

BETRIEBSANLEITUNG BENZINSTROMERZEUGER

AL-KO 2500-C
AL-KO 3500-C
AL-KO 6500-C

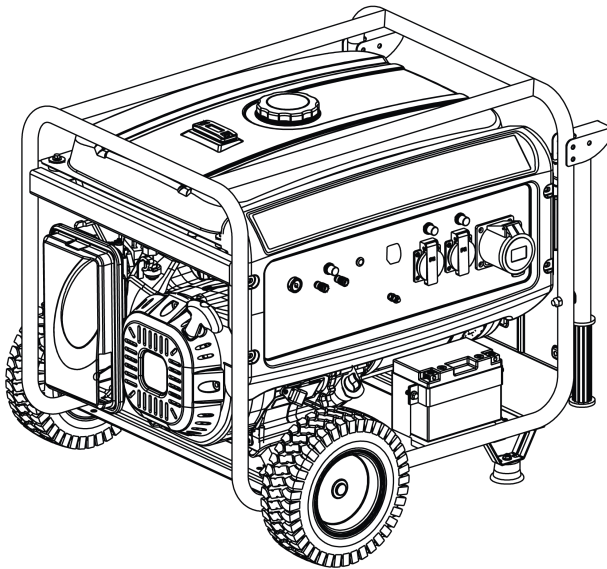

DE
GB
NL
FR
IT
PL
CZ
HU
DK
SE
NO
FI
SK
SI
HR
EE
LT
LV
RU
UA



Inhaltsverzeichnis

Deutsch	10
English	18
Nederlands	26
Français	34
Italiano	43
Polski	51
Česky	60
Magyarul	68
Dansk	76
Svensk	84
Norsk	92
Suomi	100
Slovenská	108
Slovenščina	116
Hrvatski	124
Eesti	132
Lietuvių	140
Latviešu	148
Русский	156
Україна	165

© 2022

AL-KO KOBER GROUP Kötz, Germany

This documentation or excerpts thereof may not be reproduced or disclosed to third parties without the express permission of the AL-KO KOBER GROUP.

01

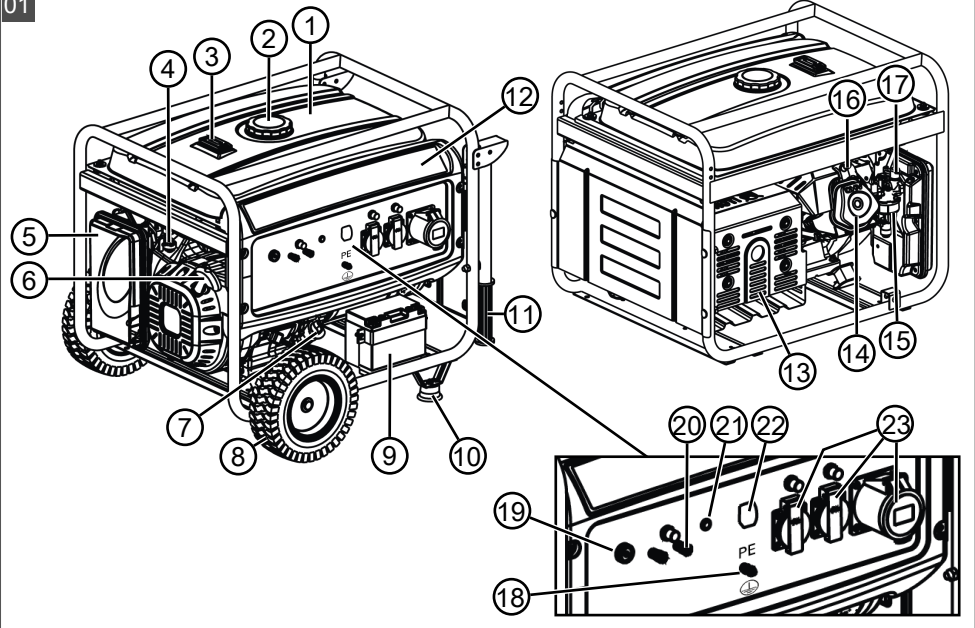

02

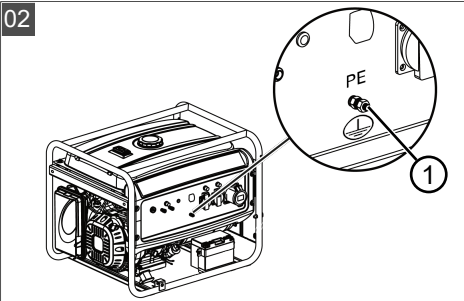

03

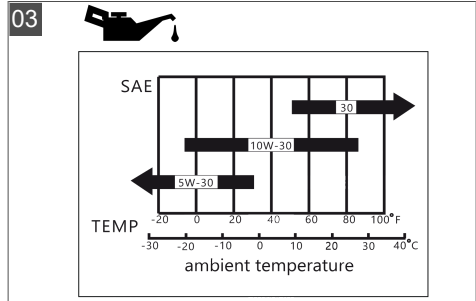

04

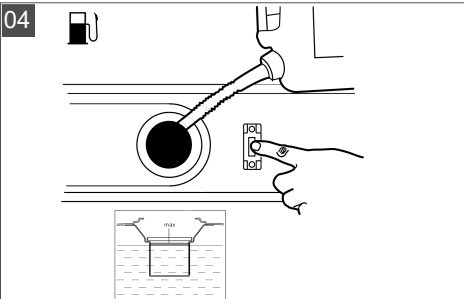

05

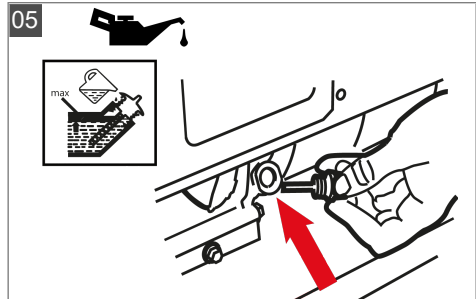

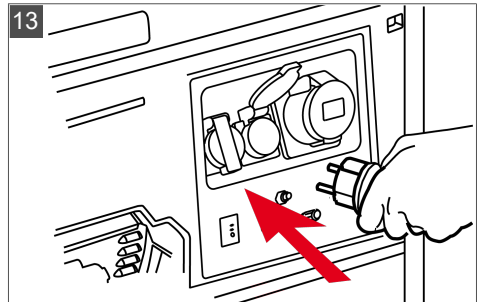
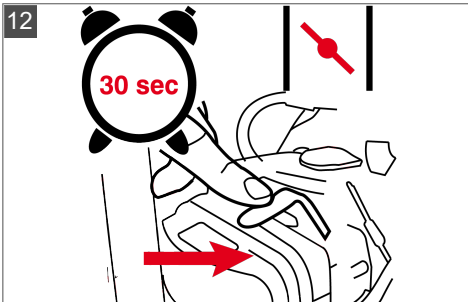
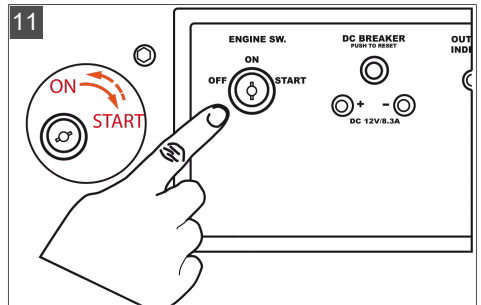
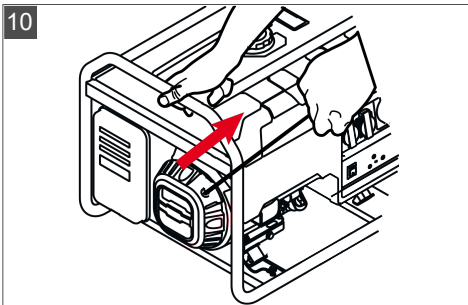
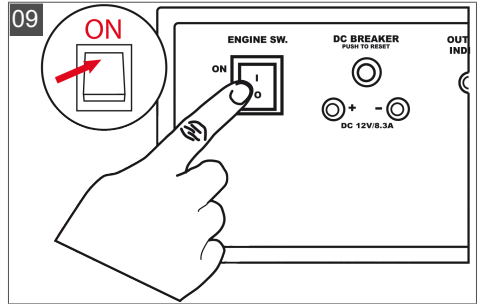
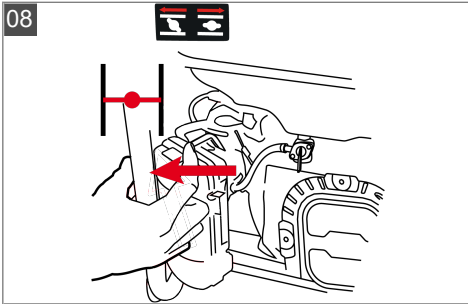
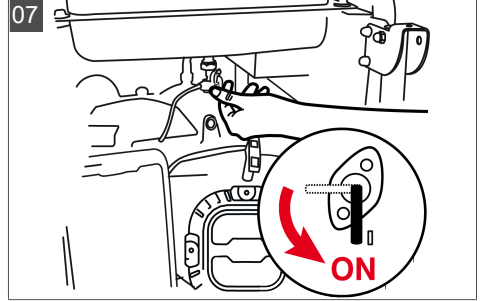
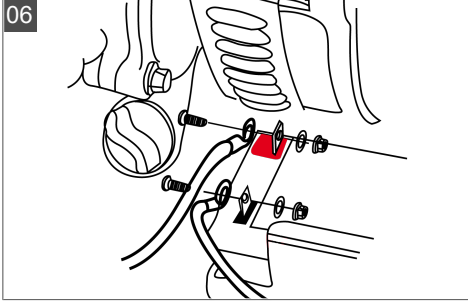

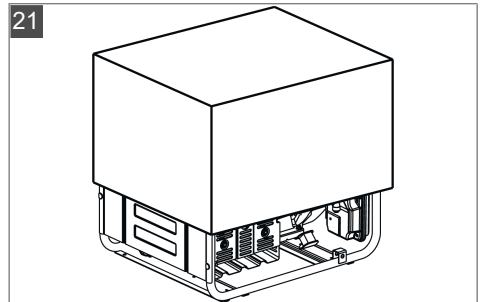
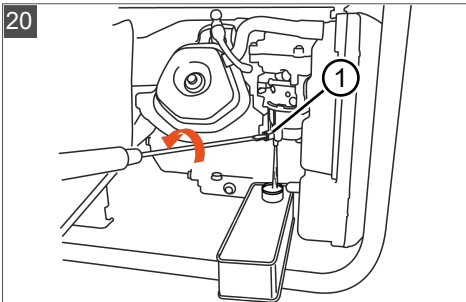
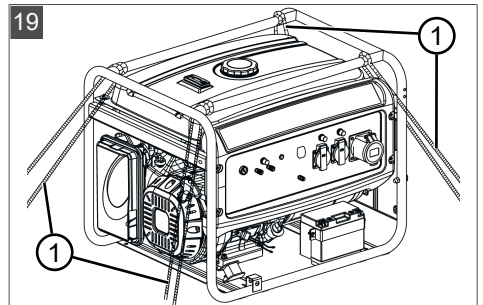
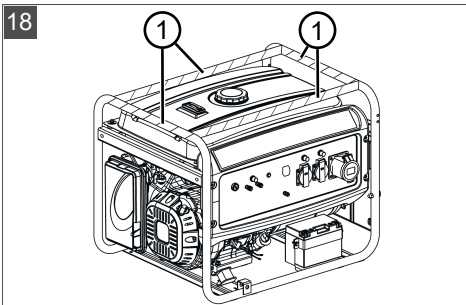
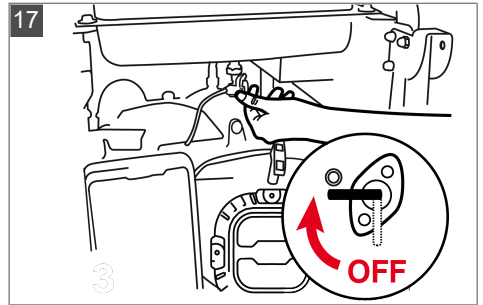
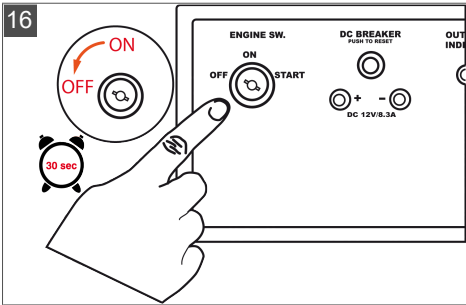
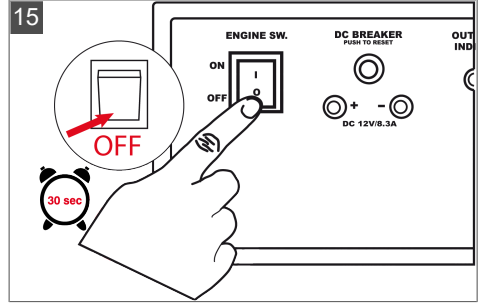
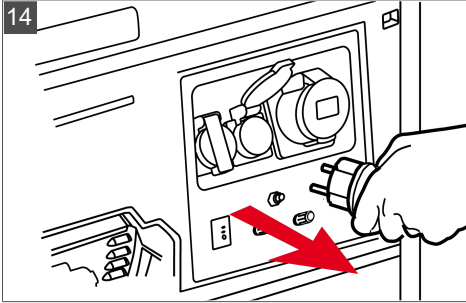



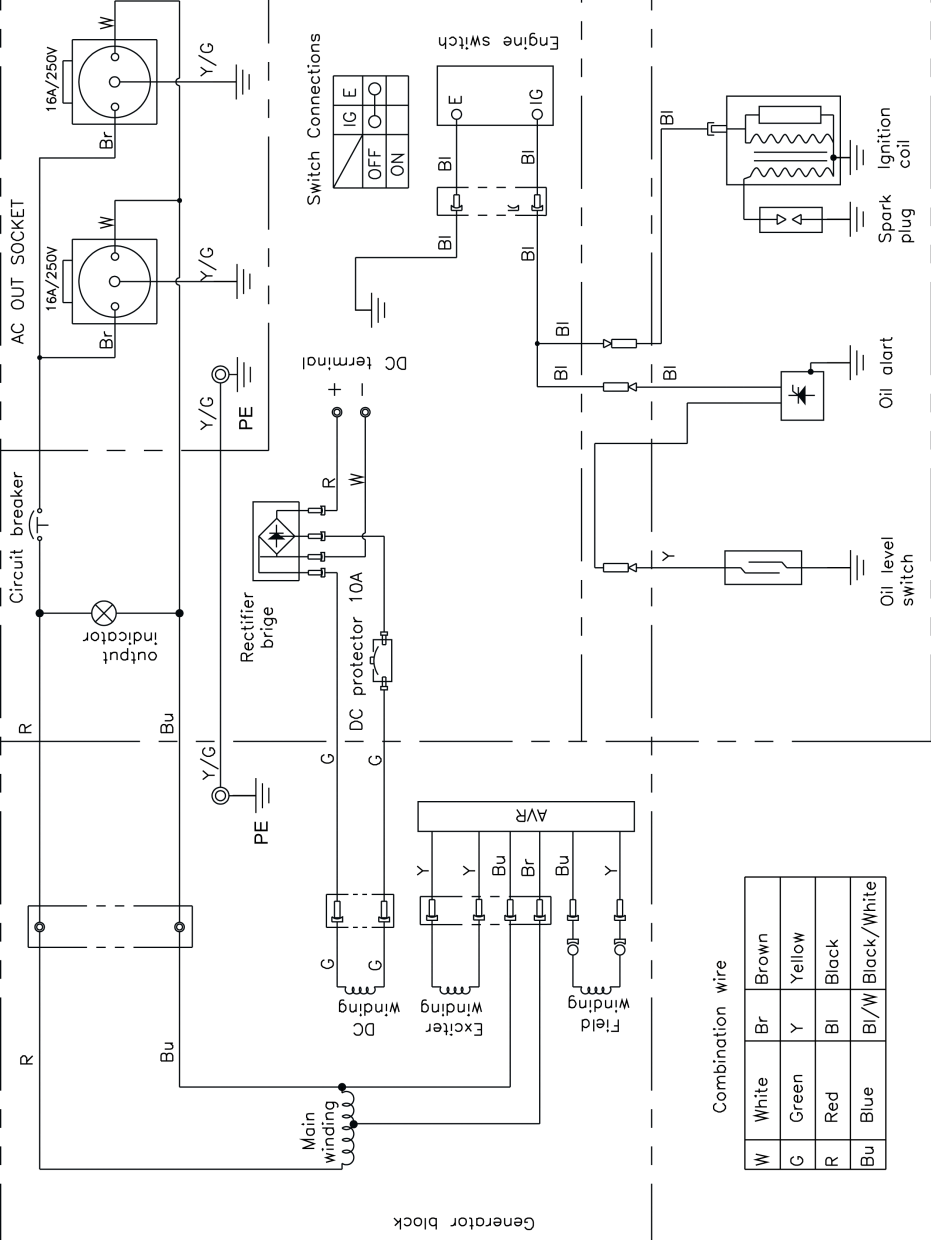

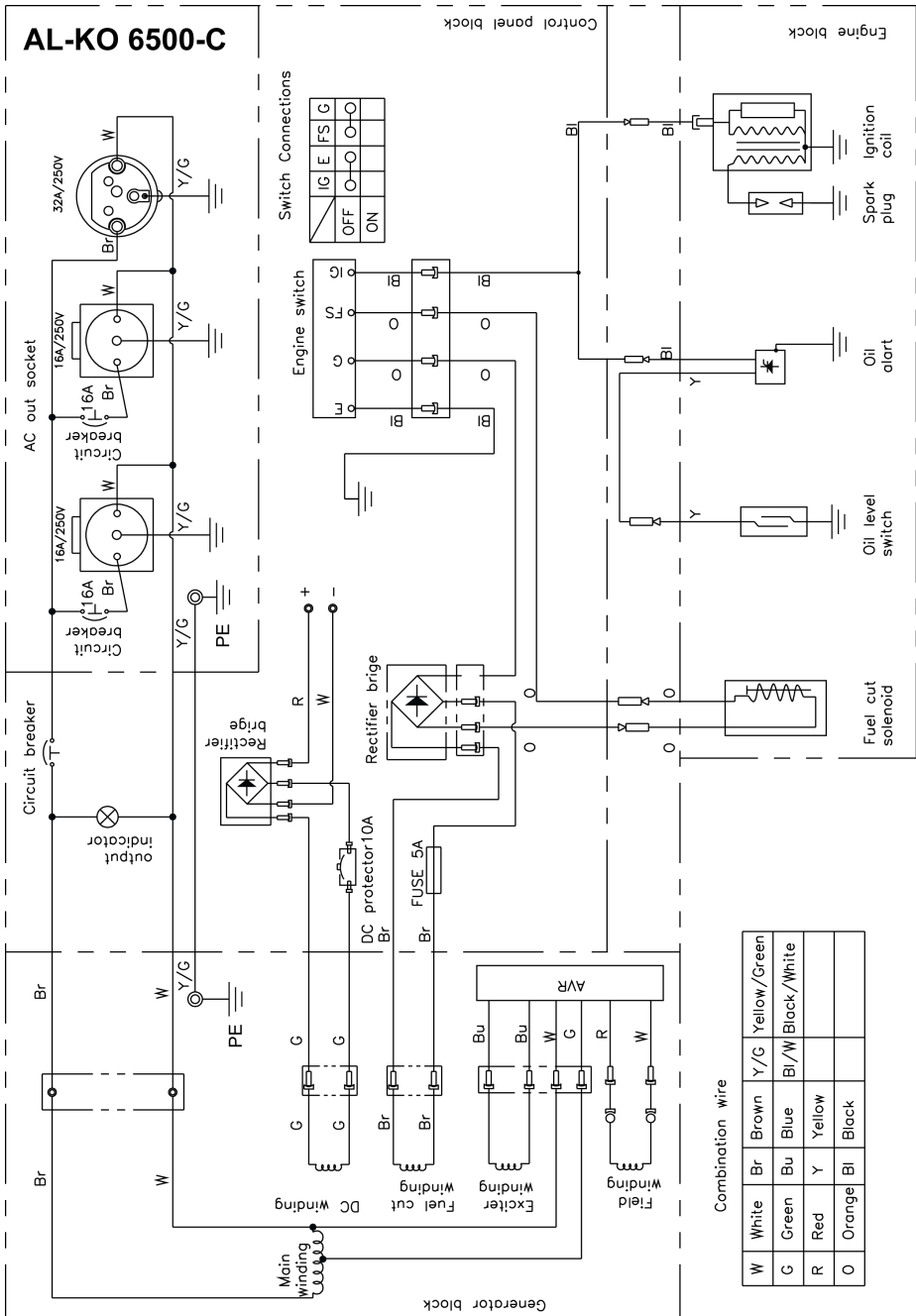









AL-KO 2500-C AL-KO 3500-C







	AL-KO 2500-C	AL-KO 3500-C	AL-KO 6500-C
	ca. 590 x 430 x 480 mm	ca. 590 x 430 x 480 mm	ca. 675 x 540 x 540 mm
	ca. 45 kg	ca. 50 kg	ca. 88 kg
	LC168F-2 (G200F) e11*97/68SA*2010/26*2673*00 single cylinder engine / four-stroke / air-cooled / OHV	G210FA e11*97/68SA*2010/26*2670*00 single cylinder engine / four-stroke / air-cooled / OHV	LC188FD(G390FD) e11*97/68SA*2010/26*2676*00 single cylinder engine / four-stroke / air-cooled / OHV
	196 cm ³	212 cm ³	389 cm ³
	2,0 kW	2,8 kW	5,0 kW
	3000 min ⁻¹	3000 min ⁻¹	3000 min ⁻¹
	F7TC/F7RTC 0,7 - 0,8 mm	F7TC/F7RTC 0,7 - 0,8 mm	F7TC/F7RTC 0,7 - 0,8 mm
	Petrol 15 l	Petrol 15 l	Petrol 25 l
	0,6 l	0,6 l	1,1 l
	230 V / 50 Hz 2,0 kW (max. 2,2 kW)	230 V / 50 Hz 2,8 kW (max. 3,1 kW) 3,0 kW (max. 3,3 kW)	230 V / 50 Hz 5,0 kW (max. 5,5 kW)
	L _{pA} = 73 dB(A), K = 2 dB(A)	L _{pA} = 74 dB(A), K = 2 dB(A)	L _{pA} = 75 dB(A), K = 2 dB(A)
	L _{wA} = 93 dB(A), K = 2 dB(A)	L _{wA} = 94 dB(A), K = 2 dB(A)	L _{wA} = 95 dB(A), K = 2 dB(A)

ORIGINAL-BETRIEBSANLEITUNG



Inhaltsverzeichnis

1	Zu dieser Betriebsanleitung	10
1.1	Symbole auf der Titelseite	10
1.2	Zeichenerklärungen und Signalwörter	10
2	Produktbeschreibung	11
2.1	Bestimmungsgemäße Verwendung...	11
2.2	Möglicher vorhersehbarer Fehlgebrauch.....	11
2.3	Restrisiken	11
2.4	Sicherheits- und Schutzeinrichtungen	11
2.5	Symbole am Gerät.....	11
2.6	Produktübersicht (01)	12
3	Sicherheitshinweise	12
4	Inbetriebnahme	13
4.1	Gerät erden (02)	13
4.2	Betriebsmittel einfüllen.....	13
4.2.1	Sicherheit beim Einfüllen von Benzin und Öl.....	13
4.2.2	Betriebsmittel.....	14
4.2.3	Benzin einfüllen (04).....	14
4.2.4	Motoröl einfüllen (05).....	14
4.3	Starterbatterie anschließen, nur bei AL-KO 6500-C (06).....	14
5	Bedienung	15
5.1	Motor starten (07 - 12).....	15
5.2	Geräte anstecken (13).....	15
5.3	Geräte abstecken (14).....	15
5.4	Motor abschalten (15 - 17).....	15
5.5	Kfz-Batterie 12 V zum Laden anschließen	15
6	Wartung und Pflege	16
6.1	Wartungsintervalle	16
7	Hilfe bei Störungen.....	16
8	Transport.....	16
9	Lagerung	17
10	Entsorgung.....	17
11	Kundendienst/Service	17
12	Garantie	17

1 ZU DIESER BETRIEBSANLEITUNG

- Bei der deutschen Version handelt es sich um die Original-Betriebsanleitung. Alle weiteren Sprachversionen sind Übersetzungen der Original-Betriebsanleitung.
- Bewahren Sie diese Betriebsanleitung immer so auf, dass Sie darin nachlesen können, wenn Sie eine Information zum Gerät benötigen.
- Geben Sie das Gerät nur mit dieser Betriebsanleitung an andere Personen weiter.
- Lesen und beachten Sie die Sicherheits- und Warnhinweise in dieser Betriebsanleitung.

1.1 Symbole auf der Titelseite

Symbol	Bedeutung
	Lesen Sie unbedingt vor der Inbetriebnahme diese Betriebsanleitung sorgfältig durch. Dies ist die Voraussetzung für sicheres Arbeiten und störungsfreie Handhabung.
	Betriebsanleitung
	Benzingerät nicht in der Nähe von offenen Flammen oder Hitzequellen betreiben.

1.2 Zeichenerklärungen und Signalwörter

⚠ GEFAHR! Zeigt eine unmittelbar gefährliche Situation an, die – wenn sie nicht vermieden wird – den Tod oder eine schwere Verletzung zur Folge hat.

⚠ WARNUNG! Zeigt eine potenziell gefährliche Situation an, die – wenn sie nicht vermieden wird – den Tod oder eine schwere Verletzung zur Folge haben könnte.

⚠ VORSICHT! Zeigt eine potenziell gefährliche Situation an, die – wenn sie nicht vermieden wird – eine geringfügige oder mäßige Verletzung zur Folge haben könnte.

⚠ ACHTUNG! Zeigt eine Situation an, die – wenn sie nicht vermieden wird – Sachschäden zur Folge haben könnte.

HINWEIS Spezielle Hinweise zur besseren Verständlichkeit und Handhabung.

2 PRODUKTBESCHREIBUNG

In dieser Dokumentation werden mehrere Gerätemodelle beschrieben. Identifizieren Sie Ihr Modell anhand der Produktbilder und der Beschreibung der verschiedenen Optionen.

2.1 Bestimmungsgemäße Verwendung

Dieses Gerät ist für den Anschluss von einzelnen elektrischen Geräten im privaten Bereich bestimmt. Die Länge der Anschlussleitungen ist möglichst kurz zu halten. Beim Starten des Stromerzeugers dürfen keine Geräte angeschlossen sein.

Dieses Gerät ist ausschließlich für den Einsatz im privaten Bereich bestimmt. Jede andere Verwendung sowie unerlaubte Um- oder Anbauten werden als Zweckentfremdung angesehen und haben den Ausschluss der Gewährleistung sowie den Verlust der Konformität und die Ablehnung jeder Verantwortung gegenüber Schäden des Benutzers oder Dritter seitens des Herstellers zur Folge.

Vor dem beabsichtigten Anschluss an stationäre Anlagen wie Heizung, Wohnmobile oder Wohnwagen ist unbedingt eine Elektrofachkraft zu Rate zu ziehen.

Der Stromerzeuger wird mit bleifreiem Benzin betrieben.

2.2 Möglicher vorhersehbarer Fehlgebrauch

Das Gerät ist bestimmungsgemäß nicht für den gewerblichen, handwerklichen oder industriellen Einsatz vorgesehen. Wir übernehmen keine Gewährleistung, wenn das Gerät in Gewerbe-, Handwerks- und Industriebetrieben oder auf Baustellen sowie in gleichzusetzenden Einrichtungen verwendet wird.

Der Stromerzeuger ist nicht für die Stromversorgung von Gebäuden geeignet.

2.3 Restrisiken

Auch bei sachgemäßer Verwendung des Geräts bleibt immer ein gewisses Restrisiko, das nicht ausgeschlossen werden kann. Aus Art und Konstruktion des Geräts können die folgenden potenziellen Gefährdungen je nach Verwendung abgeleitet werden:

- Gefahr eines elektrischen Schlages bei:
 - Nicht ordnungsgemäß hergestelltem Schutzpotentialausgleich

- Nicht angeschlossenen externen Fehlerstrom-Schutzschaltern (FI bzw. RCD)
- Isolationsfehler in angeschlossenen elektrischen Geräten
- Überschreitung der maximalen Kabellänge
- Teile des Stromerzeugers werden im Betrieb sehr heiß und werden auch nach dem Abschalten des Stromerzeugers heiß sein.
- Heiße Abgase strömen aus dem Abgasschalldämpfer.

2.4 Sicherheits- und Schutzeinrichtungen

⚠ WARNUNG! Verletzungsgefahr. Defekte und außer Kraft gesetzte Sicherheits- und Schutzeinrichtungen können zu schweren Verletzungen führen.

- Lassen Sie defekte Sicherheits- und Schutz-einrichtungen reparieren.
- Setzen Sie Sicherheits- und Schutz-einrichtungen nie außer Kraft.

2.5 Symbole am Gerät

Symbol	Bedeutung
	Besondere Vorsicht bei der Handhabung!
	Vor der Inbetriebnahme die Betriebsanleitung lesen!
	Vergiftungsgefahr durch Abgase!
	Das Gerät nicht in geschlossen Räumen oder schlecht gelüfteten Arbeitsbereichen (z. B. Garage) betreiben.
	Es besteht Stromschlag- und Kurzschlussgefahr.
	Brandgefahr! Besondere Vorsicht beim Umgang mit Kraftstoff und Öl!

Symbol	Bedeutung
	Vor dem Befüllen mit Kraftstoff oder Öl das Gerät vollständig abkühlen lassen!
	Gehörschutz tragen!
	Stromerzeuger nicht mit dem Hausstromnetz verbinden!
	Bei Arbeiten am Stromerzeuger alle Geräte abstecken.
	Erdungsanschluss

Nr.	Bauteil
18	Erdungsanschluss
19	Motorschalter
20	DC-Ausgang 12 V
21	Ausgangsanzeige
22	AC-Trennschalter
23	AC-Ausgänge 230 V

1) Optional

2) Nur bei AL-KO 6500-C

3 SICHERHEITSHINWEISE

- Stromschlaggefahr! Gerät nicht bei Regen, Nässe oder hoher Luftfeuchtigkeit verwenden.
- Gerät nur in technisch einwandfreiem Zustand benutzen! Überprüfen Sie vor jeder Inbetriebnahme, ob das Gerät unbeschädigt ist und keine elektrischen Leitungen freiliegen.
- Bewahren Sie die Maschine mit Benzin im Tank niemals innerhalb eines Raumes auf, in dem Benzindämpfe mit offenem Feuer, einer heißen Quelle oder Funken in Berührung kommen könnten.
- Den Bereich um Motor, Auspuff, Batteriekasten und Kraftstofftank frei von Schmutz, Benzin und Öl halten.
- Keine brennbaren oder leicht entzündlichen Gegenstände oder Materialien in den Bereich des Abgasaustritts stellen.
- Das Gerät nicht in geschlossenen Räumen oder schlecht gelüfteten Arbeitsbereichen (z. B. Garage) betreiben. Gerät nicht unterirdisch benutzen. Die Abgase enthalten giftiges Kohlenmonoxid sowie andere Schadstoffe.
- Stromerzeuger nicht mit dem Hausstromnetz verbinden!
- Stromerzeuger muss sicher geerdet sein.
- Dritte vom Gefahrenbereich fernhalten!
- Der Benutzer ist für Unfälle mit anderen Personen und deren Eigentum verantwortlich.
- Kinder oder andere Personen, die die Betriebsanleitung nicht kennen, dürfen das Gerät nicht benutzen.
- Stellen Sie während des Betriebs sicher, dass sich Kinder nicht in der Nähe des Geräts oder am Gerät aufhalten und nicht mit dem Gerät spielen.

2.6 Produktübersicht (01)

Nr.	Bauteil
1	Benzintank
2	Benzintankdeckel
3	Tankanzeige
4	Kraftstoffventil
5	Luftreiniger
6	Startergriff
7	Ölfülldeckel
8	Rad ¹⁾
9	Starterbatterie ²⁾
10	Standfuß ¹⁾
11	Handlaufrohr ¹⁾
12	Bedienpanel
13	Abgasschalldämpfer
14	Zylinderkopf
15	Vergaser
16	Zündkerze
17	Drosselventil

- Örtliche Bestimmungen zum Mindestalter der Bedienperson beachten.
- Gerät nicht unter Einfluss von Alkohol, Drogen oder Medikamenten bedienen.
- Zweckmäßige Schutzkleidung tragen:
 - Lange Hose
 - Festes und rutschsicheres Schuhwerk
 - Gehörschutz
- Achten Sie immer auf Standsicherheit, besonders an Hängen und unebenem Untergrund.
- Nutzen Sie das Gerät nur bei Tageslicht oder bei guter künstlicher Beleuchtung.
- Landesspezifische Bestimmungen für die Betriebszeiten beachten.
- Betriebsbereites Gerät nicht unbeaufsichtigt lassen.
- Gerät und die anzuschließenden Geräte nie mit beschädigten Schutzeinrichtungen betreiben. Gerät vor jedem Gebrauch auf Beschädigungen prüfen, vor erneutem Gebrauch beschädigte Teile ersetzen lassen.
- Suchen Sie nach Beschädigungen am Gerät und lassen Sie beschädigte Teile reparieren, bevor Sie das Gerät erneut starten.
- In folgenden Fällen Motor abstellen, Stillstand des Gerätes abwarten und Zündkerzenstecker abziehen:
 - nach dem Verlassen des Gerätes
 - nach dem Auftreten von Störungen
 - bei Störungen und ungewöhnliche Vibrationen am Gerät
 - zum Transport
- Zündkerzenstecker aufstecken und Motor starten:
 - nach Störungsbeseitigung (siehe Störungstabelle) und Prüfung des Gerätes
 - nach dem Reinigen des Gerätes
- Beim Einfüllen von Benzin oder Motoröl nicht essen oder trinken.
- Benzindämpfe nicht einatmen.
- Heben oder tragen Sie das Gerät nie mit laufendem Motor.
- Alle Bedienelemente, Sicherheitseinrichtungen, Muttern, Schrauben und Bolzen des Geräts auf Vollständigkeit, festen Sitz und Unversehrtheit prüfen.
- Keinen blanken Draht zur Verbindung mit elektrischen Geräten verwenden - Immer passendes Kabel und Stecker verwenden.
- Bei der Verwendung von Verlängerungskabeln oder einem mobilen Stromverteilerschrank die maximal zulässige Kabellänge einhalten:
 - bei Ø 1,5 mm²: max. 60 m
 - bei Ø 2,5 mm²: max. 100 m

4 INBETRIEBNAHME

4.1 Gerät erden (02)

GEFAHR! Stromschlag!

- Keinen blanken Draht zum Erden verwenden.
- Stromerzeuger muss sicher geerdet sein.

HINWEIS Zum Erden Erdungsdraht mit mindestens 2,5 mm² Querschnitt verwenden.

Erdungsdraht anschließen (02)

1. Ein Ende des Erdungsdrahtes unter die Mutter der Erdungsklemme drücken (02/1).
2. Erdungsdraht durch Festziehen der Mutter fixieren.
3. Das andere Ende des Erdungsdrahtes mit einem Erdungsnagel (z. B. Metallstab) verbinden.
4. Erdungsnagel fest in die Erde stecken.

4.2 Betriebsmittel einfüllen

4.2.1 Sicherheit beim Einfüllen von Benzin und Öl

GEFAHR! Lebensgefahr durch Vergiftung. Die Abgase des Motors enthalten Kohlenmonoxid, das einen Menschen in wenigen Minuten töten kann.

- Betreiben Sie den Motor nie in geschlossenen Räumen, sondern nur im Freien.
- Atmen Sie die Motorabgase nicht ein.
- Schalten Sie den Motor ab, wenn Sie sich beim Betrieb übel, schwindelig oder schwach fühlen. Suchen Sie sofort einen Arzt auf.
- Benzin und Motoröl nur in dafür vorgesehene Behälter aufbewahren.
- Benzin und Motoröl nur bei kaltem Motor im Freien einfüllen oder entleeren.
- Nicht bei laufendem Motor Benzin oder Motoröl einfüllen.
- Tank nicht überfüllen, da sich das Benzin ausdehnen kann.

- Beim Tanken nicht rauchen.
- Den Tankverschluss bei laufendem oder heißem Motor nicht öffnen.
- Beschädigten Tank oder Tankverschluss austauschen.
- Tankdeckel immer fest schließen.
- Wenn Benzin ausgelaufen ist:
 - Motor nicht starten.
 - Zündversuche vermeiden.
 - Gerät gründlich reinigen.
 - Vor einem erneuten Befüllen mit Benzin den Motor abkühlen lassen und ein Verschütten vermeiden.
 - Verschütteter Kraftstoff kann auf Kunststoffteilen zu Beschädigungen führen. Kraftstoff sofort abwischen. Die Garantie deckt keine Beschädigungen an Kunststoffteilen die durch Kraftstoff verursacht wurden.
- Wenn Motoröl ausgelaufen ist:
 - Motor nicht starten.
 - Ausgelaufenes Motoröl mit Ölbindemittel oder Lappen aufsaugen und sachgemäß entsorgen.
 - Gerät gründlich reinigen.

HINWEIS Gebrauchtes Motoröl umweltfreundlich entsorgen! Wir empfehlen, Altöl in einem geschlossenen Behälter beim Recycling-Center oder einer Kundendienststelle abzugeben. Altöl nicht:

- in den Abfall geben
- in Kanalisation oder Abfluss schütten
- auf die Erde schütten

4.2.2 Betriebsmittel

Vor der Inbetriebnahme müssen Sie Motoröl einfüllen und das Gerät auftanken.

	Benzin	Motoröl
Sorte	Normalbenzin / bleifrei	Siehe Bild (03)
Füllmenge	Siehe technische Daten.	Siehe technische Daten.

4.2.3 Benzin einfüllen (04)

⚠ GEFAHR! Explosions- und Brandgefahr.

Durch austretendes Benzin/Luft-Gemisch entsteht eine explosionsfähige Atmosphäre. Verpuffung, Explosion und Brand können bei unsachgemäßem Umgang mit Kraftstoff zu schweren Verletzungen und sogar zum Tode führen.

- Rauchen Sie nicht, wenn Sie mit Benzin umgehen.
- Handhaben Sie Benzin nur im Freien und niemals in geschlossenen Räumen.

1. Tankdeckel abschrauben, an sauberer Stelle lagern.
2. Benzin mit einem Trichter einfüllen.
3. Tankeinfüllöffnung fest verschließen und reinigen.

4.2.4 Motoröl einfüllen (05)

1. Öleinfülldeckel abschrauben, Verschluss an sauberer Stelle lagern.
2. Öl mit einem Trichter einfüllen.
3. Öleinfüllöffnung fest verschließen und reinigen.

4.3 Starterbatterie anschließen, nur bei AL-KO 6500-C (06)

ACHTUNG! Zerstörung der Starterbatterie.

Ein Kurzschluss zwischen Plus- und Minuspol kann die Starterbatterie zerstören.

- Vermeiden Sie einen Kurzschluss der beiden Pole.
1. Rotes Batteriekabel mit dem Plus-Pol (+) der Starterbatterie verbinden sowie mit Schraube und Mutter festschrauben.
 2. Grünes Batteriekabel mit dem Minus-Pol (-) der Starterbatterie verbinden sowie mit Schraube und Mutter festschrauben.
 3. Nach dem Festschrauben die Gummitüllen über die Batteriepole schieben.

5 BEDIENUNG

5.1 Motor starten (07 - 12)

⚠ GEFAHR! Lebensgefahr durch Vergiftung. Die Abgase des Motors enthalten Kohlenmonoxid, das einen Menschen in wenigen Minuten töten kann.

- Starten und betreiben Sie den Motor nur im Freien.
- Betreiben Sie den Motor nie in geschlossenen Räumen, auch nicht bei geöffneten Fenstern und Türen.
- Atmen Sie die Motorabgase nicht ein.
- Schalten Sie den Motor ab, wenn Sie sich beim Betrieb übel, schwindelig oder schwach fühlen. Suchen Sie sofort einen Arzt auf.

⚠ VORSICHT! Verletzungsgefahr! Rückschlaggefahr: Starterseil kann schneller zum Motor zurückspringen, als das Starterseil losgelassen werden kann.

- Rechnen Sie mit einem plötzlichen Ruck, wenn Sie das Starterseil gezogen haben.

Der Abstand zwischen den Startversuchen sollte 10 Sekunden betragen, um zu verhindern, dass sich die Starterbatterie zu schnell entlädt.

1. Benzinhahn aufdrehen (07) und Benzin in den Vergaser fließen lassen.
2. Choke betätigen (08):
 - Bei einem Kaltstart den Choke-Hebel schließen.
 - Bei betriebswarmem Gerät den Choke-Hebel auf Halbstellung setzen.

Hinweis: Sollte das Gerät beim zweiten Startversuch immer noch nicht starten, Choke-Hebel ganz öffnen.
3. Seilzugstarter betätigen:
 - Zündtrennschalter auf ON stellen (09).
 - Starterseil zügig herausziehen und danach langsam wieder aufrollen lassen (10).

Hinweis: Sollte das Gerät beim zweiten Startversuch immer noch nicht starten, beachten Sie die Anweisungen zum Choke.
4. Elektrisches Starten, nur bei AL-KO 6500-C (11):
 - Schlüssel in Zündschloss stecken.
 - Zündschlüssel im Zündschloss ganz nach rechts auf Position START drehen.
 - Sobald der Motor läuft, Zündschlüssel loslassen (springt auf Position ON zurück).

5. Etwa 30 Sekunden nach dem Starten des Motors den Choke-Hebel zurückstellen (12).

5.2 Geräte anstecken (13)

Die Gesamtleistung aller angeschlossenen elektrischen Geräte darf die maximale Nennleistung des Stromerzeugers nicht überschreiten.

1. Geräte in die Steckdosen des Stromerzeugers einstecken.

Beim Anschluss mehrerer Geräte zuerst ein Gerät anstecken und einschalten, dann das nächste Gerät anstecken und einschalten.

5.3 Geräte abstecken (14)

1. Geräte von den Steckdosen des Stromerzeugers abstecken.

5.4 Motor abschalten (15 - 17)

Motor erst abschalten nachdem der Stromerzeuger 30 Sekunden ohne Belastung (d. h. ohne angeschlossene Geräte) gelaufen ist.

1. Zündtrennschalter auf OFF stellen (15).
2. Nur bei AL-KO 6500-C: Zündschlüssel im Zündschloss ganz nach links auf Position OFF drehen (16).
3. Benzinhahn schließen (17).

⚠ VORSICHT! Verbrennungsgefahr. Teile des Stromerzeugers werden im Betrieb sehr heiß und werden auch nach dem Abschalten des Stromerzeugers heiß sein.

- Lassen Sie das Gerät vor dem Transport oder einer erneuten Inbetriebnahme abkühlen.

5.5 Kfz-Batterie 12 V zum Laden anschließen

⚠ WARNUNG! Brand- und Explosionsgefahr beim Aufladen. Eine falsch angeschlossene Kfz-Batterie kann explodieren und schwere Verletzungen hervorrufen.

- Vertauschen Sie nicht die Ladekabel beim Anschluss an die Kfz-Batterie.
- Beachten Sie die Herstellerangaben zum Laden der Kfz-Batterie.

1. Motor starten.
2. BatterieLadekabel am DC-Ausgang 12 V anschließen.
3. Rotes Ladekabel mit dem Plus-Pol (+) der Kfz-Batterie verbinden.
4. Schwarzes Ladekabel mit dem Minus-Pol (-) der Kfz-Batterie verbinden.

- ESC-Schalter auf OFF schalten um den Ladevorgang zu starten.

6 WARTUNG UND PFLEGE

⚠ VORSICHT! Verletzungsgefahr. Ein laufender Motor kann zu Verletzungen und Stromschlag führen.

- Schalten Sie vor allen Wartungs- und Pflegearbeiten den Motor ab und ziehen Sie den Zündkerzenstecker.
- Der Motor kann nachlaufen. Schalten Sie den Motor aus und vergewissern Sie sich, dass der Motor steht!
- Gerät nach jedem Gebrauch reinigen.
- Gerät nicht mit Wasser abspritzen. Eindringendes Wasser kann zu Störungen führen (Zündanlage, Vergaser, Elektro-Bauteile).
- Defekten Schalldämpfer immer ersetzen.

6.1 Wartungsintervalle

Vor jedem Gebrauch

- Motorölstand kontrollieren
- Luftfilter prüfen
- Sichtprüfung auf Beschädigung

Nach 20 Betriebsstunden oder 1 Monat nach Inbetriebnahme

- Öl wechseln

Alle 50 Betriebsstunden oder alle 3 Monate

- Luftfilter reinigen ²⁾

Alle 100 Betriebsstunden oder alle 6 Monate

- Öl wechseln
- Ablagerungsbehälter am Benzinhahn reinigen
- Zündkerze reinigen

Alle 300 Betriebsstunden oder einmal jährlich

- Zündkerze erneuern
- Ventilspiel einstellen ¹⁾

Zusätzlich alle 300 Betriebsstunden

- Zylinderkopf reinigen ¹⁾

Zusätzlich alle 2 Jahre

- Kraftstofftank und Kraftstofffilter spülen ¹⁾
- Benzinschlauch erneuern ¹⁾

1) Diese Wartungsarbeit dürfen nur Servicestellen und autorisierte Fachbetriebe durchführen.

2) Bei Verwendung des Stromerzeugers in nasser oder sehr schmutziger Umgebung muss die

Wartungsarbeit früher und öfter durchgeführt werden.

7 HILFE BEI STÖRUNGEN

⚠ VORSICHT! Verletzungsgefahr. Scharfkantige und sich bewegende Geräteteile können zu Verletzungen führen.

- Tragen Sie bei Wartungs-, Pflege- und Reinigungsarbeiten immer Schutzhandschuhe!

i HINWEIS Wenden Sie sich bei Störungen, die nicht in dieser Tabelle aufgeführt sind oder nicht selbst behoben werden können, an unseren Kundendienst.

Störung	Beseitigung
Motor springt nicht an.	Benzin einfüllen.
	Choke einschalten.
	Zündtrennschalter auf ON stellen.
Motorleistung lässt nach.	Zündkerzen prüfen, eventuell erneuern.
	Luftfilter reinigen.
	Starterbatterie nachladen (nur bei AL-KO 6500-C).
Motorleistung lässt nach.	Geräte abstecken.
	Luftfilter reinigen.
Motorleistung lässt nach.	Einige Geräte abstecken, weil die maximale Nennleistung des Stromerzeugers überschritten wurde.

8 TRANSPORT

⚠ WARNUNG! Brand- und Explosionsgefahr. Brand und Explosion durch auslaufenden Kraftstoff und Öl sowie durch Benzindämpfe können zu schweren Verletzungen führen.

- Transportieren Sie den Stromerzeuger immer sicher und gerade in der normalen Betriebsposition sowie mit möglichst leerem Tank.

1. Stromerzeuger an den Rahmenrohren (18/1) anheben bzw. tragen.

2. Stromerzeuger für den Transport mit Riemen oder Seilen (19/1) so sichern, dass ein Verutschen nicht möglich ist.

9 LAGERUNG

⚠️ WARNUNG! Brand- und Explosionsgefahr. Benzin und Öl sind hochgradig entflammbar. Ein Brand kann zu schweren Verletzungen führen.

- Lagern Sie das Gerät nicht bei offenen Flammen oder Hitzequellen.
- Lagern Sie das Gerät nicht in einem Raum, in dem Elektrowerkzeuge betrieben werden.
- Motor auskühlen lassen.
- Gerät trocken und unzugänglich für Kinder und unbefugte Personen lagern.
- Starterbatterie frostfrei lagern.
- Starterbatterie von Zeit zu Zeit nachladen.
- Benzintank und Vergaser entleeren.
- Zündkerzenstecker ziehen.

Benzin ablassen (20)

Betankte Geräte können bei der Lagerung Benzindämpfe in die Luft abgeben. Durch Verdunstung können Benzinrückstände im Vergaser zu Verklebungen von Bauteilen und somit zu Störungen führen.

1. Ablassschraube (20/1) am Vergaser öffnen und Benzin in einen geeigneten Kraftstoffbehälter ablassen.

Stromerzeuger abdecken (21)

1. Stromerzeuger an einem sauberen, trocken und vor Nässe und Feuchtigkeit geschützten Platz abstellen.
2. Stromerzeuger mit geeigneten Mitteln abdecken, damit sich kein Schmutz oder Staub im Gerät ablagern können.

10 ENTSORGUNG



- Benzin und Motoröl gehören nicht in den Hausmüll oder Abfluss, sondern sind einer getrennten Erfassung bzw. Entsorgung zuzuführen!
- Vor der Entsorgung des Geräts müssen der Kraftstofftank und der Motorölbehälter geleert werden!
- Verpackung, Gerät und Zubehör sind aus recyclingfähigen Materialien hergestellt und entsprechend zu entsorgen.

11 KUNDENDIENST/SERVICE

Bei Fragen zu Garantie, Reparatur oder Ersatzteilen wenden Sie sich bitte an Ihre nächstgelegene AL-KO Servicestelle. Diese finden Sie im Internet unter folgender Adresse: www.al-ko.com/service-contacts

12 GARANTIE

Etwaige Material- oder Herstellungsfehler am Gerät beseitigen wir während der gesetzlichen Verjährungsfrist für Mängelansprüche entsprechend unserer Wahl durch Reparatur oder Ersatzlieferung. Die Verjährungsfrist bestimmt sich jeweils nach dem Recht des Landes, in dem das Gerät gekauft wurde.

Unsere Garantiezusage gilt nur bei:

- Beachten dieser Betriebsanleitung
- Sachgemäßer Behandlung
- Verwenden von Original-Ersatzteilen

Die Garantie erlischt bei:

- Eigenmächtigen Reparaturversuchen
- Eigenmächtigen technischen Veränderungen
- Nicht bestimmungsgemäßer Verwendung

Von der Garantie ausgeschlossen sind:

- Lackschäden, die auf normale Abnutzung zurückzuführen sind
- Verschleißteile, die auf der Ersatzteilkarte mit Rahmen xxxxxx (x) gekennzeichnet sind

Die Garantiezeit beginnt mit dem Kauf durch den ersten Endabnehmer. Maßgebend ist das Datum auf dem Kaufbeleg. Wenden Sie sich bitte mit dieser Erklärung und dem Original-Kaufbeleg an Ihren Händler oder die nächste autorisierte Kundendienststelle. Die gesetzlichen Mängelansprüche des Käufers gegenüber dem Verkäufer bleiben durch diese Erklärung unberührt.

TRANSLATION OF THE ORIGINAL INSTRUCTIONS FOR USE



Contents

1	About these operating instructions.....	18
1.1	Symbols on the title page	18
1.2	Legends and signal words	18
2	Product description	19
2.1	Designated use.....	19
2.2	Possible foreseeable misuse.....	19
2.3	Residual risks	19
2.4	Safety and protective devices.....	19
2.5	Symbols on the device.....	19
2.6	Product overview (01).....	20
3	Safety instructions.....	20
4	Start-up	21
4.1	Earthing the machine (02)	21
4.2	Filling with operating fluids.....	21
4.2.1	Safety when filling with petrol and oil.....	21
4.2.2	Operating material.....	22
4.2.3	Filling with petrol (04)	22
4.2.4	Filling with engine oil (05).....	22
4.3	Connecting a starter battery, AL-KO 6500-C only (06).....	22
5	Operation	22
5.1	Starting the engine (07 - 12).....	22
5.2	Connecting appliances (13).....	23
5.3	Unplugging appliances (14).....	23
5.4	Switching off the engine (15 - 17).....	23
5.5	Connecting a 12 V car battery for charging.....	23
6	Maintenance and care.....	23
6.1	Maintenance intervals.....	23
7	Help in case of malfunctions	24
8	Transport.....	24
9	Storage.....	24
10	Disposal	24
11	After-Sales / Service	24
12	Guarantee	25

1 ABOUT THESE OPERATING INSTRUCTIONS

- The German version is the original operating instructions. All additional language versions are translations of the original operating instructions.
- Always safeguard these operating instructions so that they can be consulted if you need any information about the appliance.
- Only pass on the appliance to other persons together with these operating instructions.
- Comply with the safety and warning information in these operating instructions.

1.1 Symbols on the title page

Symbol	Meaning
	It is essential to read through these operating instructions carefully before start-up. This is essential for safe working and trouble-free handling.
	Operating instructions
	Never operate the petrol powered device in the vicinity of open flames or heat sources.

1.2 Legends and signal words

 **DANGER!** Denotes an imminently dangerous situation which will result in fatal or serious injury if not avoided.

 **WARNING!** Denotes a potentially dangerous situation which can result in fatal or serious injury if not avoided.

 **CAUTION!** Denotes a potentially dangerous situation which can result in minor or moderate injury if not avoided.

IMPORTANT! Denotes a situation which can result in material damage if not avoided.

 **NOTE** Special instructions for ease of understanding and handling.

2 PRODUCT DESCRIPTION

This documentation describes several device models. Identify your model based on the product images and the description of the different options.

2.1 Designated use

This device is intended for the connection of individual electrical appliances in non-commercial applications. The connecting cables should be kept as short as possible. No appliances may be connected when starting the generator.

This appliance is intended solely for use in non-commercial applications. Any other use as well as unauthorised conversions or modifications are regarded as contrary to the intended use and will result in voiding of the warranty as well as loss of conformity; the manufacturer will thus decline any responsibility for damage and/or injury suffered by the user or third parties.

It is essential to consult a qualified electrician before connecting the generator to stationary equipment such as heaters, mobile homes or caravans.

The generator is operated with unleaded petrol.

2.2 Possible foreseeable misuse

The device is not intended for commercial, trade or industrial use. We assume no warranty if the device is used for commercial, trade or industrial purposes, on construction sites or in equivalent facilities.

The generator is not suitable for supplying power to buildings.

2.3 Residual risks

Even during correct use of the appliance, there is always a certain residual risk that cannot be excluded. Depending on the use, the following potential risks can be derived from the type and construction of the appliance:

- Risk of electric shock if:
 - An equipotential bond is not properly established
 - External residual current devices (RCD) are not connected
 - There are insulation faults in connected electrical appliances
 - The maximum cable length is exceeded
- Parts of the generator become very hot during operation and remain hot even after the generator is switched off.

- Hot exhaust gases escape from the exhaust silencer.



2.4 Safety and protective devices

⚠ WARNING! Risk of injury. Defective and disabled safety and protective devices can result in serious injury.

- Have any defective safety and protective devices repaired.
- Never disable safety and protective devices.

2.5 Symbols on the device

Symbol	Meaning
	Pay special attention when handling this device!
	Read the operating instructions before starting operation!
	Danger of poisoning due to exhaust gases!
	Do not operate the device in closed rooms or poorly ventilated working areas (e.g. garage).
	There is a danger of electric shock and short-circuit.
	Risk of fires! Pay special attention when handling fuel and oil!
	Allow the device to cool down completely before filling with fuel or oil!
	Wear ear protection!
	Do not connect the generator to the household mains network!

Symbol	Meaning
	Unplug all appliances when working on the generator.
	Earthing connection

2.6 Product overview (01)

No.	Component
1	Petrol tank
2	Petrol tank cap
3	Fuel gauge
4	Fuel valve
5	Air filter
6	Starter handle
7	Oil filler cap
8	Wheel ¹⁾
9	Starter battery ²⁾
10	Foot ¹⁾
11	Handrail ¹⁾
12	Operating panel
13	Exhaust silencer
14	Cylinder head
15	Carburettor
16	Spark plug
17	Throttle valve
18	Earthing connection
19	Engine switch
20	12 V DC output
21	Output indicator
22	AC circuit breaker
23	230 V AC outputs

1) Optional

2) AL-KO 6500-C only

3 SAFETY INSTRUCTIONS

- Risk of electric shock! Do not operate the device in the case of rain, moisture or high humidity.
- Use the device only when it is in a flawless technical condition! Before every use, check that the device is undamaged and that there are no exposed electric cables.
- Never store the machine with fuel in the tank inside a room in which petrol vapours could come into contact with naked flames, a heat source or sparks.
- Keep the area around the engine, exhaust, battery box and fuel tank free from dirt, petrol and oil.
- Do not store any combustible or highly flammable objects or materials in the area of the exhaust outlet.
- Do not operate the device in closed rooms or poorly ventilated working areas (e.g. garage). Do not operate the device underground. The exhaust gases contain poisonous carbon monoxide as well as other harmful substances.
- Do not connect the generator to the household mains network!
- The generator must be securely earthed.
- Keep bystanders away!
- The user is responsible for accidents involving other people and their property.
- Children or other people who are not familiar with the operating instructions must not be allowed to use the device.
- Make sure that children are not present in the vicinity of the device when it is operating or climb onto the device and do not play with the device.
- Comply with local regulations on the minimum age of people operating the device.
- Do not operate the device while under the influence of alcohol, drugs or medication.
- Wear appropriate protective clothing:
 - Long trousers
 - Sturdy, non-slip footwear
 - Ear protection
- Make sure you are standing safely, particularly on slopes and uneven ground.
- Use the device only during daylight hours or with good artificial lighting.

- Comply with working time regulations in force in your country.
- Do not leave the operational device unsupervised.
- Never operate the device or the appliances to be connected to it with damaged protective devices. Inspect the device for damage before every use. Have damaged parts replaced prior to use.
- Inspect the device for damage and have damaged parts repaired before restarting the device.
- In the following cases, switch off the engine, wait for the device to come to a standstill and disconnect the spark plug connector:
 - Before leaving the device
 - After malfunctions have occurred
 - If malfunctions and unusual vibrations occur in the device
 - For transport
- Connect the spark plug connector and start the engine:
 - After remedying of malfunctions (see malfunction table) and testing the device
 - After cleaning the device
- Do not eat or drink when adding petrol or engine oil.
- Do not inhale petrol vapours.
- Never lift or carry the device with the engine running.
- Inspect all operating elements, safety devices, nuts, bolts and studs of the device for completeness, tightness and sound condition.
- Do not use bare wires for connection to electrical appliances. Always use compatible cables and plugs.
- Observe the maximum permitted cable length when using extension leads or a mobile power distribution cabinet:
 - with \varnothing 1.5 mm²: max. 60 m
 - with \varnothing 2.5 mm²: max. 100 m

4 START-UP

4.1 Earthing the machine (02)

DANGER! Electric shock!

- Do not use a bare wire for earthing.
- Generator must be safely earthed.

NOTE Use an earthing wire with a cross-section of at least 2.5 mm² for earthing.

Connecting the earthing wire (02)

1. Press the end of the earthing wire under the nut of the earthing terminal (02/1).
2. Secure the earthing wire by tightening the nut.
3. Connect the other end of the earthing wire to an earthing spike (e. g. metal rod).
4. Put the earthing spike securely into the soil.

4.2 Filling with operating fluids

4.2.1 Safety when filling with petrol and oil

DANGER! Risk of poisoning. The engine exhaust gases contain carbon monoxide that can kill a person within a few minutes.

- Operate the engine only outdoors, never in a closed room.
- Do not inhale the engine exhaust gases.
- Switch off the engine if you feel nauseous, dizzy or weak during use. Immediately consult a doctor.
- Store petrol and engine oil only in containers designed for this purpose.
- Fill and drain petrol and engine oil only outdoors and with the engine cooled down.
- Do not add petrol or engine oil with the engine running.
- Do not overfill the tank as the petrol can expand.
- Do not smoke when refuelling.
- Do not open the fuel filler cap when the engine is running or hot.
- Replace the tank or fuel filler cap if damaged.
- Always close the fuel filler cap tightly.
- If petrol has leaked out:
 - Do not start the engine.
 - Avoid start attempts.
 - Thoroughly clean the device.
 - Allow the engine to cool down before refilling with petrol and avoid spilling.
 - Spilt fuel can cause damage to plastic parts. Wipe up spilled fuel immediately. The warranty does not cover damage to plastic parts caused by fuel.
- If engine oil has leaked out:
 - Do not start the engine.

- Pick up leaked engine oil using an oil binding agent or cloth and dispose of properly.
- Thoroughly clean the device.

f NOTE Dispose of used engine oil in an environmentally responsible manner! We recommend disposing of waste oil in a closed container at a recycling centre or customer service centre. Do not dispose of waste oil:

- In domestic waste
- In sewers or drains
- In the ground

4.2.2 Operating material

Before starting operation, the device must be filled with engine oil and the tank filled with petrol.

	Petrol	Engine oil
Grade	Regular petrol / unleaded	See Fig. (03)
Filling capacity	See Technical Data.	See Technical Data.

4.2.3 Filling with petrol (04)

⚠ DANGER! Risk of explosion and fire. An escaping petrol/air mixture can cause an explosive atmosphere. Deflagration, explosion and fire can lead to serious and even fatal injuries if fuel is not handled properly.

- Do not smoke when dealing with petrol.
- Only handle petrol out of doors and never in enclosed spaces.

1. Unscrew the fuel filler cap and place to one side in a clean place.
2. Pour in petrol through a funnel.
3. Securely tighten the fuel filler cap and clean the tank filler neck.

4.2.4 Filling with engine oil (05)

1. Unscrew the oil filler cap and place to one side in a clean place.
2. Pour in oil through a funnel.
3. Securely tighten and clean the oil filler neck.

4.3 Connecting a starter battery, AL-KO 6500-C only (06)

IMPORTANT! Destruction of the starter battery. A short circuit between the positive and negative terminals can destroy the starter battery.

- Avoid short-circuiting the two terminals.

1. Connect the red battery cable to the positive (+) terminal of the starter battery and secure with a screw and nut.
2. Connect the green battery cable to the negative (-) terminal of the starter battery and secure with a screw and nut.
3. After tightening the screws, push the rubber caps over the battery terminals.

5 OPERATION

5.1 Starting the engine (07 - 12)

⚠ DANGER! Risk of poisoning. The engine exhaust gases contain carbon monoxide that can kill a person within a few minutes.

- Only start and operate the engine in the open air.
- Never operate the engine in enclosed areas even with the windows and doors open.
- Do not inhale the engine exhaust gases.
- Switch off the engine if you feel nauseous, dizzy or weak during use. Immediately consult a doctor.

⚠ CAUTION! Risk of injury! Danger of kick-back: The starter cable can return faster to the engine than the cable can be released.

- Anticipate a sudden jolt when the starter cable has been pulled.

The interval between starting attempts should be 10 seconds to avoid discharging the starter battery too quickly.

1. Open the petrol cock (07) and allow petrol to flow into the carburettor.
2. Actuate the choke (08):

- Close the choke lever for a cold start.
- Move the choke lever to the half-open position when the device is at operating temperature.

Note: *If the device still does not start after two attempts, open the choke lever fully.*

3. **Actuating the pull-cord starter:**

- Set the ignition circuit breaker to "ON" (09).
- Pull out the starter cable briskly, then allow it to wind back in slowly (10).

Note: *If the device still does not start after two attempts, follow the instructions for the choke.*

4. **Electrical starting, AL-KO 6500-C only (11):**
 - Insert the key into the ignition lock.
 - Turn the key in the ignition lock completely to the right to the "START" position.
 - As soon as the engine is running, release the ignition key (it returns to the "ON" position).
5. Move back the choke lever approx. 30 seconds after the engine has started (12).

5.2 Connecting appliances (13)

The total power of all connected electric appliances must not exceed the maximum rated power of the generator.

1. Connect appliances to the sockets of the generator.

If several appliances are to be connected, first plug in and switch on one appliance, then plug in and switch on the next appliance.

5.3 Unplugging appliances (14)

1. Disconnect appliances from the sockets of the generator.

5.4 Switching off the engine (15 - 17)

Switch off the engine only when the generator has been running for 30 seconds under no load (i.e. with no appliances connected).

1. Set the ignition circuit breaker to "OFF" (15).
2. AL-KO 6500-C only: Turn the key in the ignition lock completely to the left to the "OFF" position (16).
3. Close the petrol cock (17).

⚠ CAUTION! Risk of burns. Parts of the generator become very hot during operation and remain hot even after the generator is switched off.

- Allow the device to cool down before transporting it or using it again.

5.5 Connecting a 12 V car battery for charging

⚠ WARNING! Risk of fire and explosion when charging. An incorrectly connected car battery can explode and cause serious injuries.

- Do not reverse the charging cables when connecting to the car battery.
- Observe the manufacturer's instructions on charging the car battery.

1. Start the engine.
2. Connect the battery charging cable to the 12 V DC output.

3. Connect the red charging cable to the positive (+) terminal of the car battery.
4. Connect the black charging cable to the negative (-) terminal of the car battery.
5. Turn the ESC switch to "OFF" to start charging.

6 MAINTENANCE AND CARE

⚠ CAUTION! Risk of injury. A running engine can result in injuries and electric shock.

- Switch off the engine and disconnect the spark plug connector before carrying out any maintenance or service work.
- The engine may run on. Switch off the engine and check that the engine has come to a standstill!

- Clean the device after every use.
- Do not spray the device with water. Penetrating water can lead to malfunctions (ignition system, carburettor, electrical components).
- Always replace a defective silencer.

6.1 Maintenance intervals

Before every use

- Check the engine oil level
- Inspect the air filter
- Carry out a visual inspection for damage

After 20 operating hours or 1 month after first use

- Change the oil

Every 50 operating hours or every 3 months

- Clean the air filter ²⁾

Every 100 operating hours or every 6 months

- Change the oil
- Clean the sludge trap on the petrol cock
- Clean the spark plug

Every 300 operating hours or once a year

- Replace the spark plug
- Set the valve backlash ¹⁾

In addition every 300 operating hours

- Clean the cylinder head ¹⁾

In addition every 2 years

- Flush the fuel tank and fuel filter ¹⁾
- Replace the petrol hose ¹⁾

1) This maintenance work may be carried out only by service centres and authorised specialist companies.

2) If the generator is used in a wet or very dirty environment, the maintenance work must be carried out earlier or at shorter intervals.

7 HELP IN CASE OF MALFUNCTIONS

⚠ CAUTION! Risk of injury. Sharp-edged and moving appliance parts can lead to injury.

- Always wear protective gloves during maintenance, care and cleaning work!

i NOTE For malfunctions that are not listed in this table or that you cannot resolve yourself, please contact our customer service.

Malfunction	Remedy
Engine does not start.	Fill with petrol.
	Open the choke.
	Set the ignition circuit breaker to "ON".
	Check spark plugs and replace, if necessary.
	Clean air filter.
Engine loses power.	Recharge the starter battery (AL-KO 6500-C only).
	Unplug appliances.
Engine loses power.	Clean air filter.
	Unplug some appliances because the maximum rated power of the generator has been exceeded.

8 TRANSPORT

⚠ WARNING! Danger of explosion and fire.

Fire and explosion caused by leaking fuel and oil and petrol fumes can cause serious injuries.

- Always transport the power generator safely and upright in the normal operating position and with the tank as empty as possible.

- Lift and/or carry the generator at the frame tubes (18/1).
- Secure the generator with straps or ropes (19/1) for transport so that it cannot slip.

9 STORAGE

⚠ WARNING! Danger of explosion and fire.

Petrol and oil are highly flammable. Fire can lead to serious injuries.

- Do not store the appliance close to naked flames or sources of heat.
- Do not store the appliance in a room in which electric tools are operated.
- Allow the engine to cool down.
- Store the device in a dry place out of the reach of children and unauthorised persons.
- Store the starter battery where its is protected from frost.
- Recharge the starter battery from time to time.
- Empty the petrol tank and carburettor.
- Remove the spark plug connector.

Drain the petrol (20)

Refuelled devices can release petrol vapours into the air during storage. On evaporation, petrol residues in the carburettor can cause components to stick and thus lead to malfunctions.

- Open drain plug (20/1) on the carburettor and drain the petrol into a suitable fuel container.

Covering the generator (21)

- Store the generator in a clean, dry place protected against moisture and humidity.
- Cover the generator using suitable means to prevent dirt and dust deposits in the device.

10 DISPOSAL



- Petrol and motor oil do not belong in household waste or the public sewer system, but should be collected and disposed of separately.

- Before disposing of the device you must empty the fuel tank and the engine oil tank!
- Packaging, equipment and accessories are made from recyclable materials, and must be disposed of accordingly.

11 AFTER-SALES / SERVICE

In the event of questions of warranty, repair or spare parts, please contact your nearest AL-KO Service Centre. These can be found on the Internet at:

www.al-ko.com/service-contacts

12 GUARANTEE

We will remedy any material or manufacturing defects discovered in the device during the statutory period of limitation for claims for defects by repair or replacement at our discretion. The period of limitation is determined in each case by the law of the country in which the device was purchased.

Our warranty promise applies only if:

- These operating instructions are observed
- The device is handled correctly
- Original spare parts have been used

The warranty becomes void in the case of:

- Unauthorised repair attempts
- Unauthorised technical modifications
- Use for other than the intended purpose

The warranty does not include:

- Paint damage attributable to normal wear
- Wear parts that are marked with a box

xxxxxx (x) on the spare parts card

The warranty period commences with the purchase by the first end user. The date on the proof of purchase is decisive. In the event of a warranty claim, please contact your dealer or the nearest authorised customer service centre with this declaration and the original proof of purchase. This declaration does not affect the purchaser's statutory claims for defects against the vendor.

VERTALING VAN DE ORIGINELE GEBRUIKERSHANDLEIDING

Inhoudsopgave

1	Over deze gebruiksaanwijzing	26
1.1	Symbolen op de titelpagina	26
1.2	Verklaring van pictogrammen en signaalwoorden	26
2	Productomschrijving.....	27
2.1	Beoogd gebruik.....	27
2.2	Mogelijk afzienbaar foutief gebruik	27
2.3	Overige risico's	27
2.4	Veiligheids- en beveiligingsvoorzieningen.....	27
2.5	Symbolen op het apparaat.....	27
2.6	Productoverzicht (01).....	28
3	Veiligheidsinstructies.....	28
4	Ingebruikname	29
4.1	Apparaat aarden (02).....	29
4.2	Bedrijfsmiddelen bijvullen	29
4.2.1	Veiligheid bij het bijvullen van benzine en olie	29
4.2.2	Bedrijfsmiddelen.....	30
4.2.3	Benzine bijvullen (04).....	30
4.2.4	Motorolie bijvullen (05)	30
4.3	Startaccu aansluiten, alleen bij AL-KO 6500-C (06)	30
5	Bediening	31
5.1	Motor starten (07 - 12).....	31
5.2	Apparaat aansluiten (13)	31
5.3	Apparaten loskoppelen (14).....	31
5.4	Motor uitschakelen (15 - 17).....	31
5.5	Auto-accu 12 V aansluiten om op te laden	31
6	Onderhoud en verzorging	32
6.1	Onderhoudsintervallen.....	32
7	Hulp bij storingen	32
8	Transport.....	32
9	Opslag.....	33
10	Verwijderen	33
11	Klantenservice/service centre	33
12	Garantie	33

1 OVER DEZE GEBRUIKSAANWIJZING

- De Duitse versie is de originele gebruiksaanwijzing. Alle andere taalversies zijn vertalingen van de originele gebruiksaanwijzing.
- Bewaar deze gebruiksaanwijzing goed zodat u erin het antwoord op uw vragen kunt terugvinden wanneer u informatie over de machine nodig heeft.
- Draag de machine alleen samen met deze gebruiksaanwijzing aan andere personen over.
- Lees en neem de veiligheids- en waarschuwingsinstructies in deze gebruiksaanwijzing in acht.

1.1 Symbolen op de titelpagina

Symbol	Betekenis
	Lees voor de ingebruikname deze gebruiksaanwijzing absoluut zorgvuldig door. Dit is de voorwaarde voor veilig werken en een storingsvrij gebruik.
	Gebruiksaanwijzing
	Gebruik het benzineapparaat niet in de buurt van open vlammen of hittebronnen.

1.2 Verklaring van pictogrammen en signaalwoorden

 **GEVAAR!** Wijst op een direct gevaarlijke situatie, die, wanneer ze niet vermeden wordt, tot de dood of tot een ernstig letsel leidt.

 **WAARSCHUWING!** Wijst op een potentieel gevaarlijke situatie, die, wanneer ze niet vermeden wordt, tot de dood of tot een zwaar letsel kan leiden.

 **VOORZICHTIG!** Wijst op een potentieel gevaarlijke situatie, die, wanneer ze niet vermeden wordt, tot een licht of middelzwaar letsel kan leiden.

LET OP! Wijst op een situatie, die, wanneer ze niet vermeden wordt, tot materiële schade kan leiden.

OPMERKING Speciale aanwijzingen voor meer duidelijkheid en een beter gebruik.

2 PRODUCTOMSCHRIJVING

In deze documentatie worden meerdere apparaatmodellen beschreven. Identificeer uw model aan de hand van de productafbeeldingen en de beschrijving van de verschillende opties.

2.1 Beoogd gebruik

Dit apparaat is bedoeld voor de aansluiting van afzonderlijke elektrische apparaten voor particulier gebruik. De lengte van de aansluitleidingen moet zo kort mogelijk worden gehouden. Bij het starten van de generator mogen er geen apparaten aangesloten zijn.

Dit apparaat is uitsluitend bedoeld voor particulier gebruik. Ieder ander gebruik alsmede niet-toegestane verbouwingen of uitbreidingen worden voor misbruik aangezien en hebben de uitsluiting van de garantie en het verlies van de conformiteit en de weigering van iedere verantwoordelijkheid voor schade van de gebruiker of van derden van de fabrikant tot gevolg.

Voor de geplande aansluiting op installaties als verwarming, campers of caravans moet er beslist een elektrotechnisch deskundige geraadpleegd worden.

De generator wordt met loodvrije benzine aangedreven.

2.2 Mogelijk afzienbaar foutief gebruik

Het apparaat is reglementair niet bedoeld voor commerciële, ambachtelijke of industriële toepassingen. Wij aanvaarden geen aansprakelijkheid als het apparaat in commerciële, ambachtelijke en industriële bedrijven of op bouwplaatsen en in soortgelijke omgevingen wordt gebruikt.

De generator is niet geschikt voor de stroomvoorziening van gebouwen.

2.3 Overige risico's

Ook bij doelmatig gebruik van het gereedschap blijft sprake van een zeker restrisico dat niet kan worden uitgesloten. Uit de aard en de bouwwijze van het apparaat kunnen, afhankelijk van het ge-

bruik, de volgende potentiële gevaren worden afgeleid:

- Gevaar voor een elektrische schok bij:
 - niet correct uitgevoerde beschermingspotentiaalvereffening
 - niet aangesloten externe aardlekschakelaars (FI resp. RCD)
 - isolatiefouten in aangesloten elektrische apparaten
 - overschrijding van de maximum kabel-lengte
- Bepaalde onderdelen van de generator worden tijdens het bedrijf erg heet en blijven ook na het uitschakelen van de generator heet.
- Uit de uitlaatgasdemper stromen hete uitlaatgassen.

2.4 Veiligheids- en beveiligingsvoorzieningen

⚠ WAARSCHUWING! Gevaar voor letsel. Defecte en buiten werking gestelde veiligheids- en beschermingsapparatuur kunnen ernstig letsel veroorzaken.

- Laat defecte veiligheids- en beschermingsapparatuur repareren.
- De veiligheids- en beschermingsuitrusting nooit buiten werking stellen.

2.5 Symbolen op het apparaat

Symbool	Betekenis
	Wees bijzonder voorzichtig bij de hantering!
	Lees vóór ingebruikname de gebruiksaanwijzing!
	Risico op vergiftiging door uitlaatgassen!
	Gebruik het apparaat niet in gesloten of slecht geventileerde ruimten (bijv. garages).
	Er is gevaar voor elektrocutie en kortsluiting.

Symbol	Betekenis
	Brandgevaar! Ga bij het hanteren met benzine en olie bijzonder voorzichtig te werk!
	Laat het apparaat afkoelen voordat u het met brandstof of olie vult!
	Draag gehoorbescherming!
	De generator mag niet op het huishoudelijke elektriciteitsnet worden aangesloten!
	Neem bij werkzaamheden aan de generator alle apparaten los.
	Aardingsaansluiting

2.6 Productoverzicht (01)

Nr.	Onderdeel
1	Benzinetank
2	Benzintankdop
3	Brandstofmeter
4	Brandstofklep
5	Luchtreiniger
6	Starthandgreep
7	Olievuldop
8	Wiel ¹⁾
9	Startaccu ²⁾
10	Poot ¹⁾
11	Greepbuis ¹⁾
12	Bedieningspaneel
13	Uitlaatgasdemper
14	Cilinderkop

Nr.	Onderdeel
15	Carburateur
16	Bougie
17	Smookklep
18	Aardingsaansluiting
19	Motorschakelaar
20	DC-uitgang 12 V
21	Uitgangsindicatie
22	AC-scheidingsschakelaar
23	AC-uitgangen 230 V

1) Optioneel

2) Alleen bij AL-KO 6500-C

3 VEILIGHEIDSINSTRUCTIES

- Gevaar voor elektrische schok! Gebruik het apparaat niet bij regen, natheid of een hoge luchtvochtigheid.
- Gebruik het apparaat uitsluitend in onberispelijke hoedanigheid! Controleer voor iedere inbedrijfstelling of het apparaat onbeschadigd is en er geen elektrische kabels open liggen.
- Bewaar de machine met benzine in de tank nooit in een ruimte waarin benzinedampen met open vuur, een hete bron of vonken in aanraking kunnen komen.
- Houd vuil, benzine en olie uit de buurt van motor, uitlaat, accubak en brandstoftank.
- Plaats geen brandbare of licht ontvlambare voorwerpen of materialen in de buurt van de uitlaatlevel.
- Gebruik het apparaat niet in gesloten of slecht eventileerde ruimten (bijv. garages). Gebruik het apparaat niet in onderaardse ruimten. De uitlaatgassen bevatten giftig koolmonoxide en andere schadelijke stoffen.
- De generator mag niet op het huishoudelijke elektriciteitsnet worden aangesloten!
- De generator moet veilig geaard zijn.
- Derden uit de gevarenszone houden!
- De gebruiker is verantwoordelijk voor ongevallen met andere personen en hun eigendom.
- Kinderen of andere personen die de gebruikershandleiding niet kennen, mogen de machine niet gebruiken.
- Zorg er tijdens de werking voor dat er geen kinderen in de buurt van het apparaat komen

- of zijn en dat ze niet met het apparaat spelen.
- Neem de plaatselijke voorschriften in acht inzake de minimumleeftijd van de bediener.
- Bedien het apparaat niet als u onder invloed staat van alcohol, drugs of geneesmiddelen.
- Draag doelmatige werkkleding:
 - lange broek
 - stevige schoenen met antislipzool
 - gehoorbescherming
- Let altijd op standveiligheid, vooral op hellingen oneffen ondergrond.
- Werk alleen bij daglicht of bij een goede kunstmatige verlichting.
- Neem de nationale voorschriften voor de gebruiksduur in acht.
- Laat het bedrijfsgereede apparaat niet zonder toezicht achter.
- Gebruik het apparaat en de aan te sluiten apparaten nooit als de veiligheidsvoorzieningen beschadigd zijn. Controleer het apparaat voor ieder gebruik op beschadigingen en laat beschadigde onderdelen vervangen.
- Controleer het apparaat op beschadigingen en laat beschadigde delen repareren, voordat u het opnieuw inschakelt.
- Zet in de volgende gevallen de motor af, wacht totdat het apparaat stilstaat en trek de bougiestekker uit:
 - na het verlaten van het apparaat
 - na het optreden van storingen
 - bij storingen en abnormale trillingen aan het apparaat
 - voor transport
- Sluit de bougiestekker aan en start de motor:
 - na het verhelpen van storingen (zie storingstabel) en de controle van het apparaat
 - na het reinigen van het apparaat
- U mag tijdens het bijvullen van benzine of motorolie niet eten of drinken.
- Adem de benzinedampen niet in.
- Til de machine nooit op met een draaiende motor.
- Controleer alle bedieningselementen, veiligheidsvoorzieningen, moeren, schroeven en bouten van het apparaat op volledigheid, stevige montage en onberispelijke hoedanigheid.

- Gebruik geen blanke draad voor de aansluiting van elektrische apparaten - gebruik hiervoor altijd een passende kabel en stekker.
- Houd bij gebruik van verlengkabels of een mobiele verdeelkast de maximaal toelaatbare kabellengte aan:
 - bij Ø 1,5 mm²: max. 60 m
 - bij Ø 2,5 mm²: max. 100 m

4 INGEBRIJKNAMEN

4.1 Apparaat aarden (02)

GEVAAR! Elektrische schok!

- Gebruik geen blanke draad voor het aarden.
- De generator moet veilig geaard zijn.

OPMERKING Gebruik voor de aarding een aardingsdraad met een diameter van minimaal 2,5 mm².

Aardingsdraad aansluiten (02)

1. Duw één uiteinde van de aardingsdraad onder de moer van de aardingsklem (02/1).
2. Fixeer de aardingsdraad door de moer vast aan te trekken.
3. Sluit het andere uiteinde van de aardingsdraad op een aardingsnagel (bijv. metalen staaf) aan.
4. Steek de aardingsnagel stevig in de grond.

4.2 Bedrijfsmiddelen bijvullen

4.2.1 Veiligheid bij het bijvullen van benzine en olie

GEVAAR! Levensgevaar door vergiftiging. De uitlaatgassen van de motor bevatten koolmonoxide, dat voor een mens binnen enkele minuten dodelijk kan zijn.

- Laat de motor nooit draaien in gesloten ruimten, maar altijd uitsluitend in de buitenlucht.
- Adem geen uitlaatdampen in.
- Schakel de motor uit wanneer u tijdens het gebruik misselijk, duizelig of onwel wordt. Raadpleeg onmiddellijk een arts.
- Bewaar benzine en motorolie uitsluitend hiervoor bedoelde tanks en blikken.
- Vul en leeg benzine en motorolie alleen bij een koude motor en buiten.
- Vul benzine en motorolie niet bij een draaiende motor.
- Doe de tank niet te vol omdat benzine uit kan gaan zetten.

- Niet roken tijdens het tanken.
- De tankdop niet openen wanneer de motor draait of nog heet is.
- De tank of tankdop bij beschadiging vervangen.
- Tankdop altijd stevig sluiten.
- Wanneer er benzine is gemorst:
 - De motor niet starten.
 - Startpogingen voorkomen.
 - Apparaat grondig reinigen.
 - Laat de motor voor een nieuwe vulling met benzine afkoelen en voorkom morsen.
 - Gemorste brandstof kan op kunststof onderdelen beschadigingen veroorzaken. Veeg de brandstof meteen af. De garantie dekt geen schade, die is veroorzaakt door op de kunststofonderdelen gemorste brandstof.
- Wanneer er motorolie is gemorst:
 - De motor niet starten.
 - Uitgelopen olie met oliebindmiddel of een doek opzuigen en volgens de richtlijnen verwijderen.
 - Apparaat grondig reinigen.

f OPMERKING Doe afgewerkte motorolie milieuvriendelijk weg! Wij adviseren om afgewerkte olie in een gesloten reservoir bij een recyclingcentrum of een klantenservice af te geven. Afgewerkte olie niet:

- via het huisvuil verwijderen
- in het riool of in een afvoer gieten
- op de grond gooien

4.2.2 Bedrijfsmiddelen

Voor de inbedrijfstelling moet u het apparaat bijtanken.

	Benzine	Motorolie
Soort	Normale benzine / loodvrij	Zie afbeelding (03)
Vulhoeveelheid	Zie technische gegevens.	Zie technische gegevens.

4.2.3 Benzine bijvullen (04)

⚠ GEVAAR! Explosie- en brandgevaar. Bij het ontsnappen van een benzine-luchtmengsel ontstaat potentieel explosieve atmosfeer. Door een ondeskundige omgang met brandstoffen kunnen deze ontsteken, exploderen en ontbranden, wat tot zwaar letsel en zelfs sterfgevallen kan leiden.

- Rook nooit, terwijl u met benzine werkt.
- Werk uitsluitend in de buitenlucht met benzine en nooit in afgesloten ruimten.

1. Draai de tankdop los en leg hem op een schone plek neer.
2. Vul de benzine met een trechter bij.
3. Sluit de tankvulopening stevig af en reinig hem.

4.2.4 Motorolie bijvullen (05)

1. Draai de olieuldop los en leg hem op een schone plek neer.
2. Vul olie met een trechter bij.
3. Sluit de olieulopening stevig af en reinig hem.

4.3 Startaccu aansluiten, alleen bij AL-KO 6500-C (06)

LET OP! Vernieling van de startaccu. Een kortsluiting tussen plus- en minpool kan de startaccu vernielen.

- Voorkom een kortsluiting van de twee polen.
1. Sluit de rode accukabel aan op de pluspool (+) van de startaccu en schroef deze vast met schroef en moer.
 2. Sluit de groene accukabel aan op de minpool (-) van de startaccu en schroef deze vast met schroef en moer.
 3. Schuif na het vastschroeven de rubberen afdekking over de polen van de startaccu.

5 BEDIENING

5.1 Motor starten (07 - 12)

⚠️ GEVAAR! Levensgevaar door vergiftiging. De uitlaatgassen van de motor bevatten koolmonoxide, dat voor een mens binnen enkele minuten dodelijk kan zijn.

- Start en gebruik de motor alleen buiten.
- Gebruik de motor nooit in gesloten ruimten, ook niet bij geopende ramen en deuren.
- Adem geen uitlaatdampen in.
- Schakel de motor uit wanneer u tijdens het gebruik misselijk, duizelig of onwel wordt. Raadpleeg onmiddellijk een arts.

⚠️ VOORZICHTIG! Risico op letsel! Terugsagrisico: Het trekkoord kan sneller naar de motor terugspringen dan dat het startkoord kan worden losgelaten.

- Houd rekening met een plotselinge ruk als u aan het startkoord heeft getrokken.

De tijd tussen de verschillende startpogingen dient 10 seconden te zijn om te voorkomen dat de startaccu te snel ontlad.

1. Draai de benzinekraan (07) open en laat benzine in de carburateur stromen.
2. Choke bedienen (08):
 - Bij een koude start de chokehendel sluiten.
 - Bij een bedrijfswarm apparaat de chokehendel op halve stand zetten.
Opmerking: Als het apparaat bij de tweede startpoging nog steeds niet start, de chokehendel volledig openen.
3. Starter met trekkoord bedienen:
 - Zet de startknop op ON (09).
 - Trek het trekkoord vlot uit en laat het vervolgens weer rustig terugrollen (10).
Opmerking: Als het apparaat bij de tweede startpoging nog steeds niet start, volgt u de instructies voor de choke.
4. Elektrisch starten, alleen bij AL-KO 6500-C (11):
 - Steek de sleutel in het contactslot.
 - Draai de contactslot sleutel in het contactslot helemaal naar rechts naar de positie START.
 - Zodra de motor draait, laat u de contactslot sleutel los (springt terug naar positie ON).

5. Zet ongeveer na 30 seconden na de start de chokehendel terug (12).

5.2 Apparaat aansluiten (13)

Het totale vermogen van alle aangesloten elektrische apparaten mag het maximale nominale vermogen van de generator niet overschrijden.

1. Apparaten op de contactdozen van de generator aansluiten.

Bij het aansluiten van meerdere apparaten eerst één apparaat aansluiten en dan pas het volgende apparaat aansluiten en inschakelen.

5.3 Apparaten loskoppelen (14)

1. Apparaten van de contactdozen van de generator loskoppelen.

5.4 Motor uitschakelen (15 - 17)

Schakel de motor pas uit, nadat de generator 30 seconden zonder belasting (d.w.z. zonder aangesloten apparaten) heeft gedraaid.

1. Stel de startknop in op OFF (15).
2. Alleen bij AL-KO 6500-C: Draai de sleutel in het contactslot helemaal naar links naar de positie OFF (16).
3. Draai de benzinekraan dicht (17).

⚠️ VOORZICHTIG! Gevaar voor verbranding. Bepaalde onderdelen van de generator worden tijdens het bedrijf erg heet en blijven ook na het uitschakelen van de generator heet.

- Laat het apparaat voor het transport of een nieuwe inbedrijfstelling afkoelen.

5.5 Auto-accu 12 V aansluiten om op te laden

⚠️ WAARSCHUWING! Brand- en explosiegevaar bij het opladen. Een verkeerd aangesloten auto-accu kan ontploffen en ernstig letsel veroorzaken.

- Verwissel de laadkabels niet bij het aansluiten op de auto-accu.
- Neem de vermeldingen van de fabrikant voor het laden van de auto-accu in acht.

1. Motor starten.
2. Acculaadkabel op de DC-uitgang 12 V aansluiten.
3. Verbind de rode laadkabel met de pluspool (+) van de accu.
4. Verbind de zwarte laadkabel met de minpool (-) van de accu.

5. Zet de ESC-schakelaar op OFF om het laadproces te starten.

6 ONDERHOUD EN VERZORGING

⚠ VOORZICHTIG! **Gevaar voor letsel.** Een draaiende motor kan letsel en elektrische schokken veroorzaken.

- Schakel voor alle onderhouds- en verzorgingswerkzaamheden de motor uit en neem de bougiestekker los.
- De motor kan nadraaien. Schakel de motor uit en ga na of de motor stilstaat!
- Apparaat reinigen na elk gebruik.
- Spuit het apparaat niet schoon met water. Binnendringend water kan tot storingen leiden (ontsteking, carburateur, elektrische onderdelen).
- Defecte geluiddempers altijd vervangen.

6.1 Onderhoudsintervallen

Vooraf aan elk gebruik

- Motoroliepeil controleren
- Luchtfilter controleren
- Visuele inspectie op beschadigingen

Na de eerste 20 bedrijfsuren of 1 maand na de inbedrijfstelling

- Olie verversen

Na elke 50 bedrijfsuren of om de 3 maanden

- Luchtfilter reinigen ²⁾

Om de 100 bedrijfsuren of om de 6 maanden

- Olie verversen
- Bezinkselhouder bij de benzinekraan reinigen
- Bougie reinigen

Om de 300 bedrijfsuren of eenmaal per jaar

- Bougie vervangen
- Klepspelings afstellen ¹⁾

Extra om de 300 bedrijfsuren

- Cilinderkop reinigen ¹⁾

Extra om de 2 jaar

- Brandstoftank en brandstoffilter schoonspoeien ¹⁾
- Benzineslang vervangen ¹⁾

1) Deze onderhoudswerkzaamheden mogen alleen worden uitgevoerd door servicecentra en geautoriseerde gespecialiseerde bedrijven.

2) Bij gebruik van de generator in een natte of zeer vuile omgeving, moet de onderhoudswerkzaamheid eerder of vaker worden uitgevoerd.

7 HULP BIJ STORINGEN

⚠ VOORZICHTIG! **Gevaar voor letsel.** Onderdelen met scherpe randen en draaiende onderdelen kunnen letsel veroorzaken.

- Draag bij onderhouds- en reinigingswerkzaamheden altijd beschermende handschoenen!

i OPMERKING Neem contact op met onze klantenservice bij storingen die niet in deze tabel staan vermeld of die u niet zelf kunt oplossen.

Storing	Maatregel
Motor slaat niet aan.	Vullen met benzine.
	Choke inschakelen.
	Stel de startknop in op ON.
	Bougies controleren, eventueel vervangen.
	Luchtfilter reinigen.
	Startaccu bijladen (alleen bij AL-KO 6500-C).
	Apparaten loskoppelen.
Motorvermogen wordt minder.	Luchtfilter reinigen.
	Sommige apparaten loskoppelen, omdat het maximum nominaal vermogen van de generator is overschreden.

8 TRANSPORT

⚠ WAARSCHUWING! **Brand- en explosiegevaar.** Brand en explosie door vrijkomende brandstof en olie en door benzinedampen kunnen ernstig letsel veroorzaken.

- Transporteer de generator altijd veilig en rechtop in de normale bedrijfspositie en zo mogelijk met een lege tank.

1. Til de generator aan de framebuizen (18/1) op en draag hem ook hieraan.

- De generator voor het transport met riemen of kabels (19/1) zo beveiligen dat hij niet kan gaan glijden.

9 OPSLAG

⚠ WAARSCHUWING! Brand- en explosiegevaar. Benzine en olie zijn zeer gemakkelijk ontvlambaar. Een brand kan dodelijk letsel tot gevolg hebben.

- Bewaar het apparaat niet in de buurt van open vuur of warmtebronnen.
- Bewaar het apparaat niet in een ruimte waarin met elektrisch gereedschap wordt gewerkt.
- Laat de motor afkoelen.
- Bewaar het apparaat droog en op een plek die ontoegankelijk is voor kinderen en onbevoegde personen.
- Bewaar de startaccu vorstvrij.
- De startaccu moet regelmatig bijgeladen worden.
- Leeg de benzinetank en de carburateur.
- Bougiestekker uittrekken.

Laat de benzine af (20)

Volgetankte apparaten kunnen tijdens de opslag benzinedampen afgeven. Door de verdamping kunnen benzinerestanten in de carburateur tot het vastplakken van onderdelen leiden en daardoor storingen veroorzaken.

- Aflaatplug (20/1) aan de carburateur openen en benzine in een geschikte brandstoftank opvangen.

Generator afdekken (21)

- Plaats de generator op een schone, droge plaats die is beschermd tegen natheid en vocht.
- Dek de generator met geschikte middelen af, zodat er geen vuil of stof in het apparaat terecht kan komen.

10 VERWIJDEREN



- Benzine en motorolie horen niet bij het gewone huisvuil of in de riolering, maar moeten afzonderlijk worden weggedaan!
- Voordat de machine wordt afgedankt moeten de brandstof- en de motorolietank worden geleegd!
- Verpakking, apparaat en toebehoren zijn vervaardigd van materialen die voor hergebruik

geschikt zijn. Verwijder deze daarom dienovereenkomstig.

11 KLANTENSERVICE/SERVICE CENTRE

Voor vragen over garantie, reparatie of reserveonderdelen kunt u contact opnemen met het dichtstbijzijnde AL-KO service centre. Deze vindt u op internet op het volgende adres: www.al-ko.com/service-contacts

12 GARANTIE

Eventueel binnen de wettelijke garantieperiode optredende materiaal- of fabricagefouten van het apparaat worden naar eigen oordeel door ons verholpen, hetzij door reparatie of door levering van een vervangend apparaat. De geldende garantieperiode hangt in elk geval af van de wetgeving in het land waarin het apparaat werd aangeschaft.

Onze garantie geldt alleen bij:

- naleving van deze gebruiksaanwijzing
- deskundig gebruik
- gebruik van originele reserveonderdelen

De garantie vervalt bij:

- eigenhandig uitgevoerde reparatiepogingen
- eigenhandig aangebrachte technische wijzigingen
- gebruik voor andere doeleinden dan het gebruiksdoel

Van de garantie zijn uitgesloten:

- Lakschade opgetreden als gevolg van normaal gebruik
- slijtageonderdelen die op de reserveonderdelenkaart met een kader [xxxxxx (x)] zijn aangeduid

De garantietermijn begint bij de aanschaf door de eerste eindgebruiker. Maatgevend is daarbij de datum op de kassabon. Ga met deze garantieverklaring en de originele kassabon naar uw dealer of naar de dichtstbijzijnde klantenservice. Deze verklaring laat het vorderingsrecht van de koper jegens de verkoper wegens defecten aan het apparaat onverlet.

TRADUCTION DE LA NOTICE D'UTILISATION ORIGINALE



Table des matières

1	À propos de cette notice	34	11	Service clients/après-vente	42
1.1	Symboles sur la page de titre	34	12	Garantie	42
1.2	Explications des symboles et des termes d'avertissement.....	34			
2	Description du produit	35			
2.1	Utilisation conforme	35			
2.2	Éventuelles utilisations prévisibles	35			
2.3	Risques résiduels	35			
2.4	Dispositifs de sécurité et de protection.....	35			
2.5	Symboles sur l'appareil.....	35			
2.6	Aperçu produit (01).....	36			
3	Consignes de sécurité.....	36			
4	Mise en service	37			
4.1	Mettre l'appareil à la terre (02).....	37			
4.2	Ravitailer en ressources	38			
4.2.1	Sécurité lors du ravitaillement en essence et en huile	38			
4.2.2	Consommables	38			
4.2.3	Faire le plein d'essence (04)	38			
4.2.4	Faire le plein d'huile moteur (05).....	38			
4.3	Raccorder la batterie de démarrage, uniquement pour AL-KO 6500-C (06)	39			
5	Utilisation.....	39			
5.1	Démarrer le moteur (07 - 12).....	39			
5.2	Brancher les appareils (13).....	39			
5.3	Débrancher les appareils (14)	39			
5.4	Arrêter le moteur (15 - 17).....	39			
5.5	Raccorder une batterie de véhicule 12 V pour le chargement	40			
6	Maintenance et entretien.....	40			
6.1	Intervalles de maintenance.....	40			
7	Aide en cas de pannes.....	40			
8	Transport.....	41			
9	Stockage	41			
10	Élimination.....	41			

1 À PROPOS DE CETTE NOTICE

- La notice d'utilisation originale est la version en langue allemande. Toutes les autres versions linguistiques sont des traductions de la notice d'utilisation originale.
- Conservez toujours cette notice de manière à pouvoir la consulter facilement si vous avez besoin d'informations sur l'appareil.
- Si vous cédez l'appareil à un tiers, remettez-lui impérativement cette notice.
- Lisez et respectez les consignes de sécurité et les avertissements de la présente notice.

1.1 Symboles sur la page de titre

Symbole	Signification
	Lire impérativement la présente notice avec attention avant la mise en service. Ceci constitue une condition préalable à un travail sûr et une bonne maniabilité.
	Notice d'utilisation
	Ne pas utiliser un appareil à essence à proximité de flammes nues ou de sources de chaleur.

1.2 Explications des symboles et des termes d'avertissement

 **DANGER !** Indique une situation de danger immédiat qui, si elle n'est pas évitée, entraîne la mort ou une blessure grave.

 **AVERTISSEMENT !** Indique une situation de danger potentiel qui, si elle n'est pas évitée, pourrait entraîner la mort ou une blessure grave.

 **ATTENTION !** Indique une situation de danger potentiel qui, si elle n'est pas évitée, pourrait entraîner des blessures légères ou de gravité moyenne.

ATTENTION ! Indique une situation qui, si elle n'est pas évitée, pourrait entraîner des dommages matériels.

REMARQUE Instructions spéciales pour une meilleure compréhension et une manipulation correcte.

2 DESCRIPTION DU PRODUIT

Cette documentation décrit plusieurs modèles d'appareils. Identifiez votre modèle à l'aide des photos des produits et de la description des différentes options.

2.1 Utilisation conforme

Cet appareil est destiné au raccordement d'appareils électriques dans la sphère privée. La longueur des lignes de raccordement doit être maintenue la plus courte possible. Au démarrage du groupe électrogène, il est interdit de raccorder des appareils.

Le présent appareil est exclusivement destiné à une utilisation domestique. Toute autre utilisation ainsi que les modifications ou transformations non autorisées sont considérées comme une utilisation non conforme avec, pour conséquence, la nullité de la garantie de conformité et le rejet de toute responsabilité du constructeur en cas de dommages causés à l'utilisateur ou à des tiers.

Pour le raccordement à des installations stationnaires telles que le chauffage, l'alimentation en courant de camping-cars ou de caravanes, il est absolument nécessaire de demander conseil à un électricien qualifié.

Le groupe électrogène fonctionne à l'essence sans plomb.

2.2 Éventuelles utilisations prévisibles

L'appareil n'est pas destiné ni prévu pour l'utilisation commerciale, artisanale ou industrielle. Nous déclinons toute garantie si l'appareil est utilisé dans des entreprises commerciales, artisanales ou industrielles ou sur des chantiers, ainsi que dans des établissements assimilés.

Le groupe électrogène ne convient pas pour l'alimentation électrique de bâtiments.

2.3 Risques résiduels

Même lors de l'utilisation conforme de l'appareil, il n'est pas possible d'exclure totalement les risques résiduels. En raison de la nature et de la construction de l'appareil, son utilisation peut être

associée aux risques résiduels potentiels suivants :

- Risque de choc électrique en cas de :
 - Liaison équipotentielle de protection non réalisée correctement
 - Disjoncteurs de protection à courant de perte non raccordés (FI ou RCD)
 - Défaut d'isolation dans les appareils électriques raccordés
 - Dépassement de la longueur de câble maximale
- Certaines parties du groupe électrogène chauffent fortement pendant le fonctionnement et restent chaudes même après l'arrêt du groupe électrogène.
- Le silencieux d'échappement émet des gaz d'échappement très chauds.

2.4 Dispositifs de sécurité et de protection

⚠ AVERTISSEMENT ! Risque de blessures. Des dispositifs de sécurité et de protection défectueux et hors service risquent d'entraîner des blessures graves.

- Faites réparer des dispositifs de sécurité et de protection défectueux.
- Ne mettez jamais les dispositifs de sécurité et de protection hors service.

2.5 Symboles sur l'appareil

Symbole	Signification
	Prudence particulière requise lors de la manipulation !
	Lire la notice d'utilisation avant la mise en service !
	Risque d'intoxication par les gaz d'échappement !
	Ne pas faire fonctionner l'appareil dans des locaux fermés ou dans des zones de travail mal ventilées (par ex. un garage).
	Il existe sinon un risque de choc électrique et de court-circuit.

Symbole	Signification
	Risque d'incendie ! Une prudence particulière est requise lors de la manipulation de carburant et d'huile !
	Avant de faire le plein de carburant ou d'huile, laisser refroidir complètement l'appareil !
	Porter un casque anti-bruit !
	Ne pas raccorder le groupe électrogène sur le réseau électrique domestique !
	En cas de travaux sur le groupe électrogène, débrancher tous les appareils.
	Borne de terre

2.6 Aperçu produit (01)

N°	Pièce
1	Réservoir à essence
2	Bouchon du réservoir à essence
3	Jauge de carburant
4	Soupape de carburant
5	Épurateur d'air
6	Poignée du starter
7	Bouchon de remplissage d'huile
8	Roue ¹⁾
9	Batterie de démarrage ²⁾
10	Pied ¹⁾
11	Tube de main courante ¹⁾
12	Panneau de commande
13	Silencieux d'échappement
14	Culasse de cylindre

N°	Pièce
15	Carburateur
16	Bougie d'allumage
17	Soupape d'étranglement
18	Borne de terre
19	Commutateur moteur
20	Sortie CC 12 V
21	Voyant de sortie
22	Disjoncteur CA
23	Sorties CC 230 V

1) En option

2) Uniquement pour AL-KO 6500-C

3 CONSIGNES DE SÉCURITÉ

- Risque de choc électrique ! Ne pas utiliser le groupe électrogène en cas de pluie ou de forte humidité de l'air.
- Utilisez l'appareil uniquement lorsqu'il est en parfait état technique ! Avant chaque mise en service, contrôlez si l'appareil n'est pas endommagé et si aucun câble électrique n'est à nu.
- Ne rangez jamais la machine ayant de l'essence dans le réservoir dans un local où les vapeurs d'essence pourraient entrer en contact avec une flamme nue, une source de chaleur ou des étincelles.
- Protéger la zone autour du moteur, le pot d'échappement, le carter de batterie et le réservoir de carburant contre la poussière, l'essence et l'huile.
- Ne pas poser d'objets ou matières combustibles ou facilement inflammables dans la zone de la sortie des gaz d'échappement.
- Ne pas faire fonctionner l'appareil dans des locaux fermés ou dans des zones de travail mal ventilées (par ex. un garage). Ne pas utiliser l'appareil en sous-sol. Les gaz d'échappement contiennent du monoxyde de carbone nocif et d'autres polluants.
- Ne pas raccorder le groupe électrogène sur le réseau électrique domestique !
- Le groupe électrogène doit être mis à la terre de façon sécurisée.
- Maintenir les personnes tierces à distance de la zone dangereuse !

- La responsabilité de l'utilisateur est engagée en cas d'accidents avec d'autres personnes ou de dégâts liés à leurs biens.
- Les enfants ou les personnes ne connaissant pas le mode d'emploi, ne doivent pas utiliser l'appareil.
- Pendant le fonctionnement, assurez que des enfants ne séjournent pas à proximité de l'appareil ou sur celui-ci et ne jouent pas avec l'appareil.
- Respecter les réglementations locales concernant l'âge minimum de l'utilisateur.
- L'appareil ne doit pas être utilisé sous l'emprise de l'alcool, de drogues ou de médicaments.
- Porter des vêtements de protection adaptés :
 - Pantalon long
 - Chaussures solides et antidérapantes
 - Casque anti-bruit
- Veillez toujours à la stabilité, particulièrement sur les pentes et les sols irréguliers.
- Utilisez l'appareil uniquement en plein jour ou avec un bon éclairage artificiel.
- Respecter les réglementations du pays pour les horaires d'exploitation.
- Ne pas laisser l'appareil prêt à fonctionner sans surveillance.
- Ne jamais faire fonctionner l'appareil ni les appareils devant y être raccordés lorsque leurs dispositifs de protection sont endommagés. Avant chaque utilisation, contrôler la présence de dommages sur l'appareil, remplacer les pièces endommagées avant toute nouvelle utilisation.
- Vérifiez la présence de dommages sur l'appareil faites réparer les pièces endommagées, avant de redémarrer l'appareil.
- Dans les cas suivants, couper le moteur, attendre que l'appareil soit complètement arrêté et retirer la cosse de bougie :
 - après avoir quitté l'appareil
 - après l'apparition de pannes
 - en cas de pannes ou de vibrations inhabituelles sur l'appareil
 - pour le transport
- Brancher la cosse de bougie d'allumage et démarrer le moteur :
 - après dépannage (voir le tableau des pannes) et contrôle de l'appareil
 - après le nettoyage de l'appareil
- Ne pas manger ni boire en faisant le plein d'essence ou d'huile.
- Ne pas inhaler les vapeurs d'essence.
- Ne soulevez ni portez jamais l'appareil quand le moteur tourne.
- Vérifier que tous les éléments de commande, les écrous, les vis et les boulons situés sur l'appareil sont tous en place, qu'ils sont fixés correctement et qu'ils sont intacts.
- Ne pas utiliser de fil dénudé pour le raccordement avec les appareils électriques - toujours utiliser le câble et la fiche adaptés.
- En cas d'utilisation de rallonges ou d'une armoire de distribution électrique mobile, respecter la longueur de câble maximale admissible :
 - pour $\varnothing 1,5 \text{ mm}^2$: max. 60 m
 - pour $\varnothing 2,5 \text{ mm}^2$: max. 100 m

4 MISE EN SERVICE

4.1 Mettre l'appareil à la terre (02)

DANGER ! Risque d'électrocution !

- Ne pas utiliser de fil dénudé pour la mise à la terre.
- Le groupe électrogène doit être mis à la terre de façon sécurisée.

 **REMARQUE** Pour la mise à la terre, utiliser un fil de terre de minimum 2,5 mm² de section.

Raccorder le fil de terre (02)

1. Appuyer une extrémité du fil de terre sous l'écrou de la prise de terre (02/1).
2. Fixer le fil de terre en serrant à fond l'écrou.
3. Relier l'autre extrémité du fil de terre avec un clou de mise à la terre (par ex. clou en métal).
4. Planter solidement le clou de mise à la terre dans le sol.

4.2 Ravitailler en ressources

4.2.1 Sécurité lors du ravitaillement en essence et en huile

⚠ DANGER ! Danger de mort par intoxication. Les fumées dégagées par le moteur contiennent du monoxyde de carbone qui peut entraîner la mort d'une personne en quelques minutes seulement.

- Ne faites jamais tourner le moteur dans des locaux fermés, mais toujours à l'air libre.
- N'inhaliez pas les gaz d'échappement du moteur.
- Éteignez le moteur si vous vous sentez mal quand il fonctionne, si vous ressentez des vertiges ou des signes de faiblesse. Consultez immédiatement un médecin.
- Conserver l'essence et l'huile moteur uniquement dans des récipients prévus à cet effet.
- Remplir ou vidanger l'essence ou l'huile uniquement en plein-air ou à moteur froid.
- Ne pas ravitailler en essence ou en huile moteur lorsque le moteur tourne.
- Ne pas trop remplir le moteur, car l'essence peut se dilater.
- Ne pas fumer lors du plein.
- Ne pas ouvrir le bouchon de réservoir avec moteur en marche ou chaud.
- Remplacer tout réservoir ou bouchon de réservoir endommagé.
- Toujours bien fermer le bouchon de réservoir.
- En cas d'écoulement d'essence :
 - Ne pas démarrer le moteur.
 - Éviter les essais d'allumage.
 - Nettoyer soigneusement l'appareil.
 - Avant tout nouveau ravitaillement d'essence, laisser refroidir le moteur et éviter de renverser du carburant.
 - Tout carburant renversé peut entraîner des détériorations sur les pièces en plastique. Essuyer immédiatement le carburant. La garantie ne couvre pas les dommages causés par le carburant sur des pièces en plastique.
- Lorsque de l'huile de moteur s'est répandue :
 - Ne pas démarrer le moteur.
 - Absorber l'huile moteur déversée avec un liant pour huile ou un chiffon et l'éliminer dans les règles.

- Nettoyer soigneusement l'appareil.

! REMARQUE Éliminer l'huile moteur usagée en respectant les consignes écologiques ! Nous recommandons de mettre l'huile usagée dans un flacon fermé et de la confier au centre de recyclage ou à un point de service après-vente. Ne pas verser l'huile usagée :

- à la poubelle,
- ni dans les canalisations, ou les égouts
- sur la terre

4.2.2 Consommables

Avant la mise en service, il vous faut ravitailler l'appareil en huile moteur et faire le plein.

	Essence	Huile moteur
Type	Essence ordinaire / sans plomb	Voir graphique (03)
Capacité de remplissage	Voir les caractéristiques techniques.	Voir les caractéristiques techniques.

4.2.3 Faire le plein d'essence (04)

⚠ DANGER ! Risque d'explosion et d'incendie. Les émissions du mélange essence/air créent une atmosphère explosive. Une déflagration, une explosion ou un incendie peuvent provoquer de graves blessures, voire la mort, en cas de manipulation incorrecte du carburant.

- Ne fumez pas quand vous manipulez de l'essence.
- Manipulez l'essence en extérieur uniquement, jamais dans des locaux fermés.

1. Dévisser le couvercle du réservoir, le conserver dans un endroit propre.
2. Faire le plein d'essence avec un entonnoir.
3. Bien fermer et nettoyer l'ouverture du réservoir.

4.2.4 Faire le plein d'huile moteur (05)

1. Dévisser le couvercle du réservoir d'huile, conserver le bouchon dans un endroit propre.
2. Faire le plein d'huile avec un entonnoir.
3. Bien fermer et nettoyer l'ouverture de remplissage d'huile.

4.3 Raccorder la batterie de démarrage, uniquement pour AL-KO 6500-C (06)

ATTENTION ! Destruction de la batterie de démarrage. Un court-circuit entre le pôle Plus et le pôle Moins peut détruire la batterie de démarrage.

- Évitez tout court-circuit des deux pôles.
1. Relier le câble de batterie rouge avec le pôle Plus (+) de la batterie de démarrage et le visser à fond avec une vis et un écrou.
 2. Relier le câble de batterie vert avec le pôle Moins (-) de la batterie de démarrage et le visser à fond avec une vis et un écrou.
 3. Une fois le vissage effectué, placer des gaines en caoutchouc sur les pôles de la batterie.

5 UTILISATION

5.1 Démarrer le moteur (07 - 12)

⚠ DANGER ! Danger de mort par intoxication. Les fumées dégagées par le moteur contiennent du monoxyde de carbone qui peut tuer une personne en quelques minutes.

- Démarrez et faites tourner le moteur uniquement en plein-air.
- Ne faites jamais tourner le moteur dans des locaux fermés, même lorsque les portes et fenêtres sont ouvertes.
- N'inhalez pas les gaz d'échappement du moteur.
- Éteignez le moteur si lors du fonctionnement, vous vous sentez mal, ressentez des vertiges ou des signes de faiblesse. Consultez immédiatement un médecin.

⚠ ATTENTION ! Risque de blessures !
Risque de rebond : Le cordon du démarreur peut rebondir plus vite vers le moteur qu'il ne peut être lâché.

- Attendez-vous à une saccade soudaine lorsque vous avez tiré sur le cordon du démarreur.

L'écart entre les tentatives de démarrage doit être de 10 secondes afin d'empêcher que la batterie de démarrage ne se décharge trop vite.

1. Tourner le robinet d'essence (07) et laisser l'essence s'écouler dans le carburateur.
2. Actionner l'enrichisseur (08) :
 - En cas de démarrage à froid, verrouiller le levier d'enrichisseur.

- Si l'appareil est chaud, mettre le levier d'enrichisseur sur la position intermédiaire.
Remarque: Si, à la deuxième tentative de démarrage, l'appareil ne démarre toujours pas, ouvrir complètement le levier d'enrichisseur..

3. Actionner le démarreur à câble :

- Mettre le disjoncteur de contact sur ON (09).
- Tirer rapidement sur le cordon du démarreur, puis le laisser s'enrouler à nouveau lentement (10).
Remarque: Si, au deuxième essai, l'appareil ne démarre toujours pas, consulter les instructions relatives à l'enrichisseur.

4. Démarrage électrique, uniquement pour AL- KO :6500-C (11) :

- Mettre la clé dans le contact.
- Tourner à fond la clé de contact vers la droite dans le contact pour la mettre en position START.
- Dès que le moteur tourne, relâcher la clé de contact (qui retourne en position ON).

5. Environ 30 secondes après le démarrage, remettre le levier d'enrichisseur en position initiale (12).

5.2 Brancher les appareils (13)

La puissance totale de tous les appareils électriques raccordés ne doit pas dépasser la puissance nominale maximale du groupe électrogène.

1. Brancher les appareils dans les prises du groupe électrogène.

Au raccordement de plusieurs appareils, commencer par brancher et allumer d'abord un appareil, puis brancher et allumer l'appareil suivant.

5.3 Débrancher les appareils (14)

1. Débrancher les appareils des prises du groupe électrogène.

5.4 Arrêter le moteur (15 - 17)

Arrêter le moteur uniquement une fois que le groupe électrogène a tourné 30 secondes hors charge (c'est-à-dire sans appareils raccordés).

1. Mettre le disjoncteur de contact sur OFF (15).
2. Uniquement pour AL-KO 6500-C : Tourner à fond la clé de contact vers la gauche pour la mettre en position OFF (16).
3. Fermer le robinet d'essence (17).

⚠ ATTENTION ! Risque de brûlures. Certaines parties du groupe électrogène chauffent fortement pendant le fonctionnement et restent chaudes même après l'arrêt du groupe électrogène.

- Laissez l'appareil refroidir avant le transport ou une nouvelle remise en service.

5.5 Raccorder une batterie de véhicule 12 V pour le chargement

⚠ AVERTISSEMENT ! Risque d'incendie et d'explosion lors du chargement. Une batterie de véhicule raccordée incorrectement peut exploser et occasionner de graves blessures.

- N'intervertissez pas les câbles de charge en les connectant à la batterie du véhicule.
- Notez les indications du fabricant relatives au chargement de la batterie du véhicule.

1. Démarrer le moteur.
2. Raccorder le câble de chargement de la batterie sur la sortie CC 12 V.
3. Connecter le câble de chargement rouge avec le pôle Plus (+) de la batterie du véhicule.
4. Connecter le câble de chargement noir avec le pôle Moins (-) de la batterie du véhicule.
5. Mettre le commutateur ESC sur OFF pour commencer le processus de charge.

6 MAINTENANCE ET ENTRETIEN

⚠ ATTENTION ! Risque de blessures. Un moteur en marche peut entraîner des blessures et un choc électrique.

- Avant tous les travaux de maintenance et d'entretien, arrêtez le moteur et débranchez la cosse de bougie d'allumage.
- Le moteur peut continuer à tourner par inertie. Coupez le moteur et assurez-vous que le moteur est à l'arrêt !
- Nettoyer l'appareil après chaque utilisation.
- Ne pas projeter d'eau sur l'appareil. La pénétration d'eau peut provoquer des pannes (système d'allumage, carburateur, pièces électroniques).
- Toujours remplacer tout silencieux défectueux.

6.1 Intervalles de maintenance

Avant chaque utilisation

- Contrôler le niveau d'huile moteur

- Vérifier le filtre à air
- Contrôle visuel de la présence de détériorations

Après 20 heures de fonctionnement ou 1 mois après la mise en service

- Vidanger l'huile

Toutes les 50 heures de fonctionnement ou tous les 3 mois

- Nettoyer le filtre à air ²⁾

Toutes les 100 heures de fonctionnement ou tous les 6 mois

- Vidanger l'huile
- Nettoyer le réservoir à sédiments sur le robinet à essence
- Nettoyer la bougie d'allumage

Toutes les 300 heures de fonctionnement ou une fois par an

- Remplacer les bougies d'allumage
- Régler le jeu des soupapes ¹⁾

Par ailleurs, toutes les 300 heures de fonctionnement

- Nettoyer la culasse de cylindre ¹⁾

Par ailleurs, tous les 2 ans

- Rincer le réservoir et le filtre à carburant ¹⁾
- Remplacer le tuyau à essence ¹⁾

1) Ces travaux de maintenance ne doivent être entrepris que par des points de service technique et des ateliers spécialisés agréés.

2) En cas d'utilisation du groupe électrogène dans un environnement humide ou très sale, il faut effectuer plus tôt et plus fréquemment le travail de maintenance.

7 AIDE EN CAS DE PANNES

⚠ ATTENTION ! Risque de blessures. Les parties de l'appareil à arêtes vives et mobiles peuvent provoquer des blessures.

- Pour les travaux de maintenance, d'entretien et de nettoyage, portez toujours des gants de protection !

i REMARQUE En cas de pannes ne figurant pas dans ce tableau ou ne pouvant pas être éliminées, contacter notre service après-vente compétent.

Panne	Remède
Le moteur ne démarre pas.	Faire le plein d'essence.
	Mettre le starter.
	Mettre le disjoncteur de contact sur ON.
	Contrôler les bougies d'allumage, les remplacer éventuellement.
	Nettoyer le filtre à air.
Baisse de puissance du moteur.	Recharger la batterie de démarrage (uniquement pour AL-KO :6500-C).
	Débrancher les appareils.
	Nettoyer le filtre à air.
	Débrancher certains appareils, parce que la puissance nominale maximale du groupe électrogène a été dépassée.

8 TRANSPORT

⚠ AVERTISSEMENT ! Risque d'incendie et d'explosion. Les incendies et les explosions provoqués par des fuites de carburant et d'huile ainsi que par des vapeurs d'essence peuvent entraîner des blessures graves.

- Transportez toujours le groupe électrogène en toute sécurité et bien droit, dans sa position normale de fonctionnement ainsi qu'avec un réservoir aussi vide que possible.
1. Soulever ou porter le groupe électrogène par les tubes du cadre (18/1).
 2. Sécuriser le groupe électrogène pour le transport avec des courroies ou des câbles (19/1) de manière à ce que tout glissement soit impossible.

9 STOCKAGE

⚠ AVERTISSEMENT ! Risque d'incendie et d'explosion. L'essence et l'huile sont hautement inflammables. Un incendie peut causer des blessures graves.

- Ne stockez pas l'appareil près de flammes nues ou de sources de chaleur.
- Ne stockez pas l'appareil dans un local dans lequel sont exploités des outils électriques.
- Laisser refroidir le moteur.
- Stocker l'appareil au sec et hors de portée des enfants et des personnes non autorisées.
- Entreposer la batterie de démarrage à l'abri du gel.
- Recharger la batterie de démarrage de temps en temps.
- Vidanger le réservoir d'essence et le carburateur.
- Débrancher la cosse de bougie.

Vidanger l'essence (20)

Les appareils ravitaillés peuvent dégager des vapeurs d'essence dans l'air lors du remisage. À cause de l'évaporation, des résidus d'essence peuvent faire coller des pièces dans le carburateur, menant ainsi à des pannes.

1. Ouvrir le bouchon de vidange (20/1) du carburateur et vidanger l'essence dans un récipient à carburant approprié.

Couvrir le groupe électrogène (21)

1. Déposer le groupe électrogène dans un endroit propre et sec, à l'abri de l'humidité et de la pluie.
2. Recouvrir le groupe électrogène avec des moyens adaptés afin qu'aucune saleté ni poussière ne puissent se déposer dans l'appareil.

10 ÉLIMINATION



- L'essence et l'huile moteur ne doivent pas être jetées aux ordures ménagères, mais être triées avant leur mise au rebut !
- Avant la mise au rebut de l'appareil, le réservoir à carburant et le réservoir à huile moteur doivent être vidés !
- L'emballage, l'appareil et les accessoires sont fabriqués en matériaux recyclables et doivent être éliminés de manière adéquate.

11 SERVICE CLIENTS/APRÈS-VENTE

En cas de questions portant sur la garantie, les réparations ou les pièces de rechange, contacter le service de maintenance AL-KO le plus proche de chez vous. Vous le trouverez à l'adresse suivante sur Internet :
www.al-ko.com/service-contacts

12 GARANTIE

Pendant la période légale de garantie contre les vices de fabrication, nous éliminons par réparation ou remplacement, selon notre choix, tout défaut de matériau ou de fabrication éventuel survenu sur l'appareil. La durée de prescription dépend de la législation respective en vigueur dans le pays où a été acheté l'appareil.

Notre garantie s'applique seulement en cas de :

- Respect du présent manuel d'utilisation,
- Utilisation correcte,
- Utilisation de pièces de rechange d'origine.

La garantie ne s'applique pas en cas de :

- Tentatives de réparation par l'utilisateur,
- Modifications techniques par l'utilisateur,
- Utilisation non conforme

Sont exclus de la garantie :

- Les détériorations de la peinture dues à une usure normale
- Les pièces d'usure qui figurent en encadré sur la carte des pièces de rechange

xxxxxx (x)

La période de garantie commence à courir au moment de l'achat par le premier utilisateur final. La date d'achat figurant sur la preuve d'achat fait foi. Veuillez vous adresser à votre revendeur ou bien au point de service après-vente agréé le plus proche, muni de cette déclaration et de la preuve d'achat. Les droits légaux de l'acheteur vis-à-vis du vendeur en cas de défaut ne sont pas affectés par cette déclaration.



TRADUZIONE DEL MANUALE PER L'USO ORIGINALE**Sommario**

1 Istruzioni per l'uso	43	11 Servizio clienti/Assistenza	50
1.1 Simboli sulla copertina	43	12 Garanzia	50
1.2 Descrizione dei simboli e parole segnaletiche	43		
2 Descrizione del prodotto	44		
2.1 Utilizzo conforme alla destinazione ...	44		
2.2 Possibile uso errato prevedibile	44		
2.3 Rischi residui	44		
2.4 Dispositivi di sicurezza e di protezione	44		
2.5 Simboli sull'apparecchio	44		
2.6 Panoramica prodotto (01)	45		
3 Indicazioni di sicurezza	45		
4 Messa in funzione	46		
4.1 Messa a terra della macchina (02) ...	46		
4.2 Rifornimento dei mezzi di esercizio ...	46		
4.2.1 Sicurezza durante il rifornimento di benzina e olio	46		
4.2.2 Mezzi d'esercizio	47		
4.2.3 Rifornimento di benzina (04)	47		
4.2.4 Rifornimento di olio motore (05) ..	47		
4.3 Collegamento della batteria di avviamento, solo per AL-KO 6500-C (06) ..	47		
5 Utilizzo	48		
5.1 Avvio del motore (07 - 12)	48		
5.2 Collegamento di apparecchi (13)	48		
5.3 Scollegamento di apparecchi (14)	48		
5.4 Arresto del motore (15 - 17)	48		
5.5 Collegamento di una batteria per autoveicoli da 12 V da caricare	48		
6 Manutenzione e cura	49		
6.1 Intervalli di manutenzione	49		
7 Suggerimenti per l'eliminazione dei guasti	49		
8 Trasporto	50		
9 Conservazione	50		
10 Smaltimento	50		

1 ISTRUZIONI PER L'USO

- Le istruzioni per l'uso originali sono quelle in tedesco. Tutte le altre varianti linguistiche sono traduzioni delle istruzioni per l'uso originali.
- Conservare le presenti istruzioni per l'uso per avere sempre a portata di mano, in caso di necessità, tutte le informazioni sull'apparecchio.
- Consegnare l'apparecchio ad altre persone solo insieme alle presenti istruzioni per l'uso.
- Attenersi alle indicazioni di sicurezza e alle avvertenze contenute nelle presenti istruzioni per l'uso.

1.1 Simboli sulla copertina

Simbolo	Significato
	Prima della messa in funzione, leggere attentamente queste istruzioni per l'uso. È il presupposto per lavorare in sicurezza e senza problemi.
	Istruzioni per l'uso
	Non utilizzare l'apparecchio a benzina in prossimità di fiamme libere o fonti di calore.

1.2 Descrizione dei simboli e parole segnaletiche

 **PERICOLO!** Mostra una situazione pericolosa imminente che, se non viene evitata, ha come conseguenza la morte o una lesione grave.

 **ATTENZIONE!** Mostra una situazione potenzialmente pericolosa che, se non viene evitata, potrebbe avere come conseguenza la morte o una lesione grave.

 **CAUTELE!** Mostra una situazione potenzialmente pericolosa che, se non viene evitata, potrebbe avere come conseguenza una lesione leggera o di media gravità.

ATTENZIONE! Mostra una situazione che, se non viene evitata, potrebbe avere come conseguenza dei danni materiali.

f AVVISO Indicazioni speciali volte a migliorare la comprensione e l'uso.

2 DESCRIZIONE DEL PRODOTTO

Nella presente documentazione vengono descritti diversi modelli di apparecchio. Identificare il proprio modello sulla base delle immagini di prodotto e della descrizione delle diverse opzioni.

2.1 Utilizzo conforme alla destinazione

Questo prodotto è concepito per il collegamento di singoli apparecchi elettrici in ambito privato. Mantenere i cavi di collegamento il più corti possibile. All'avvio del gruppo elettrogeno non deve essere collegato nessun apparecchio.

Questo apparecchio è concepito esclusivamente per l'uso in aree private. Ogni altro utilizzo e modifica o installazione verranno considerati estranei alla destinazione d'uso e avranno come conseguenza la decadenza della garanzia, oltre alla perdita della conformità e al rifiuto da parte del costruttore di qualsiasi responsabilità rispetto a danni all'utente o a terzi.

Se si intende realizzare un collegamento ad impianti fissi, ad es. per riscaldamento, caravan o camper, è assolutamente necessario richiedere la consulenza di un elettricista qualificato.

Il gruppo elettrogeno funziona con benzina senza piombo.

2.2 Possibile uso errato prevedibile

La destinazione d'uso dell'apparecchio non ne prevede l'impiego in ambito industriale, commerciale o artigianale. Non ci assumiamo alcuna garanzia in caso di utilizzo dell'apparecchio per attività industriali, commerciali o artigianali, in cantieri o altre situazioni equiparabili.

Il gruppo elettrogeno non è concepito per l'alimentazione di corrente ad edifici.

2.3 Rischi residui

Anche se l'apparecchio viene usato correttamente, non è possibile escludere alcuni rischi residui. Data la natura e la struttura dell'apparecchio, in funzione dell'uso possono sussistere i seguenti rischi potenziali:

- Pericolo di scossa elettrica in caso di:
 - Collegamento equipotenziale di protezione non realizzato correttamente

- Interruttori differenziali esterni (FI / RCD) non collegati
- Errore di isolamento negli apparecchi elettrici collegati
- Superamento della lunghezza massima dei cavi

- Alcune parti del gruppo elettrogeno raggiungono temperature molto elevate durante il funzionamento e rimangono calde anche dopo lo spegnimento.
- Dal silenziatore di scarico fuoriescono fumi di scarico molto caldi.

2.4 Dispositivi di sicurezza e di protezione

⚠ ATTENZIONE! Pericolo di lesioni. Dispositivi di sicurezza e di protezione difettosi o disattivati possono avere come conseguenza lesioni gravi.

- Far riparare i dispositivi di sicurezza e di protezione difettosi.
- Non disattivare mai i dispositivi di sicurezza e di protezione.

2.5 Simboli sull'apparecchio

Simbolo	Significato
	Maneggiare con estrema cautela!
	Prima di mettere in funzione leggere le istruzioni per l'uso!
	Pericolo di intossicazione da gas di scarico!
	Non utilizzare l'apparecchio in ambienti chiusi o aree di lavoro insufficientemente aerate (ad es. garage).
	Pericolo di scossa elettrica e di cortocircuito.
	Pericolo di incendio! Maneggiare carburante e olio con estrema cautela!

Simbolo	Significato
	Prima di riempire con carburante od olio lasciare raffreddare completamente l'apparecchio!
	Indossare una protezione per l'udito!
	Non collegare il gruppo elettrogeno alla rete elettrica domestica!
	Prima di eseguire qualunque lavoro sul gruppo elettrogeno, scollegare tutti gli apparecchi.
	Collegamento a terra

2.6 Panoramica prodotto (01)

N.	Componente
1	Serbatoio della benzina
2	Tappo del serbatoio della benzina
3	Spia del serbatoio
4	Valvola del carburante
5	Depuratore dell'aria
6	Maniglia di avviamento
7	Tappo di riempimento dell'olio
8	Ruota ¹⁾
9	Batteria di avviamento ²⁾
10	Piedino di sostegno ¹⁾
11	Corrimano ¹⁾
12	Pannello di comando
13	Silenziatore di scarico
14	Testata dei cilindri
15	Carburatore
16	Candela
17	Valvola di regolazione

N.	Componente
18	Collegamento a terra
19	Interruttore del motore
20	Uscita CC 12 V
21	Spia di uscita
22	Sezionatore CA
23	Uscite CA 230 V

1) opzionale

2) solo per AL-KO 6500-C

3 INDICAZIONI DI SICUREZZA

- Pericolo di scossa elettrica! Non utilizzare l'apparecchio in caso di pioggia, bagnato o elevata umidità dell'aria.
- Utilizzare l'apparecchio solo se in condizioni tecniche ineccepibili! Prima di ogni messa in funzione, verificare che l'apparecchio non presenti danni e che non vi siano cavi esposti.
- Non riporre la macchina con della benzina nel serbatoio in un locale dove i vapori di benzina potrebbero raggiungere una fiamma, una scintilla o una forte fonte di calore.
- Mantenere le aree intorno al motore, allo scappamento, alla scatola della batteria e al serbatoio del carburante libere da sporcizia, benzina e olio.
- Non collocare oggetti o materiali combustibili o facilmente infiammabili nella zona di uscita del gas di scarico.
- Non utilizzare l'apparecchio in ambienti chiusi o aree di lavoro insufficientemente aerate (ad es. garage). Non utilizzare l'apparecchio sotto terra. I gas di scarico contengono monossido di carbonio velenoso e altre sostanze nocive.
- Non collegare il gruppo elettrogeno alla rete elettrica domestica!
- Il gruppo elettrogeno deve essere collegato in modo sicuro alla terra.
- Tenere lontane le altre persone dalla zona di pericolo!
- L'utente è responsabile di eventuali incidenti che coinvolgono altre persone od oggetti di loro proprietà.
- È vietato l'uso dell'apparecchio ai bambini o ad altre persone che non conoscono le istruzioni per l'uso.

- Durante il funzionamento accertarsi che non si trovino bambini nelle vicinanze e che non giochino con l'apparecchio.
- Attenersi alle disposizioni locali sull'età minima della persona addetta all'uso.
- Non utilizzare l'apparecchio sotto l'effetto di alcol, droghe o medicinali.
- Indossare indumenti protettivi adatti:
 - Pantaloni lunghi
 - Scarpe robuste e antiscivolo
 - Protezione per l'udito
- Prestare sempre attenzione alla stabilità, soprattutto sui pendii e su terreni irregolari.
- Utilizzare l'apparecchio esclusivamente con luce diurna o con una buona illuminazione artificiale.
- Per gli orari d'uso, attenersi alle disposizioni specifiche del Paese in cui ci si trova.
- Non lasciare mai incustodito l'apparecchio pronto per il funzionamento.
- Non utilizzare mai il gruppo elettrogeno e gli apparecchi da collegare con dispositivi di protezione danneggiati. Prima di ogni utilizzo controllare che l'apparecchio non presenti danni e sostituire eventuali parti danneggiate prima di riutilizzarlo.
- Individuare eventuali danni sull'apparecchio e far riparare i componenti difettosi prima di riavviarlo.
- Spegnerne il motore, attendere l'arresto dell'apparecchio e staccare la spina delle candele nei seguenti casi:
 - quando ci si allontana dall'apparecchio
 - se si sono verificati dei malfunzionamenti
 - in caso di anomalie e vibrazioni insolite dell'apparecchio
 - per il trasporto
- Inserire la spina delle candele e avviare il motore:
 - dopo aver eliminato i guasti (vedere la tabella dei guasti) e verificato l'apparecchio
 - dopo aver pulito l'apparecchio
- Non mangiare né bere durante il rifornimento con benzina od olio motore.
- Non inalare i vapori di benzina.
- Non sollevare mai né trasportare l'apparecchio con il motore acceso.
- Controllare che tutti gli elementi di comando, i dispositivi di sicurezza, i dadi, le viti e i bul-

lioni dell'apparecchio siano completi, saldamente in sede e integri.

- Non utilizzare fili scoperti per il collegamento con apparecchi elettrici. Utilizzare sempre cavo e connettore adatti.
- Se si utilizzano cavi di prolunga o un armadio elettrico di distribuzione mobile, prestare attenzione alla lunghezza massima ammessa dei cavi:
 - per $\varnothing 1,5 \text{ mm}^2$: max. 60 m
 - per $\varnothing 2,5 \text{ mm}^2$: max. 100 m

4 MESSA IN FUNZIONE

4.1 Messa a terra della macchina (02)

PERICOLO! Pericolo di folgorazione!

- Non utilizzare fili scoperti per la messa a terra.
- Il gruppo elettrogeno deve essere collegato in modo sicuro alla terra.

 **AVVISO** Per la messa a terra utilizzare un filo con sezione di almeno $2,5 \text{ mm}^2$.

Collegamento del filo di terra (02)

1. Premere un'estremità del filo di terra sotto al dado del morsetto di terra (02/1).
2. Fissare il filo di terra serrando il dado.
3. Collegare l'altra estremità del filo di terra con un chiodo per la messa a terra (p.es. picchetto metallico).
4. Conficcare il chiodo nel terreno.

4.2 Rifornimento dei mezzi di esercizio

4.2.1 Sicurezza durante il rifornimento di benzina e olio

 **PERICOLO! Pericolo di vita a causa di avvelenamento.** I gas di scarico del motore contengono monossido di carbonio in grado di uccidere una persona in pochi minuti.

- Non azionare il motore in ambienti chiusi ma soltanto all'aperto.
- Non inalare i gas di scarico del motore.
- Spegnerne il motore se si avverte malessere, vertigini o debolezza durante l'utilizzo dell'apparecchio. Consultare subito un medico.
- Conservare la benzina e l'olio motore solo nei contenitori previsti a tale scopo.
- Eseguire le operazioni di rifornimento e scarico di benzina e olio motore solo a motore freddo e all'aperto.

- Non rifornire con benzina od olio motore quando il motore è in funzione.
- Non riempire eccessivamente il serbatoio, in quanto la benzina può aumentare di volume.
- Non fumare mentre si fa rifornimento.
- Non aprire il tappo del serbatoio a motore in funzione o ancora caldo.
- Se danneggiati, sostituire il serbatoio o il tappo del serbatoio.
- Chiudere sempre saldamente il tappo del serbatoio.
- Se è fuoriuscita della benzina:
 - Non avviare il motore.
 - Evitare tentativi di accensione.
 - Pulire a fondo l'apparecchio.
 - Prima di un nuovo rifornimento di benzina, lasciare raffreddare il motore ed evitare fuoriuscite.
 - Il carburante fuoriuscito può causare danni alle parti in plastica. Ripulire immediatamente il carburante fuoriuscito. La garanzia non copre i danni alle parti in plastica causati dal carburante.
- Se è fuoriuscito dell'olio motore:
 - Non avviare il motore.
 - Raccogliere l'olio motore fuoriuscito con un legante per olio o un panno e smaltirlo correttamente.
 - Pulire a fondo l'apparecchio.

i AVVISO Smaltire l'olio motore usato nel rispetto dell'ambiente! Si consiglia di consegnare l'olio esausto in un contenitore chiuso a un centro di riciclaggio o a un centro di assistenza clienti. L'olio esausto non deve:

- essere smaltito con i rifiuti domestici
- essere versato in fognature o scarichi
- essere versato nel terreno

4.2.2 Mezzi d'esercizio

Prima della messa in funzione, rifornire con olio motore e carburante per l'apparecchio.

	Benzina	Olio motore
Qualità	Benzina normale / senza piombo	Vedere figura (03)
Capacità effettiva	Vedere dati tecnici.	Vedere dati tecnici.

4.2.3 Rifornimento di benzina (04)

⚠ PERICOLO! Rischio di esplosione e di incendio. In seguito a perdite di miscela aria/carburante si genera un'atmosfera esplosiva. Un uso improprio del carburante può causare deflagrazioni, esplosioni e incendi e provocare lesioni gravi e persino la morte.

- Non fumare mentre si maneggia la benzina.
 - Manipolare il carburante solo all'aperto, mai in ambienti chiusi.
1. Svitare il tappo del serbatoio e collocarlo in un punto pulito.
 2. Rabboccare la benzina utilizzando un imbuto.
 3. Chiudere bene il bocchettone del serbatoio e ripulire.

4.2.4 Rifornimento di olio motore (05)

1. Svitare il tappo dell'olio e collocarlo in un punto pulito.
2. Rabboccare l'olio utilizzando un imbuto.
3. Chiudere bene il bocchettone dell'olio e ripulire.

4.3 Collegamento della batteria di avviamento, solo per AL-KO 6500-C (06)

ATTENZIONE! Danni irreparabili alla batteria di avviamento. Un cortocircuito tra polo positivo e polo negativo può causare la distruzione della batteria di avviamento.

- Evitare un cortocircuito tra i due poli.
1. Collegare il cavo batteria rosso con il polo positivo (+) della batteria di avviamento e evitare saldamente con vite e dado.
 2. Collegare il cavo batteria verde con il polo negativo (-) della batteria di avviamento e evitare saldamente con vite e dado.
 3. Dopo aver avvitato bene, inserire gli involucri di gomma sui poli della batteria.

5 UTILIZZO

5.1 Avvio del motore (07 - 12)

⚠ PERICOLO! Pericolo di vita a causa di avvelenamento. I gas di scarico del motore contengono monossido di carbonio in grado di uccidere una persona in pochi minuti.

- Avviare e azionare il motore soltanto all'aperto.
- Non azionare il motore in ambienti chiusi anche se le finestre e le porte sono aperte.
- Non inalare i gas di scarico del motore.
- Spegnerlo il motore se si avverte malessere, vertigini o debolezza durante l'utilizzo dell'apparecchio. Consultare subito un medico.

⚠ CAUTELA! Pericolo di infortunio! Pericolo di contraccolpo: Nel tornare rapidamente verso il motore la corda di avviamento può dare forti strattoni inattesi.

- Aspettarsi uno scatto improvviso quando si tira la corda di avviamento.

L'intervallo tra i tentativi di avviamento dovrebbe essere di 10 secondi per impedire che la batteria di avviamento si scarichi troppo rapidamente.

1. Aprire il rubinetto (07) e lasciar fluire la benzina nel carburatore.
2. Azionare il choke (08):
 - In caso di avviamento a freddo, chiudere la leva del choke.
 - Se l'apparecchio ha raggiunto la temperatura operativa, portare la leva del choke in posizione semiaperta.

Avviso: Se al secondo tentativo l'apparecchio non si avvia ancora, aprire del tutto la leva del choke.
3. **Azionare l'avviamento a strappo:**
 - Portare il sezionatore di accensione su ON (09).
 - Sfilare rapidamente la corda dell'avviamento, quindi lasciarla riavvolgere lentamente (10).

Avviso: Se al secondo tentativo l'apparecchio non si avvia ancora, vedere le istruzioni per l'uso del choke.
4. **Avviamento elettrico, solo per AL-KO 6500-C (11):**
 - Inserire la chiave nel blocchetto di accensione.

- Ruotare la chiave nel blocchetto di accensione completamente a destra in posizione START.
- Non appena il motore parte, rilasciare la chiave di accensione (ritorna in posizione ON).

5. Circa 30 secondi dopo l'avviamento del motore, riportare la leva del choke in posizione (12).

5.2 Collegamento di apparecchi (13)

La potenza totale di tutti gli apparecchi elettrici collegati non deve superare la potenza massima nominale del gruppo elettrogeno.

1. Collegare gli apparecchi alle prese del gruppo elettrogeno.

Se si collegano più apparecchi, collegare prima un apparecchio e accenderlo, quindi collegare l'apparecchio successivo e accenderlo.

5.3 Scollegamento di apparecchi (14)

1. Scollegare gli apparecchi dalle prese del gruppo elettrogeno.

5.4 Arresto del motore (15 - 17)

Spegnerlo il motore solo dopo che il gruppo elettrogeno è rimasto in funzione per 30 secondi senza carico (senza apparecchi collegati).

1. Portare il sezionatore di accensione su OFF (15).
2. Solo per AL-KO 6500-C: ruotare la chiave nel blocchetto di accensione completamente a sinistra in posizione OFF (16).
3. Chiudere il rubinetto della benzina (17).

⚠ CAUTELA! Pericolo di ustioni. Alcune parti del gruppo elettrogeno raggiungono temperature molto elevate durante il funzionamento e rimangono calde anche dopo lo spegnimento.

- Lasciare raffreddare l'apparecchio prima di trasportarlo o di rimetterlo in funzione.

5.5 Collegamento di una batteria per autoveicoli da 12 V da caricare

⚠ ATTENZIONE! Pericolo di incendio e di esplosione durante la ricarica. Una batteria per autoveicoli collegata in modo scorretto può esplodere e causare lesioni gravi.

- Evitare di scambiare i cavi di ricarica quando li si collega alla batteria.
- Attenersi alle istruzioni del produttore per la ricarica della batteria per autoveicoli.

1. Avviare il motore.

2. Collegare il cavo di ricarica della batteria all'uscita CC da 12 V.
3. Collegare il cavo di ricarica rosso al polo positivo (+) della batteria.
4. Collegare il cavo di ricarica nero al polo negativo (-) della batteria.
5. Portare l'interruttore ESC su OFF per avviare la procedura di ricarica.

6 MANUTENZIONE E CURA

⚠ CAUTELA! Pericolo di lesioni. Un motore acceso può provocare lesioni e scosse elettriche.

- Prima di qualsiasi intervento di manutenzione e cura, spegnere il motore ed estrarre la spina delle candele.
- Il motore può presentare una certa inerzia. Spegnerlo ed accertarsi che sia fermo!
- Dopo l'uso pulire sempre l'apparecchio.
- Non esporre l'apparecchio a spruzzi d'acqua. Le infiltrazioni d'acqua possono causare malfunzionamenti (impianto di accensione, carburatore, componenti elettrici).
- Se difettoso, sostituire sempre il silenziatore.

6.1 Intervalli di manutenzione

Prima di ogni utilizzo

- Controllare il livello dell'olio motore
- Controllare il filtro dell'aria
- Controllo visivo di eventuali danni

Dopo 20 ore di esercizio oppure dopo 1 mese dalla messa in funzione

- Cambiare l'olio

Ogni 50 ore di esercizio oppure ogni 3 mesi

- Pulire il filtro dell'aria ²⁾

Ogni 100 ore di esercizio oppure ogni 6 mesi

- Cambiare l'olio
- Pulire il contenitore di deposito del rubinetto della benzina
- Pulire la candela di accensione

Ogni 300 ore di esercizio oppure una volta all'anno

- Sostituire la candela di accensione
- Impostare il gioco della valvola ¹⁾

In più, ogni 300 ore di esercizio

- Pulire la testata dei cilindri ¹⁾

In più, ogni 2 anni

- Lavare il serbatoio e il filtro del carburante ¹⁾
- Sostituire il tubo della benzina ¹⁾

1) Questo intervento di manutenzione deve essere eseguito solamente da un centro di assistenza o da aziende specializzate autorizzate.

2) Se il gruppo elettrogeno viene utilizzato in ambienti umidi o molto sporchi è necessario prevedere intervalli di manutenzione più brevi.

7 SUGGERIMENTI PER L'ELIMINAZIONE DEI GUASTI

⚠ CAUTELA! Pericolo di lesioni. Le parti taglienti e mobili dell'apparecchio possono causare lesioni.

- Durante i lavori di manutenzione, cura e pulizia indossare sempre dei guanti di protezione!

ℹ AVVISO In caso di guasti non elencati in questa tabella o che non si è in grado di eliminare personalmente, rivolgersi al nostro servizio clienti.

Guasto	Rimedio
Il motore non parte.	Rabboccare la benzina.
	Inserire il choke.
	Portare il sezionatore di accensione su ON.
	Controllare le candele di accensione, eventualmente sostituirle.
	Pulire il filtro dell'aria.
	Ricaricare la batteria di avviamento (solo per AL-KO 6500-C).
	Scollegare gli apparecchi.
Il motore perde potenza.	Pulire il filtro dell'aria.
	Scollegare alcuni apparecchi perché è stata superata la potenza massima nominale del gruppo elettrogeno.

8 TRASPORTO

⚠ ATTENZIONE! Pericolo di incendio e di esplosione. Incendi ed esplosioni causati dalla fuoriuscita di carburante od olio o dai vapori di benzina possono causare lesioni gravi.

- Trasportare sempre il gruppo elettrogeno in sicurezza e in piano, nella normale posizione operativa e con il serbatoio il più vuoto possibile.

1. Sollevare e/o trasportare il gruppo elettrogeno per i tubi del telaio (18/1).
2. Per il trasporto, assicurare il gruppo elettrogeno con cinghie o funi (19/1) per evitare che possa scivolare via.

9 CONSERVAZIONE

⚠ ATTENZIONE! Pericolo di incendio e di esplosione. Benzina e olio sono altamente infiammabili. Un incendio può causare lesioni mortali!

- Non rifornire l'apparecchio in prossimità di fiamme libere o fonti di calore.
- Non conservare l'apparecchio in una stanza in cui vengono utilizzati utensili elettrici.
- Lasciare raffreddare il motore.
- Immagazzinare l'apparecchio all'asciutto e in luogo non accessibile a bambini e a persone non autorizzate.
- Immagazzinare la batteria di avviamento al riparo dal gelo.
- Ricaricare periodicamente la batteria di avviamento.
- Svuotare il serbatoio della benzina e il carburatore.
- Sfilare la spina delle candele.

Scarico della benzina (20)

Apparecchi contenenti carburante possono emettere vapori di benzina nell'aria durante lo stoccaggio. A causa dell'evaporazione, residui di benzina nel carburatore possono causare l'incollamento di componenti e quindi indurre dei malfunzionamenti.

1. Aprire le viti di scarico (20/1) sul carburatore e scaricare la benzina in un contenitore adeguato.

Copertura del gruppo elettrogeno (21)

1. Collocare il gruppo elettrogeno in un luogo pulito, asciutto e protetto da bagnato e umidità.
2. Coprire il gruppo elettrogeno con mezzi adatti per evitare che possano penetrarvi sporcizia o polvere.

10 SMALTIMENTO



- Benzina e olio motore non devono essere smaltiti con i rifiuti domestici né dispersi nelle fognature, ma devono essere portati presso un centro di raccolta o smaltimento differenziati!
- Prima di smaltire l'apparecchio, svuotare i serbatoi del carburante e dell'olio motore!
- L'imballaggio, l'apparecchio e gli accessori sono stati realizzati in materiali riciclabili e devono essere smaltiti di conseguenza.

11 SERVIZIO CLIENTI/ASSISTENZA

In caso di domande sulla garanzia, la riparazione o i pezzi di ricambio, rivolgersi al centro di assistenza AL-KO più vicino. Per reperirlo, consultare il sito Internet all'indirizzo:

www.al-ko.com/service-contacts

12 GARANZIA

Elimineremo - a nostra discrezione tramite riparazione o consegna sostitutiva - eventuali difetti di produzione o del materiale dell'apparecchio entro i termini di prescrizione previsti dalla legge per i diritti di ricorso per vizi della cosa. I termini di prescrizione dipendono dalla normativa in vigore nel Paese in cui l'apparecchio è stato acquistato.

I termini della garanzia valgono solo in caso di:

- Osservanza delle presenti istruzioni per l'uso
- Trattamento corretto
- Uso di pezzi di ricambio originali

La garanzia decade nei casi seguenti:

- Tentativi di riparazione in proprio
- Modifiche tecniche eseguite in proprio
- Uso non conforme alla destinazione

Sono esclusi dalla garanzia:

- Danni alla vernice da ricondurre alla normale usura
- Parti soggette a usura che sulla scheda ricambi sono contrassegnate da xxxxxx (x)

Il periodo di garanzia inizia con l'acquisto da parte del primo consumatore finale. Fa fede la data riportata sulla ricevuta di acquisto. Rivolgersi al proprio rivenditore o al centro di assistenza clienti autorizzato più vicino presentando la presente garanzia e la ricevuta di acquisto originale. La presente dichiarazione di garanzia non altera i diritti derivanti da vizi del prodotto spettanti per legge all'acquirente nei confronti del venditore.

TŁUMACZENIE ORYGINALNEJ INSTRUKCJI OBSŁUGI

Spis treści

1	Informacje dotyczące niniejszej instrukcji obsługi.....	51	9	Przechowywanie.....	58								
1.1	Symbole na stronie tytułowej.....	51	10	Utylizacja	58								
1.2	Objaśnienia rysunkowe i słowa ostrzegawcze.....	51	11	Obsługa klienta/Serwis	58								
2	Opis produktu.....	52	12	Gwarancja	58								
2.1	Użytkowanie zgodne z przeznaczeniem.....	52	1 INFORMACJE DOTYCZĄCE NINIEJSZEJ INSTRUKCJI OBSŁUGI										
2.2	Możliwe przewidywane nieprawidłowe użycie.....	52	■ Wersja niemieckojęzyczna jest oryginalną instrukcją obsługi. Wszystkie pozostałe wersje językowe są tłumaczeniami oryginalnej instrukcji obsługi.										
2.3	Ryzyko szczytkowe	52	■ Poniższa instrukcja obsługi winna być przechowywana zawsze w sposób umożliwiający jej wykorzystanie w celu uzyskania informacji dotyczących urządzenia.										
2.4	Urządzenia zabezpieczające i ochronne	52	■ Urządzenie może być przekazywane wyłącznie wraz z instrukcją obsługi.										
2.5	Symbole umieszczone na urządzeniu	52	■ Należy stosować się do wskazówek dot. bezpieczeństwa i wskazówek ostrzegawczych zawartych w niniejszej instrukcji obsługi.										
2.6	Przegląd produktu (01).....	53	1.1 Symbole na stronie tytułowej										
3	Zasady bezpieczeństwa.....	53	<table border="1"> <thead> <tr> <th>Symbol</th> <th>Znaczenie</th> </tr> </thead> <tbody> <tr> <td></td> <td>Przed uruchomieniem należy dokładnie przeczytać niniejszą instrukcję obsługi. Jest to konieczne dla zapewnienia bezusterkowej pracy i bezpiecznej obsługi.</td> </tr> <tr> <td></td> <td>Instrukcja obsługi</td> </tr> <tr> <td></td> <td>Nie używać urządzenia benzynowego w pobliżu otwartych płomieni i źródeł ciepła.</td> </tr> </tbody> </table>			Symbol	Znaczenie		Przed uruchomieniem należy dokładnie przeczytać niniejszą instrukcję obsługi. Jest to konieczne dla zapewnienia bezusterkowej pracy i bezpiecznej obsługi.		Instrukcja obsługi		Nie używać urządzenia benzynowego w pobliżu otwartych płomieni i źródeł ciepła.
Symbol	Znaczenie												
	Przed uruchomieniem należy dokładnie przeczytać niniejszą instrukcję obsługi. Jest to konieczne dla zapewnienia bezusterkowej pracy i bezpiecznej obsługi.												
	Instrukcja obsługi												
	Nie używać urządzenia benzynowego w pobliżu otwartych płomieni i źródeł ciepła.												
4	Uruchomienie	54	1.2 Objasnienia rysunkowe i słowa ostrzegawcze										
4.1	Uziemienie urządzenia (02).....	54	<table border="1"> <tbody> <tr> <td></td> <td>NIEBEZPIECZEŃSTWO! Oznacza niebezpieczeństwo prowadzące do śmierci lub ciężkich obrażeń ciała.</td> </tr> <tr> <td></td> <td>OSTRZEŻENIE! Oznacza potencjalne niebezpieczeństwo mogące prowadzić do śmierci lub ciężkich obrażeń ciała.</td> </tr> </tbody> </table>				NIEBEZPIECZEŃSTWO! Oznacza niebezpieczeństwo prowadzące do śmierci lub ciężkich obrażeń ciała.		OSTRZEŻENIE! Oznacza potencjalne niebezpieczeństwo mogące prowadzić do śmierci lub ciężkich obrażeń ciała.				
	NIEBEZPIECZEŃSTWO! Oznacza niebezpieczeństwo prowadzące do śmierci lub ciężkich obrażeń ciała.												
	OSTRZEŻENIE! Oznacza potencjalne niebezpieczeństwo mogące prowadzić do śmierci lub ciężkich obrażeń ciała.												
4.2	Wlewanie środków eksploatacyjnych	55											
4.2.1	Bezpieczeństwo podczas wlewania benzyny i oleju.....	55											
4.2.2	Pomoce warsztatowe	55											
4.2.3	Wlewanie benzyny (04).....	55											
4.2.4	Wlewanie oleju silnikowego (05).....	55											
4.3	Podłączanie akumulatora rozruchowego, tylko w przypadku AL-KO 6500-C (06).....	56											
5	Obsługa.....	56											
5.1	Uruchamianie silnika (07–12).....	56											
5.2	Podłączanie urządzeń (13).....	56											
5.3	Odstępowanie urządzeń (14).....	56											
5.4	Wyłączanie silnika (15–17).....	56											
5.5	Podłączanie akumulatora samochodowego 12 V do ładowania.....	57											
6	Konserwacja i pielęgnacja.....	57											
6.1	Okresy konserwacji.....	57											
7	Pomoc w przypadku usterek.....	57											
8	Transport.....	58											

⚠ OSTROŻNIE! Oznacza potencjalne niebezpieczeństwo mogące prowadzić do średnich lub lekkich obrażeń ciała.

⚠ UWAGA! Oznacza potencjalne niebezpieczeństwo mogące prowadzić do szkód rzeczowych.

ℹ WSKAZÓWKA Szczególne wskazówki ułatwiające zrozumienie instrukcji i obsługi.

2 OPIS PRODUKTU

W niniejszej dokumentacji opisano kilka modeli urządzeń. Należy zidentyfikować odpowiedni model na podstawie ilustracji produktu oraz opisu różnych opcji.

2.1 Użytkowanie zgodne z przeznaczeniem

Opisywane urządzenie jest przeznaczone do użytku prywatnego w zakresie podłączania pojedynczych urządzeń elektrycznych. Długość przewodów przyłączeniowych musi być jak najkrótsza. Podczas uruchamiania agregatu prądotwórczego nie mogą być podłączone żadne urządzenia.

Opisywane urządzenie jest przeznaczone do zastosowania w ramach użytku prywatnego. Każde inne zastosowanie oraz niedozwolone zmiany lub modyfikacje traktowane są jako eksploatacja niezgodna z przeznaczeniem i prowadzą do utraty gwarancji i ważności deklaracji zgodności oraz do wyłączenia wszelkiej odpowiedzialności producenta za szkody poniesione przez użytkownika lub osoby trzecie.

Przed zamierzonym podłączeniem do instalacji stacjonarnych, takich jak ogrzewanie, samochody lub przyczepy kempingowe, należy bezwzględnie skonsultować się z wykwalifikowanym elektrykiem.

Do agregatu prądotwórczego stosuje się benzynę bezołowiową.

2.2 Możliwe przewidywane nieprawidłowe użycie

Urządzenie nie jest przeznaczone do użytkowania zarobkowego, rzemieślniczego lub przemysłowego. Producent nie ponosi udziela gwarancji w przypadku użytkowania urządzenia w zakładach komercyjnych, rzemieślniczych i przemysłowych, na budowach lub w równoważnych obiektach.

Agregat prądotwórczy nie jest przeznaczony do zasilania budynków w prąd elektryczny.

2.3 Ryzyko szczytkowe

Nawet podczas użytkowania urządzenia zgodnie z przeznaczeniem wciąż występuje określone ryzyko resztkowego, którego nie da się wykluczyć. Z rodzaju i konstrukcji urządzenia — w zależności od zastosowania — mogą wynikać następujące, potencjalne zagrożenia:



- Niebezpieczeństwo porażenia prądem elektrycznym w przypadku:
 - nieprawidłowego wykonania połączenia wyrównawczego;
 - niepodłączenia zewnętrznych wyłączników różnicowoprądowych (FI lub RCD);
 - błędów izolacji w podłączonych urządzeniach elektrycznych;
 - przekroczenia maksymalnej długości kabli.
- Części agregatu prądotwórczego mocno nagrzewają się podczas pracy i mogą pozostać gorące również po wyłączeniu urządzenia.
- Z tłumika wydobywają się gorące spaliny.







2.4 Urządzenia zabezpieczające i ochronne

⚠ OSTRZEŻENIE! Niebezpieczeństwo skaleczenia. niesprawne i dezaktywowane urządzenia ochronne i zabezpieczające mogą spowodować poważne obrażenia ciała.

- Jeśli urządzenia ochronne i zabezpieczające są niesprawne, należy zlecić ich naprawę.
- Nigdy nie dezaktywować urządzeń ochronnych i zabezpieczających.

2.5 Symbole umieszczone na urządzeniu

Symbol	Znaczenie
	Zachować szczególną ostrożność podczas obsługi urządzenia!
	Przed uruchomieniem przeczytać instrukcję obsługi!
	Niebezpieczeństwo zatrucia spowodowane przez spaliny!

Symbol	Znaczenie
	Nie używać urządzenia w pomieszczeniach zamkniętych ani w obszarach roboczych o złej wentylacji (np. w garażach).
	Występuje niebezpieczeństwo porażenia elektrycznego i zwarcia.
	Niebezpieczeństwo pożaru! Zachować szczególną ostrożność przy obchodzeniu się z paliwem i olejem!
	Przed napełnieniem zbiornika paliwa lub oleju należy poczekać na całkowite ostygnięcie urządzenia!
	Używać środków ochrony słuchu!
	Nie łączyc agregatu z domową siecią elektryczną!
	Podczas prac przy agregacji prądowym odłączyć wszystkie urządzenia.
	Przyłącze uziemienia

2.6 Przegląd produktu (01)

Nr	Element
1	Zbiornik benzyny
2	Korek zbiornika benzyny
3	Wskaźnik zbiornika
4	Zawór paliwa
5	Filtr powietrzny
6	Uchwyt rozrusznika
7	Korek wlewu oleju
8	Koło ¹⁾
9	Akumulator rozruchowy ²⁾

Nr	Element
10	Podstawa ¹⁾
11	Pochwyty rurowy ¹⁾
12	Panel obsługi
13	Tłumik
14	Głowica cylindra
15	Gaźnik
16	Świeca zapłonowa
17	Zawór dławiący
18	Przyłącze uziemienia
19	Wyłącznik silnika
20	Wyjście DC 12 V
21	Wskaźnik wyjścia
22	Odłącznik AC
23	Wyjścia AC 230 V

1) Opcja

2) Tylko w przypadku AL-KO 6500-C

3 ZASADY BEZPIECZEŃSTWA

- Niebezpieczeństwo porażenia prądem! Nie używać urządzenia w warunkach deszczu, wilgoci i wysokiej wilgotności powietrza.
- Używać tylko urządzenia w nienagannym stanie technicznym! Przed każdym uruchomieniem sprawdzić, czy urządzenie nie jest uszkodzone oraz, czy przewody elektryczne nie są odkryte.
- Maszyny z benzyną w zbiorniku nigdy nie należy przechowywać w pomieszczeniu, w którym opary benzyny mogłyby wejść w kontakt z otwartym ogniem, źródłem ciepła lub iskrami.
- Unikać przedostawania się zanieczyszczeń, benzyny i oleju do obszaru w pobliżu silnika, instalacji wydechowej, skrzynki na akumulator i zbiornika paliwa.
- Nie stawiać żadnych palnych lub łatwopalnych przedmiotów ani materiałów w pobliżu wylotu spalin.
- Nie używać urządzenia w pomieszczeniach zamkniętych ani w obszarach roboczych o złej wentylacji (np. w garażach). Nie używać urządzenia pod ziemią. Spaliny zawierają trujący tlenek węgla oraz inne substancje szkodliwe.

- Nie łączyć agregatu z domową siecią elektryczną!
- Agregat prądowłórczy musi być pewnie uziemiony.
- Nie wpuszczać osób postronnych do obszaru niebezpiecznego!
- Użytkownik odpowiada za wypadki z udziałem osób trzecich oraz uszkodzenie mienia będącego ich własnością.
- Zabrania się eksploatacji kosiarki przez dzieci lub inne osoby, które nie zapoznały się z instrukcją obsługi maszyny.
- Podczas użytkowania upewnić się, że dzieci nie przebywają w pobliżu urządzenia lub na urządzeniu ani się nim nie bawią.
- Przestrzegać lokalnych przepisów określających minimalny wiek personelu obsługi.
- Zabrania się eksploatacji urządzenia pod wpływem alkoholu, środków odurzających lub leków.
- Należy nosić odpowiednią odzież ochronną:
 - długie spodnie
 - solidne i antypoślizgowe obuwie
 - ochronniki słuchu
- Zawsze zwracać uwagę na odpowiednią pozycję, w szczególności na pochyłościach i nierównym podłożu.
- Używać urządzenia wyłącznie przy świetle dziennym lub dobrym oświetleniu sztucznym.
- Przestrzegać przepisów krajowych dotyczących czasu eksploatacji.
- Nie zostawiać bez nadzoru urządzenia gotowego do pracy.
- Nigdy nie używać urządzenia ani urządzeń do niego podłączanych z uszkodzonymi urządzeniami ochronnymi. Przed każdym użyciem sprawdzić czy urządzenie nie jest uszkodzone, a przed ponownym użyciem zlecić wymianę uszkodzonych części.
- Należy odnaleźć uszkodzenia urządzenia i zlecić naprawę uszkodzonych części przed ponownym uruchomieniem.
- W następujących przypadkach wyłączyć silnik, odczekać do zatrzymania urządzenia i wyciągnąć końcówkę przewodu świecy zapłonowej:
 - przed odłożeniem urządzenia
 - po wystąpieniu usterek
 - w przypadku usterek i nietypowych drgań urządzenia
 - do transportu
- Włożyć końcówkę przewodu świecy zapłonowej i uruchomić silnik:
 - po usunięciu usterek (patrz tabela usterek) i kontroli urządzenia
 - po czyszczeniu urządzenia
- Podczas wlewania benzyny lub oleju silnikowego nie jeść ani nie pić.
- Nie wdychać oparów benzyny.
- Nigdy nie podnosić ani nie przenosić urządzenia z uruchomionym silnikiem.
- Sprawdzić wszystkie elementy obsługi, urządzenia zabezpieczające, nakrętki, śruby i sworznie urządzenia pod kątem kompletności, prawidłowego zamocowania i nienaruszenia.
- Nie stosować gołego drutu do połączenia z urządzeniami elektrycznymi – zawsze używać odpowiedniego kabla i wtyczki.
- Używając przedłużaczy lub przenośnej skrzynki rozdzielczej, zwracać uwagę na maksymalną dopuszczalną długość kabli:
 - przy \varnothing 1,5 mm²: maks. 60 m
 - przy \varnothing 2,5 mm²: maks. 100 m

4 URUCHOMIENIE

4.1 Uziemienie urządzenia (02)

NIEBEZPIECZEŃSTWO! Niebezpieczeństwo porażenia prądem!

- Do uziemiania nie stosować gołego drutu.
- Agregat prądowłórczy musi być pewnie uziemiony.

 **WSKAZÓWKA** Do uziemiania stosować przewód o przekroju co najmniej 2,5 mm².

Podłączanie przewodu uziemienia (02)

1. Wcisnąć koniec przewodu uziemienia pod nakrętkę zacisku uziemienia (02/1).
2. Zamocować przewód uziemienia, dokręcając nakrętkę.
3. Drugi koniec przewodu uziemienia połączyć z kołkiem uziemiającym (np. metalowym prętem).
4. Mocno wbić kołek uziemiający do ziemi.

4.2 Wlewanie środków eksploatacyjnych

4.2.1 Bezpieczeństwo podczas wlewania benzyny i oleju

⚠ NIEBEZPIECZEŃSTWO! **Zagrożenia życia przez zatrucie.** Spaliny z silnika zawierają tlenek węgla, który może zabić człowieka w ciągu kilku minut.

- Nigdy nie używać silnika w zamkniętych pomieszczeniach, ale wyłącznie na otwartej przestrzeni.
- Nie wdychać spalin z silnika.
- Wyłączyć silnik w przypadku złego samopoczucia, zawrotów głowy i słabości podczas użytkowania. Natychmiast udać się do lekarza.
- Przechowywać benzynę i olej silnikowy wyłącznie w zbiornikach przeznaczonych do tego celu.
- Benzynę i olej silnikowy wlewać i spuszczać tylko na wolnym powietrzu, gdy silnik jest ochłodzony.
- Nie wlewać benzyny ani oleju silnikowego przy włączonym silniku.
- Nie przepelniać zbiornika, ponieważ benzyna może ulegać rozszerzalności cieplnej.
- Palenie podczas tankowania jest zabronione.
- Nie otwierać zbiornika, jeśli silnik pracuje lub jest rozgrzany.
- Uszkodzony zbiornik lub jego zamknięcie należy wymienić.
- Korek zbiornika musi być zawsze zamknięty do oporu.
- W przypadku wycieku benzyny:
 - Nie uruchamiać silnika.
 - Nie próbować uruchamiać zapłonu.
 - Dokładnie wyczyścić urządzenie.
 - Przed ponownym napełnieniem benzyną silnik powinien ostygnąć; unikać rozlewania paliwa.
 - Paliwo rozlane na części z tworzywa sztucznego może prowadzić do uszkodzeń. Niezwłocznie wytrzeć rozlane paliwo. Gwarancja nie obejmuje uszkodzeń części z tworzywa sztucznego, spowodowanych przez paliwo.
- W przypadku wycieku oleju silnikowego:
 - Nie uruchamiać silnika.

- Wyciekły olej silnikowy zebrać środkiem do usuwania olejów lub ścierką i przeprosowo zutilizować.
- Dokładnie wyczyścić urządzenie.

i WSKAZÓWKA Zużyty olej silnikowy zutilizować zgodnie z przepisami o ochronie środowiska! Zalecamy przekazanie zużytego oleju w zamkniętym pojemniku do centrum utylizacji lub punktu obsługi klienta. Zużytego oleju nie należy:

- wyrzucać do śmieci
- wylewać do kanalizacji lub odpływu
- wylewać na ziemię

4.2.2 Pomoce warsztatowe

Przed uruchomieniem należy wlać olej silnikowy i zatankować urządzenie.

	Benzyna	Olej silnikowy
Rodzaj	Benzyna normalna/bezolejowa	Patrz Rysunek (03)
Ilość napełnienia	Patrz dane techniczne.	Patrz dane techniczne.

4.2.3 Wlewanie benzyny (04)

⚠ NIEBEZPIECZEŃSTWO! **Niebezpieczeństwo wybuchu i pożaru.** Wydobywająca się mieszanka benzyny i powietrza powoduje powstawanie wybuchowej atmosfery. Wyfuknięcie, eksplozja lub pożar przy niewłaściwym obchodzeniu się z paliwem mogą prowadzić do ciężkich obrażeń, a nawet śmierci.

- Nie palić podczas obchodzenia się z benzyną.
 - Obsługa paliw jest dozwolona wyłącznie na wolnym powietrzu i nigdy w zamkniętych pomieszczeniach.
1. Odkręcić korek zbiornika, odłożyć w czystym miejscu.
 2. Benzynę wlać przez lejek.
 3. Szczelnie zamknąć otwór wlewowy zbiornika i go oczyścić.

4.2.4 Wlewanie oleju silnikowego (05)

1. Odkręcić korek wlewu oleju i odłożyć w czystym miejscu.
2. Olej wlać przez lejek.
3. Szczelnie zamknąć otwór wlewowy zbiornika oleju i go oczyścić.

4.3 Podłączanie akumulatora rozruchowego, tylko w przypadku AL-KO 6500-C (06)

UWAGA! Zniszczenie akumulatora rozruchowego. Zwarcie między biegunem dodatnim i ujemnym może spowodować zniszczenie akumulatora rozruchowego.

- Unikać zwarcia obu biegunów.
1. Do bieguna dodatniego (+) akumulatora rozruchowego podłączyć czerwony kabel akumulatora i dokręcić go za pomocą śruby i nakrętki.
 2. Do bieguna ujemnego (-) akumulatora rozruchowego podłączyć zielony kabel akumulatora i dokręcić go za pomocą śruby i nakrętki.
 3. Po dokręceniu nasunąć gumowe nakładki na bieguny akumulatora.

5 OBSŁUGA

5.1 Uruchamianie silnika (07–12)

⚠ NIEBEZPIECZEŃSTWO! Zagrożenia życia przez zatrucie. Spaliny z silnika zawierają tlenek węgla, który może zabić człowieka w ciągu kilku minut.

- Silnik uruchamiać i użytkować tylko na zewnątrz.
- Nie użytkować silnika nigdy w zamkniętych pomieszczeniach, nawet nie przy otwartych oknach i drzwiach.
- Nie wdychać spalin z silnika.
- Wyłączyć silnik w przypadku złego samopoczucia, zawrotów głowy i słabości podczas użytkowania. Natychmiast udać się do lekarza.

⚠ OSTROŻNIE! Niebezpieczeństwo zranienia. Niebezpieczeństwo odrzutu: Linka startowa może odskoczyć z powrotem do silnika, jeszcze przed zwolnieniem.

- Należy liczyć się z nagłym odrzutem przy pociągnięciu linki startowej.

Próby uruchomienia powinny następować nie częściej niż co 10 sekund; zapobiega to zbyt szybkiemu rozładowaniu akumulatora rozruchowego.

1. Odkręcić kurek paliwa (07), benzyna przepływnie do gaźnika.
2. Aktywować dławik (08):
 - W przypadku rozruchu na zimno zamknąć dźwignię ssania.

- W urządzeniu rozgrzanym do eksploatacji przestawić dźwignię ssania do położenia połowicznego.

Wskazówka: Jeżeli podczas powtórnej próby uruchomienia urządzenie nadal nie zadziała, należy całkowicie otworzyć dźwignię ssania.

3. Uruchomienie startera linkowego:

- Odłącznik zapłonu ustawić w pozycji ON (09).
- Szybko wyciągnąć linkę startową, a następnie powoli ją zwolnić (10).
Wskazówka: Jeżeli podczas powtórnej próby uruchomienia urządzenie nadal nie zadziała, należy postępować zgodnie ze wskazówkami dotyczącymi ssania.

4. Rozruch elektryczny, tylko w przypadku AL-KO 6500-C (11):

- Włożyć kluczyk do wyłącznika zapłonu.
- Przekręcić kluczyk w wyłączniku zapłonu w prawo do pozycji START.
- Gdy silnik zacznie pracować, zwolnić kluczyk (przeskoczyć z powrotem do pozycji ON).

5. Około 30 sekund po uruchomieniu silnika przestawić dźwignię ssania do pozycji wyjściowej (12).

5.2 Podłączanie urządzeń (13)

Moc całkowita wszystkich podłączonych urządzeń elektrycznych nie może przekraczać maksymalnej mocy znamionowej agregatu prądotwórczego.

1. Podłączyć urządzenia do gniazd agregatu prądotwórczego.

W przypadku podłączenia kilku urządzeń najpierw podłączyć i włączyć jedno urządzenie, a następnie podłączyć i włączyć kolejne urządzenie.

5.3 Odłączanie urządzeń (14)

1. Odłączyć urządzenia od gniazd agregatu prądotwórczego.

5.4 Wyłączanie silnika (15–17)

Silnik wyłączyć dopiero wówczas, gdy agregat prądotwórczy pracował przez 30 sekund bez obciążenia (tzn. bez podłączonych urządzeń).

1. Odłącznik zapłonu ustawić w pozycji OFF (15).
2. Tylko w przypadku AL-KO 6500-C: Przekręcić kluczyk w wyłączniku zapłonu w lewo do pozycji OFF (16).

3. Zamknąć kurek paliwa (17).

⚠ OSTROŻNIE! Niebezpieczeństwo poparzenia. Części agregatu prądotwórczego mocno nagrzewają się podczas pracy i mogą pozostać gorące również po wyłączeniu urządzenia.

- Przed transportem lub ponownym uruchomieniem zostawić urządzenie do ostygnięcia.

5.5 Podłączanie akumulatora samochodowego 12 V do ładowania

⚠ OSTRZEŻENIE! Niebezpieczeństwo pożaru i wybuchu podczas ładowania. Nieprawidłowo podłączony akumulator samochodowy może wybuchnąć i spowodować znaczne obrażenia.

- Podczas podłączania akumulatora samochodowego nie wolno pomylić kabli do ładowania.
- Przestrzegać danych producenta dotyczących ładowania akumulatora samochodowego.

1. Uruchomić silnik.
2. Połączyć kabel do ładowania akumulatora z wyjściem DC 12 V.
3. Połączyć czerwony kabel z biegunem dodatnim (+) akumulatora samochodowego.
4. Połączyć czarny kabel z biegunem ujemnym (-) akumulatora samochodowego.
5. Ustawić przełącznik ESC w pozycji OFF, aby rozpocząć ładowanie.

6 KONSERWACJA I PIELEGNACJA

⚠ OSTROŻNIE! Niebezpieczeństwo skażenia. Pracujący silnik może być przyczyną urazów i porażenia prądem.

- Przed rozpoczęciem jakichkolwiek prac związanych z konserwacją i pielęgnacją należy wyłączyć silnik i wyciągnąć wtyczkę świecy zapłonowej.
- Możliwy jest dobieg silnika. Wyłączyć silnik i upewnić się, że silnik jest zatrzymany!
- Po każdym zastosowaniu należy wyczyścić urządzenie.
- Nie należy spryskiwać urządzenia wodą. Wnikająca woda może prowadzić do wystąpienia zakłóceń (układ zapłonowy, gaźnik, podzespoły elektryczne).
- Zawsze należy wymienić uszkodzony tłumik.

6.1 Okresy konserwacji

Przed każdym użyciem

- Sprawdzenie poziomu oleju
- Sprawdzenie filtra powietrza
- Kontrola wzrokowa pod kątem uszkodzenia

Po 20 godzin roboczych lub 1 miesiąc po uruchomieniu

- Wymiana oleju

Co 50 godzin roboczych lub co 3 miesiące

- Czyszczenie filtra powietrza ²⁾

Co 100 godzin roboczych lub co 6 miesięcy

- Wymiana oleju
- Czyszczenie zbiornika osadów przy kurku paliwa
- Czyszczenie świecy zapłonowej

Co 300 godzin roboczych lub raz w roku

- Wymiana świecy zapłonowej
- Ustawienie luzu zaworu ¹⁾

Dodatkowo co 300 godzin roboczych

- Czyszczenie głowicy cylindra ¹⁾

Dodatkowo co 2 lata

- Płukanie zbiornika paliwa i filtra paliwa ¹⁾
- Wymiana przewodu paliwowego ¹⁾

1) Tę pracę konserwacyjną mogą wykonywać tylko stacje serwisowe i autoryzowane zakłady serwisowe.

2) W przypadku użytkowania agregatu prądotwórczego w otoczeniu wilgotnym lub bardzo zanieczyszczonym konserwację należy przeprowadzać wcześniej i częściej.

7 POMOC W PRZYPADKU USTEREK

⚠ OSTROŻNIE! Niebezpieczeństwo skażenia. Poruszające się części urządzenia o ostrych krawędziach mogą spowodować obrażenia.

- Podczas wykonywania prac związanych z konserwacją, pielęgnacją i czyszczeniem należy zawsze nosić rękawice ochronne!

i WSKAZÓWKA W przypadku zakłóceń, które nie zostały wymienione w tej tabeli, lub takich, których nie można usunąć we własnym zakresie, należy skontaktować się z naszym działem obsługi klienta.

Usterka	Usuwanie
Silnik nie uruchamia się.	Wlać benzynę.
	Załączyć ssanie.
	Przełączyć odłącznik zapłonu do pozycji ON.
	Sprawdzić świece zapłonowe, ewentualnie wymienić.
	Wyczyścić filtr powietrza.
Spadająca moc silnika.	Doładować akumulator rozruchowy (tylko w przypadku AL-KO 6500-C).
	Odłączyć urządzenia.
Spadająca moc silnika.	Wyczyścić filtr powietrza.
	Odłączyć niektóre urządzenia, ponieważ przekroczono maksymalną moc znamionową agregatu prądotwórczego.

8 TRANSPORT

⚠ OSTRZEŻENIE! Niebezpieczeństwo pożaru i wybuchu. Pożar i wybuch wskutek wycieku paliwa i oleju oraz opary paliwa mogą prowadzić do znacznych obrażeń.

- Zawsze transportować agregat prądotwórczy w sposób bezpieczny i ustawiony pionowo w normalnej pozycji roboczej, w miarę możliwości z pustym zbiornikiem.

1. Agregat prądotwórczy (18/1) podnosić lub przenosić trzymając za ramę.
2. Podczas transportu należy zabezpieczyć agregat prądotwórczy za pomocą pasów lub lin (19/1) w sposób uniemożliwiający ślizganie.

9 PRZECHOWYWANIE

⚠ OSTRZEŻENIE! Niebezpieczeństwo pożaru i wybuchu. Benzyna i olej są wysoce zapalne. Pożar może prowadzić do ciężkich obrażeń.

- Nie przechowywać urządzenia w pobliżu otwartego ognia lub źródła ciepła.
- Nie przechowywać urządzenia w pomieszczeniu, w którym używa się elektronarzędzi.
- Zaczekać na ostygnięcie silnika.

- Urządzenie przechowywać w miejscu suchym oraz niedostępnym dla dzieci i osób nieuprawnionych.
- Chronić akumulator rozruchowy przed mrozem.
- Od czasu do czasu ładować akumulator rozruchowy.
- Opróżnić zbiornik benzyny i gaźnik.
- Wyciągnąć końcówkę przewodu świecy zapłonowej.

Spuszczanie benzyny (20)

Podczas przechowywania zatankowane urządzenia mogą emitować opary benzyny do otoczenia. Ulatnianie się może spowodować, że pozostałości benzyny skleją komponenty gaźnika i doprowadzą do usterek.

1. Otworzyć śrubę spustową (20/1) na gaźniku i pozwolić, aby benzyna spłynęła do odpowiedniego zbiornika paliwa.

Przykrywanie agregatu prądotwórczego (21)

1. Agregat prądotwórczy przechowywać w czystym, suchym miejscu, które jest zabezpieczone przed wilgocią i grzybem.
2. Agregat prądotwórczy przykryć odpowiednimi środkami, aby chronić urządzenie przed osadzaniem się brudu i kurzu.

10 UTYLIZACJA



- Benzyna i olej silnikowy nie mogą być utylizowane z odpadami z gospodarstwa domowego ani ściekami, lecz należy przekazać je do osobnej zbiórki lub utylizacji!
- Przed utylizacją urządzenia trzeba opróżnić zbiornik paliwa i zbiornik oleju silnikowego!
- Opakowanie, urządzenie i akcesoria wykonano z materiałów nadających się do recyklingu i należy zapewnić ich odpowiednią utylizację.

11 OBSŁUGA KLIENTA/SERWIS

Wszelkie pytania dotyczące gwarancji, naprawy lub części zamiennych należy kierować do najbliższego punktu serwisowego AL-KO. Można go znaleźć w następującej witrynie internetowej: www.al-ko.com/service-contacts

12 GWARANCJA

Ewentualne wady materiałowe lub produkcyjne w urządzeniu usuwamy przed upływem ustawowego okresu przedawnienia roszczeń z tytułu rę-

kojmi za wady fizyczne, dokonując wedle naszego uznania naprawy lub wymiany produktu. Okres przedawnienia ustalany jest zgodnie z prawem obowiązującym w kraju, w którym produkt został zakupiony.

Gwarancja obowiązuje tylko w przypadku:

- stosowania się do treści niniejszej instrukcji obsługi,
- prawidłowego postępowania,
- stosowania oryginalnych części zamiennych.

Gwarancja wygasa w przypadku:

- samodzielnych prób naprawy,
- samodzielnych zmian technicznych,
- zastosowania niezgodnie z przeznaczeniem.

Gwarancja nie obejmuje:

- uszkodzeń lakieru spowodowanych zwykłym zużyciem;
- części zużywalnych, oznaczonych na wykazie części zamiennych ramką xxxxxx (x).

Okres gwarancji rozpoczyna się od momentu nabycia przez pierwszego użytkownika końcowego. Decydujące znaczenie ma tutaj data dokumentu zakupu. Należy zwrócić się do dystrybutora lub najbliższego autoryzowanego punktu serwisowego, przedkładając niniejszą deklarację gwarancyjną oraz dowód zakupu. Niniejsza deklaracja nie narusza ustawowych roszczeń nabywcy w stosunku do sprzedawcy z tytułu wad.

PŘEKLAD ORIGINÁLNÍHO NÁVODU K POUŽITÍ



Obsah

1	K tomuto návodu k použití.....	60
1.1	Symbole na titulní straně	60
1.2	Vysvětlení symbolů a signálních slov	60
2	Popis výrobku.....	61
2.1	Použití v souladu s určeným účelem	61
2.2	Možné předvídatelné chybné použití	61
2.3	Zbytková rizika.....	61
2.4	Bezpečnostní a ochranná zařízení	61
2.5	Symbole na stroji	61
2.6	Přehled výrobku (01)	62
3	Bezpečnostní pokyny.....	62
4	Uvedení do provozu	63
4.1	Uzemnění stroje (02)	63
4.2	Plnění provozních prostředků	63
4.2.1	Bezpečnost při plnění benzínu a oleje.....	63
4.2.2	Provozní prostředky	64
4.2.3	Plnění benzínu (04).....	64
4.2.4	Naplnění motorového oleje (05)..	64
4.3	Připojení startovací baterie, pouze u AL-KO 6500-C (06).....	64
5	Obsluha.....	64
5.1	Nastartování motoru (07–12).....	64
5.2	Připojení strojů (13)	65
5.3	Odpojení strojů (14).....	65
5.4	Vypnutí motoru (15–17).....	65
5.5	Připojení autobaterie 12 V k nabíjení.	65
6	Údržba a péče	65
6.1	Intervaly údržby	65
7	Pomoc při poruchách	66
8	Přeprava.....	66
9	Skladování	66
10	Likvidace	66
11	Zákaznický servis/servis	66
12	Záruka	67

1 K TOMUTO NÁVODU K POUŽITÍ

- U německé verze se jedná o originální návod k použití. Všechny ostatní jazykové verze jsou překlady originálního návodu k použití.
- Uchovávejte tento návod vždy tak, abyste si ho mohli přečíst, když budete potřebovat informace o stroji.
- Předávejte dalším osobám pouze výrobek s tímto návodem k použití.
- Přečtěte a dodržujte bezpečnostní pokyny a varování uvedená v tomto návodu.

1.1 Symbole na titulní straně

Symbol	Význam
	Před uvedením do provozu si bezpodmínečně pečlivě přečtěte tento návod k použití. To je předpokladem bezpečné práce a bezproblémové manipulace.
	Návod k použití
	Benzinový stroj neprovozujte v blízkosti otevřených plamenů nebo zdrojů tepla.

1.2 Vysvětlení symbolů a signálních slov

⚠ NEBEZPEČÍ! Označuje bezprostředně hrozící nebezpečnou situaci, která – pokud se jí nevyhnete – má za následek smrt nebo vážné zranění.

⚠ VÝSTRAHA! Označuje možnou nebezpečnou situaci, která – pokud se jí nevyhnete – může mít za následek smrt nebo vážné zranění.

⚠ OPATRNĚ! Označuje možnou nebezpečnou situaci, která by mohla mít za následek menší nebo středně těžké zranění, pokud se jí nevyhnete.

POZOR! Označuje situaci, která by mohla mít za následek věcné škody, pokud se jí nevyhnete.

i UPOZORNĚNÍ Speciální pokyny pro lepší srozumitelnost a manipulaci.

2 POPIS VÝROBKU

V této dokumentaci je popsáno několik modelů zařízení. Identifikujte svůj model na základě vyobrazení výrobku a popisu různých možností.

2.1 Použití v souladu s určeným účelem

Tento stroj je určen k připojení jednotlivých elektrických strojů v soukromém sektoru. Délka připojovacích vedení by měla být co nejkratší. Při spuštění generátoru nesmí být připojeny žádné stroje.

Tento přístroj je určen výhradně jen k použití v soukromém sektoru. Jakékoliv jiné používání a dále nepovolené přestavby a dodatečné montáže budou považovány za použití k jinému než určenému účelu a mají za následek zánik záruky, dále ztrátu konformity a odmítnutí jakékoli odpovědnosti za škody způsobené uživateli nebo třetí straně ze strany výrobce.

Před zamýšleným připojením ke stacionárním zařízením, jako vytápění, obytné automobily nebo karavany, musíte bezpodmínečně oslovit kvalifikovaného elektrikáře.

Generátor se používá s bezolovnatým benzínem.

2.2 Možné předvídatelné chybné použití

Stroj není podle použití v souladu s určením připraven pro komerční, řemeslné nebo průmyslové nasazení. Neposkytujeme žádnou záruku, pokud je stroj používán v komerčních, řemeslných a průmyslových provozech nebo na stavbách a v obdobných zařízeních.

Generátor není vhodný pro elektrické napájení budov.

2.3 Zbytková rizika

I při řádném používání stroje ke stanovenému účelu vždy zůstává zbytkové riziko, které nelze vyloučit. Z druhu a konstrukce stroje mohou být podle použití odvozena následující potenciální ohrožení:

- Nebezpečí úrazu elektrickým proudem v těchto situacích:
 - nesprávně vytvořené ochranné vyrovnání potenciálů,
 - nepřipojené externí proudové chrániče (FI, popř. RCD),
 - izolační chyba v připojených elektrických strojích,
 - překročení maximální délky kabelu.
- Části generátoru se při provozu silně zahřívají a budou horké i po vypnutí generátoru.

- Z tlumiče výfuku proudí horké výfukové plyny.



2.4 Bezpečnostní a ochranná zařízení

⚠ VÝSTRAHA! Nebezpečí zranění. Poškozená a vyřazená bezpečnostní a ochranná zařízení mohou vést k těžkým poraněním.

- Defektní bezpečnostní a ochranná zařízení nechejte opravit.
- Bezpečnostní a ochranná zařízení nikdy nevyřazujte z provozu.

2.5 Symboly na stroji

Symbol	Význam
	Při manipulaci dbejte zvýšené opatrnosti!
	Před uvedením do provozu si přečtěte návod k použití!
	Nebezpečí otravy výfukovými plyny!
	Nepoužívejte stroj v uzavřených prostorech nebo špatně větraných pracovních prostorech (např. v garáži).
	To může způsobit úraz elektrickým proudem nebo zkrat.
	Nebezpečí požáru! Dbejte zvýšené opatrnosti při manipulaci s palivem a olejem!
	Před doplňováním paliva nebo oleje nechte stroj úplně vychladnout!
	Noste ochranu sluchu!
	Nepropojujte generátor s domácí elektrickou sítí!

Symbol	Význam
	Při práci na generátoru odpojte všechny stroje.
	Přípoj uzemnění

2.6 Přehled výrobku (01)

Č.	Součást
1	Nádrž benzínu
2	Víčko nádrže benzínu
3	Kontrolka nádrže
4	Palivový ventil
5	Vzduchový filtr
6	Rukojeť startéru
7	Víčko pro plnění oleje
8	Kolo ¹⁾
9	Startovací baterie ²⁾
10	Patka ¹⁾
11	Trubka pro ruční vedení ¹⁾
12	Ovládací panel
13	Tlumič výfuku
14	Hlava válce
15	Karburátor
16	Zapalovací svíčka
17	Škrticí ventil
18	Přípoj uzemnění
19	Spínač motoru
20	Výstup DC 12 V
21	Indikace výstupu
22	Vypínač AC
23	Výstupy AC 230 V

1) možnost

2) pouze u AL-KO 6500-C

3 BEZPEČNOSTNÍ POKYNY

- Nebezpečí úrazu elektrickým proudem! Nepoužívejte stroj při dešti, mokru nebo vysoké vlhkosti vzduchu.
- Používejte stroj pouze v technicky bezvadném stavu! Před každým uvedením do provozu zkontrolujte, zda není stroj poškozený a zda nejsou odhaleny elektrické kabely.
- Přístroj s benzinem v nádrži nikdy neskladujte v prostoru, kde by mohlo dojít ke kontaktu benzinových výparů s otevřeným ohněm, zdrojem tepla nebo jiskrami.
- Oblast kolem motoru, výfuku, skříňky baterie a palivové nádrže udržujte bez nečistot, benzínu a oleje.
- Do oblasti výfuku nedávejte žádné hořlavé nebo snadno vznětlivé materiály.
- Nepoužívejte stroj v uzavřených prostorech nebo špatně větraných pracovních prostorech (např. v garáži). Nepoužívejte stroj v podzemí. Výfukové plyny obsahují jedovatý oxid uhelnatý a jiné škodlivé látky.
- Nepropojte generátor s domácí elektrickou sítí!
- Generátor musí být bezpečně uzemněn.
- Třetí osoby udržujte mimo nebezpečnou oblast!
- Majitel je zodpovědný za nehody s jinými osobami a za jejich majetek.
- Děti a osoby, které nejsou seznámeny s návodem k obsluze, nesmějí stroj používat.
- Během provozu dbejte na to, aby se v blízkosti stroje nenacházely děti ani si s ním nehrály.
- Dodržujte místní předpisy pro minimální věk obsluhující osoby.
- Neobsluhujte stroj pod vlivem alkoholu, drog nebo léků.
- Noste vhodný ochranný oděv:
 - dlouhé kalhoty,
 - pevnou a neklouzavou obuv,
 - ochranu sluchu.
- Vždy dbejte na stabilitu, zejména na svazích a nerovném podkladu.
- Používejte stroj pouze za denního světla nebo při dobrém umělém osvětlení.
- Dodržujte předpisy pro provozní dobu platné v dané zemi.
- Nenechávejte stroj připravený k provozu bez dozoru.

- Nikdy nepoužívejte stroj a připojované stroje s poškozenými ochrannými zařízeními. Zkontrolujte stroj před každým použitím, zda není poškozený, před opětovným použitím nechte poškozené díly vyměnit.
- Před opětovným spuštěním stroje zkontrolujte, zda není stoj poškozen a nechte poškozené díly opravit.
- V následujících případech zastavte motor, počkejte na zastavení stroje a vytáhněte konektor zapalovací svíčky:
 - před opuštěním stroje,
 - po výskytu poruch,
 - pokud došlo k poruchám a neobvyklým vibracím stroje,
 - před přepravu.
- Nasadte konektor zapalovací svíčky a nastartujte motor:
 - po odstranění poruchy (viz tabulka poruch) a kontrole stroje,
 - po vyčištění stroje.
- Při doplňování benzínu nebo motorového oleje nejezte ani nepijte.
- Nevdechujte benzínové výpary.
- Nikdy nezvedejte ani nepřenašejte stroj s běžícím motorem.
- U všech ovládacích prvků, bezpečnostních zařízení, matic, šroubů a čepů stroje zkontrolujte jejich počet, upevnění a neporušenost.
- Pro spojení s elektrickými stroji nepoužívejte neizolované vodiče — vždy použijte vhodný kabel a konektor.
- Při použití prodlužovacích kabelů nebo mobilního rozvaděče dodržujte maximálně přípustnou délku kabelu:
 - při \varnothing 1,5 mm²: max. 60 m
 - při \varnothing 2,5 mm²: max. 100 m

4 UVEDENÍ DO PROVOZU

4.1 Uzemnění stroje (02)

⚠ NEBEZPEČÍ! Nebezpečí úderu elektrickým proudem!

- Pro uzemnění nepoužívejte neizolovaný vodič.
- Generátor musí být bezpečně uzemněn.

i UPOZORNĚNÍ Pro uzemnění použijte vodič s průřezem minimálně 2,5 mm².

Připojení zemnicího vodiče (02)

1. Konec zemnicího vodiče přitiskněte pod matici zemnicí svorky (02/1).
2. Zemnicí vodič upevněte dotažením matice.
3. Druhý konec zemnicího vodiče spojte se zemnicí elektrodou (např. kovová tyč).
4. Zemnicí elektrodu pevně zastrčte do země.

4.2 Plnění provozních prostředků

4.2.1 Bezpečnost při plnění benzínu a oleje

⚠ NEBEZPEČÍ! Smrtelné nebezpečí otravy. Výfukové plyny motoru obsahují oxid uhelnatý, který může během několika minut usmrtit člověka.

- Motor nikdy nespouštějte v uzavřených prostorech, ale jen venku.
- Nevdechujte motorové zplodiny.
- Pokud se vám při používání motoru udělá nevolno, budete mít závratě nebo se budete cítit slabí, motor vypněte. Ihned vyhledejte lékaře.
- Benzín a motorový olej uchovávejte jen v nádobách k tomu určených.
- Benzín a motorový olej doplňujte nebo vypouštějte pouze ve venkovním prostředí při studeném motoru.
- Nedoplňujte benzín nebo motorový olej při běžícím motoru.
- Nepřepĺňujte nádrž, protože se může benzín rozpínat.
- Při doplňování paliva nekuřte.
- Uzávěr nádrže neotevírejte, pokud motor běží nebo je horký.
- Vyměňte poškozenou nádrž nebo uzávěr nádrže.
- Vždy pevně utáhněte víčko nádrže.
- Pokud vytekl benzín:
 - Nestartujte motor.
 - Zabraňte pokusům o nastartování.
 - Stroj důkladně vyčistěte.
 - Před novým doplňováním benzínu nechte motor vychladnout a vyvarujte se rozlítí.
 - Rozlité palivo může poškodit plastové díly. Palivo okamžitě otřete. Záruka nepokrývá poškození plastových dílů způsobených palivem.
- Pokud vytekl motorový olej:
 - Nestartujte motor.

- Vytéký motorový olej zachyťte absorpčním prostředkem na olej nebo hadrem a zlikvidujte dle předpisů.
- Stroj důkladně vyčistěte.

f UPOZORNĚNÍ Použitý motorový olej ekologicky zlikvidujte! Starý olej doporučujeme odevzdat v uzavřené nádobě ve středisku pro recyklaci nebo v servisu. Starý olej:

- nedávejte do odpadu,
- nevylévejte do kanalizace,
- nevylévejte na zem.

4.2.2 Provozní prostředky

Před uvedením do provozu musíte doplnit motorový olej a natankovat palivo do stroje.

	Benzín	Motorový olej
Druh	Normální benzín / bezolovnatý	Viz obrázek (03)
Množství náplně	Viz technické údaje.	Viz technické údaje.

4.2.3 Plnění benzínu (04)

⚠ NEBEZPEČÍ! Nebezpečí výbuchu a požáru. Vytékající směs benzínu a vzduchu způsobuje výbušnou atmosféru. Vznět, výbuch a požár mohou při neodborném zacházení s palivem vést k těžkým úrazům a dokonce k smrti.

- Při zacházení s benzinem nekuřte.
- Manipulujte s benzinem pouze venku a nikdy ne v uzavřených místnostech.

1. Odšroubujte víčko nádrže a odložte jej na čisté místo.
2. Dolijte benzín pomocí nálevky.
3. Plnicí otvor nádrže pevně uzavřete a očistěte.

4.2.4 Naplnění motorového oleje (05)

1. Odšroubujte víčko pro plnění oleje, uzávěr odložte na čisté místo.
2. Dolijte olej pomocí nálevky.
3. Plnicí otvor oleje pevně uzavřete a očistěte.

4.3 Připojení startovací baterie, pouze u AL-KO 6500-C (06)

POZOR! Zničení startovací baterie. Zkrat mezi plusovým a minusovým pólem může zničit startovací baterii.

- Zabraňte zkratu obou pólů.

1. Červený kabel spojte s plusovým pólem (+) startovací baterie a přišroubujte šroubem a maticí.
2. Zelený kabel propojte s minusovým pólem (-) startovací baterie a přišroubujte šroubem a maticí.
3. Po přišroubování nasuňte na póly baterie pryžové návleky.

5 OBSLUHA

5.1 Nastartování motoru (07–12)

⚠ NEBEZPEČÍ! Ohrožení života otravou. Výfukové plyny motoru obsahují oxid uhelnatý, který může během několika minut usmrtit člověka.

- Motor startuje a provozujte pouze venku.
- Nikdy neprovozujte motor uvnitř, a to ani při otevřených oknech a dveřích.
- Nevdechujte motorové zplodiny.
- Pokud se vám při používání motoru udělá nevolno, budete mít závratě nebo se budete cítit slabí, motor vypněte. Ihned vyhledejte lékaře.

⚠ OPATRNĚ! Nebezpečí zranění! Nebezpečí zpětného rázu: Startovací lanko může směrem k motoru odskočit rychleji, než může být puštěno.

- Při zatažení za startovací lanko očekávejte náhlé trhnutí.

Doba mezi pokusy o nastartování by měla činit 10 vteřin, aby se zabránilo příliš rychlému vybití startovací baterie.

1. Otočte kohout benzínu (07) a nechte benzín natéci do karburátoru.
2. Aktivace sytiče (08):
 - Při studeném startu zavřete páčku sytiče.
 - Když je stroj zahřátý na provozní teplotu, dejte páčku sytiče do poloviny.
Upozornění: Pokud by stroj při druhém pokusu o nastartování opět nenastartoval, zcela otevřete páčku sytiče.
3. Aktivace startéru s lankem:
 - Spínač zapalování nastavte do polohy ON (09).
 - Rychle vytáhněte startovací lanko a poté jej nechte pomalu navinout zpět (10).
Upozornění: Pokud by stroj při druhém pokusu o nastartování opět nenastartoval, postupujte podle pokynů pro sytič.

4. Elektrické startování, pouze u AL-KO 6500-C (11):

- Zastrčte klíček do zapalování.
- Klíček v zapalování otočte úplně doprava do polohy START.
- Jakmile motor naskočí, klíček v zapalování uvolněte (vrátí se zpět do polohy ON).

5. Asi 30 sekund po nastartování motoru nastavte páčku sytiče zpět (12).

5.2 Připojení strojů (13)

Celkový výkon všech připojených elektrických strojů nesmí překračovat maximální jmenovitý výkon generátoru.

1. Stroje zapojte do zásuvek generátoru.

Při připojení několika strojů nejdříve připojte a zapněte jeden stroj, pak připojte a zapněte další stroj.

5.3 Odpojení strojů (14)

1. Stroje vytáhněte ze zásuvek generátoru.

5.4 Vypnutí motoru (15–17)

Vypněte motor teprve tehdy, když generátor běžel 30 vteřin bez zatížení (tzn. bez připojených strojů).

1. Spínač zapalování nastavte do polohy OFF (15).
2. Pouze u AL-KO 6500-C: Klíček v zapalování otočte úplně doleva do polohy OFF (16).
3. Zavřete kohout benzínu (17).

⚠ OPATRNĚ! Nebezpečí popálení. Části generátoru se při provozu silně zahřívají a budou horké i po vypnutí generátoru.

- Nechejte stroj před přepravou nebo opětovným uvedením do provozu ochladit.

5.5 Připojení autobaterie 12 V k nabíjení

⚠ VÝSTRAHA! Nebezpečí požáru a výbuchu při nabíjení. Nesprávně připojená autobaterie může vybuchnout a způsobit těžká poranění.

- Při připojování k autobaterii nezaměňujte nabíjecí kabely.
- Dodržujte údaje výrobce k nabíjení autobaterie.

1. Nastartujte motor.
2. Připojte nabíjecí kabel baterie k výstupu DC 12 V.
3. Červený nabíjecí kabel připojte na plusový pól (+) autobaterie.

4. Černý nabíjecí kabel připojte na minusový pól (-) autobaterie.
5. Spínač ESC přepněte na OFF ke spuštění nabíjení.

6 ÚDRŽBA A PÉČE

⚠ OPATRNĚ! Nebezpečí zranění. Běžící motor může způsobit poranění a úraz elektrickým proudem.

- Před zahájením jakékoli údržby a servisu vypněte motor a vytáhněte konektor zapalovací svíčky.
- Motor může dobíhat. Vypněte motor a přesvědčte se, zda se motor zastavil!
- Po každém použití stroj vyčistěte.
- Neostříkujte stroj vodou. Pronikající voda může vést k poruchám (zapalování, karburátor, elektrické součásti).
- Vadné tlumiče hluku vždy vyměňte.

6.1 Intervaly údržby

Před každým použitím

- Zkontrolujte stav motorového oleje
- Zkontrolujte vzduchový filtr
- Vizuální kontrola poškození

Po 20 provozních hodinách nebo 1 měsíc po uvedení do provozu

- Vyměňte olej

Každých 50 provozních hodin nebo každé 3 měsíce

- Vyčistěte vzduchový filtr ²⁾

Každých 100 provozních hodin nebo každých 6 měsíců

- Vyměňte olej
- Očistěte usazeniny na benzinovém kohoutu
- Vyčistěte zapalovací svíčky

Každých 300 provozních hodin nebo jednou ročně

- Vyměňte zapalovací svíčky
- Nastavte vůli ventilu ¹⁾

Navíc každých 300 provozních hodin

- Vyčistěte hlavu válce ¹⁾

Navíc každé 2 roky

- Vypláchněte palivovou nádrž a palivový filtr ¹⁾
- Vyměňte benzinovou hadičku ¹⁾

1) Tyto údržbové práce smějí provádět pouze servisy a autorizované odborné dílny.

2) Při použití generátoru v mokřém nebo velmi znečištěném prostředí musí být údržba provedena na dřívě a častěji.

7 POMOC PŘI PORUCHÁCH

⚠ OPATRNĚ! Nebezpečí zranění. Ostrohrané a pohybující se části strojů mohou vést k poranění.

- Při údržbě, ošetřování a čištění vždy noste ochranné rukavice!

ⓘ UPOZORNĚNÍ V případě poruch, které nejsou v této tabulce uvedené nebo které nemůžete sami odstranit, se obraťte na náš zákaznický servis.

Porucha	Odstranění
Motor nenaskočí.	Doplňte benzín.
	Zapněte sytič.
	Spínač zapalování nastavte do polohy ON.
	Zkontrolujte zapalovací svíčky, případně je vyměňte.
Výkon motoru klesá.	Vyčistěte vzduchový filtr.
	Dobijte startovací baterii (pouze u AL-KO 6500-C).
	Odpojte stroje.
Výkon motoru klesá.	Vyčistěte vzduchový filtr.
	Odpojte některé stroje, pokud byl překročen maximální jmenovitý výkon generátoru.

8 PŘEPRAVA

⚠ VÝSTRAHA! Nebezpečí požáru a výbuchu. Požár a výbuch uniklého paliva, oleje a benzinových výparů může způsobit vážná zranění.

- Generátor přepravujte vždy bezpečně a rovně v normální provozní poloze, a pokud možno s prázdnou nádrží.

1. Generátor zvedejte, popř. noste za trubky rámu (18/1).

2. Zajistěte generátor pro přepravu pomocí popruhů nebo lan (19/1) tak, aby nemohlo dojít k jeho sklouznutí.

9 SKLADOVÁNÍ

⚠ VÝSTRAHA! Nebezpečí požáru a výbuchu. Benzín a olej jsou vysoce vznětlivé. Požár může mít za následek těžké úrazy.

- Neskladujte zařízení u zdrojů otevřeného ohně nebo tepla.
- Neskladujte zařízení v místnosti, kde je provozováno elektrické nářadí.
- Motor nechte vychladnout.
- Osušte stroj a uložte jej na místě nepřístupném dětem a nepovolaným osobám.
- Startovací baterii skladujte na místě bez mrazu.
- Startovací baterii čas od času dobijte.
- Vyprázdněte nádrž benzínu a karburátor.
- Vytáhněte konektor zapalovací svíčky.

Vypuštění benzínu (20)

Z natankovaných strojů se při uložení mohou uvolňovat do vzduchu benzinové výpary. Odpařováním zbytků benzínu v karburátoru může dojít ke slepení součástí, tím k poruchám.

1. Otevřete vypouštěcí šroub (20/1) na karburátoru a benzín vypusťte do vhodné nádoby na palivo.

Přikrytí generátoru (21)

1. Odstavte generátor na čisté, suché a před mokrem a vlhkostí chráněné místo.
2. Přikryjte generátor vhodnými prostředky, aby se ve stroji nemohl usazovat prach nebo nečistoty.

10 LIKVIDACE



- Benzín a motorový olej nepatří do domácího odpadu nebo odtoků, ale odvážejí se k roztřídění, příp. k ekologické likvidaci!
- Před likvidací stroje musíte vyprázdnit palivovou nádrž a nádrž motorového oleje!
- Obal, stroj a příslušenství jsou vyrobeny z recyklovatelných materiálů a je nutné je likvidovat příslušným způsobem.

11 ZÁKAZNICKÝ SERVIS/SERVIS

Máte-li nějaké dotazy k záruce, opravě nebo náhradním dílům, obraťte se prosím na nejbližší

servis AL-KO. Najdete je na internetu pod následující adresou:
www.al-ko.com/service-contacts

12 ZÁRUKA

Případné vady na materiálu či výrobní závady na stroji odstraníme během zákonné lhůty pro reklamaci nedostatků, a to dle našeho uvážení buď opravou, nebo dodáním náhradního výrobku.

Lhůta pro reklamaci nedostatků se řídí právními ustanoveními země, ve které byl stroj zakoupen.

Naše záruka platí jen v následujících případech:

- při dodržování tohoto návodu obsluze,
- řádném zacházení,
- použití originálních náhradních dílů.

Záruka zaniká v následujících případech:

- při svévolném pokusu o opravu,
- při provedení svévolné technické změny,
- při používání v rozporu s určeným účelem.

Ze záruky jsou vyloučeny:

- Škody na laku, které jsou způsobeny normálním opotřebením.
- Opotřebované díly, které jsou na kartě náhradních dílů označeny rámečkem.

Záruční doba začíná dnem nákupu prvním koncovým uživatelem. Rozhodující je datum na nákupním dokladu. S tímto záručním listem a originálem nákupního dokladu se obraťte na svého prodejce nebo nejbližší autorizovaný servis pro zákazníky. Zákonné nároky kupujícího na reklamaci nedostatků vůči prodávajícímu zůstávají tímto prohlášením nedotčeny.

AZ EREDETI KEZELÉSI ÚTMUTATÓ FORDÍTÁSA



Tartalomjegyzék

1	Ehhez a kezelési útmutatóhoz	68
1.1	A címlapon található szimbólumok	68
1.2	Jelmagyarázatok és jelzőszavak	68
2	Termékleírás	69
2.1	Rendeltetésszerű használat	69
2.2	Lehetséges előre látható hibás használat	69
2.3	Maradék kockázatok	69
2.4	Biztonsági és védőberendezések	69
2.5	Szimbólumok a készüléken	69
2.6	Termékáttekintés (01)	70
3	Biztonsági utasítások	70
4	Üzembe helyezés	71
4.1	Készülék földelése (02)	71
4.2	Üzemanyag betöltése	71
4.2.1	Biztonság benzin és olaj betöltésekor	71
4.2.2	Üzemi anyagok	72
4.2.3	Benzin betöltése (04)	72
4.2.4	Motorolaj betöltése (05)	72
4.3	Indítóakkumulátor csatlakoztatása, csak AL-KO 6500-C esetén (06)	72
5	Kezelés	73
5.1	A motor indítása (07 – 12)	73
5.2	Készülékek csatlakoztatása (13)	73
5.3	Készülékek leválasztása (14)	73
5.4	Motor kikapcsolása (15 - 17)	73
5.5	12 V-os járműakkumulátor csatlakoztatása töltéshez	73
6	Karbantartás és ápolás	74
6.1	Karbantartási gyakoriság	74
7	Segítség zavar esetén	74
8	Szállítás	75
9	Tárolás	75
10	Ártalmatlanítás	75
11	Ügyfélszolgálat/Szerviz	75
12	Garancia	75

1 EHHEZ A KEZELÉSI ÚTMUTATÓHOZ

- A német változat esetében az eredeti üzemeltetési útmutatóról van szó. Minden más nyelvi változat az eredeti üzemeltetési útmutató fordítása.
- Tárolja mindig úgy ezt a kezelési útmutatót, hogy bármikor beleolvashasson, ha a berendezéssel kapcsolatos információra van szüksége.
- Másik személynek csak ezzel a kezelési útmutatóval együtt adja tovább a készüléket.
- Olvassa el és tartsa be a jelen kezelési útmutató biztonsági tudnivalóit és figyelmeztetéseit.

1.1 A címlapon található szimbólumok

Szimbólum	Jelentés
	Üzembe helyezés előtt feltétlenül olvassa el gondosan ezt a kezelési útmutatót. Ez a zavarmentes munkavégzés és a hibamentes kezelés feltétele.
	Üzemeltetési útmutató
	Benzines készüléket ne működtessen nyílt láng vagy hőforrások közelében.

1.2 Jelmagyarázatok és jelzőszavak

⚠ VESZÉLY! Olyan veszélyes helyzetet jelez, amely – ha nem kerülik el – halálos vagy súlyos sérüléseket eredményez.

⚠ FIGYELMEZTETÉS! Olyan potenciálisan veszélyes helyzetet jelez, amely – ha nem kerülik el – halálos vagy súlyos sérüléseket eredményezhet.

⚠ VIGYÁZAT! Olyan potenciálisan veszélyes helyzetet jelez, amely – ha nem kerülik el – kisebb vagy közepesen súlyos sérüléseket eredményezhet.

FIGYELEM! Olyan helyzetet jelez, amely – ha nem kerülik el – anyagi károkat eredményezhet.

I TUDNIVALÓ Az érthetőséget és a használatot segítő, különleges tudnivalók.

2 TERMÉKLEÍRÁS

Ebben a dokumentációban több készülékmodell leírásai találhatóak. Azonosítsa a saját modelljét a terméktábrák és a különböző opciók leírása alapján.

2.1 Rendeltetészerű használat

Ez a készülék magáncélú használatra készült egyedi elektromos készülékek csatlakoztatásához. A csatlakozóvezetékek legyenek a lehető legrövidebbek. Az áramfejlesztő beindításakor nem lehetnek hozzácsatlakoztatva készülékek.

Ez a gép magáncélú használatra készült. Bármely más felhasználás, valamint az illetéktelen módosítások vagy átépítések nem megfelelő használatnak minősülnek, és a garancia kizárását, valamint a megfelelőség elvesztését és a felhasználónak vagy harmadik feleknek okozott károkért való felelősség elutasítását eredményezik a gyártó részéről.

Állandó rendszerekhez, például fűtéshez, lakóautókhoz vagy lakókocsikhoz történő szándékos csatlakoztatás előtt feltétlenül kérje ki villamossági szakember tanácsát.

Az áramfejlesztő ólommentes benzinnel működik.

2.2 Lehetséges előre látható hibás használat

A készülék rendeltetési célja szerint nem kisipari, kézműipari vagy nagyipari használatra készült. Nem vállalunk semmilyen felelősséget, ha a készüléket kisipari, kézműipari és nagyipari üzemekben vagy építési helyszíneken, valamint kiegészítő berendezésekben alkalmazzák.

Az áramfejlesztő épületek elektromos árammal történő ellátására nem alkalmas.

2.3 Maradék kockázatok

Még a készülék rendeltetészerű használata esetén is mindig marad valamennyi ésszerű kockázat, amely nem zárható ki. A készülék fajtájából és szerkezetéből adódóan alkalmazástól függően a következő potenciális veszélyeztetések fordulhatnak elő:

- Áramütés veszélye a következő esetekben:
 - Nem előírászerűen kialakított védőfeszültség-kiegyenlítés
 - Nincsenek csatlakoztatva külső hibaáram-védőkapcsolók (FV, ill. RCD)

- Szigetelési hiba a csatlakoztatott elektromos készülékekben
- A maximális kábelhosszak túllépése
- Az áramfejlesztő alkatrészei működés közben nagyon forróak és még az áramfejlesztő lekapcsolása után is forróak maradnak.
- Forró füstgázok áramlanak ki a kipufogóban keresztül.

2.4 Biztonsági és védőberendezések

⚠ FIGYELMEZTETÉS! Sérülésveszély. A sérült és kiiktatott biztonsági és védőberendezések súlyos sérüléseket okozhatnak.

- A sérült biztonsági és védőberendezéseket javíttassa meg.
- A biztonsági és védőberendezéseket soha ne iktassa ki.

2.5 Szimbólumok a készüléken

Szimbólum	Jelentés
	A kezelésnél legyen különösen óvatos!
	Az üzembe helyezése előtt olvassa el a kezelési útmutatót!
	Mérgezésveszély kipufogógáz miatt!
	A készüléket ne üzemeltesse zárt térben vagy rosszul szellőző munkaterületeken (például garázsban).
	Áramütés és rövidzárlat veszélye áll fenn.
	Tűzveszély! Legyen különösen óvatos az üzemanyag és az olaj kezelésekor!
	Üzemanyag vagy olaj betöltése előtt meg kell várni, amíg a készülék teljesen lehűl!

Szimbólum	Jelentés
	Viseljen hallásvédőt!
	Ne csatlakoztassa az áramfejlesztőt a háztartás villamos hálózatára!
	Az áramfejlesztőn végzendő munkák esetén minden készüléket le kell választani.
	Földelőcsatlakozó

2.6 Termékáttekintés (01)

Sz.	Alkatrész
1	Benzintartály
2	Benzintartálytető
3	Tartálykijelző
4	Üzemanyagszelep
5	Légtisztító
6	Indítómarkolat
7	Olajbetöltő fedél
8	Kerék ¹⁾
9	Indítóakkumulátor ²⁾
10	Állványláb ¹⁾
11	Kézi kapaszkodócső ¹⁾
12	Kezelőpanel
13	Kipufogódob
14	Hengerfej
15	Porlasztó
16	Gyújtógyertya
17	Fojtószelep
18	Földelőcsatlakozó
19	Motorkapcsoló

Sz.	Alkatrész
20	DC-kimenet 12 V
21	Kimeneti kijelző
22	AC leválasztó kapcsoló
23	AC-kimenetek 230 V

- 1) külön megvásárolható
- 2) csak az AL-KO 6500-C esetében

3 BIZTONSÁGI UTASÍTÁSOK

- Áramütés veszélye! Ne használja a készüléket esőben, nedves helyen vagy magas páratartalom mellett.
- A berendezést csak akkor használja, ha műszakilag kifogástalan állapotban van! Minden üzembe helyezés előtt ellenőrizze, hogy a készülék sértetlen és nincsenek fedetlen elektromos vezetékek.
- Soha ne tárolja a gépet benzinnel a tartályában olyan helyiségben, ahol a benzingőz nyílt lánggal, hőforrással vagy szikrákkal érintkezhet.
- A motor, a kipufogó és az üzemanyagtartály környezetét tartsa szennyeződéstől, benzintől és olajtól mentes állapotban.
- Ne helyezzen éghető vagy gyúlékony tárgyakat vagy anyagokat a kipufogócső végéhez.
- A készüléket ne üzemeltesse zárt térben vagy rosszul szellőző munkaterületeken (például garázsban). Ne használja a készüléket a föld alatt. A kipufogógáz mérgező szénmonoxidot, valamint egyéb káros anyagokat tartalmaz.
- Ne csatlakoztassa az áramfejlesztőt a háztartás villamos hálózatára!
- Az áramfejlesztőt biztonságosan földelni kell.
- Idegeneket tartson távol a veszélyes zónától!
- Más személyek baleseteiért és azok tulajdonáért a használó viseli a felelősséget.
- Gyerekek vagy olyan személyek, akik a kezelési utasítást nem ismerik, nem használhatják a berendezést.
- Működés közben gondoskodjon arról, hogy gyerekek ne legyenek a készülék közelében, ill. ne tartózkodjanak a készüléken és ne játszanak a készülékkel.
- Helyi előírások meghatározhatják a kezelőszemély minimális életkorát.

- A készüléket ne kezelje alkohol, drogok vagy gyógyszerek hatása alatt.
- Viseljen a célnak megfelelő védőruházatot:
 - Hosszú nadrág
 - Stabil, csúszásmentes lábbeli
 - Hallásvédelem
- Mindig ügyeljen a biztonságos állásra, különösen lejtőkön és egyenetlen talajon.
- A berendezést csak nappali fényben vagy jó mesterséges megvilágítás mellett használja.
- A működési időre vonatkozó országspecifikus rendelkezéseket vegye figyelembe.
- Üzemkész készüléket ne hagyjon felügyelet nélkül.
- Soha ne használja a készüléket és a csatlakoztatandó berendezéseket sérült védőberendezésekkel. Minden használat előtt ellenőrizze a gép állapotát, szükség esetén cserélje ki a sérült alkatrészeket.
- Keressen sérüléseket a készüléken, és a sérült alkatrészeket javíttassa meg a készülék ismételt beindítása előtt.
- A következő esetekben állítsa le a motort, várja meg a készülék teljes leállítását, majd húzza ki a gyújtógyertya dugóját:
 - a készülék elhagyása után
 - üzemzavarok jelentkezése után
 - a készüléken zavarok és szokatlan rezgések jelentkezése esetén
 - szállításhoz
- A gyertyapipa csatlakoztatása és a motor indítása:
 - az üzemzavar megszüntetése (lásd az üzemzavar táblázatot) és a készülék ellenőrzése után
 - a készülék tisztítása után
- Benzin vagy motorolaj betöltése közben ne étkezzen és ne igyon.
- Ne lélegezzen be benzingőzt.
- Semmi esetre se emelje meg és ne vigye a készüléket, amikor jár a motor.
- Ellenőrizze a készülék minden kezelőelemének, biztonsági eszközeinek, anyacsavarjának, csavarjának és csapszegének hiánytalan meglétét, szoros rögzítését és sértetlenségét.
- Ne használjon szigetelés nélküli huzalt elektromos készülékek csatlakoztatásához – Kizárólag megfelelő kábelt és dugót használjon.

- Hosszabbító kábel vagy mobil áramelosztó szekrény használatakor ügyelni kell a maximálisan engedélyezett kábelhosszúságra:
 - Ø 1,5 mm² esetén: max. 60 m
 - Ø 2,5 mm² esetén: max. 100 m

4 ÜZEMBE HELYEZÉS

4.1 Készülék földelése (02)

VESZÉLY! Áramütés veszély!

- Tilos szigetelés nélküli vezetéket földelésre használni.
- Biztonságosan földelni kell a generátort.

 **TUDNIVALÓ** Földelésre legalább 2,5 mm² keresztmetszetű földelővezeték kell használni.

Földelővezeték csatlakoztatása (02)

1. A földelővezeték egyik végét nyomja a földelőkapocs anyája alá (02/1).
2. Az anya meghúzásával rögzítse a földelővezetékét.
3. A földelővezeték másik végét földelőszöggel (pl. fémrúddal) kösse össze.
4. A földelőszöveget erősen nyomja a földbe.

4.2 Üzemanyag betöltése

4.2.1 Biztonság benzin és olaj betöltésekor

 **VESZÉLY! Életveszély mérgezés miatt.** A motor kipufogógázai szénmonoxidot tartalmaznak, amely néhány perc alatt egy ember halálát okozhatja.

- Soha ne működtesse a motort zárt helyiségekben, hanem csak a szabadban.
- Ne lélegezzen be kipufogógázokat.
- Állítsa le a motort, ha használata közben rosszul érzi magát, hányingert vagy gyengeséget érez. Azonnal forduljon orvoshoz.
- Benzint és motorolajat csak az erre szolgáló tartályokban tároljon.
- Benzint és motorolajat csak a motor hideg állapotában, a szabadban szabad betölteni vagy leengedni.
- Tilos járó motor mellett benzint vagy motorolajat tölteni.
- Ne töltsön meg túlzottan a tartályt, mert a benzin kitágulhat.
- Tankolás közben dohányozni tilos.
- A tanksapkázarat járó vagy forró motor mellett ne nyissa ki.

- A sérült tartályt vagy tanksapkazárát cserélje ki.
- A tartálytetőt mindig biztosan zárja le.
- Benzin kiömlése esetén:
 - Ne indítsa el a motort.
 - Ne adjon gyújtást a motorra.
 - Alaposan tisztítsa meg a készüléket.
 - Benzin betöltése előtt engedje lehűlni le a motort, és kerülje a rázkódást.
 - A felrázott üzemanyag megtámadhatja a műanyag alkatrészeket. Az alkatrészekre került üzemanyagot azonnal le kell törölni. A garancia nem vonatkozik a műanyag alkatrészek üzemanyaggal való érintkezés miatti károsodásaira.
- Motorolaj kiömlése esetén:
 - Ne indítsa el a motort.
 - A kifolyt motorolajat megfelelő olajmegtartó anyaggal vagy törölkendővel fel kell itatni és szakszerűen ártalmatlanítani kell.
 - Alaposan tisztítsa meg a készüléket.

FIGYELJ! A használt motorolajat környezetkímélő módon ártalmatlanítsa! Azt ajánljuk, hogy a fáradt olajat zárt tartályban adja le újrahasznosító helyen vagy az ügyfélszolgálatnak. A fáradt olajat:

- ne tegye a hulladék közé
- ne öntse a csatorna rendszerbe vagy a lefolyóba
- ne öntse ki a földre

4.2.2 Üzemi anyagok

Üzembe helyezés előtt motorolajat kell betölteni és a készülék fel kell tankolni.

	Benzin	Motorolaj
Fajta	Normál benzin / ólommentes	Lásd a (03) ábrát
Feltöltési mennyiség	Lásd a műszaki adatokat.	Lásd a műszaki adatokat.

4.2.3 Benzin betöltése (04)

⚠ VESZÉLY! Robbanás- és tűzveszély. A felszabaduló benzin/levegő keverék miatt robbanásveszélyes légkör áll fenn. Az üzemanyag kezelése során előforduló durranás, robbanás és tűz súlyos személyi sérülésekhez és akár halálhoz is vezethet.

- Soha ne dohányozzon, ha benzinnel foglalkozik.
- A benzinnel csak a szabadban foglalkozzon, zárt helyiségekben soha.

1. A tartálytetőt csavarja le, és tiszta helyen tárolja.
2. A benzint tölcser segítségével tölts be.
3. A tartály betöltőnyílását erősen zárja be és tisztítsa meg.

4.2.4 Motorolaj betöltése (05)

1. Csavarja le az olajbetöltő sapkáját, tartsa a zárat tiszta helyen.
2. Az olajat tölcser segítségével tölts be.
3. Az olajbetöltő nyílást erősen zárja be és tisztítsa meg.

4.3 Indítóakkumulátor csatlakoztatása, csak AL-KO 6500-C esetén (06)

FIGYELEM! Az indítóakkumulátor roncsolódása. A pozitív és a negatív pólus közötti rövidzárlat az indítóakkumulátor roncsolódását okozhatja.

- Kerülje el a két pólus rövidre zárását.
1. A piros indítókábelt kösse össze az indítóakkumulátor pozitív (+) pólusával, és húzza meg szorosan a csavarral és az anyával.
 2. A zöld indítókábelt kösse össze az indítóakkumulátor negatív (-) pólusával, és húzza meg szorosan a csavarral és az anyával.
 3. A meghúzás után a gumihüvelyt tolja rá az akkumulátorpólusra.

5 KEZELÉS

5.1 A motor indítása (07 – 12)

⚠ VESZÉLY! Életveszély mérgezés miatt. A motor kipufogógázai szénmonoxidot tartalmaznak, amely néhány perc alatt egy ember halálát okozhatja.

- A motort csak a szabadban indítsa el és működtesse.
- Soha ne működtesse a motort zárt helyiségekben, még nyitott ablakok és ajtók mellett sem.
- Ne lélegezzen be kipufogógázokat.
- Állítsa le a motort, ha használata közben rosszul érez, hányingert vagy gyengeséget érez. Azonnal forduljon orvoshoz.

⚠ VIGYÁZAT! Sérülésveszély! Visszarúgás veszélye: Az indítószinór gyorsabban ugorhat vissza a motorhoz, mint ahogy el tudja engedni azt.

- Számítson hirtelen visszarántásra, amikor az indítószinórt kihúzza.

Az egyes indítási kísérletek között 10 másodpercet kell várni az indítóakkumulátor túl gyors kisülésének megakadályozása érdekében.

1. Nyissa ki a benzincsapot (07) és hagyja, hogy a benzín a porlasztóba folyjon.
2. Hidegindító működtetése (08):
 - Hidegindításnál zárja le a hidegindítókart.
 - Üzemleleg készüléknél a hidegindítókart tegye feles állásba.
Tudnivaló: Ha a készülék a második indítási kísérletre sem indul, akkor a hidegindítókart teljesen nyissa ki.
3. Húzószinóros indító működtetése:
 - A gyújtásmegszakítót állítsa ON állásba (09).
 - Az indítószinórt hirtelen húzza ki, majd lassan engedje visszacsévélni (10).
Tudnivaló: Ha a készülék a második indítási kísérletre sem indul, akkor a hidegindítókart teljesen nyissa ki. Tartsa be a hidegindítókarra vonatkozó utasításokat.

4. Elektromos indítás, csak AL-KO 6500-C esetén (11):

- Dugja be a kulcsot a gyújtáskapcsolóba.
- A gyújtáskulcsot fordítsa teljes jobbra a gyújtáskapcsolóban START állásba.

- Amint beindult a motor, engedje el a gyújtáskulcsot (visszaugrik ON pozícióra).

5. Az indítás után kb. 30 másodperccel állítsa vissza a hidegindítókart (12).

5.2 Készülékek csatlakoztatása (13)

Az összes csatlakoztatott elektromos készülék teljes teljesítménye nem haladhatja meg az áramfejlesztő maximális névleges teljesítményét.

1. A készülékeket csatlakoztassa az áramfejlesztő aljzataihoz.

Több készülék csatlakoztatása esetén először egy készüléket csatlakoztasson és kapcsoljon be, majd a következő készüléket csatlakoztassa és kapcsolja be.

5.3 Készülékek leválasztása (14)

1. Válassza le a készülékeket az áramfejlesztő aljzataiból.

5.4 Motor kikapcsolása (15 - 17)

A motor csak akkor kapcsolja ki, ha az áramfejlesztő 30 másodpercen át terhelés nélkül (csatlakoztatott készülék nélkül) működött.

1. A gyújtásmegszakítót állítsa OFF állásba (15).
2. Csak az AL-KO 6500-C esetében: A gyújtáskulcsot fordítsa teljesen balra a gyújtáskapcsolóban OFF állásba (16).
3. Zárja el a benzincsapot (17).

⚠ VIGYÁZAT! Égési sérülés veszélye. Az áramfejlesztő alkatrészei működés közben nagyon forróak és még az áramfejlesztő lekapcsolása után is forróak maradnak.

- Szállítás vagy újabb üzembe helyezés előtt hagyja a készüléket lehűlni.

5.5 12 V-os járműakkumulátor csatlakoztatása töltéshez

⚠ FIGYELMEZTETÉS! Tűz- és robbanásveszély feltöltés közben. Egy rosszul csatlakoztatott járműakkumulátor felrobbanhat és súlyos sérüléseket okozhat.

- A járműakkumulátor csatlakoztatásakor ne cserélje fel a töltőkábeleket.
- A járműakkumulátor töltéséhez vegye figyelembe a gyártói adatokat.

1. Indítsa be a motort.
2. Csatlakoztassa az akkumulátortöltő kábelt a 12 V-os DC-kimenethez.

- Kösse össze a piros töltőkábelt a járműakkumulátor pozitív (+) pólusával.
- Kösse össze a fekete töltőkábelt a járműakkumulátor negatív (-) pólusával.
- Az ESC-kapcsolót kapcsolja OFF állásba a töltés megkezdéséhez.

6 KARBANTARTÁS ÉS ÁPOLÁS

⚠ VIGYÁZAT! Sérülésveszély. Egy működő motor sérüléseket és áramütést okozhat.

- A motort minden karbantartási és ápolási munka előtt kapcsolja ki és húzza le a gyújtógyertya csatlakozóját.
- A motor utánfutása fordulhat elő. Kapcsolja ki a motort és győződjön meg arról, hogy a motor megállt!
- A készüléket minden használat után tisztítsa meg.
- A készüléket vízzel ne fröcskölje le. A behatólító víz üzemzavarokat okozhat (a gyújtásban, a porlasztóban, az elektromos szerkezet részeken).
- A hibás hangtompítót mindig ki kell cserélni.

6.1 Karbantartási gyakoriság

Minden használat előtt

- A motorolajszint ellenőrzése
- A levegőszűrő ellenőrzése
- Sérülés vizuális ellenőrzése

20 üzemóra után vagy 1 hónappal az üzembe helyezés után

- Olajcsere

50 üzemóránként vagy 3-havonta

- A levegőszűrő tisztítása ²⁾

100 üzemóránként vagy 6-havonta

- Olajcsere
- A benzincsap üledéktartályának tisztítása
- A gyújtógyertya tisztítása

300 üzemóránként vagy évente egyszer

- A gyújtógyertya cseréje
- A szelephézag beállítása ¹⁾

Pótlólagosan 300 üzemóránként

- A hengerfej tisztítása ¹⁾

Pótlólagosan 2-évenként

- Az üzemanyagtartály és az üzemanyagszűrő kimosása ¹⁾
- A benzintömlő cseréje ¹⁾

1) Ezt a karbantartási munkát csak szervizek és hivatalos szakműhelyek végezhetik.

2) Az áramfejlesztő nedves vagy szennyezett környezetben történő használata esetén korábban és gyakrabban kell végezni a karbantartást.

7 SEGÍTSÉG ZAVAR ESETÉN

⚠ VIGYÁZAT! Sérülésveszély. Az éles szélű és mozgó készülékalkatrészek sérüléseket okozhatnak.

- Karbantartási, ápolási és tisztítási munkák közben mindig viseljen védőkesztyűt!

ℹ TUDNIVALÓ Olyan hibák esetében, amelyek nem szerepelnek ebben a táblázatban, vagy amelyeket saját maga nem tudja kijavítani, vevőszolgálatunkhoz.

Zavar	Elhárítás
Motor nem indul el.	Öntsön be benzint.
	Hidegindító bekapcsolása.
	A gyújtásmegszakítót állítsa ON állásba.
	A gyújtógyertyákat vizsgálja meg, esetleg cserélje ki.
	Tisztítsa meg a levegőszűrőt.
	Indítóakkumulátor feltöltése (csak AL-KO 6500-C esetén).
	Válassza le a készüléket.
A motor teljesítménye csökken.	Tisztítsa meg a levegőszűrőt.
	Válasszon le néhány készüléket, mert az áramfejlesztő maximális névleges teljesítményét túllépték.

8 SZÁLLÍTÁS

⚠ FIGYELMEZTETÉS! Tűz- és robbanásveszély. Tűz és robbanás kiömlött üzemanyag és olaj miatt, valamint a benzingőz is súlyos sérülésekhez vezethet.

- Az áramfejlesztőt mindig biztonságosan, állva, normál üzemi pozícióban szállítsa, lehetőleg üres tartállyal.
1. Az áramfejlesztőt a keretcsőnél (18/1) fogva emelje fel, ill. szállítsa.
 2. Szállításhoz az áramfejlesztőt szíjakkal és kötelekkel (19/1) biztosítsa úgy, hogy ne csúszhasson el.

9 TÁROLÁS

⚠ FIGYELMEZTETÉS! Tűz- és robbanásveszély. A benzin és az olaj fokozottan gyúlékony. Tűz esetén súlyos sérülések történhetnek.

- Ne tárolja a gépet nyílt láng vagy hőforrások közelében.
- Ne tárolja a készüléket olyan helyiségben, ahol elektromos szerszámokat használnak.
- A motort hagyja lehűlni.
- Szárítsa meg a készüléket és tárolja gyermekek és illetéktelen személyek számára nem hozzáférhető helyen.
- Az indítóakkumulátort fagymentes helyen tárolja.
- Az indítóakkumulátort időnként töltsse fel újra.
- Ūrítse ki a benzintartályt és a porlasztót.
- Húzza le a gyújtógyertya csatlakozójét.

Benzin leeresztése (20)

A feltankolt készülékekből tárolás közben benzingőz kerülhet a levegőbe. A párologás miatt a porlasztóban benzinmaradványok tapadhatnak az alkatrészekre, és üzemzavart okozhatnak.

1. A porlasztón a leeresztőcsavart (20/1) nyissa ki, és a benzint engedje le egy megfelelő üzemanyagtartályba.

Az áramfejlesztő letakarása (21)

1. Az áramfejlesztőt tiszta, száraz és nedveségtől és víztől védett helyen kell elhelyezni.
2. Az áramfejlesztőt megfelelő eszközökkel takarja le, hogy ne juthasson szennyeződés vagy por a készülékbe.

10 ÁRTALMATLANÍTÁS



- A benzin és a motorolaj nem tartozik a háztartási hulladékhoz vagy a szennyvízhez, hanem gondoskodni kell a szétválogatott begyűjtéséről, ill. ártalmatlanításáról!
- A gép ártalmatlanítása előtt az üzemanyag-tartályt és a motorolajtartályt ki kell üríteni!
- A csomagolás, a gép és a tartozékok újrahasznosítható anyagokból készültek, ezért ennek megfelelően kell leselejtezni őket.

11 ÜGYFÉLSZOLGÁLAT/SZERVIZ

A garanciával, javítással vagy pótalkatrészekkel kapcsolatos kérdések esetén kérjük, forduljon a legközelebbi AL-KO szervizhez. Ezeket megtalálja az interneten a következő oldalon: www.al-ko.com/service-contacts

12 GARANCIA

A készülék esetleges anyag- vagy gyártási hibáinak elhárítása javítással vagy alkatrészcserevel történik a törvényben előírt jótállási időn belül. A jótállási határidőt azon ország jogrendszere határozza meg, ahol a készüléket vásárolták.

A garancia kizárólag akkor érvényes, ha:

- betartják ezt az üzemeltetési útmutatót
- szakszerűen használják a készüléket
- csak eredeti pótalkatrészeket használnak

A garancia érvényét veszti:

- önkényes javítási próbálkozások esetén
- önkényes műszaki módosítások esetén
- nem rendeltetésszerű használat esetén

A garancia nem vonatkozik a következőkre:









- a használatból eredő festékhibákra
- olyan kopó alkatrészekre, amelyek a pótalkatrész-katalógusban be vannak keretezve

XXXXXX (X)

A garancia akkor lép életbe, amikor a készüléket az első végfelhasználó megvásárolja. Az időpont meghatározásakor a fizetési bizonylaton szereplő dátum a mérvadó. A garanciajegygyel és az eredeti fizetési bizonylattal forduljon a szakkereskedéshez vagy a legközelebbi hivatalos ügyfélszolgálatához. A vevő eladóval szembeni kellékszavatossági jogainak törvényes érvényesítési lehetőségeit a jelen nyilatkozat nem befolyásolja.

OVERSÆTTELSE AF DEN ORIGINALE BRUGSANVISNING

Indholdsfortegnelse

1	Om denne brugsanvisning	76	12	Garanti	83								
1.1	Symboler på forsiden	76	1 OM DENNE BRUGSANVISNING										
1.2	Symboler og signalord	76	<ul style="list-style-type: none"> ■ Den tyske udgave er den originale driftsvejledning. Alle andre sprog er oversættelser af den originale driftsvejledning. ■ Opbevar denne brugsanvisning, så du altid kan slå op i den, når du har brug for informationer om maskinen. ■ Overdrag kun maskinen til andre personer sammen med denne brugsanvisning. ■ Læs og overhold sikkerhedsanvisningerne og advarslerne i denne brugsanvisning. 										
2	Produktbeskrivelse	77	1.1 Symboler på forsiden										
2.1	Tilsluttet brug	77	<table border="1"> <thead> <tr> <th>Symbol</th> <th>Betydning</th> </tr> </thead> <tbody> <tr> <td></td> <td>Læs denne brugsanvisning omhyggeligt, før du tager apparatet i brug. Dette er en forudsætning for, at du kan arbejde sikkert og håndtere apparatet uden forstyrrelser.</td> </tr> <tr> <td></td> <td>Brugsanvisning</td> </tr> <tr> <td></td> <td>Brug ikke det benzindrevne apparat i nærheden af åben ild eller varme kilder.</td> </tr> </tbody> </table>			Symbol	Betydning		Læs denne brugsanvisning omhyggeligt, før du tager apparatet i brug. Dette er en forudsætning for, at du kan arbejde sikkert og håndtere apparatet uden forstyrrelser.		Brugsanvisning		Brug ikke det benzindrevne apparat i nærheden af åben ild eller varme kilder.
Symbol	Betydning												
	Læs denne brugsanvisning omhyggeligt, før du tager apparatet i brug. Dette er en forudsætning for, at du kan arbejde sikkert og håndtere apparatet uden forstyrrelser.												
	Brugsanvisning												
	Brug ikke det benzindrevne apparat i nærheden af åben ild eller varme kilder.												
2.2	Forudsigtelig forkert brug	77	1.2 Symboler og signalord										
2.3	Restrisici	77	<p>⚠ FARE! Indikerer en umiddelbar farlig situation, som, hvis den ikke undgås, er livsfarlig eller medfører alvorlige kvæstelser.</p> <p>⚠ ADVARSEL! Indikerer en potentiel farlig situation, som, hvis den ikke undgås, kan være livsfarlig eller medføre alvorlige kvæstelser.</p> <p>⚠ FORSIGTIG! Indikerer en potentiel farlig situation, som, hvis den ikke undgås, kan medføre mindre eller moderate kvæstelser.</p> <p>OBS! Indikerer en situation, som, hvis den ikke undgås, kan medføre tingskade.</p> <p>ℹ BEMÆRK Specielle anvisninger, der gør dig i stand til at forstå og håndtere maskinen bedre.</p>										
2.4	Sikkerheds- og beskyttelsesanordninger	77											
2.5	Symboler på apparatet	77											
2.6	Produktoversigt (01)	78											
3	Sikkerhedsanvisninger	78											
4	Ibrugtagning	79											
4.1	Jordforbindelse af maskinen (02)	79											
4.2	Påfyldning af driftsmiddel	79											
4.2.1	Sikkerhed under påfyldning af benzin og olie	79											
4.2.2	Driftsmidler	80											
4.2.3	Påfyldning af benzin (04)	80											
4.2.4	Påfyldning af motorolie (05)	80											
4.3	Tilslut startbatteriet, kun på AL-KO 6500-C (06)	80											
5	Betjening	80											
5.1	Start motoren (07 - 12)	80											
5.2	Tilslutning af apparater (13)	81											
5.3	Når apparaterne skal fjernes (14)	81											
5.4	Slukning af motor (15 - 17)	81											
5.5	Tilslutning af 12 V bilbatteri til opladning	81											
6	Vedligeholdelse og pleje	81											
6.1	Serviceintervaller	81											
7	Hjælp ved forstyrrelser	82											
8	Transport	82											
9	Opbevaring	82											
10	Bortskaffelse	82											
11	Kundeservice/service	82											

2 PRODUKTBEKRIVELSE

I denne dokumentation beskrives flere modeller. Hvilken model der er tale om fremgår af produktbillederne og beskrivelsen af de forskellige funktioner.

2.1 Tilsigtet brug

Dette apparat er dimensioneret til tilslutning af separate, elektriske apparater til privat brug. Tilslutningsledningerne bør være så korte som muligt. Der må ikke være tilsluttet apparater, når generatoren startes op.

Denne maskine er udelukkende beregnet til privat brug. Enhver anden brug samt ikke godkendte om- eller påbygninger er mod den tilsigtede brug og bevirker, at garantien bortfalder, at overensstemmelsen ikke opfyldes, og at fabrikantens ansvar med henblik på skader, der påføres brugeren eller udenforstående, bortfalder.

Før den tilsluttes til stationære anlæg som f.eks. varmeanlæg, autocampere eller campingvogne, skal der indhentes hjælp fra en elektriker.

Generatoren drives med blyfri benzin.

2.2 Forudsigelig forkert brug

Apparatet er ikke tilsigtet til erhvervsmæssig, håndværksmæssig eller industriel brug. Vi hæfter ikke, hvis apparatet bruges i virksomheder, på værksteder og i industrien samt på byggepladser eller lignende steder.

Generatoren er ikke egnet til strømforsyning i bygninger.

2.3 Restrisici

Der er altid en vis restrisiko mulig, som ikke kan udelukkes, selv ved korrekt brug. Maskinens art og udførelse kan medføre følgende mulige farer alt efter brugen:

- Fare for elektrisk stød ved:
 - Ikke korrekt oprettet beskyttende potentialudligning
 - Ikke tilsluttede eksterne HFI-relæer (FI eller RCD)
 - Isoleringsfejl i tilsluttede elektriske apparater
 - Den maksimale kabellængde bliver overskredet
- Dele af generatoren bliver meget varme under driften og er også varme, efter at generatoren er slukket.
- Der strømmer varme udstødningsgasser ud af udstødningslyddæmperen.



2.4 Sikkerheds- og beskyttelsesanordninger

⚠ ADVARSEL! Fare for kvæstelser. Sikkerheds- og beskyttelsesanordninger, der er defekte eller deaktiverede, kan medføre alvorlige kvæstelser.

- Få defekte sikkerheds- og beskyttelsesanordninger repareret.
- Sikkerheds- og beskyttelsesanordningerne må aldrig sættes ud af kraft.

2.5 Symboler på apparatet

Symbol	Betydning
	Vær særligt forsigtig under håndteringen!
	Læs brugsanvisningen før brug!
	Fare for forgiftning på grund af udstødningsgas!
	Brug ikke apparatet i lukkede rum eller i dårligt ventilerede arbejdsområder (f.eks. garage).
	Der er fare for elektrisk stød og kortslutning.
	Brandfare! Vær særligt forsigtig ved håndtering af brændstof og olie!
	Lad apparatet køle af, før der fyldes brændstof eller olie i det!
	Bær høreværn!
	Forbind ikke generatoren med husholdningens strømforsyning!

Symbol	Betydning
	Fjern alle apparater, når der foretages arbejde på generatoren.
	Jordtilslutning

2.6 Produktoversigt (01)

Nr.	Del
1	Benzintank
2	Benzintankens dæksel
3	Tankmåler
4	Brændstofventil
5	Luftrenser
6	Startgreb
7	Oliedæksel
8	Hjul ¹⁾
9	Startbatteri ²⁾
10	Støtteplade ¹⁾
11	Håndtagsrør ¹⁾
12	Betjeningspanel
13	Udstødningslyddæmper
14	Topstykke
15	Karburator
16	Tændrør
17	Drøvventil
18	Jordtilslutning
19	Motorafbryder
20	DC-udgang 12 V
21	Standbyindikator
22	AC-skilleafbryder
23	AC-udgange 230 V

1) Ekstraudstyr

2) Kun på AL-KO 6500-C

3 SIKKERHEDSANVISNINGER

- Fare for elektrisk stød! Brug ikke apparatet i regnvej, i fugtigt vejr eller ved høj luftfugtighed.
- Apparatet må kun bruges i teknisk lydefri tilstand! Kontrollér før hver brug, om apparatet er uden skader og at elektriske ledninger ikke er isolerede.
- Opbevar aldrig apparatet med benzin i tanken i et rum, hvor benzindampe kan komme i kontakt med åben ild, kilder til varme eller gnister.
- Hold området omkring motoren, udstødningen, batterikassen og brændstoftanken fri for snavs, benzin og olie.
- Stil ikke brændbare eller let antændelige genstande eller materialer i området af udstødningsudgangen.
- Brug ikke apparatet i lukkede rum eller i dårligt ventilerede arbejdsområder (f.eks. garage). Apparatet må ikke bruges under jorden. Udstødningsgasserne indeholder giftig kulilte samt andre skadelige stoffer.
- Forbind ikke generatoren med husets strømforsyning!
- Generatoren skal være jordforbundet.
- Hold uvedkommende væk fra fareområdet!
- Brugeren er ansvarlig for eventuelle ulykker på andre personer og disses ejendom.
- Børn og andre personer, der ikke har kendskab til brugsanvisningen, må ikke bruge apparatet.
- Kontroller under driften, at børn ikke opholder sig i nærheden af apparatet eller på apparatet og ikke leger med apparatet.
- Overhold lokale bestemmelser om brugerens minimumsalder.
- Apparatet må ikke betjenes, hvis du er påvirket af alkohol, narkotika eller medicin.
- Bær arbejdstøj, der egner sig til formålet:
 - Lange bukser
 - Stabilt og skridsikkert fodtøj
 - Høreværn
- Sørg altid for at stå stabilt, især på skrånninger og ujævne underlag.
- Brug kun apparatet i dagslys eller med god kunstig belysning.
- Overhold nationale bestemmelser for anvendelsestider.

- Lad ikke apparatet være uden opsyn, når det er klart til drift.
- Brug aldrig apparatet og andre apparater, der skal tilsluttes, med beskadigede beskyttelsesanordninger. Kontrollér apparatet for beskadigelser før hver anvendelse, og udskift beskadigede dele, før det anvendes igen.
- Undersøg apparatet for skader, og få beskadigede dele repareret, før du starter apparatet igen.
- I følgende tilfælde skal motoren standses, vent til apparatet står stille, og træk tændrørsstikket af:
 - når apparatet forlades
 - efter at der er opstået forstyrrelser
 - ved forstyrrelser og usædvanlige vibrationer på apparatet
 - ved transport
- Sæt tændrørshætten på, og start motoren:
 - efter fejlafhjælpning (se fejltabel) og kontrol af apparatet
 - efter rengøring af apparatet
- Spis og drik ikke, så længe der hældes benzin eller motorolie på.
- Inhalér ikke benzindampe.
- Løft eller bær aldrig apparatet, mens motoren er i gang.
- Kontrollér, at alle betjenings-elementer, sikkerhedsanordninger, møtrikker, skruer og bolte på apparatet er fuldstændige, sidder fast og er intakte.
- Der må ikke bruges uisolerede ledere til at forbinde elektriske apparater - brug altid passende kabel og stik.
- Overhold den maksimalt tilladte kabellængde, når der skal bruges forlængerledninger eller et mobilt fordelerskab:
 - ved $\varnothing 1,5 \text{ mm}^2$: maks. 60 m
 - ved $\varnothing 2,5 \text{ mm}^2$: maks. 100 m

4 IBRUGTAGNING

4.1 Jordforbindelse af maskinen (02)

FARE! Elektrisk stød!

- Brug ikke blank tråd til jordforbindelse.
- Generatoren skal være jordforbundet.

BEMÆRK Brug jordtråd med et tværsnit på mindst $2,5 \text{ mm}^2$ til jordforbindelsen.

Tilslutning af jordtråd (02)

1. Tryk enden af jordtråden ind under møtrikken på jordklemmen (02/1).
2. Fastgør jordtråden ved at spænde møtrikken.
3. Forbind den anden ende af jordtråden med en jordsøm (f.eks. metalstang).
4. Stik jordsømmen fast i jorden.

4.2 Påfyldning af driftsmiddel

4.2.1 Sikkerhed under påfyldning af benzin og olie

FARE! Livsfare pga. forgiftning. Motorens udstødningsgas indeholder kullite, som kan dræbe et menneske på få minutter.

- Lad aldrig motoren køre i lukkede rum, men kun i det fri.
 - Indånd ikke motorens udstødningsgasser.
 - Sluk for motoren, hvis du bliver dårlig, svimmel eller utilpas. Opsøg læge med det samme.
-
- Opbevar kun benzin og motorolie i dertil beregnede beholdere.
 - Påfyld eller tøm kun benzin og motorolie i det fri ved kold motor.
 - Påfyld ikke benzin eller motorolie, når motoren er i gang.
 - Hæld ikke for meget i tanken, da benzin kan udvide sig.
 - Ryg ikke, når du tanker op.
 - Åbn ikke tankdækslet, når motoren er i gang eller er varm.
 - Udskift tanken eller tankdækslet, hvis de er beskadigede.
 - Luk altid tankdækslet godt til.
 - Gør som følger, hvis der er løbet benzin ud:
 - Start ikke motoren.
 - Prøv ikke at tænde motoren.
 - Rengør apparatet grundigt.
 - Lad motoren afkøle, før den fyldes med benzin igen, og undgå at spilde.
 - Spildt brændstof kan beskadige plastdele. Tør straks brændstoffet op. Garantien dækker ikke skader på plastdele, der er forårsaget af brændstof.
 - Gør som følger, hvis der er sivet motorolie ud:
 - Start ikke motoren.

- Opsug udløbet motorolie med oliebinde-middel eller klude, og bortskaf disse på korrekt vis.
- Rengør apparatet grundigt.

f BEMÆRK Bortskaf brugt motorolie miljøvenligt! Spildolie bør afleveres i en lukket beholder på en genbrugsplads eller et kundeserviceværksted. Hæld ikke spildolie:

- i affaldsspanden
- i kloakken eller afløbet
- ud på jorden

4.2.2 Driftsmidler

Hæld motorolie på og tank apparatet op før ibrugtagningen.

	Benzin	Motorolie
Type	Normalbenzin/ blyfri	Se billede (03)
Påfyldningsmængde	Se de tekniske data.	Se de tekniske data.

4.2.3 Påfyldning af benzin (04)

⚠ FARE! **Eksplodings- og brandfare.** Der dannes en eksplosiv atmosfære, hvis benzin/luftblandingen siver ud. Antændelse, eksplosion og brand kan medføre alvorlige kvæstelser og være livsfarlig ved ukorrekt håndtering af brændstoffet.

- Rygning er forbudt, når benzinen håndteres.
- Håndter kun benzin udendørs og aldrig i lukkede rum.

1. Skru tankdækslet af, og læg det fra et rent sted.
2. Fyld benzin på med en tragt.
3. Luk tankpåfyldningsåbningen omhyggeligt, og rengør den.

4.2.4 Påfyldning af motorolie (05)

1. Skru oliepåfyldningsdækslet af, og læg det fra et rent sted.
2. Fyld olie på med en tragt.
3. Luk oliepåfyldningsåbningen omhyggeligt, og rengør den.

4.3 Tilslut startbatteriet, kun på AL-KO 6500-C (06)

OBS! Startbatteriet kan blive ødelagt. Startbatteriet kan blive ødelagt, hvis der sker en kortslutning mellem plus- og minuspolen.

- Undgå derfor, at de to poler kortsluttes.

1. Forbind det røde batterikabel med startbatteriets pluspol (+), og skru det fast med skruen og møtrikken.
2. Forbind det grønne batterikabel med startbatteriets minuspol (-), og skru det fast med skruen og møtrikken.
3. Sæt gummihætterne på startbatteriets poler efter fastskruningen.

5 BETJENING

5.1 Start motoren (07 - 12)

⚠ FARE! **Livsfare pga. forgiftning.** Motorens udstødningsgas indeholder kulilte, som kan dræbe et menneske på få minutter.

- Start og driv motoren kun udendørs.
- Driv aldrig motoren i lukkede rum, selv om vinduer og døre er åbne.
- Indånd ikke motorens udstødningsgasser.
- Sluk for motoren, hvis du bliver dårlig, svimmel eller utilpas. Opsøg læge med det samme.

⚠ FORSIGTIG! **Fare for kvæstelse!** Fare for tilbageslag: Startsnoren kan springe hurtigere tilbage til motoren, end du kan slippe startsnoren.

- Regn med et pludseligt ryk, når du har trukket i startsnoren.

Vent 10 sekunder mellem hvert startforsøg for at undgå, at startbatteriet aflades for hurtigt.

1. Åbn benzinhanen (07) og lad benzinen strømme ind i karburatoren.
2. Brug chokeren (08):
 - Luk chokerhåndtaget ved koldstart.
 - Sæt chokerhåndtaget på halv position, når apparatet er driftsvarm.

Bemærk: Hvis apparatet stadigvæk ikke starter ved andet startforsøg, skal chokerhåndtaget åbnes helt.
3. Brug snorstarteren:
 - Drej tændingskontakten til ON (09).
 - Træk kraftigt i startsnoren, og lad den derefter langsomt rulle tilbage igen (10).

Bemærk: Hvis apparatet stadigvæk ikke starter ved andet startforsøg, bør du læse anvisningerne til chokeren.
4. Elektrisk start, kun på AL-KO 6500-C (11):
 - Sæt tændingsnøglen i tændingslåsen.
 - Drej tændingsnøglen helt til højre i låsen til positionen START.

- Slip tændingsnøglen (springer tilbage til positionen ON), så snart motoren kører.
5. Skub chokerhåndtaget tilbage ca. 30 sekunder efter start (12).

5.2 Tilslutning af apparater (13)

Den samlede effekt på alle tilsluttede elektriske apparater må ikke overskride generatorens maksimale mærkeeffekt.

1. Forbind apparaterne med generatorens stikdåser.

Når der skal tilsluttes flere apparater, skal der først sættes et apparat i, som så tilsluttes. Derefter sættes det næste apparat i og tilsluttes.

5.3 Når apparaterne skal fjernes (14)

1. Træk apparaternes stik ud af generatorens stikdåse.

5.4 Slukning af motor (15 - 17)

Sluk først for motoren, når generatoren har kørt uden belastning i 30 sekunder (dvs. uden tilsluttede apparater).

1. Drej tændingskontakten til OFF (15).
2. Kun på AL-KO 6500-C: Drej tændingsnøglen i låsen helt mod venstre til positionen OFF (16).
3. Luk benzinhanen (17).

⚠ FORSIGTIG! Fare for forbrænding. Dele af generatoren bliver meget varme under driften og er også varme, efter at generatoren er slukket.

- Lad apparatet køle af, før det skal transporteres eller før det tilsluttes igen.

5.5 Tilslutning af 12 V bilbatteri til opladning

⚠ ADVARSEL! Fare for brand og eksplosioner under opladning. Er bilens batteri forkert tilsluttet, kan det eksplodere og forårsage alvorlige kvæstelser.

- Forbyt ikke ladekablerne under tilslutningen til bilens batteri.
- Læs også producentens oplysninger vedrørende opladning af bilbatterier.

1. Start motoren.
2. Tilslut batteriets ladekabel til 12 V DC-udgangen.
3. Forbind det røde ladekabel med bilbatteriets pluspol (+).
4. Forbind det sorte ladekabel med bilbatteriets minuspol (-).

5. Drej ESC-kontakten til OFF for at starte opladningen.

6 VEDLIGEHOLDELSE OG PLEJE

⚠ FORSIGTIG! Fare for kvæstelser. Er motoren i gang, kan det forårsage kvæstelser og medføre strømstød.

- Sluk for motoren før alle vedligeholdelses- og servicearbejder. Træk tændrørsstikket ud.
- Motoren kan have efterløb. Slå motoren fra, og kontroller, at motoren står stille!

- Rengør apparatet efter hver brug.
- Sprøjt ikke vand på apparatet. Indtrængende vand kan medføre forstyrrelser (tændingssystem, karburator, elektriske komponenter).
- Udskift altid defekte lyddæmpere.

6.1 Serviceintervaller

Før brug

- Kontrollér motoroliens niveau
- Kontrollér luftfilter
- Syns kontrol for skader

Efter 20 driftstimer eller efter 1 måneds brug

- Udskiftning af olie

Efter 50 driftstimer eller 3 måneder

- Rengør luftfilter ²⁾

Efter 100 driftstimer eller 6 måneder

- Udskiftning af olie
- Rengør aflejringsbeholder på benzinhanen
- Rengør tændrør

Efter 300 driftstimer eller én gang om året

- Udskift tændrør
- Indstil ventilspil ¹⁾

Derefter efter 300 driftstimer

- Rengør topstykke ¹⁾

Derefter hvert 2. år

- Skyl brændstoftank og brændstoffilter ¹⁾
- Udskift benzinslange ¹⁾

1) Denne serviceopgave må kun udføres af serviceværksteder og autoriserede virksomheder.

2) Hvis generatoren bruges i våde eller meget snavsede omgivelser, skal dette arbejde udføres tidligere og mere hyppigt.

7 HJÆLP VED FORSTYRRELSER

⚠ FORSIGTIG! Fare for kvæstelser. Skarpe samt bevægelige maskindele kan medføre kvæstelser.

- Bær altid handsker under vedligeholdelse, pleje samt rengøring af maskinen!

f BEMÆRK Henvend dig til vores kundeservice ved forstyrrelser, der ikke er anført i denne tabel, eller som du ikke selv kan afhjælpe.

Forstyrrelse	Afhjælpning
Motoren starter ikke.	Fyld benzin på.
	Tilslut chokeren.
	Drej tændingskontakten på ON.
	Kontrollér tændrør, udskift evt.
	Rengør luftfilteret.
	Oplad startbatteriet (kun på AL-KO 6500-C).
	Fjern apparaterne.
Motorydelse falder.	Rengør luftfilteret.
	Fjern nogle af apparaterne, da generatorens maksimale mærkeeffekt blev overskredet.

8 TRANSPORT

⚠ ADVARSEL! Brand- og eksplosionsfare. Brand og eksplosion pga. udsivet brændstof og olie samt pga. benzindampe. Dette kan medføre alvorlige kvæstelser.

- Transportér altid generatoren sikkert og lige i en normal driftsposition og med en tom tank, hvis det er muligt.

1. Løft eller bær generatoren i rammerørene (18/1).
2. Fastgør generatoren til en transport med remme eller wirer (19/1) således, at den ikke kan forskubbe sig.

9 OPBEVARING

⚠ ADVARSEL! Brand- og eksplosionsfare. Benzin og olie er meget brandfarlige. Der er fare for alvorlige kvæstelser ved brand.

- Opbevar ikke maskinen i nærheden af åben ild eller varmekilder.
- Opbevar ikke maskinen i et rum, i hvilket der bruges elektriske værktøjer.
- Lad motoren køle af.
- Opbevar apparatet tørt og utilgængeligt for børn og uvedkommende personer.
- Opbevar startbatteriet frostfrit.
- Oplad startbatteriet af og til.
- Tøm benzintanken og karburatoren.
- Træk tændrørstikket ud.

Aftapning af benzin (20)

Tankede apparater kan afgive benzindampe til luften under opbevaringen. På grund af fordampning kan benzinrester i karburatoren medføre sammenklæbning af komponenter og dermed forårsage forstyrrelser.

1. Åbn aftapningsskruen (20/1) på karburatoren og aftap benzinen i en egnet beholder til brændstof.

Tildækning af generatoren (21)

1. Placer generatoren på en ren og tør plads, der er beskyttet mod fugt.
2. Tildæk generatoren med egnede midler, så der ind ikke kan komme snavs og støv i apparatet.

10 BORTSKAFFELSE



- Benzin og motorolie må ikke smides ud med det almindelige husholdningsaffald eller i kloakken, men skal bortskaffes særskilt!
- Før maskinen bortskaffes, skal brændstofftanken og motoroliebeholderen tømmes!
- Emballage, udstyr og tilbehør er fremstillet af genanvendelige materialer og skal bortskaffes på behørig vis.

11 KUNDESERVICE/SERVICE

Henvend dig til nærmeste AL-KO serviceværksted ved spørgsmål til garanti, reparation eller reservedele. Disse oplysninger findes på internettet på adressen:

www.al-ko.com/service-contacts

12 GARANTI

Inden for den lovbestemte reklamationsperiode reparerer eller udskifter vi efter eget skøn eventuelle materiale- eller fabrikationsfejl på apparatet. Reklamationsperioden bestemmes af loven i det land, hvor apparatet er købt.

Vores garanti gælder kun, hvis:

- brugsanvisningen overholdes
- apparatet behandles korrekt
- der bruges originale reservedele

Garantien bortfalder ved:

- egenhændige forsøg på reparation
- egenhændige tekniske ændringer
- ikke-tilsigtet brug

Følgende er ikke omfattet af garantien:

- Lakskeer, der skyldes normal slitage
- Sliddele, der er markeret med feltet

xxxxxx (x) på reservedelslisten

Garantiperioden begynder med den første slutforbrugers køb af apparatet. Datoen på kvitteringen er gældende. Kontakt forhandleren, hvor apparatet er købt, eller den nærmeste autoriserede kundeservice. Medbring denne erklæring og den originale kvittering. Denne erklæring berører ikke køberens lovbestemte rettigheder over for sælger på grund af mangler.

ÖVERSÄTTNING AV ORIGINALBRUKSANVISNING

Innehållsförteckning

1	Om denna bruksanvisning	84
1.1	Symbol på titelsida.....	84
1.2	Teckenförklaring och signalord.....	84
2	Produktbeskrivning.....	85
2.1	Avsedd användning	85
2.2	Förturbar felanvändning	85
2.3	Resterande risker	85
2.4	Säkerhets- och skyddsanordningar ...	85
2.5	Symboler på maskinen	85
2.6	Produktöversikt (01).....	86
3	Säkerhetsanvisningar.....	86
4	Start.....	87
4.1	Jordning av utrustningen (02).....	87
4.2	Fylla på drivmedel.....	87
4.2.1	Säkerhet vid påfyllning av bensin och olja	87
4.2.2	Drivmedel	88
4.2.3	Fylla på bensin (04).....	88
4.2.4	Fylla på motorolja (05).....	88
4.3	Ansluta startbatteri, endast för AL-KO 6500-C (06).....	88
5	Användning	88
5.1	Starta motor (07 - 12)	88
5.2	Ansluta maskiner (13).....	89
5.3	Koppla bort maskiner (14)	89
5.4	Stänga av motor (15 - 17).....	89
5.5	Ansluta bilbatteri 12 V för laddning	89
6	Underhåll och skötsel.....	89
6.1	Underhållsintervall	89
7	Störningsåtgärder.....	90
8	Transport.....	90
9	Förvaring.....	90
10	Återvinning.....	90
11	Kundtjänst/service.....	90
12	Garanti	90

1 OM DENNA BRUKSANVISNING

- Den tyska versionen utgör bruksanvisningen i original. Alla andra språkversioner är översättningar av bruksanvisningen i original.
- Förvara alltid bruksanvisningen så att du alltid kan slå upp i den när du behöver information om maskinen/redskapet.
- Lämna endast vidare maskinen/redskapet till andra personer tillsammans med denna bruksanvisning.
- Läs och beakta säkerhets- och varningsanvisningar i denna bruksanvisning.

1.1 Symbol på titelsida

Symbol	Betydelse
	Det är viktigt att läsa igenom denna bruksanvisning noggrant före drifttagningen. Detta är en förutsättning för en säker hantering utan problem.
	Bruksanvisning
	Använd inte bensinredskap i närheten av öppen eld eller värmekällor.

1.2 Teckenförklaring och signalord

⚠ FARA! Anger en omedelbart farlig situation, som om den inte undviks, kan leda till dödsfall eller svåra personskador.

⚠ VARNING! Anger en potentiellt farlig situation, som om den inte undviks, kan leda till dödsfall eller svåra personskador.

⚠ OBSERVERA! Anger en potentiellt farlig situation, som om den inte undviks, kan leda till mindre eller medelsvåra personskador.

OBS! Anger en situation, som om den inte undviks, kan leda till materiella skador.

i ANMÄRKNING Speciella anvisningar för bättre förståelse och handhavande.

2 PRODUKTBESKRIVNING

Dokumentationen beskriver olika modeller. Identifiera din modell med hjälp av produktbilderna och beskrivningen av de olika alternativen.

2.1 Avsedd användning

Denna maskin är endast avsedd för anslutning till separata elektriska maskiner inom privat bruk. Anslutningskablabarnas längd skall hållas så kort som möjligt. Inga maskiner får vara anslutna till generatorm när den startas.

Denna maskin är endast avsedd för användning på privat område. Varje annan användning samt otillåtna om- och tillbyggnader betraktas som stridande mot ändamålet och har till följd att garantin upphävs, överensstämelsen går förlorad och varje ansvar för skador på användaren eller tredje part avvisas av tillverkaren.

Rådfråga behörig elektriker innan stationära system som uppvärmning, husbilar eller husvagnar ansluts.

Generatorm drivs med blyfri bensin.

2.2 Förutsebar felanvändning

Maskinen är inte avsedd för kommersiell, hantverksmässig eller industriell användning. Vi ansvarar inte för skador och garantianspråk om maskinen används för kommersiell, hantverksmässig eller industriell verksamhet eller på byggnadsplatser eller likvärdiga platser.

Generatorm är inte lämplig för strömförsörjning av byggnader.

2.3 Resterande risker

Även vid korrekt användning av maskinen finns det alltid kvarvarande risker som inte helt kan elimineras. Beroende på hur maskinen används kan man av dess typ och konstruktion förutse följande risker:

- Risk för elstötar:
 - Inte korrekt ansluten potentialutjämning
 - Inte ansluten extern jordfelsbrytare (RCD)
 - Isoleringssfel i anslutna elektriska maskiner
 - Överskriden maximal kabellängd
- Delar av generatorm blir mycket heta under drift av och kan vara heta efter att generatorm har stängts av.
- Avgasljuddämparen avger heta avgaser.



2.4 Säkerhets- och skyddsanordningar

⚠ VARNING! Risk för personskador. Defekta eller funktionslösa säkerhets- och skyddsanordningar kan medföra allvarliga personskador.

- Reparera defekta säkerhets- och skyddsanordningar omedelbart.
- Sätt aldrig säkerhets- och skyddsanordningar ur funktion!.

2.5 Symboler på maskinen

Symbol	Innebörd
	Var särskilt försiktig vid hantering!
	Läs bruksanvisningen före användning!
	Fara för förgiftning pga avgaser!
	Använd aldrig maskinen i slutna rum eller dåligt ventilerade arbetsområden (t.ex. garage).
	Risk för elstötar och kortslutning.
	Brandrisk! Var särskilt försiktig vid hantering av bensin och olja!
	Låt maskinen svalna före påfyllning av bensin eller olja!
	Använd hörselskydd!
	Anslut aldrig generatorm till husets elnät!

Symbol	Innebörd
	Dra ut alla kontakter för alla maskiner när arbeten på generatoren utförs.
	Jordanslutning

2.6 Produktöversikt (01)

Nr.	Komponent
1	Bensintank
2	Tanklock
3	Tankmätare
4	Bränsleventil
5	Luftrenare
6	Starthandtag
7	Oljepåfyllningsplugg
8	Hjul ¹⁾
9	Startbatteri ²⁾
10	Fotplatta ¹⁾
11	Handtag ¹⁾
12	Manöverpanel
13	Avgasljuddämpare
14	Cylinderhuvud
15	Förgasare
16	Tändstift
17	Strypventil
18	Jordanslutning
19	Motorbrytare
20	DC-uttag 12 V
21	Uttagsmätare
22	AC-uttag
23	AC-uttag 230 V

1) Tillval

2) endast för AL-KO 6500-C

3 SÄKERHETSANVISNINGAR

- Risk för elstötar! Använd inte maskinen i regn, i våta eller hög luftfuktighet.
- Använd endast maskinen i tekniskt felfritt skick! Kontrollera att maskinen är oskadad och inga elledningar är oskyddade före varje idrifttagning.
- Förvara aldrig maskinen med bensen i tanken i ett utrymme där bensenångorna kan komma i kontakt med öppen eld, heta ytor eller gnistor.
- Håll området runt motor, avgasrör, batteribox och bensintank rena från smuts, bensen och olja.
- Förvara inga brännbara eller lättantändliga föremål eller material i närheten av avgasröret.
- Använd aldrig maskinen i slutna rum eller dåligt ventilerade arbetsområden (t.ex. garage). Använd aldrig maskinen under jord. Avgaserna innehåller giftig kolmonoxid samt andra skadliga ämnen.
- Anslut aldrig generatoren till husets elnät!
- Generatoren måste vara säkert jordad.
- Håll tredje man på avstånd från riskzonen!
- Användaren är ansvarig för olyckor som drabbar andra personer och deras egendom.
- Barn och andra personer som inte är förtrogna med bruksanvisningen får inte använda maskinen.
- Säkerställ att inga barn i närheten av maskinen eller uppehåller sig vid maskinen och inte leker med maskinen under pågående drift.
- Beakta bestämmelser för användarens ålder.
- Använd inte maskinen vid påverkan av alkohol, droger eller medicin.
- Använd lämpliga skyddskläder:
 - Långbyxa
 - Fasta och halksäkra skor
 - Hörselskydd
- Se till att hålla balansen och stabiliteten i sluttningar och ojämna underlag.
- Använd endast maskinen i dagsljus eller vid god konstgjord belysning.
- Beakta nationella bestämmelser för driftstider.
- Lämna aldrig maskinen utan uppsikt när den är driftsklar.

- Använd aldrig maskinen och anslutna maskiner med skadade skyddsanordningar. Kontrollera maskinen vad gäller skador före varje användning och byt skadade delar för användning.
- Undersök maskinen vad gäller skador och låt reparera skadade delar innan maskinen startas igen.
- Stäng av motorn, vänta tills maskinen står stilla och dra ur tändstiftskontakten i följande fall:
 - när maskinen lämnas utan uppsikt
 - vid förekommande störning
 - vid störningar och onormala vibrationer i maskinen
 - före transport
- Anslut tändstiftskontakten och starta motorn:
 - när störningen har åtgärdats (se Störningsåtgärder) och maskinen har kontrollerats
 - efter rengöring av maskinen
- Ät och drick inte under påfyllning av bensin eller motorolja.
- Andas inte in bensinångor.
- Lyft och dra aldrig maskinen med aktiv motor.
- Kontrollera alla manöverdon, säkerhetsanordningar, muttrar, skruvar och bultar i maskinen, om de är kompletta, sitter stadig och är oskadade.
- Använda aldrig naken ledning för anslutning av eldrivna maskiner, använd alltid lämpliga kablar och kontakter.
- Beakta maxlängden för kabel vid användning av förlängningskabel eller mobilt strömfördelarskåp:
 - för \varnothing 1,5 mm² max. 60 m
 - för \varnothing 2,5 mm² max. 100 m

4 START

4.1 Jordning av utrustningen (02)

FARA! Elstötår!

- Anslut aldrig naken ledning till jord.
- Se till att jorda elgeneratorn ordentligt.

 **ANMÄRKNING** För jordning krävs en jordad ledning med minst 2,5 mm² i diameter.

Ansluta jordledning (02)

1. För in ena änden av jordledningen under muttern på jordningsklämman (02/1).

2. Fixera jordledningen genom att dra åt muttern.
3. Anslut den andra änden av jordledningen till en jordningsspik (t.ex. en metallstav).
4. Stick ned jordningsspiken i marken.

4.2 Fylla på drivmedel

4.2.1 Säkerhet vid påfyllning av bensin och olja

 **FARA!** Livsfara av förgiftning. Avgaserna från motorn innehåller kolmonoxid som kan döda en människa inom få minuter.

- Kör aldrig med motorn i stängda utrymmen utan endast utomhus.
 - Andas aldrig in motoravgaser.
 - Stäng genast av motorn den om du känner av yrsel eller plötslig matthet under användningen. Uppsök omgående läkare.
-
- Förvara endast bensin och olja i därför avsedda behållare.
 - Bensin och motorolja får endast fyllas på eller tömmas när motorn är kall och står utomhus.
 - Fyll aldrig på bensin eller motorolja med aktiv motor.
 - Överfyll inte tanken, bensin kan expandera.
 - Rökning förbjuden under tankningen.
 - Öppna inte tanklocket när motorn är aktiv eller varm.
 - Byt ut skadad tank eller skadat tanklock.
 - Stäng alltid tanklocket ordentligt.
 - Om bensin har runnit ut:
 - Starta inte motorn.
 - Undvik tändningsförsök.
 - Rengör maskinen noga.
 - Låt motorn svalna innan tanken fylls igen och undvik att spillas bensin.
 - Spilld bensin kan leda till skador på plastdelar. Torka omedelbart av bensin. Garantin omfattar inga skador på plastdelar, som förorsakats av bensin.
 - Om motorolja har runnit ut:
 - Starta inte motorn.
 - Samla upp utspilld motorolja med lämpligt bindemedel eller torka upp med trasa och återvinn på rätt sätt.
 - Rengör maskinen noga.

f ANMÄRKNING Avfallshantera förbrukad motorolja på miljövänligt sätt! Vi rekommenderar att lämna förbrukad olja i stängd behållare till miljöcentral eller kundtjänst. Förbrukad olja får inte:

- slängas i soporna
- hällas ut i avloppssystem eller brunnar
- hällas ut på marken

4.2.2 Drivmedel

Fyll på motorolja och tanka maskinen innan användning.

	Bensin	Motorolja
Typer	Normal / blyfri bensin	Se bild (03)
Kapacitet	Se Tekniska data.	Se Tekniska data.

4.2.3 Fylla på bensin (04)

⚠ FARA! Explosions- eller brandfara. Utträngande bensin-/luftblandning kan skapa en explosionsfarlig atmosfär. Vid felaktig hantering av bränsle kan snabbantändning, explosion och brand leda till svåra personskador och t.o.m. dödsfall.

- Rök inte under hantering av bensin.
- Hantera bensinen enbart ute i det fria och aldrig i stängda utrymmen.

1. Skruva av tanklocket och förvara det på ett rent ställe.
2. Fyll på bensin med en tratt.
3. Stäng tankens påfyllningsöppning och rengör.

4.2.4 Fylla på motorolja (05)

1. Skruva ur oljepåfyllningspluggen och förvara på ren plats.
2. Fyll på olja med en tratt.
3. Stäng oljepåfyllningsöppningen och rengör.

4.3 Ansluta startbatteri, endast för AL-KO 6500-C (06)

OBS! Förstört startbatteri. En kortslutning mellan plus- och minuspol kan förstöra startbatteriet.

- Undvik kortslutning i båda poler.
1. Anslut röd batterikabel till plus-polen (+) på startbatteriet och säkra med skruv och mutter.

2. Anslut grön batterikabel till minus-polen (-) på startbatteriet och säkra med skruv och mutter.
3. Skjut gummihylsorna över batteripolerna när kablarna är anslutna.

5 ANVÄNDNING

5.1 Starta motor (07 - 12)

⚠ FARA! Livsfara av förgiftning. Avgaserna från motorn innehåller kolmonoxid som kan döda en människa inom få minuter.

- Starta och använd motorn endast utomhus.
- Kör aldrig motorn i slutna rum, inte heller med öppna dörrar och fönster.
- Andas aldrig in motoravgaser.
- Stäng genast av motorn den om du känner av yrsel eller plötslig matthet under användningen. Uppsök omgående läkare.

⚠ OBSERVERA! Risk för personskador! Risk för kast: Startlinan kan flyga tillbaka snabbare till motorn än vad som startlinan kan släppas.

- Räkna med ett plötsligt knyck när du har dragit i startlinan.

Det bör vara 10 sekunder mellan varje startförsök för att förhindra att startbatteriet laddas ur för snabbt.

1. Öppna bensinkranen (07) och låt bensinen rinna in i förgasaren.
2. Använda chock (08):

- Stäng chokespaken vid kallstart.
- Ställ chokespaken i halvläge vid drift-svarv maskin.

Anmärkning: Öppna chockspaken helt om maskinen inte startar vid andra startförsöket.

3. Använda linstart:

- Ställ tändningsbrytaren på ON (09).
 - Dra ut startlinan snabbt och låt den sedan långsamt rulla tillbaka (10).
- Anmärkning:** Läs anvisningarna för chocken om maskinen inte startar vid andra startförsöket.

4. Elektrisk start, endast för AL-KO 6500-C (11):

- Sätt in nyckeln i tändningslåset.
- Vrid tändningsnyckeln helt åt höger i tändningslåset till START.

- Släpp tändningsnyckeln när motorn har startat (nyckeln återgår till ON).
5. Skjut tillbaka CHOKE-spaken ungefär 30 sekunder efter att motorn har startat (12).

5.2 Ansluta maskiner (13)

Effektförbrukningen för alla anslutna elektriska maskiner får inte överstiga maximal märkeffekt för generatormotorn.

1. Anslut maskinerna till generatormotorns eluttag. Anslut först en maskin och starta, anslut sedan nästa maskin och starta om flera maskiner skall anslutas.

5.3 Koppla bort maskiner (14)

1. Dra ut kontakterna för maskinerna ur generatormotorns eluttag.

5.4 Stänga av motor (15 - 17)

Stäng inte av motorn förrän generatormotorn har gått i 30 sekunder utan belastning (dvs. utan anslutna maskiner).

1. Ställ tändningsbrytaren på OFF (15).
2. Endast för AL-KO 6500-C: Vrid tändningsnyckeln helt åt vänster i tändningslåset till OFF (16).
3. Stäng bensinkranen (17).

⚠ OBSERVERA! Risk för brännskador. Delar av generatormotorn blir mycket heta under drift av och kan vara heta efter att generatormotorn har stängts av.

- Låt maskinen svalna före transport eller ny användning.

5.5 Ansluta bilbatteri 12 V för laddning

⚠ VARNING! Risk för brand och explosion vid laddning. Ett felaktigt anslutet bilbatteri kan explodera och medföra allvarliga personskador.

- Förväxla inte laddningskablar vid anslutning till bilbatteriet.
- Följ tillverkarens instruktioner för laddning av bilbatteri.

1. Starta motorn.
2. Anslut batteriladdningskabeln till DC-uttaget 12 V.
3. Anslut röd laddningskabel till plus-polen (+) på bilbatteriet.
4. Anslut svart laddningskabel till minus-polen (-) på bilbatteriet.
5. Ställ ESC-brytaren på OFF för att starta laddningen.

6 UNDERHÅLL OCH SKÖTSEL

⚠ OBSERVERA! Risk för personskador. En aktiv motor kan medföra personskador och elstötar.

- Stäng av motorn och dra ut tändstiftskontakten innan alla underhålls- och skötselarbeten påbörjas.
- Motorn kan fortsätta att gå. Stäng av motorn och säkerställ att motorn står stilla!
- Rengör maskinen efter varje användning.
- Spruta inte vatten på maskinen. Inträngande vatten kan medföra störningar (tändning, för-gasare, elkompnenter).
- Byt alltid defekt ljuddämpare.

6.1 Underhållsintervall

Före varje användning

- Kontrollera motoroljenivå
- Kontrollera luftfiltret
- Kontrollera skador visuellt

Efter 20 driftstimmar eller 1 månad efter idrifttagning

- Byt olja

Efter vardera 50 driftstimmar eller var 3:e månad

- Rengör luftfiltret ²⁾

Efter vardera 100 driftstimmar eller var 6:e månad

- Byt olja
- Rengör avlagringsbehållaren på bensinkranen
- Rengör tändstiftet

Efter vardera 300 driftstimmar eller en gång om året

- Byt tändstift
- Ställ in ventilspelet ¹⁾

Dessutom efter vardera 300 driftstimmar

- Rengör cylinderhuvudet ¹⁾

Dessutom efter vardera 2 år

- Spola bensintank och bränslefilter ¹⁾
- Byt bensinslang ¹⁾

1) Detta underhållarbete får endast utföras av serviceverkstad eller behörig verkstad.

2) Underhåll måste genomföras tidigare och oftare om generatormotorn används i våt eller mycket smutsig omgivning.

7 STÖRNINGSÅTGÄRDER

OBSERVERA! Risk för personskador.

Vassa maskindelar och delar i rörelse kan orsaka personskador.

- Bär alltid skyddshandskar under underhåll, skötsel och rengöring!

f **ANMÄRKNING** Vänd dig till vår kundtjänst vid fel som inte finns med i den här tabellen eller vid fel som du inte själv kan åtgärda.

Störning	Åtgärd
Motorn startar inte.	Fyll på bensin.
	Använd choken.
	Ställ tändningsbrytaren på ON.
	Kontrollera tändstiften, byt vid behov.
	Rengör luftfiltret.
	Ladda startbatteriet (endast AL-KO 6500-C).
	Koppla bort maskiner.
Motoreffekten avtar.	Rengör luftfiltret.
	Koppla bort vissa maskiner, generatorns maximala märkeffekt är överskriden.

8 TRANSPORT

VARNING! Risk för brand och explosion.

Brand och explosion pga bränsle- och oljeläckage samt bensenångor kan medföra allvarliga personskador.

- Transportera alltid generatoren på säkert sätt och stående i normal driftsposition med tom tank.
1. Lyft resp. bär generatoren i ramrören (18/1).
 2. Säkra generatoren med remmar eller linor (19/1) för transporten för att förhindra att den glider.

9 FÖRVARING

VARNING! Risk för brand och explosion!

Bensin och motorolja är högggradigt lättantändliga. En brand kan leda till allvarliga personskador.

- Lagra inte redskapet framför öppen låga eller värmekällor.
- Lagra inte redskapet i något rum, i vilket elverktyg används.
- Låt motorn svalna.
- Torka av maskinen och förvara oåtkomligt för barn och obehöriga personer.
- Förvara startbatteriet på frostskyddad plats.
- Efterladda startbatteriet då och då.
- Töm bensintank och förgasare.
- Dra ut tändstiftskontakten.

Tömma bensin (20)

Tankade maskiner kan avge bensenångor till luften vid förvaring. Genom avdunstningen kan bensenrester leda till klubbiga ansamlingar på komponenter och därmed till funktionsstörningar.

1. Öppna tappskruven (20/1) på förgasaren och töm bensin i lämplig behållare.

Skydda generator (21)

1. Placera generatoren på ren och torr plats, skyddad mot väta och fukt.
2. Täck över generatoren på lämpligt sätt så att smuts eller damm inte tränger in i maskinen.

10 ÅTERVINNING



- Bensin och motorolja ska inte läggas i soporna eller hällas i avloppet, utan hanteras med särskild återvinning!
- Innan redskapet kasseras måste bränsletanken och motoroljetanken tömmas!
- Förpackning, enhet och tillbehör är tillverkade av återvinningsbara material och ska avfallshanteras på motsvarande sätt.

11 KUNDTJÄNST/SERVICE

För frågor om garanti, reparationer och reservdelar vänder man sig till närmaste AL-KO:s servicecenter. Kontaktinformation finns på internet, på adressen

www.al-ko.com/service-contacts

12 GARANTI

Eventuella material- eller tillverkningsfel på maskinen åtgärdas av oss under den lagstadgade

garantitiden genom reparation eller ersättningsprodukt enligt vår bedömning. Garantitiden bestäms av gällande lag i det land där maskinen köptes.

Vårt garantiåtagande gäller endast om:

- Bruksanvisningen följs
- Korrekt hantering
- Användning av originalreservdelar

Garantin upphör att gälla vid:

- Egenmäktiga reparationsförsök
- Egenmäktiga tekniska förändringar
- Icke avsedd användning

Garantin gäller inte för:

- Lacksador beroende på normalt slitage
- Slitagedelar markerade med ram xxxxxx (x) i reservdelskortet

Garantitiden börjar med första slutkundens köp av produkten. Datum på inköpskvittot gäller. Vänd er med detta garantidokument och kvittot till en återförsäljare eller närmaste auktoriserade kundtjänst. Köparens lagstadgade anspråk gentemot försäljaren berörs inte av denna förklaring.

OVERSETTELSE AV DEN ORIGINALE BRUKSANVISNINGEN



Innhold

1	Om denne bruksanvisningen	92
1.1	Symboler på tittelsiden	92
1.2	Tegnforklaringer og signalord	92
2	Produktbeskrivelse	93
2.1	Tiltenkt bruk	93
2.2	Mulig og påregnelig feil bruk	93
2.3	Restrisikoer	93
2.4	Sikkerhets- og beskyttelsesanordninger	93
2.5	Symboler på apparatet	93
2.6	Produktoversikt (01)	94
3	Sikkerhetsanvisninger	94
4	Igangsetting	95
4.1	Jorde apparatet (02)	95
4.2	Fylle på driftsmidler	95
4.2.1	Sikkerhet under påfylling av bensin og olje	95
4.2.2	Driftsmidler	96
4.2.3	Fylle på bensin (04)	96
4.2.4	Fylle på motorolje (05)	96
4.3	Koble til starterbatteriet, bare på AL-KO 6500-C (06)	96
5	Betjening	96
5.1	Starte motoren (07 - 12)	96
5.2	Koble til apparater (13)	97
5.3	Koble fra apparater (14)	97
5.4	Slå av motoren (15 - 17)	97
5.5	Koble til bilbatteri 12 V til lading	97
6	Vedlikehold og pleie	97
6.1	Vedlikeholdsintervaller	97
7	Feilsøking	98
8	Transport	98
9	Oppbevaring	98
10	Avfallshåndtering	98
11	Kundeservice/service	98
12	Garanti	99

1 OM DENNE BRUKSANVISNINGEN

- Den tyske versjonen er den originale bruksanvisningen. Alle andre språkutgaver er oversettelse av den originale bruksanvisningen.
- Oppbevar bruksanvisningen alltid slik at du kan slå opp i den når du trenger informasjon om maskinen.
- Gi maskinen bare videre til andre personer sammen med denne bruksanvisningen.
- Les og følg sikkerhets- og varselhenvisingene i denne bruksanvisningen.

1.1 Symboler på tittelsiden

Symbol	Betydning
	Les grundig gjennom bruksanvisningen før oppstart. Dette er forutsetningen for sikkert arbeid og feilfri håndtering.
	Bruksanvisning
	Ikke bruk det bensindrevne apparatet i nærheten av åpen ild eller varmekilder.

1.2 Tegnforklaringer og signalord

FARE! Viser til en umiddelbart farlig situasjon som fører til død eller alvorlige personskader hvis den ikke unngås.

ADVARSEL! Viser til en potensielt farlig situasjon som kan føre til død eller alvorlige personskader hvis den ikke unngås.

FORSIKTIG! Viser til en potensielt farlig situasjon som kan føre til mindre eller moderate personskader hvis den ikke unngås.

ADVARSEL! Viser til en potensielt farlig situasjon som kan føre til materielle skader hvis den ikke unngås.

MERK Spesiell informasjon for bedre forståelse og håndtering.

2 PRODUKTBEKRIVELSE

Denne dokumentasjonen beskriver flere apparatmodeller. Finn din modell ved hjelp av produktbildene og beskrivelsen av de forskjellige alternativene.

2.1 Tiltentkt bruk

Dette apparatet er beregnet for tilkobling av enkelte elektriske apparater til privat bruk. Tilkoblingsledningene skal være så korte som mulig. Når du starter aggregatet, skal ingen apparatet være tilkoblet.

Dette apparatet er utelukkende beregnet for bruk på privat område. Enhver annen anvendelse, så vel som ikke godkjent om- og påbygging, anses som upassende og har til følge at garantien blir ugyldig, at samsvaret går tapt, samt at produsenten fraskriver seg ethvert ansvar for skader som påføres brukeren eller tredjepart.

Før ønsket tilkobling til stasjonære anlegg som varmeapparat, bobiler eller campingvogner må bruken først avklares med elektriker.

Aggregatet drives med blyfri bensin.

2.2 Mulig og påregnelig feil bruk

Apparatet er ikke beregnet for kommersiell, håndverksmessig eller industriell bruk. Vi garanterer ikke for apparatet hvis det brukes til kommersielle, håndverksmessige eller industrielle formål eller på byggeplasser samt i tilsvarende innretninger.

Aggregatet er ikke ment til strømforsyning av bygninger.

2.3 Restrisikoer

Også ved forskriftsmessig bruk av maskinen finnes det en viss restfare som ikke kan utelukkes. Som følge av maskinens type og konstruksjon kan følgende potensielle farer avledes alt etter bruk:

- Fare for elektrisk støt i følgende tilfeller:
 - beskyttende potensialutjevning som ikke er opprettet riktig
 - eksterne jordfeilbrytere (RCD) ikke tilkoblet
 - isolasjonsfeil på tilkoblede elektriske apparater
 - overskridelse av maksimal kabellengde
- Deler av aggregatet blir svært varme og kan være varme også etter at aggregatet er slått av.
- Varme avgasser strømmer ut av avgasslydemperen.



2.4 Sikkerhets- og beskyttelsesanordninger

⚠ ADVARSEL! Fare for personskader. Defekte sikkerhets- og beskyttelsesanordninger som er satt ut av kraft kan forårsake alvorlige skader.

- Sørg for å få reparert defekte sikkerhets- og beskyttelsesanordninger.
- Aldri sett sikkerhets- og beskyttelsesanordninger ut av funksjon.

2.5 Symboler på apparatet

Symbol	Betydning
	Vær spesielt forsiktig ved håndtering!
	Les bruksanvisningen før driften settes i gang!
	Forgiftningsfare pga. avgasser!
	Apparatet skal ikke brukes i lukkede rom eller dårlig luftede arbeidsområder (f.eks. garasje).
	Det er fare for strømstøt og kortslutning.
	Brannfare! Vær spesielt forsiktig ved håndtering av drivstoff og olje!
	Før du fyller på drivstoff eller olje, må maskinen avkjøles helt!
	Bruk hørselsvern!
	Koble ikke aggregatet til husstrømmettet!

Symbol	Betydning
	Koble fra alle apparater før arbeid på aggregatet.
	Jordingstilkobling

2.6 Produktoversikt (01)

Nr.	Komponent
1	Bensintank
2	Bensintanklokk
3	Tankindikator
4	Drivstoffventil
5	Luftfilter
6	Starthåndtak
7	Oljepåfyllingslokk
8	Hjul ¹⁾
9	Starterbatteri ²⁾
10	Stativfot ¹⁾
11	Håndredør ¹⁾
12	Kontrollpanel
13	Avgasslyddemper
14	Sylinderhode
15	Forgasser
16	Tennplugg
17	Strupeventil
18	Jordingstilkobling
19	Motorbryter
20	DC-utgang 12 V
21	Utgangsindikator
22	AC-skillebryter
23	AC-utganger 230 V

1) Tilbehør

2) Bare på AL-KO 6500-C

3 SIKKERHETSANVISNINGER

- Fare for strømstøt! Ikke bruk apparatet brukes ved regn, vått vær eller høy luftfuktighet.
- Bruk bare apparatet i teknisk feilfri tilstand! Kontroller før hver igangsetting om apparatet er uskadd, og at ingen elektriske ledninger ligger åpent.
- Apparatet må aldri oppbevares med bensin i tanken i rom der bensindamp kan komme i kontakt med åpen ild, varmekilder eller gnisster.
- Området rundt motor, eksos, batterikasse og drivstofftank må holdes fritt for smuss, bensin og olje.
- Ha ikke brennbare eller lett antennelige gjenstander eller materialer rundt eksosutløpet.
- Apparatet skal ikke brukes i lukkede rom eller dårlig luftede arbeidsområder (f.eks. garasje). Bruk ikke apparatet i rom under jorden. Avgassene inneholder giftig kullmonoksid samt andre skadestoffer.
- Koble ikke aggregatet til husstrømnettet!
- Aggregatet må være sikkert jordet.
- Hold uvedkommende unna fareområdet!
- Brukeren er ansvarlig for ulykker hvor andre personer eller utstyr er involvert.
- Barn eller andre personer som ikke er kjent med bruksanvisningen, må ikke bruke apparatet.
- Kontroller at barn ikke oppholder seg i nærheten av apparatet eller på apparatet under drift, og at de ikke leker med apparatet.
- Følg lokale forskrifter for operatørens minimumsalder.
- Ikke bruk apparatet hvis du er under påvirkning av alkohol, narkotika eller medisiner.
- Bruk hensiktsmessige verneklær:
 - Langbukser
 - Solid og sklissikkert skotøy
 - Hørselvern
- Sørg alltid for at du står stødig, særlig i bakker og på ujevnt underlag.
- Bruk enheten på kun i dagslys eller i god kunstig belysning.
- Vær oppmerksom på nasjonale forskrifter for driftstider.
- Ikke la en driftsklar maskin være uten oppsyn.
- Maskinen og apparatene som skal kobles til, må ikke drives med skadde verneinnretninger.

ger. Kontroller alltid før bruk at apparatet ikke er skadet, sørg for å få byttet ut skadde deler før ny bruk.

- Se etter skader på apparatet, og få skadde deler reparert før du starter apparatet på nytt.
- Slå av motoren, vent til maskinen står stille og trekk av tennpluggetten i følgende tilfeller:
 - etter at du forlater apparatet
 - etter at det oppstår feil
 - ved feil og uvanlig vibrering på apparatet
 - under transport
- Sett på tennpluggetten, og start motoren:
 - etter feilretting (se feilrettingstabell) og kontroll av apparatet
 - etter rengjøring av apparatet
- Ikke spis eller drikk når du fyller på bensin eller motorolje.
- Ikke pust inn bensindamp.
- Løft eller bær aldri apparatet mens motoren går.
- Sjekk alle betjenings-elementer, sikkerhetsinnretninger, muttere, skruer og bolter på maskinen om de er fullstendige, sitter godt og ikke er skadet.
- Bruk ikke avisolert leder til forbindelse med elektriske apparater – bruk alltid passende kabel og støpsel.
- Når du bruker skjøteledninger eller et mobilt strømfordelingsskap, må du overholde maksimalt tillatt kabellengde:
 - ved Ø 1,5 mm²: maks. 60 m
 - ved Ø 2,5 mm²: maks. 100 m

4 IGANGSETTING

4.1 Jorde apparatet (02)

FARE! Strømtøt!

- Bruk ikke avisolert leder til forbindelse med jord.
- Aggregatet må være sikkert jodet.

 **MERK** Bruk en jordingskabel med minst 2,5 mm² tverrsnitt til jording.

Koble til jordingskabel (02)

1. En ende av jordingskabelen trykkes under mutteren på jordingsklemmen (02/1).
2. Fest jordingskabelen ved å trekke til mutteren.

3. Den andre enden av jordingskabelen festes til en jordingsnagle (f.eks. metallstav).
4. Stikk jordingsnaglen fast ned i bakken.

4.2 Fylle på driftsmidler

4.2.1 Sikkerhet under påfylling av bensin og olje

 **FARE! Livsfare pga. forgiftning.** Avgassene til motoren inneholder kullmonoksid som kan drepe mennesker i løpet av noen få minutter.

- Driv motoren aldri i lukkede rom, men bare utendørs.
- Pust aldri inn motoreksos.
- Slå motoren av hvis du føler deg svimmel, uvel eller svak ved bruk. Oppsøk straks lege.
- Bensin og motorolje skal bare oppbevares i beholdere som er ment for dette.
- Bensin og motorolje må bare fylles på og tappes av med kald motor utendørs.
- Fyll ikke på bensin eller motorolje med motoren i gang.
- Ikke overfyll tanken etter som bensinen kan ekspandere.
- Ikke røyk ved påfylling av tanken.
- Ikke åpne tankklokken mens motoren er i gang eller når den er varm.
- Ødelagt tank eller tankklokk må byttes ut.
- Lukk alltid tankklokken godt igjen.
- Dersom bensin er rent ut:
 - Ikke start motoren.
 - Unngå tenningsforsøk.
 - Rengjør enheten grundig.
 - Før man fyller på bensin igjen må motoren avkjøles og man må unngå søling.
 - Drivstoff som søles ut, kan føre til skader på plastdeler. Tørk av drivstoff umiddelbart. Garantien dekker ikke skader som oppstår på plastdeler som følge av drivstoff.
- Dersom motorolje er rent ut:
 - Ikke start motoren.
 - Sug opp motorolje som er rent ut, med oljebindemiddel eller filler, og kast den deretter miljøriktig.
 - Rengjør enheten grundig.

f MERK Kast brukt motorolje miljøvennlig! Vi anbefaler at gammel olje deponeres i en lukket beholder til et resirkuleringscenter eller til kundeservice. Gammel olje skal ikke:

- kastes i vanlig avfall
- havn i kanaler eller avløp
- tømmes på bakken

4.2.2 Driftsmidler

Før idriftsettelse må du fylle på motorolje og fylle drivstoff på apparatet.

	Bensin	Motorolje
Sorter	Normalbensin/ blyfri	Se figur (03)
Påfyllingsmengde	Se tekniske data.	Se tekniske data.

4.2.3 Fylle på bensin (04)

⚠ FARE! **Eksplisjons- og brannfare.** På grunn av bensin-/luft-blandingen som kommer ut, er det fare for eksplosjonsfarlig atmosfære. Eksplosjoner og brann kan føre til alvorlige personskader og død ved ukyndig håndtering av drivstoff.

- Røyking forbudt ved håndtering av bensin.
- Håndter bensin kun utendørs og aldri i lukkede rom.

1. Skru av tanklokket, lagre det på et rent sted.
2. Fyll på bensin med en trakt.
3. Steng tankfyllingsåpningen og rengjør.

4.2.4 Fylle på motorolje (05)

1. Skru av oljepåfyllingslokket, og lagre lokket på et rent sted.
2. Fyll på olje med en trakt.
3. Steng oljeinnfyllingsåpningen og rengjør.

4.3 Koble til starterbatteriet, bare på AL-KO 6500-C (06)

ADVARSEL! **Ødeleggelse av starterbatteriet.**

En kortslutning mellom pluss- og minuspolen kan ødelegge starterbatteriet.

- Unngå kortslutning av begge polene.

1. Koble den røde batterikabelen til plusspolen (+) på starterbatteriet, og skru den fast med skrue og mutter.
2. Koble den grønne batterikabelen til minuspolen (-) på starterbatteriet, og skru den fast med skrue og mutter.

3. Skyv gummihylsene over batteripolene etter festing.

5 BETJENING

5.1 Starte motoren (07 - 12)

⚠ FARE! **Livsfare pga. forgiftning.** Avgasene til motoren inneholder kullmonoksid som kan drepe mennesker i løpet av noen få minutter.

- Start og driv motoren bare utendørs.
- Bruk aldri motoren i lukkede rom, heller ikke med åpne vinduer og dører.
- Pust aldri inn motoreksos.
- Slå motoren av hvis du føler deg svimmel, uvel eller svak ved bruk. Oppsøk straks lege.

⚠ FORSIKTIG! **Fare for personskader!** Tilbakeslagsfare: Startsnoren kan trekkes raskere tilbake til motoren enn det startsnoren kan slippes løs.

- Vær forberedt på et plutselig rykk når du har trukket startsnoren.

Tidsintervallet mellom startforsøkene skal være 10 sekunder for å forhindre at starterbatteriet utlades for raskt.

1. Skru bensinkranen (07) opp, og la bensinstrømme inn i forgasseren.
2. Betjene choken (08):
 - Steng chokespaken ved kaldstart.
 - Sett chokespaken i halvstilling ved driftsvarmt apparat.

Merk: Om apparatet fremdeles ikke starter ved andre startforsøk, må du åpne chokespaken helt opp.
3. **Betjene snorstarteren:**
 - Sett tenningsbryteren til ON (09).
 - Dra startsnoren raskt ut, og la den deretter ruller sakte tilbake igjen (10).

Merk: Om apparatet fremdeles ikke starter ved andre startforsøk, må du se bruksanvisningen til choken.
4. **Elektrisk start, bare på AL-KO 6500-C (11):**
 - Sett nøkkelen inn i tenningslåsen.
 - Drei tenningsnøkkelen i tenningslåsen helt til høyre til posisjonen START.
 - Når motoren antennes, må du slippe tenningsnøkkelen (spretter tilbake til posisjonen ON).
5. Sett chokespaken tilbake ca. 30 sekunder etter motorstart (12).

5.2 Koble til apparater (13)

Totaleffekten for alle tilkoblede elektriske apparater skal ikke overskride den maksimale nominelle effekten til aggregatet.

1. Koble apparatene inn i stikkontaktene på aggregatet.

Når du kobler til flere apparater, må du først koble til og slå på ett apparat, og deretter koble til å slå på neste apparat.

5.3 Koble fra apparater (14)

1. Koble fra apparater fra stikkontaktene på aggregatet.

5.4 Slå av motoren (15 - 17)

Slå først av motoren etter at aggregatet har kjørt 30 sekunder uten belastning (dvs. uten tilkoblede apparater).

1. Sett tenningsbryteren til OFF (15).
2. Bare på AL-KO 6500-C: Drei tenningsnøkkelen i tenningslåsen helt til høyre til posisjonen OFF (16).
3. Lukk bensinkranen (17).

⚠ FORSIKTIG! Fare for forbrenning. Deler av aggregatet blir svært varme og kan være varme også etter at aggregatet er slått av.

- La apparatet kjøles ned før transport eller ny igangsetting.

5.5 Koble til bilbatteri 12 V til lading

⚠ ADVARSEL! Brann- og eksplosjonsfare under opplading. Et bilbatteri som er koblet til på feil måte, kan eksplodere og føre til alvorlige personskader.

- Ikke forveksle ladekablene når du kobler til bilbatteriet.
- Ta hensyn til spesifikasjonene fra produsenten når du lader bilbatteriet.

1. Start motoren.
2. Koble batteriladekabelen til DC-utgang 12 V.
3. Koble den røde ladekabelen til plusspolen (+) på bilbatteriet.
4. Koble den svarte ladekabelen til minuspolen (-) på bilbatteriet.
5. Sett ESC-bryteren til OFF for å starte ladingen.

6 VEDLIKEHOLD OG PLEIE

⚠ FORSIKTIG! Fare for personskader. En kjørende motor kan føre til personskader og elektrisk støt.

- Slå av motoren og trekk tennpluggetten før alt vedlikeholds- og pleiearbeid.
- Motoren kan fortsette å gå. Slå av motoren og forsikre deg om at den står stille!
- Rengjør maskinen etter hver bruk.
- Ikke spyl maskinen med vann. Vann som trenger inn i maskinen, kan føre til feil (tenning, forgasser, elektriske komponenter).
- Skift alltid ut defekt lydemper.

6.1 Vedlikeholdsintervaller

Før hver bruk

- Kontroller motoroljenivå
- Kontroller luftfilteret
- Visuell kontroll for skader

Etter 20 driftstimer eller 1 måned etter igangsetting

- Skifte olje

Hver 50. driftstime eller hver 3. måned

- Rengjør luftfilter ²⁾

Hver 100. driftstime eller hver 6. måned

- Skifte olje
- Rengjør bunnfallsbeholderen ved bensinkranen
- Rengjør tennpluggen

Hver 300. driftstime eller en gang årlig

- Forny tennpluggen
- Still inn ventiltomgangen ¹⁾

I tillegg hver 300. driftstime

- Rengjør sylinderrhode ¹⁾

I tillegg hvert 2. år

- Spyl drivstofftanken og drivstoffilteret ¹⁾
- Forny bensinslangen ¹⁾

1) Dette vedlikeholdsarbeidet må bare utføres av servicesteder og autoriserte fagbedrifter.

2) Hvis du bruker aggregatet i våte eller svært tilsmussede omgivelser, må vedlikeholdsarbeidet utføres tidligere og oftere.

7 FEILSØKING

⚠ FORSIKTIG! Fare for personskader. Apparatdeler med skarpe kanter og bevegelige apparatdeler kan føre til skader.

- Bruk alltid vernehansker ved vedlikeholds-, stelle- og rengjøringsarbeider!

f MERK Ved feil som ikke er oppført i denne tabellen, eller som du ikke selv kan utbedre, henvend deg til vår kundeservice.

Feil	Utbedring
Motoren starter ikke.	Fyll på bensin.
	Koble inn choken.
	Sett tenningsbryter til ON.
	Tennpluggen kontrolleres og byttes eventuelt ut.
Motorytelsen synker.	Gjør rent luftfilter.
	Lad opp starterbatteriet (bare på AL-KO 6500-C).
	Koble fra apparater.
	Gjør rent luftfilter.
	Koble fra noen apparater fordi aggregatets maksimale nominelle effekt er overskredet.

8 TRANSPORT

⚠ ADVARSEL! Brann- og eksplosjonsfare. Brann og eksplosjon kan føre til alvorlige personskader som følge av lekkasje av drivstoff og olje og på grunn av bensindamp.

- Transporter alltid aggregatet sikkert og rett i normal driftsposisjon samt med så tom tank som mulig.
1. Løft eller bær aggregatet etter rammerørene (18/1).
 2. Sikre aggregatet med reimer eller tau (19/1) til transporten slik at det ikke kan skli.

9 OPPBEVARING

⚠ ADVARSEL! Brann- og eksplosjonsfare. Bensin og olje er svært lettantennelig. En brann kan føre til alvorlige skader.

- Lagre ikke apparatet i nærheten av åpne flammer eller varmekilder.
- Lagre ikke apparatet i et rom hvor det brukes elektroverktøy.
- La motoren kjøles ned.
- Oppbevar maskinen tørt og utilgjengelig for barn og uvedkommende.
- Lagre starterbatteriet frostfritt.
- Lad opp starterbatteriet ved jevne mellomrom.
- Tøm bensintanken og forgasseren.
- Trekk tennpluggetten.

Tappe ut bensin (20)

Apparater med påfylt tank kan avgis bensindamper til luften under lagring. På grunn av fordunsting kan bensinrester i forgasseren føre til fastklebing av komponenter og dermed til feil.

1. Åpne tappeskruen (20/1) på forgasseren, og tapp av bensin til en egnet drivstoffbeholder.

Dekke til aggregatet (21)

1. Sett aggregatet på et rent, tørt sted beskyttet mot væte og fuktighet.
2. Dekk over aggregatet med egnede midler slik at det beskyttes mot smuss- og støvavleiring.

10 AVFALLSHÅNDTERING



- Bensin og motorolje hører ikke til i husholdningsavfallet eller avløpet, men skal tilføres atskilt for avfallshåndtering eller deponering!
- Før avfallsbehandling av apparatet må drivstofftanken og motoroljebeholderen tømmes!
- Emballasje, maskin og tilbehør er laget av gjenvinnbare materialer og skal deponeres tilsvarende.

11 KUNDESERVICE/SERVICE

Ved spørsmål om garanti, reparasjon eller reservedeler henvend deg til det nærmeste AL-KO-serviceverkstedet. Dette finner du på Internett på følgende adresse:

www.al-ko.com/service-contacts

12 GARANTI

Vi utbedrer eventuelle material- eller produksjonsfeil på apparatet innenfor den lovmessige foreldelsesfristen for melding av mangler eller feil, etter vårt valg ved å reparere eller levere reservedeler. Foreldelsesfristen bestemmes ut fra gjeldende lovgivning i landet hvor apparatet ble kjøpt.

Vår garanti gjelder kun ved:

- overholdelse av bruksanvisningen
- sakkyndig behandling
- bruk av originale reservedeler

Garantien gjelder ikke ved:

- egenutførte reparasjonsforsøk
- egenutførte tekniske endringer
- ikke tiltenkt bruk







Følgende omfattes ikke av garantien:

- lakkskader som skyldes normal slitasje
- slitasjedeler som på reservedelskortet er merket med rammen xxxxxx (x)

Garantitiden begynner med den første sluttbrukeren sitt kjøp. Datoen regnes fra datoen på kjøpekvitningen. Ved et garantikrav må du henvende deg med denne garantierklæringen og kvitteringen til din forhandler eller til nærmeste autoriserte kundeservice. De lovbestemte mangelfordringene fra kjøper overfor selger forblir uberørt gjennom denne erklæringen.

KÄÄNNÖS ALKUPERÄISESTÄ KÄYTTÖOHJEESTA

Sisällysluettelo

1	Tietoa käyttöohjeesta.....	100	12	Takuu ja tuotevastuu	107
1.1	Kansilehden symbolit.....	100	1	TIETOA KÄYTTÖOHJEESTA	
1.2	Merkkien selitykset ja huomiosanat ...	100	■	Saksankielinen versio on alkuperäinen käyttöohje. Kaikki muut kieliversiot ovat alkuperäisen käyttöohjeen käännöksiä.	
2	Tuotekuvaus.....	101	■	Säilytä käyttöohje aina siten, että voit tarvittaessa tarkistaa siitä tarvitsemasi laitetta koskevat tiedot.	
2.1	Käyttötarkoitus	101	■	Luovuta käyttöohje aina laitteen mukana.	
2.2	Mahdollinen ennakoitavissa oleva väärä käyttö	101	■	Lue käyttöohjeeseen sisältyvät turvallisuusohjeet ja varoitukset ja noudata niitä.	
2.3	Jäännösriski.....	101	1.1	Kansilehden symbolit	
2.4	Turva- ja suojalaitteet	101	Symboli	Merkitys	
2.5	Laitteessa käytettävät merkinnät	101		Lue tämä käyttöohje ehdottomasti huolellisesti läpi ennen käyttöönottoa. Käyttöohjeen lukeminen on laitteen turvallisen ja häiriöttömän käytön edellytys.	
2.6	Tuotteen kuva (01).....	102		Käyttöohje	
3	Turvallisuusohjeet	102		Älä käytä bensiinillä toimivaa laitetta avotulen tai lämmönlähteiden läheisyydessä.	
4	Käyttöönotto	103	1.2	Merkkien selitykset ja huomiosanat	
4.1	Laitteen maadoittaminen (02).....	103		VAARA! Tarkoittaa välittömän vaaran aiheuttavaa tilannetta, joka aiheuttaa kuoleman tai vakavan loukkaantumisen, jos sitä ei vältetä.	
4.2	Käytönesteen täyttäminen	103		VAROITUS! Tarkoittaa mahdollisesti vaarallista tilannetta, joka voi aiheuttaa kuoleman tai vakavan loukkaantumisen, jos sitä ei vältetä.	
4.2.1	Turvallisuus bensiiniä ja öljyä täytettäessä	103		VARO! Tarkoittaa mahdollisesti vaarallista tilannetta, joka voi aiheuttaa lievän tai keskivaikean loukkaantumisen, jos sitä ei vältetä.	
4.2.2	Käyttöaineet	104	HUOMAUTUS! Tarkoittaa tilannetta, joka voi aiheuttaa aineellisia vahinkoja, jos sitä ei vältetä.		
4.2.3	Bensiinin lisääminen (04)	104		HUOMAUTUS Lisätietoja laitteesta ja sen käytöstä.	
4.2.4	Moottoriöljyn lisääminen (05)	104			
4.3	Käynnistysakun kytkeminen, vain ALKO 6500-C (06)	104			
5	Käyttö	104			
5.1	Moottorin käynnistäminen (07 - 12) ...	104			
5.2	Laitteiden liittäminen (13).....	105			
5.3	Laitteiden irrottaminen (14).....	105			
5.4	Moottorin sammuttaminen (15 - 17)...	105			
5.5	Auton 12 V:n akun kytkeminen lataamista varten	105			
6	Huolto ja hoito	105			
6.1	Huoltovälit	105			
7	Ohjeet häiriötilanteissa.....	106			
8	Kuljettaminen	106			
9	Säilytys.....	106			
10	Hävittäminen	106			
11	Asiakaspalvelu ja huolto.....	107			

2 TUOTEKUVAUS

Tässä asiakirjassa kuvataan useampia laitemalleja. Voit tunnistaa oman mallisi tuotekuvien ja varusteiden kuvauksen avulla.

2.1 Käyttötarkoitus

Laitte on tarkoitettu yksittäisten sähkölaitteiden liittämiseen yksityiskäytössä. Liitäntäjohtojen on oltava pituudeltaan mahdollisimman lyhyitä. Kun aggregaatti käynnistetään, siihen ei saa olla kytkettyä muita laitteita.

Laitte on tarkoitettu ainoastaan yksityiskäyttöön. Kaikenlainen muu käyttö ja laitteeseen tehtävät muutokset ja lisäykset katsotaan käyttötarkoituksesta poikkeavaksi käytöksi, jonka seurauksena on takuun raukeaminen, vaatimustenmukaisuuden menettäminen sekä valmistajan kaikenlaisen vastuun raukeaminen käyttäjälle tai ulkopuolisille aiheutuvista vahingoista.

Ennen kuin aggregaatti kytketään kiinteisiin laitteistoihin, kuten lämmitykseen, tai ennen kuin sitä käytetään matkailuvaunujen tai -autojen virtalähteenä, on ehdottomasti käännettävä sähköalan ammattilaisen puoleen.

Aggregaattia käytetään lyijyttömällä bensiinillä.

2.2 Mahdollinen ennakoitavissa oleva väärä käyttö

Laitetta ei ole tarkoitettu kaupalliseen, käsiteolliseen eikä teolliseen käyttöön. Emme anna laitteelle takuuta, jos laitetta käytetään kaupallisissa, käsiteollisuus- tai teollisuusyrityksissä, rakennustyömailla tai vastaavissa paikoissa tai laitoksissa.

Aggregaatti ei sovellu rakennusten sähkönsyöttöön.

2.3 Jäännösriskit

Asianmukaisesti käytettynäkin laitteeseen liittyy aina tiettyjä jäännösriskejä, joita ei voida kokonaan sulkea pois. Laitteen tyyppin ja rakenteen vuoksi seuraavia jäännösriskejä voi esiintyä käytötavan mukaan:

- Sähköiskun vaara seuraavissa tapauksissa:
 - suojaava potentiaalintasaus toteutettu epäasianmukaisesti
 - ulkoisia vikavirtasuojajytkimiä (vikavirtasuojajytkin tai RCD) ei ole kytketty
 - eristysvika kytketyissä sähkölaitteissa
 - johdon enimmäispituuden ylitys.
- Aggregaatin osat kuumenevat voimakkaasti käytön aikana ja ovat kuumia vielä jonkin aikaa käytön lopettamisen ja sammuttamisen jälkeen.

- Poistoäänenvaimentimesta tulee ulos kuumaa pakokaasua.

2.4 Turva- ja suojalaitteet

VAROITUS! Loukkaantumisaara. Vialliset turvalaitteet ja suojukset sekä turvalaitteiden ja suojusten poistaminen käytöstä voivat aiheuttaa vakavia vammoja.

- Korjauta vialliset turvalaitteet ja suojukset.
- Älä koskaan poista turvalaitteita tai suojuksia toiminnasta.

2.5 Laitteessa käytettävät merkinnät

Symboli	Merkitys
	Käsittele erityisen varovasti!
	Lue käyttöohje ennen käyttöönottoa!
	Pakokaasu aiheuttaa myrkytysvaaran!
	Laitetta ei saa käyttää suljetuissa tiloissa tai huonosti tuuletetuissa työskentelypaikoissa (esim. autotalleissa).
	Se aiheuttaa sähköisku- ja oikosulkuvaaran.
	Tulipalovaara! Käsittele bensiiniä ja öljyä erittäin varovasti!
	Anna laitteen jäähtyä täysin, ennen kuin täytät polttoainetta tai öljyä!
	Käytä kuulosuojaimia!
	Aggregaattia ei saa kytkeä talon virtaverkkoon!

Symboli	Merkitys
	Kaikki laitteet on irrotettava ennen aggregaattiin kohdistuvia töitä.
	Maadoitusliitântä

2.6 Tuotteen kuva (01)

Nro	Osa
1	Bensiinisäiliö
2	Bensiinisäiliön kansi
3	Bensiinisäiliön täyttötason näyttö
4	Polttoaineventtiili
5	Ilmanpuhdistin
6	Käynnistyskahva
7	Öljyn täyttöaukon kansi
8	Pyörä ¹⁾
9	Käynnistysakku ²⁾
10	Tukijalka ¹⁾
11	Runkoputki ¹⁾
12	Hallintapaneeli
13	Poistoäänenvaimennin
14	Sylinterinkansi
15	Kaasutin
16	Sytytystulppa
17	Kuristusventtiili
18	Maadoitusliitântä
19	Moottorikytkin
20	DC-lähtöliitântä 12 V
21	Merkkivalo
22	AC-erotuskytkin
23	AC-lähtöliitännät 230 V

1) Lisävaruste

2) Vain AL-KO 6500-C

3 TURVALLISUUSOHJEET

- Sähköiskun vaara! Laitetta ei saa käyttää saateella, märissä paikoissa eikä ilmastokosteuden ollessa suuri.
- Käytä laitetta vain, kun se on teknisesti moitteettomassa kunnossa! Tarkista ennen jokaista käyttökertaa, että laitteessa ja sen kotelossa ei ole vaurioita ja että kaikkien sähköjohtojen eristys on täysin ehjä ja vaurioitumaton.
- Konetta, jonka tankissa on bensiiniä, ei saa koskaan säilyttää sellaisessa tilassa, jossa bensiinihöyryt voivat joutua kosketuksiin avotulen, jonkin kuumuuden lähteen tai kipinöiden kanssa.
- Pidä moottorin, pakoputken, akkukotelon ja polttoainesäiliön ympäristö puhtaana liasta, bensiinistä ja öljystä.
- Pakokaasun poistoaukon alueella ei saa olla palavia tai helposti syttyviä esineitä tai materiaaleja.
- Laitetta ei saa käyttää suljetuissa tiloissa tai huonosti tuuletetuissa työskentelypaikoissa (esim. autotalleissa). Laitetta ei saa käyttää maan alla. Pakokaasu sisältää myrkyllistä hääkää eli hiilimonoksidia hääkää ja muita haitallisia aineita.
- Aggregaattia ei saa kytkeä talon virtaverkkoon!
- Aggregaatti on maadoitettava turvallisesti.
- Pidä ulkopuoliset henkilöt poissa vaara-alueelta!
- Käyttäjä on vastuussa muille henkilöille ja heidän omaisuudelleen aiheuttamista vahingoista.
- Lapset tai muut henkilöt, jotka eivät ole lukeeet käyttöohjetta, eivät saa käyttää laitetta.
- Varmista laitteen toiminnan aikana, etteivät lapset oleskele laitteen lähellä tai vieressä eivätkä leiki laitteella.
- Noudata käyttäjän vähimmäisikää koskevia paikallisia määräyksiä.
- Laitetta ei saa käyttää alkoholin, huumeiden tai lääkkeiden vaikutuksen alaisena.
- Käytä asianmukaisia suojavaatteita:
 - pitkät housut
 - tukevat ja luistamattomat kengät
 - kuulosuojaimet.
- Varmista aina tukeva asento, erityisesti rinneissä ja epätasaisilla alustoilla.

- Käytä laitetta ainoastaan päivänvalossa tai hyvässä keinovalaistuksessa.
- Noudata paikallisia käyttöaikamääräyksiä.
- Älä jätä käyttövalmista laitetta ilman valvontaa.
- Älä koskaan käytä itse laitetta ja siihen kytkettäviä laitteita, jos niiden turvalaitteissa on vaurioita. Tarkasta aina ennen käyttöä, onko laitteessa vaurioita, ja vaihdeta vialliset osat ennen laitteen käyttöä.
- Tarkasta laite vaurioiden varalta ja korjauta vaurioituneet osat, ennen kuin käynnistät laitteen.
- Sammuta moottori, odota kunnes laite pysähtyy ja irrota sytytystulpan pistoke seuraavissa tilanteissa:
 - ennen kuin poistut laitteen luota
 - kun on ilmaantunut häiriöitä
 - kun laitteessa esiintyy häiriöitä ja epätavallista ääntä
 - kuljetusta varten.
- Kiinnitä sytytystulpan pistoke ja käynnistä moottori:
 - häiriöiden korjauksen (katso häiriötaulukko) ja laitteen tarkastuksen jälkeen
 - laitteen puhdistamisen jälkeen.
- Älä syö tai juo mitään, kun lisäät bensiiniä tai moottoriöljyä.
- Älä hengitä bensiinihöyryjä.
- Älä koskaan nosta tai kanna laitetta moottorin käydessä.
- Tarkista, että laitteen kaikki ohjausosat, turvalaitteet, mutterit, ruuvit ja pulkit ovat moitteettomassa kunnossa ja asennettu oikein.
- Älä käytä sähkölaitteiden kytkemiseen paljaita johtimia - käytä aina sopivaa johtoa ja pistoketta.
- Jos käytät jatkojohtoa tai liikuteltavaa virranjakajakaappia, ota huomioon johdon suurin sallittu pituus:
 - Ø 1,5 mm²: enint. 60 m
 - Ø 2,5 mm²: enint. 100 m

4 KÄYTTÖÖNOTTO

4.1 Laitteen maadoittaminen (02)

VAARA! Sähköiskun vaara!

- Älä käytä maadoittamiseen paljaita johtimia.
- Aggregaatti on maadoitettava turvallisesti.

i HUOMAUTUS Käytä maadoitukseen maadoitusjohtimia, joiden poikkileikkaus on vähintään 2,5 mm².

Maadoitusjohtimen liittäminen (02)

1. Paina maadoitusjohtimen toinen pää maadoitusliittimen mutterin alle (02/1).
2. Kiinnitä maadoitusjohdin kiristämällä mutteri.
3. Yhdistä maadoitusjohtimen toinen pää maadoituspuikolla (esim. metallisauvalla).
4. Työnnä maadoituspuikko tukevasti maahan.

4.2 Käytönesteen täyttäminen

4.2.1 Turvallisuus bensiiniä ja öljyä täytettäessä

⚠ VAARA! Myrkytyksen aiheuttama hengenvaara. Moottorin pakokaasut sisältävät hiilimonoksidia eli häkää, joka voi tappaa ihmisen minuuteissa.

- Älä koskaan käytä moottoria sisätiloissa vaan ainoastaan ulkona.
 - Älä hengitä pakokaasuja sisään.
 - Sammuta moottori, jos voit pahoin tai sinua pyöryttää tai heikottaa laitetta käyttäessäsi. Hakeudu välittömästi lääkärin.
-
- Säilytä bensiini ja öljy niille tarkoitetuissa astioissa.
 - Lisää tai tyhjennä bensiiniä ja moottoriöljyä vain ulkona ja moottorin ollessa kylmä.
 - Älä lisää bensiiniä tai moottoriöljyä moottorin käydessä.
 - Älä täytä säiliötä liian täyteen, sillä bensiini voi laajeta.
 - Älä tupakoi tankatessasi.
 - Älä avaa polttoainesäiliön korkkia, kun moottori on käynnissä tai kuuma.
 - Vaihda vaurioitunut polttoainesäiliö tai sen korkki.
 - Sulje polttoainesäiliön korkki aina tiukasti.
 - Jos bensiiniä on vuotanut:
 - Älä käynnistä moottoria.
 - Vältä käynnistysyrityksiä.
 - Puhdista laite perusteellisesti.
 - Ennen kuin lisäät bensiiniä uudelleen, anna moottorin jäähtyä; varo läikyttämästä bensiiniä.
 - Lääkkynyt polttoaine voi vaurioittaa muoviosia. Pyyhi polttoaine heti pois. Takuu

ei kata polttoaineen aiheuttamia vaurioita muoviosissa.

- Jos moottoriöljyä on valunut:
 - Älä käynnistä moottoria.
 - Imeytä valunut moottoriöljy liinaan tai öljyä sitovaan aineeseen ja hävitä se asianmukaisesti.
 - Puhdista laite perusteellisesti.

f HUOMAUTUS Hävitä käytetty moottoriöljy ympäristöstävällisesti! Suosittelemme, että käytetty öljy viedään suljetussa astiassa kierrätys- tai asiakaspalvelupisteeseen. Käytettyä öljyä ei saa

- hävittää normaalin jätteen mukana
- kaataa sade- tai jätevesiviemäriin
- kaataa maahan.

4.2.2 Käyttöaineet

Täytä moottoriöljyä ja tankkaa laite ennen käyttöönottoa.

	Bensiini	Moottoriöljy
Laatu	Lyijytön normaalebensiini	Katso kuva (03)
Täyttömäärä	Katso tekniset tiedot.	Katso tekniset tiedot.

4.2.3 Bensiinin lisääminen (04)

⚠ VAARA! Räjähdyks- ja palovaara. Bensiini-ilmaseoksen vuotaminen saa aikaan räjähtävän ilmaseoksen. Jos polttoainetta käsitellään epäasianmukaisesti, sen leimahtaminen, räjähtäminen tai syttyminen voivat aiheuttaa vakavia vammoja tai kuoleman.

- Älä tupakoi bensiiniä käsitellessäsi.
 - Käsittele bensiiniä aina ulkosalla, ei koskaan suljetuissa sisätiloissa.
1. Kierrä polttoainesäiliön kansi irti ja laita se puhtaalle alustalle.
 2. Täytä sisään bensiiniä suppilon avulla.
 3. Sulje säiliön täyttöaukko tiiviisti ja puhdista se.

4.2.4 Moottoriöljyn lisääminen (05)

1. Kierrä öljyn täyttöaukon kansi irti ja laita se puhtaalle alustalle.
2. Täytä bensiiniä suppilon avulla.
3. Sulje öljyn täyttöaukko tiiviisti ja puhdista se.

4.3 Käynnistysakun kytkeminen, vain AL-KO 6500-C (06)

HUOMAUTUS! Käynnistysakun tuhoutuminen. Plus- ja miinusnavan välinen oikosulku voi tuhota käynnistysakun.

- Vältä napojen oikosulkua.
1. Yhdistä punainen akkukaapeli käynnistysakun plusnapaan (+) ja kiinnitä se ruuvilla ja mutterilla.
 2. Yhdistä vihreä akkukaapeli käynnistysakun miinusnapaan (-) ja kiinnitä se ruuvilla ja mutterilla.
 3. Vedä kiristämisen jälkeen kumisuojuukset käynnistysakun napojen päälle.

5 KÄYTTÖ

5.1 Moottorin käynnistäminen (07 - 12)

⚠ VAARA! Myrkytyksen aiheuttama hengenvaara. Moottorin pakokaasut sisältävät hiili-monoksidia, joka voi tappaa ihmisen minuuteissa.

- Käynnistä moottori ja käytä sitä vain ulkoilmassa.
- Moottoria ei saa käyttää suljetuissa tiloissa edes silloin, kun ovet ja ikkunat ovat auki.
- Älä hengitä pakokaasuja sisään.
- Sammuta moottori, jos voit pahoin tai sinua pyörryttää tai heikottaa laitetta käyttäessäsi. Hakeudu välittömästi lääkäriin.

⚠ VARO! Loukkaantumiswaara! Takapotkun vaara: Moottori voi nykäistä käynnistysvaijerin takaisin nopeammin kuin ehdit päästää siitä irti.

- Varaudu yllättävään nykäisyyn, kun olet vetänyt käynnistysvaijerista.

Käynnistysyrityksien välillä tulisi pitää 10 sekunnin pituinen tauko, jotta vältetään käynnistysakun liian nopea tyhjeneminen.

1. Avaa bensiinihana (07) ja anna bensiinin virtata kaasuttimeen.
2. Käytä rikastinta (08):
 - Sulje rikastinvipu kylmäkäynnistystä varten.
 - Jos laite on käyttölämmin, aseta rikastinvipu puoliväliin.

Huomautus: Jos laite ei käynnisty toisellaan yrityksellä, avaa rikastinvipu kokonaan.

3. Käytä vaijerikäynnistintä:

- Aseta sytytyksen katkaisin ON-asentoon (09).
- Nykäise käynnistysvaijerista rivakasti ja anna sen sitten rullata hitaasti takaisin (10).

Huomautus: Jos laite ei käynnisty toisella laakaa yrityksellä, noudata rikastinvipu koskevia ohjeita.

4. Sähköinen käynnistys, vain AL-KO 6500-C (11):

- Laita avain virtalukkoon.
- Käännä virta-avain virtalukossa kokonaan oikealle START-asentoon.
- Heti kun moottori käynnistyy, päästä virta-avain irti (palautuu ON-asentoon).

5. Aseta rikastinvipu takaisin noin 30 sekuntia moottorin käynnistymisen jälkeen (12).

5.2 Laitteiden liittäminen (13)

Kytkevien sähkölaitteiden kokonaisteho ei saa ylittää aggregaatin suurinta nimellistehoä.

1. Liitä laitteet aggregaatissa oleviin pistorasioihin.

Jos laitteita kytketään useampia, liitä ensin yksi laite ja kytke se päälle, liitä sitten seuraava laite ja kytke se päälle.

5.3 Laitteiden irrottaminen (14)

1. Irrota laitteet aggregaatissa olevista pistorasioista.

5.4 Moottorin sammuttaminen (15 - 17)

Sammuta moottori vasta, kun aggregaatti on käynnynyt 30 sekuntia ilman kuormitusta (eli niin, ettei siihen ole kytketty laitteita).

1. Aseta sytytyksen katkaisin OFF-asentoon (15).
2. Vain AL-KO 6500-C: Käännä virta-avain virtalukossa kokonaan vasemmalle OFF-asentoon (16).
3. Sulje bensinihana (17).

VARO! Palovammojen vaara. Aggregaatin osat kuumenevat voimakkaasti käytön aikana ja ovat kuumia vielä jonkin aikaa käytön lopettamisen ja sammuttamisen jälkeen.

- Anna laitteen jäähtyä ennen kuljetusta tai sen ottamista uudelleen käyttöön.

5.5 Auton 12 V:n akun kytkeminen lataamista varten

VAROITUS! Tulipalo- ja räjähdysvaara lataamisen yhteydessä. Väärin kytketty auton akku voi räjähtää ja aiheuttaa vakavia vammoja.

- Älä sekoita latauskaapeleita keskenään, kun kytket auton akun.
- Noudata auton akun lataamisessa valmistajan ohjeita.

1. Käynnistä moottori.
2. Kytke akun latauskaapeli 12 V:n DC-lähtöliitäntään.
3. Yhdistä punainen latauskaapeli auton akun plusnapaan (+).
4. Yhdistä musta latauskaapeli auton akun miinusnapaan (-).
5. Kytke ESC-kytkin OFF-asentoon latauksen käynnistämistä varten.

6 HUOLTO JA HOITO

VARO! Loukkaantumiskaava. Käynnissä oleva moottori voi aiheuttaa vakavia vammoja ja sähköiskun.

- Sammuta moottori ja irrota sytytystulpan pistoke aina ennen huolto- ja ylläpitotöitä.
- Moottori voi jälkikäydä. Sammuta moottori ja varmista, että se on pysähtynyt!
- Puhdista laite jokaisen käyttökerran jälkeen.
- Älä puhdista laitetta vesisuihkulla. Sisään pääsevä vesi voi aiheuttaa häiriöitä (sytytysjärjestelmä, kaasutin, sähköosat).
- Vaihda aina viallinen äänenvaimennin.

6.1 Huoltovälit

Ennen jokaista käyttökertaa

- Moottoriöljyn määrän tarkistus
- Ilmansuodattimen tarkistus
- Vaurioiden silmämääräinen tarkistus

Ensimmäisten 20 käyttötunnin jälkeen tai 1 kuukauden kuluttua käyttöönotosta

- Öljynvaihto

50 käyttötunnin tai 3 kuukauden välein

- Ilmansuodattimen puhdistus ²⁾

100 käyttötunnin tai 6 kuukauden välein

- Öljynvaihto
- Bensinihangan keruuastian puhdistus
- Sytytystulpan puhdistus

300 käyttötunnin välein tai kerran vuodessa

- Sytytystulpan vaihto
- Venttiilivällyksen säätö ¹⁾

Lisäksi 300 käyttötunnin välein

- Sylinterikannen puhdistus ¹⁾

Lisäksi 2 vuoden välein

- Polttoainesäiliön ja polttoainesuodattimen huuhtelu ¹⁾
- Bensiiniletkun vaihto ¹⁾

1) Tämän huoltotyön saavat suorittaa vain huolto-palvelu ja valtuutetut korjaamot.

2) Jos aggregaattia käytetään määrässä tai hyvin likaisessa ympäristössä, huoltotyö on tehtävä aikaisemmin ja useammin.

7 OHJEET HÄIRIÖTILANTEISSA

VARO! Loukkaantumisaava. Laitteen teräväreunaiset ja liikkuvat osat voivat aiheuttaa vammoja.

- Käytä huolto-, hoito- ja puhdistustöiden aikana aina suojakäsineitä!

HUOMAUTUS Jos häiriötä ei ole mainittu tässä taulukossa tai et saa korjattua sitä itse, ota yhteyttä asiakaspalveluumme.

Häiriö	Korjaus
Moottori ei käynnisty.	Tankkaa bensiiniä.
	Kytke rikastin päälle.
	Aseta sytytyksen katkaisin ON-asentoon.
	Tarkasta sytytystulpat, vaihda tarvittaessa.
	Puhdista ilmansuodatin.
Moottorin teho heikkenee.	Lataa käynnistysakku (vain AL-KO 6500- C).
	Irrota laitteet.
	Puhdista ilmansuodatin.
	Irrota muutama laite, koska aggregaatin suurin nimellisteho on ylittynyt.

8 KULJETTAMINEN

VAROITUS! Tulipalo- ja räjähdysvaara. Vuotava polttoaine ja öljy tai bensiinihöyryt voivat johtaa tulipaloon tai räjähdykseen ja aiheuttaa vakavia vammoja.

- Kuljeta aggregaatti aina turvallisesti ja suoraan normaalissa käyttöasennossa ja tankin ollessa mahdollisimman tyhjä.

1. Nosta ja kanno aggregaattia runkoputkista (18/1).
2. Kiinnitä aggregaatti kuljetusta varten hinnoilla tai köysillä (19/1) siten, että se ei pääse liikkumaan.

9 SÄILYTYS

VAROITUS! Tulipalo- ja räjähdysvaara. Bensiini ja öljy ovat erittäin helposti syttyviä. Tulipalo voi aiheuttaa vakavia vammoja.

- Älä säilytä laitetta avotulen tai lämmönlähteen lähellä.
- Älä säilytä laitetta tilassa, jossa käytetään sähkötyökaluja.
- Anna moottorin jäähtyä.
- Säilytä laite kuivassa paikassa poissa lasten ja ulkopuolisten henkilöiden ulottuvilta.
- Säilytä käynnistysakku jäätymiseltä suojattuna.
- Lataa käynnistysakkua välillä.
- Tyhjennä bensiinisäiliö ja kaasutin.
- Irrota sytytystulpan pistoke.

Bensiinin tyhjentäminen (20)

Tankatuista laitteista voi päästä ilmaan bensiinihöyryä säilytyksen aikana. Kaasuttimen bensiinijäämät voivat haihtuessaan aiheuttaa osien kiinnitaruttumista, mistä seuraa häiriöitä.

1. Avaa kaasuttimen tyhjennysruuvi (20/1) ja valuta bensiini sopivaan polttoaineastiaan.

Aggregaatin suojaaminen (21)

1. Sijoita aggregaatti puhtaaseen ja kuivaan paikkaan, joka on suojattu vedeltä ja kosteudelta.
2. Suojaa aggregaatti soveltuvalla peitteellä, jotta laitteeseen ei pääse likaa tai pölyä.

10 HÄVITTÄMINEN



- Bensiini ja moottoriöljyt eivät kuulu kotitalousjätteisiin, vaan ne on toimitettava erilliseen keräykseen!

- Ennen laitteen hävittämistä polttoainesäiliö ja moottoriöljysäiliö on tyhjennettävä!
- Pakkaus, laite ja lisävarusteet on valmistettu kierrätettävistä materiaaleista, ja ne voidaan vastaavasti hävittää.

11 ASIAKASPALVELU JA HUOLTO

Tuotevastuuta, korjauksia ja varaosia koskevissa kysymyksissä ota yhteyttä lähimpään AL-KO-huoltopisteeseen. Niiden yhteystiedot löydät internet-osoitteesta www.al-ko.com/service-contacts

12 TAKUU JA TUOTEVASTUU

Jos laitteessa esiintyy lakisääteisenä takuuaikana materiaali- tai valmistusvirheitä, meillä on oikeus valintamme mukaan joko korjata ne tai vaihtaa virheellinen osa uuteen. Takuun voimassaoloaika määräytyy laitteen ostomaan lainsäädännön mukaan.

Takuu on voimassa vain, kun seuraavat ehdot täyttyvät:

- tätä käyttöohjetta noudatetaan
- laitetta käsitellään asianmukaisesti
- käytetään alkuperäisvaraosia

Takuu raukeaa, jos:

- laitetta yritetään korjata omavaltaisesti
- laitteeseen tehdään omavaltaisia teknisiä muutoksia
- laitetta käytetään sen käyttötarkoituksen vastaisesti

Takuu ei koske:









- tavallisesta käytöstä johtuvia maalipinnan vaurioita
- kulutusosia, joita ei ole kehystetty

varaosaluettelossa

Takuuaika alkaa siitä, kun ensimmäinen loppukäyttäjä ostaa laitteen. Ratkaiseva on ostokuitin päivämäärä. Ota yhteys laitteen myyjään tai lähimpään valtuutettuun huoltopisteeseen ja esitä takuutodistus ja alkuperäinen ostokuitti. Nämä ehdot eivät koske ostajan lakisääteisiä oikeuksia, jotka perustuvat virhevastuuseen.

PREKLAD ORIGINÁLNEHO NÁVODU NA POUŽITIE

Obsah

1	O tomto návode na obsluhu	108	12	Záruka	115								
1.1	Symbole na titulnej strane.....	108	1 O TOMTO NÁVODE NA OBSLUHU										
1.2	Vysvetlenie symbolov a signálne slová	108	<ul style="list-style-type: none"> U nemeckej verzii sa jedná o originálny návod na použitie. Všetky ostatné jazykové verzie sú preklady originálneho návodu na použitie. Návod na obsluhu si uschovajte vždy tak, aby ste si ho mohli prečítať, keď budete potrebovať nejakú informáciu k zariadeniu. Zariadenie postupujte ďalším osobám len spolu s týmto návodom na obsluhu. Prečítajte si a dbajte na bezpečnostné a výstražné pokyny v tomto návode na použitie. 										
2	Popis výrobku.....	109	1.1 Symbole na titulnej strane										
2.1	Používanie v súlade s určením.....	109	<table border="1"> <thead> <tr> <th>Symbol</th> <th>Význam</th> </tr> </thead> <tbody> <tr> <td></td> <td>Je bezpodmienečne potrebné, aby ste si pred uvedením zariadenia do prevádzky starostlivo prečítali tento návod na použitie. Je to predpoklad pre bezpečnú prácu a bezporuchové zaobchádzanie.</td> </tr> <tr> <td></td> <td>Návod na použitie</td> </tr> <tr> <td></td> <td>Benzínový prístroj nepoužívajte v blízkosti otvorených plameňov alebo zdrojov tepla.</td> </tr> </tbody> </table>			Symbol	Význam		Je bezpodmienečne potrebné, aby ste si pred uvedením zariadenia do prevádzky starostlivo prečítali tento návod na použitie. Je to predpoklad pre bezpečnú prácu a bezporuchové zaobchádzanie.		Návod na použitie		Benzínový prístroj nepoužívajte v blízkosti otvorených plameňov alebo zdrojov tepla.
Symbol	Význam												
	Je bezpodmienečne potrebné, aby ste si pred uvedením zariadenia do prevádzky starostlivo prečítali tento návod na použitie. Je to predpoklad pre bezpečnú prácu a bezporuchové zaobchádzanie.												
	Návod na použitie												
	Benzínový prístroj nepoužívajte v blízkosti otvorených plameňov alebo zdrojov tepla.												
2.2	Možné predvídateľné chybné použitie	109	1.2 Vysvetlenie symbolov a signálne slov										
2.3	Zvyškové riziká	109	<p>⚠ NEBEZPEČENSTVO! Upozornenie na bezprostredne hroziacu nebezpečnú situáciu, ktorá má – v prípade, že sa jej nepredídne – za následok smrť alebo ťažké zranenie.</p> <p>⚠ VAROVANIE! Upozornenie na potenciálne hroziacu nebezpečnú situáciu, ktorá by mohla mať – v prípade, že sa jej nepredídne – za následok smrť alebo ťažké zranenie.</p> <p>⚠ POZOR! Upozornenie na potenciálne hroziacu nebezpečnú situáciu, ktorá by mohla mať – v prípade, že sa jej nepredídne – za následok ľahké alebo stredne ťažké zranenie.</p>										
2.4	Bezpečnostné a ochranné zariadenia	109											
2.5	Symbole na prístroji	109											
2.6	Prehľad výrobku (01)	110											
3	Bezpečnostné pokyny	110											
4	Uvedenie do prevádzky.....	111											
4.1	Uzemnenie prístroja (02)	111											
4.2	Naplnenie prevádzkovými hmotami...	111											
4.2.1	Bezpečnosť pri plnení benzínom a olejom.....	111											
4.2.2	Prevádzkové prostriedky	112											
4.2.3	Plnenie benzínom (04)	112											
4.2.4	Plnenie motorovým olejom (05)...	112											
4.3	Pripojenie štartovacej batérie, iba u AL-KO 6500-C (06).....	112											
5	Obsluha.....	113											
5.1	Naštartovanie motora (07–12)	113											
5.2	Pripojenie prístrojov (13).....	113											
5.3	Odpojenie prístrojov (14)	113											
5.4	Vypnutie motora (15 - 17).....	113											
5.5	Pripojenie 12 V autobatérie za účelom nabíjania	113											
6	Údržba a starostlivosť	114											
6.1	Intervaly údržby	114											
7	Pomoc pri poruchách	114											
8	Preprava.....	114											
9	Skladovanie.....	115											
10	Likvidácia	115											
11	Zákaznícky servis.....	115											

POZOR! Upozornenie na situáciu, ktorá by mohla mať – v prípade, že sa jej nepredídte – za následok vecné škody.

UPOZORNENIE Špeciálne pokyny pre lepšiu zrozumiteľnosť a zaobchádzanie.

2 POPIS VÝROBKU

V tejto dokumentácii sú popísané viaceré modely prístrojov. Identifikujte Váš model na základe obrázkov produktov a popisu jednotlivých možností.

2.1 Používanie v súlade s určením

Tento prístroj je určený k pripojeniu jednotlivých elektrických prístrojov v súkromnej sfére. Dĺžku pripojovacích vedení je potrebné udržiavať čo najkratšiu. Pri spúšťaní elektrocentrály nesmú byť pripojené žiadne prístroje.

Tento prístroj je určený výlučne na použitie v súkromnej oblasti. Akékoľvek iné použitie, ako aj nedovolená prestavba alebo úprava je v rozpore s určením a ich následkom je vylúčenie záruky, ako aj strata zhody a odmietnutie akejkoľvek zodpovednosti výrobcu za škody spôsobené používateľovi alebo tretím osobám.

Pred pripojením stacionárnych zariadení, ako je kúrenie, napájanie obytných automobilov alebo obytných prívosov, sa bezpodmienečne musíte poradiť s elektroinštalátom.

Elektrocentrála sa prevádzkuje s bezolovnatým benzínom.

2.2 Možné predvídateľné chybné použitie

Prístroj nie je určený pre použitie v oblasti malého a stredného podnikania, v priemysle. Ak sa prístroj použije v oblasti malého a stredného podnikania, v priemysle alebo na staveniskách, resp. v rovnocenných prevádzkach, nepreberáme žiadnu záruku.

Elektrocentrála nie je vhodná na napájanie budov.

2.3 Zvyškové riziká

Aj pri správnom používaní prístroja vždy zostáva určité zvyškové riziko, ktoré sa nedá vylúčiť. Z druhu a konštrukcie prístroja môžu podľa spôsobu použitia vyplývať nasledujúce potenciálne nebezpečenstvá:

- Nebezpečenstvo zasiahnutia elektrickým prúdom pri:
 - Nesprávne pripojením vyrovnání ochranného potenciálu

- Nepripojených externých prúdových chráničov (PCH, resp. RCD)
- Chybách izolácie pripojených elektrických prístrojov
- Prekročení maximálnej dĺžky kábla

- Časti elektrocentrály sa počas prevádzky veľmi zohrejú a zostávajú horúce aj po vypnutí elektrocentrály.
- Horúce výfukové plyny prúdia cez tmič hluku výfukových plynov.





2.4 Bezpečnostné a ochranné zariadenia

VAROVANIE! Nebezpečenstvo zranenia. Chybné a mimo prevádzku uvedené bezpečnostné a ochranné zariadenia môžu viesť k vážnym zraneniam.

- Nechajte chybné bezpečnostné a ochranné zariadenia opraviť.
- Tieto bezpečnostné a ochranné zariadenia nikdy neodstavujte mimo prevádzku.

2.5 Symboly na prístroji

Symbol	Význam
	Buďte mimoriadne opatrní pri manipulácii!
	Pred uvedením do prevádzky si prečítajte návod na použitie!
	Nebezpečenstvo otravy výfukovými plynmi!
	Prístroj neprevádzkujte v uzatvorených alebo zle vetraných pracovných priestoroch (napr. garáž).
	Hrozí nebezpečenstvo zasiahnutia elektrickým prúdom a nebezpečenstvo vzniku skratu.
	Nebezpečenstvo vzniku požiaru! Buďte mimoriadne opatrní pri manipulácii s palivom a olejom!

Symbol	Význam
	Pred plnením palivom alebo olejom nechajte prístroj úplne vychladnúť!
	Noste ochranu sluchu!
	Elektrocentrálu nepripájajte k domovej elektrickej sieti!
	Pri prácach na centrále odpojte všetky prístroje.
	Prípojka uzemnenia

2.6 Prehľad výrobku (01)

Č.	Konštrukčný diel
1	Palivová nádrž
2	Veko palivovej nádrže
3	Ukazovateľ nádrže
4	Palivový ventil
5	Čistič vzduchu
6	Držadlo spúšťača
7	Veko plniaceho otvoru oleja
8	Koleso ¹⁾
9	Štartovacia batéria ²⁾
10	Noha stojanu ¹⁾
11	Rúra držadla ¹⁾
12	Ovládací panel
13	Tlmič hluku výfukových plynov
14	Hlava valca
15	Karburátor
16	Zapaľovacia sviečka
17	Škrtiaci ventil

Č.	Konštrukčný diel
18	Prípojka uzemnenia
19	Motorový spínač
20	Výstup 12 V=
21	Indikátor výstupov
22	AC - odpojovač
23	Výstupy 230 V str.

1) Voliteľné

2) Iba u AL-KO 6500-C

3 BEZPEČNOSTNÉ POKYNY

- Nebezpečenstvo zasiahnutia elektrickým prúdom! Prístroj v prípade dažďa, vlhkosti alebo vysokej vlhkosti vzduchu nepoužívajte.
- Prístroj používajte iba v technicky bezchybnom stave! Pred každým uvedením do prevádzky skontrolujte, či prístroj nie je poškodený a či nie je z nejakých elektrických vedení odstránená izolácia.
- Stroj s benzínom v nádrži nikdy neuschovávajte vnútri miestnosti, v ktorej by mohli benzínové pary prísť do styku s otvoreným ohňom, horúcim zdrojom alebo iskrami.
- Priestor okolo motora, výfuku, priestoru batérie a palivovej nádrže udržiavajte bez prítomnosti nečistôt, benzínu alebo oleja.
- K výstupu výfukových plynov neumiestňujte žiadne horľavé alebo ľahko zápalné predmety alebo materiály.
- Prístroj neprevádzkujte v uzatvorených alebo zle vetraných pracovných priestoroch (napr. garáž). Prístroj nepoužívajte pod zemou. Výfukové plyny obsahujú jedovatý oxid uhoľnatý, ako aj iné škodlivé látky.
- Elektrocentrálu nepripájajte k domovej elektrickej sieti!
- Elektrocentrála musí byť bezpečne uzemnená.
- Zabráňte vstupu tretích osôb do nebezpečného priestoru!
- Používateľ je zodpovedný za nehody s inými osobami a ich vlastníctvom.
- Deti a iné osoby, ktoré nie sú oboznámené s návodom na obsluhu, prístroj nesmú používať.
- V priebehu prevádzky zabezpečte, aby sa deti nenachádzali v blízkosti prístroja alebo

- sa nezdržiavali v bezprostrednej blízkosti prístroja a s prístrojom sa nehrali.
- Dodržiavajte miestne ustanovenia o minimálnom dovolenom veku pre obsluhujúce osoby.
 - Zariadenie neobsluhujte pod vplyvom alkoholu, drog alebo liekov.
 - Noste účelovo zvolený ochranný odev:
 - Dlhé nohavice
 - Pevnú a protišmykovú obuv
 - Ochranu sluchu
 - Vždy dbajte na stabilitu, najmä na svahoch a nerovnom povrchu.
 - Zariadenie používajte len za denného svetla alebo pri dostatočnom umelom osvetlení.
 - Dodržiavajte ustanovenia pre dobu prevádzky špecifickej pre danú krajinu.
 - Nenechávajte zariadenie pripravené na prevádzku bez dozoru.
 - Prístroj a pripojené prístroje nikdy nepoužívajte s poškodenými ochrannými zariadeniami. Pred každým použitím prístroja skontrolujte prípadné poškodenia a pred opätovným použitím nechajte poškodené diely vymeniť.
 - Pred opätovným spustením prístroj skontrolujte, či nevykazuje poškodenia, a nechajte vykonať opravy poškodených dielov.
 - V nasledujúcich prípadoch odstavte motor, vyčkajte na úplné zastavenie zariadenia a vyťahnite konektor zapaľovacej sviečky:
 - pred opustením zariadenia
 - po výskyte porúch
 - v prípade porúch a nezvyčajných vibrácií na zariadení
 - za účelom prepravy
 - Nasuňte konektor zapaľovacej sviečky a naštartujte motor:
 - po odstránení poruchy (pozri tabuľku porúch) a kontrole prístroja
 - po vyčistení prístroja
 - Pri plnení benzínom alebo motorovým olejom nejedzte a nepite.
 - Nevdychujte benzínové výpary.
 - Nikdy zariadenie nezdvíhajte ani ho nenoste, keď je motor ešte v prevádzke.
 - Skontrolujte úplnosť, pevné utiahnutie, uloženie a neporušenosť všetkých ovládacích prvkov, bezpečnostných zariadení, matíc, skrutiek a svorníkov.

- Na pripojenie elektrických prístrojov nepoužívajte holé dróty - vždy používajte vhodný kábel a konektory.
- Pri použití predlžovacích káblov alebo mobilných elektrických rozvodných skriň dodržte maximálne prípustnú dĺžku káblov:
 - pri $\varnothing 1,5 \text{ mm}^2$: max. 60 m
 - pri $\varnothing 2,5 \text{ mm}^2$: max. 100 m

4 UVEDENIE DO PREVÁDZKY

4.1 Uzemnenie prístroja (02)

 **NEBEZPEČENSTVO! Nebezpečenstvo zásahu elektrickým prúdom!**

- Na uzemnenie nepoužívajte holý drôt.
- Elektrocentrála musí byť bezpečne uzemnená.

 **UPOZORNENIE** Na uzemnenie používajte uzemňovací drôt s prierezom minimálne $2,5 \text{ mm}^2$.

Pripojenie uzemňovacieho drôtu (02)

1. Jeden koniec uzemňovacieho drôtu zasuňte pod maticu uzemňovacie svorky (02/1).
2. Uzemňovací drôt zafixujte utiahnutím matice.
3. Druhý koniec uzemňovacieho drôtu pripojte k uzemňovaciemu kolíku (napr. kovová tyč).
4. Uzemňovací kolík zasuňte do zeme.

4.2 Naplnenie prevádzkovými hmotami

4.2.1 Bezpečnosť pri plnení benzínom a olejom

 **NEBEZPEČENSTVO! Ohrozenie života z dôvodu otravy.** Výfukové plyny motora obsahujú oxid uhoľnatý, ktorý dokáže človeka usmrtiť v priebehu niekoľkých minút.

- Motor nikdy neprevádzkujte v uzavretých priestoroch, ale len vonku.
- Nevdychujte výfukové plyny motora.
- Ak sa počas prevádzky cítite zle, máte závraty alebo sa cítite byť slabý, vypnite motor. Okamžite vyhľadajte lekára.
- Benzín a motorový olej uskladňujte len v nádobách na to určených.
- Benzín a motorový olej naplňajte alebo vyprázdňujte iba pri studenom motore a v exteriéri.
- Benzín a motorový olej nenaplňajte pri bežiacom motore.
- Nádrž nepreplňujte, keďže sa objem benzínu môže zväčšiť.

- Pri plnení nefajčíte.
- Uzáver nádrže neotvárajte pri zapnutom alebo horúcom motore.
- Poškodenú nádrž alebo uzáver nádrže vymeňte.
- Veko nádrže vždy pevne zatvorte.
- Ak vytekol benzín:
 - Neštartujte motor.
 - Vyhýbajte sa pokusom o zapalovanie.
 - Prístroj dôkladne vyčistite.
 - Pred opätovným naplnením benzínom nechajte motor vychladnúť a predchádzajte rozliatiu.
 - Vyliate palivo môže spôsobiť poškodenie plastových dielov. Palivo okamžite utrite. Záruka sa nevzťahuje na poškodenia plastových dielov spôsobené palivom.
- Ak vytekol motorový olej:
 - Neštartujte motor.
 - Vytečený motorový olej nasajte olejovým spojivom alebo handrou a odborne ho zlikvidujte.
 - Prístroj dôkladne vyčistite.

f UPOZORNENIE Použitý motorový olej ekologicky zlikvidujte! Odporúčame starý olej odovzdať v uzatvorenej nádobe do recyklačného centra alebo zákaznickeho servisu. Starý olej:

- nedávajte do odpadu
- nevyliievajte do kanalizácie alebo odtoku
- nevyliievajte na zem

4.2.2 Prevádzkové prostriedky

Pred uvedením do prevádzky musíte naliať motorový olej a natankovať palivo.

	Benzín	Motorový olej
Druh	Normálny benzín / bezolovnatý	Pozrite obrázok (03)
Plniace množstvo	Pozri technické údaje.	Pozri technické údaje.

4.2.3 Plnenie benzínom (04)

⚠ NEBEZPEČENSTVO! Nebezpečenstvo výbuchu a požiaru. Pre unikajúcu zmes benzín/olej vzniká výbušná atmosféra. Vznietenie, výbuch alebo požiar pri neodbornej manipulácii s palivom môžu viesť k vážnym poraneniam alebo k smrti.

- Pri manipulácii s benzínom nefajčíte.
- S benzínom manipulujte len vonku a nikdy v uzavretých miestnostiach.

1. Veko nádrže odskrutkujte, uložte na čistom mieste.
2. Benzín naplňte pomocou lievika.
3. Plniaci otvor nádrže pevne uzavrite a vyčistite.

4.2.4 Plnenie motorovým olejom (05)

1. Plniace veko na olej odskrutkujte, uzáver odložte na čisté miesto.
2. Olej naplňte pomocou lievika.
3. Plniaci otvor na olej pevne uzavrite a vyčistite.

4.3 Pripojenie štartovacej batérie, iba u AL-KO 6500-C (06)

POZOR! Zničenje štartovacej batérie. Skrat medzi pólom plus a mínus môže štartovaciu batériu zničiť.

- Zabráňte skratovaniu oboch pólů.
1. Červený kábel batérie pripojte k pólu Plus (+) štartovacej batérie a pevne ho priskrutkujte pomocou skrutky a matice.
 2. Zelený kábel batérie pripojte k pólu Mínus (-) štartovacej batérie a pevne ho priskrutkujte pomocou skrutky a matice.
 3. Po pevnom dotiahnutí nasuňte na póly štartovacej batérie gumové priechodky.

5 OBSLUHA

5.1 Naštartovanie motora (07–12)

⚠ NEBEZPEČENSTVO! Ohrozenie života z dôvodu otravy. Výfukové plyny motora obsahujú oxid uhoľnatý, ktorý dokáže človeka usmrtiť v priebehu niekoľkých minút.

- Motor naštartujte a prevádzkujte len vonku.
- Motor nikdy neprevádzkujte v uzavretých priestoroch, ani pri otvorených oknách a dverách.
- Nevdychujte výfukové plyny motora.
- Ak sa počas prevádzky cítite zle, máte závraty alebo sa cítite byť slabý, vypnite motor. Okamžite vyhľadajte lekára.

⚠ POZOR! Nebezpečenstvo zranenia! Nebezpečenstvo spätného rázu: Štartovacie lano sa môže vrátiť k motoru rýchlejšie, ako by mohlo byť pustené.

- Po vytiahnutí štartovacieho lana počítajte s náhlým rázom.

Dodržiavajte dobu 10 sekúnd medzi jednotlivými pokusmi o naštartovanie, aby ste predišli rýchlemu vybitiu štartovacej batérie.

1. Otočte benzínovým kohútikom (07) a nechajte tiecť benzín do karburátora.
2. Otvorte sýtič (08):
 - Pri štarte na studeno zatvorte páku sýtiča.
 - U zariadenia s prevádzkovou teplotou nastavte páku sýtiča do polovičnej polohy.
Upozornenie: Ak by zariadenie pri druhom pokuse o naštartovanie ešte vždy nenaštartovalo, otvorte páku sýtiča úplne.
3. Ovládanie štartéra s ťažným lankom:
 - Vypínač zapaľovania prepnite do polohy ON (ZAP) (09).
 - Štartovacie lanko plynulo vytiahnite a následne ho nechajte pomaly opäť navinúť (10).
Upozornenie: Ak by zariadenie pri druhom pokuse o naštartovanie ešte vždy nenaštartovalo, dodržte pokyny týkajúce sa sýtiča.
4. Elektrické štartovanie, iba u AL-KO 6500-C (11):
 - Zasuňte kľúč do zámku zapaľovania.
 - Kľúč zapaľovania otočte v zámku zapaľovania celkom doprava do polohy START (ŠTART).
 - Keď motor naštartuje, pusťte kľúč zapaľovania (skočí späť do polohy ON (ZAP)).

5. Približne 30 sekúnd po naštartovaní vráťte naspäť páku sýtiča (12).

5.2 Pripojenie prístrojov (13)

Celkový výkon všetkých pripojených elektrických prístrojov nesmie prekročiť maximálny menovitý výkon elektrocentrály.

1. Prístroj zasuňte do zásuviek elektrocentrály. V prípade pripojenia viacerých prístrojov najprv prístroj zasuňte a zapnite, potom zasuňte ďalší prístroj a zapnite.

5.3 Odpojenie prístrojov (14)

1. Prístroje vyťahnite zo zásuviek elektrocentrály.

5.4 Vypnutie motora (15 - 17)

Motor vypínajte až vtedy, keď elektrocentrála bežala 30 sekúnd bez záťaže (t. z. bez pripojených prístrojov).

1. Vypínač zapaľovania prepnite do polohy OFF (VYP) (15).
2. Iba u AL-KO 6500-C: Kľúč zapaľovania otočte v zámku zapaľovania celkom doľava do polohy OFF (VYP) (16).
3. Zatvorte benzínový kohútik (17).

⚠ POZOR! Nebezpečenstvo popálenia. Časť elektrocentrály sa počas prevádzky veľmi zohreje a zostávajú horúce aj po vypnutí elektrocentrály.

- Zariadenie nechajte pred prepravou alebo opätovným uvedením do prevádzky ochladiť.

5.5 Pripojenie 12 V autobatérie za účelom nabíjania

⚠ VAROVANIE! Nebezpečenstvo vzniku požiaru a výbuchu pri nabíjaní. Chybné pripojená autobatéria môže vybuchnúť a spôsobiť vážne zranenia.

- Pri pripájaní autobatérie nezameňte nabíjacie káble.
- Dodržte údaje výrobcu pre nabíjanie autobatérie.

1. Naštartujte motor.
2. Nabíjací kábel batérie pripojte na jednosmerný výstup 12 V=.
3. Červený nabíjací kábel pripojte k Plus pólu (+) autobatérie.
4. Čierny nabíjací kábel pripojte k Mínus pólu (-) autobatérie.

5. Pre spustenie nabíjania prepnete spínač ESC do polohy OFF (VYP).

6 ÚDRŽBA A STAROSTLIVOSŤ

⚠ POZOR! Nebezpečenstvo poranenia. Bežiaci motor môže spôsobiť vážne zranenia a zasiahnutie elektrickým prúdom.

- Pred začatím akýchkoľvek prác údržby a starostlivosti vypnite motor a vytiahnite konektor zapalovacej sviečky.
- Motor môže mať dobeh. Vypnite motor a uistite sa, že sa motor úplne zastavil!
- Zariadenie vyčistite po každom použití.
- Neostrekujte a neumývajte zariadenie vodou. Vnikajúca voda môže spôsobiť poruchy (zapalovacia sústava, karburátor, elektrické konštrukčné diely).
- Poškodený tlmič hluku vždy vymeňte.

6.1 Intervaly údržby

Pred každým použitím

- Skontrolujte stav motorového oleja
- Skontrolujte vzduchový filter
- Vykonať vizuálnu kontrolu poškodenia

Po 20 prevádzkových hodinách alebo po 1 mesiaci od uvedenia do prevádzky

- Vymeňte olej

Každých 50 prevádzkových hodín alebo každé 3 mesiace

- Vyčistite vzduchový filter ²⁾

Každých 100 prevádzkových hodín alebo každých 6 mesiacov

- Vymeňte olej
- Vyčistite nádobu na usadeniny na benzínovom kohútiku
- Vyčistite zapalovaciu sviečku

Každých 300 prevádzkových hodín alebo raz ročne

- Vymeňte zapalovaciu sviečku
- Nastavte vôľu ventilu ¹⁾

Okrem toho každých 300 prevádzkových hodín

- Vyčistite hlavu valca ¹⁾

Okrem toho každé 2 roky

- Opláchnite palivovú nádrž a palivový filter ¹⁾
- Vymeňte benzínovú hadicu ¹⁾

1) Túto údržbovú prácu môžu vykonávať len servisné miesta a autorizované odborné prevádzky.

2) Pri používaní elektrocentrály v mokrom alebo veľmi znečistenom prostredí sa musí tento interval skrátiť a vykonávať častejšie.

7 POMOC PRI PORUCHÁCH

⚠ POZOR! Nebezpečenstvo zranenia. Ostré a pohybujúce sa diely prístroja môžu spôsobiť zranenia.

- V priebehu údržbárskych, ošetrovacích a čistiacich prác vždy nosíte ochranné rukavice!

! UPOZORNENIE Pri poruchách, ktoré nie sú uvedené v tejto tabuľke alebo ktoré nemôžete odstrániť sami, sa obráťte na náš zákaznický servis.

Porucha	Odstránenie
Motor nenaskočí.	Nalejte benzín.
	Zapnutie sýtiča.
	Vypínač zapalovania prepnete do polohy ON (ZAP).
	Skontrolujte zapalovacie sviečky, príp. ich vymeňte.
	Vyčistite vzduchový filter.
	Dodatočne nabite štartovaciu batériu (iba u AL-KO 6500-C).
	Odpojte prístroje.
Slabne výkon motora.	Vyčistite vzduchový filter.
	Odpojte niektoré prístroje, lebo bol prekročený maximálny menovitý výkon elektrocentrály.

8 PREPRAVA

⚠ VAROVANIE! Nebezpečenstvo vzniku požiaru a explózie. Požiar a výbuch z dôvodu unikajúceho paliva a oleja, ako aj benzínových párov, môže viesť k vážnym zraneniam.

- Elektrocentrálu prepravujte vždy bezpečne a rovno v normálnej prevádzkovej polohe a pokiaľ možno s prázdnu nádržou.

1. Elektrocentrálu zdvíhajte resp. prenášajte za rúry rámu (18/1).
2. Elektrocentrálu pri preprave zaistite remeňmi alebo lanami (19/1) tak, aby nebolo možné, že by sa vyšmykla.

9 SKLADOVANIE

VAROVANIE! Nebezpečenstvo vzniku požiaru a explózie. Benzín a olej sú veľmi horľavé. Požiar môže viesť k vážnym zraneniam.

- Prístroj neskladujte pri otvorenom ohni alebo zdroji tepla.
- Prístroj neskladujte v miestnosti, v ktorej sa prevádzkuje elektrické náradie.
- Motor nechajte vychladnúť.
- Vysušte zariadenie a uskladnite ho bez možnosti prístupu deťom a nepovolaným osobám.
- Štartovaciu batériu skladujte v prostredí, kde nemrzne.
- Štartovaciu batériu z času na čas dobite.
- Vyprázdňte palivovú nádrž a karburátor.
- Vytiahnite konektor zapalovacej sviečky.

Vypustenie benzínu (20)

Zo zariadení obsahujúcich palivo sa pri skladovaní môžu do vzduchu odparovať benzínové výpary. Následkom odparovania môžu zvyšky benzínu v karburátore spôsobiť zalepenie konštrukčných dielov a následne poruchy.

1. Otvorte vypúšťaciu skrutku (20/1) na karburátore a benzín vypustíte do vhodnej nádoby na palivo.

Zakrytie elektrocentrály (21)

1. Elektrocentrálu umiestnite na čisté, suché miesto chránené pred vlhkosťou.
2. Elektrocentrálu zakryte vhodnými prostriedkami, aby sa do zariadenia nedostali žiadne nečistoty alebo prach.

10 LIKVIDÁCIA



- Benzín a motorový olej nepatria do domového odpadu alebo do kanalizácie, ale tieto musia byť likvidované samostatne!
- Pred likvidáciou prístroja musí byť palivová nádrž a nádrž motorového oleja vyprázdnená!
- Obal, prístroj a príslušenstvo sú vyrobené z recyklovateľných materiálov a musia sa vhodne zlikvidovať.

11 ZÁKAZNÍCKY SERVIS

V prípade otázok k záruke, oprave alebo náhradným dielom sa obráťte, prosím, na najbližší servis AL-KO. Tento nájdete na internete na nasledovnej adrese:

www.al-ko.com/service-contacts

12 ZÁRUKA

Prípadné chyby materiálu alebo výrobné chyby na zariadení odstránime počas zákonnej záručnej doby pre nárok na náhradu škody podľa nášho výberu opravou alebo výmenou. Záručná doba sa určuje vždy podľa právnych predpisov krajiny, v ktorej bolo zariadenie zakúpené.

Nárok na uplatnenie záruky akceptujeme len v prípade:

- dodržiavania pokynov v tomto návode na použitie
- odborného zaobchádzania so zariadením
- používania originálnych náhradných dielov

Nárok na uplatnenie záruky zaniká ak:

- sa svojvoľne pokúšate o opravu
- svojvoľne vykonáte na zariadení technické zmeny
- používate zariadenie v rozpore s určením

Zo záruky sú vylúčené:

- poškodenia laku, ktoré vyplývajú z normálneho opotrebovania
- diely podliehajúce opotrebeniu, ktoré sú na karte náhradných dielov označené rámečkom

xxxxxx (x)

Záručná doba začína plynúť odo dňa zakúpenia zariadenia prvým koncovým odberateľom. Rozhodujúci je dátum na doklade o zakúpení zariadenia. S týmto vyhlásením o záruke a s originálnym dokladom o zakúpení zariadenia sa obráťte na svojho predajcu alebo na najbližší autorizovaný zákaznícky servis. Zákonné nároky kupujúceho voči predávajúcemu vyplývajúce z chýb výrobu zostávajú týmto vyhlásením nedotknuté.

PREVOD ORIGINALNIH NAVODIL



Kazalo vsebine

1	K tem navodilom za uporabo	116
1.1	Simboli na naslovnici	116
1.2	Razlaga znakov in opozorilne besede	116
2	Opis izdelka.....	117
2.1	Namenska uporaba	117
2.2	Možna predvidljiva napačna raba	117
2.3	Preostala tveganja	117
2.4	Varnostne naprave in zaščita	117
2.5	Simboli na napravi	117
2.6	Pregled izdelka (01).....	118
3	Varnostni napotki	118
4	Zagon.....	119
4.1	Ozemljitv naprave (02).....	119
4.2	Dolivanje delovnega sredstva.....	119
4.2.1	Varnost pri dolivanju bencina in olja.....	119
4.2.2	Delovno sredstvo.....	120
4.2.3	Točenje bencina (04).....	120
4.2.4	Točenje motornega olja (05)	120
4.3	Priključitev akumulatorja zaganjalnika (samo pri AL-KO 6500-C) (06).....	120
5	Upravljanje	120
5.1	Zagon motorja (07–12)	120
5.2	Priklop naprav (13)	121
5.3	Izklop naprav (14).....	121
5.4	Izklop motorja (15 - 17).....	121
5.5	Priključitev avtomobilskega akumulatorja 12 V za polnjenje	121
6	Vzdrževanje in nega.....	121
6.1	Vzdrževalni intervali.....	121
7	Pomoč pri motnjah	122
8	Transport.....	122
9	Skladiščenje	122
10	Odstranjevanje	122
11	Servisna služba/servis	123
12	Garancija.....	123

1 K TEM NAVODILOM ZA UPORABO

- Nemška različica je izvirmik navodil za uporabo. Različice v vseh drugih jezikih so prevodi originalnih navodil za uporabo.
- Navodila za uporabo vedno hranite tako, da jih lahko uporabite, kadar boste potrebovali informacije o napravi.
- Napravo izročite drugim osebam samo skupaj s temi navodili za uporabo.
- Preberite in upoštevajte varnostne napotke in opozorila v teh navodilih za uporabo.

1.1 Simboli na naslovnici

Simbol	Pomen
	Pred zagonom obvezno pozorno preberite ta navodila za uporabo. To je pogoj za varno delo in nemoteno delovanje.
	Navodila za uporabo
	Ne uporabljajte bencinske naprave v bližini odprtih plamenov ali virov toplote.

1.2 Razlaga znakov in opozorilne besede

⚠ NEVARNOST! Označuje neposredno nevarno situacijo, ki bo ob neupoštevanju opozorila povzročila smrt ali hude telesne poškodbe.

⚠ OPOZORILO! Označuje možno nevarno situacijo, ki lahko ob neupoštevanju opozorila povzroči smrt ali hude telesne poškodbe.

⚠ PREVIDNO! Označuje možno nevarno situacijo, ki lahko ob neupoštevanju opozorila povzroči manjše ali zmerne telesne poškodbe.

⚠ POZOR! Označuje situacijo, ki lahko ob neupoštevanju opozorila povzroči materialno škodo.

ℹ NAPOTEK Posebni napotki za boljše razumevanje in ravnanje.

2 OPIS IZDELKA

V tej dokumentaciji so opisani različni modeli naprav. Svoj model prepoznate s pomočjo slike izdelka in opisa različnih možnosti.

2.1 Namenska uporaba

Ta naprava je namenjena za priključitev posameznih električnih naprav za domačo rabo. Dolžina priključne napeljave mora biti čim krajša. Pri zagonu generatorja električne energije ne sme biti priključena nobena naprava.

Ta naprava je predvidena izključno za domačo rabo. Vsaka druga uporaba, kot tudi nepooblaščen spremembe in dodatki, je uporaba v nasprotju z namembnostjo, ki bo razveljavila garancijo in povzročila izgubo skladnosti ter zavrnitev vsakršne odgovornosti za škodo, ki jo utrpi uporabnik ali druga oseba, s strani proizvajalca. Pred nameravano priključitvijo na stacionarne sisteme, kot so ogrevanje, oskrba avtomodov ali prikolic z električnim tokom, se je treba posvetovati z usposobljenim električarjem.

Agregat deluje na neosvinčen bencin.

2.2 Možna predvidljiva napačna raba

Naprava ni namenjena za komercialno, obrtno ali industrijsko uporabo. Če se naprava uporablja v komercialnih, obrtnih ali industrijskih obratih, na gradbiščih ali v tovrstnih objektih, ne priznavamo nobene garancije.

Agregat ni primeren za napajanje stavb.

2.3 Preostala tveganja

Tudi pri strokovni uporabi naprave vedno ostanejo določena preostala tveganja, ki jih ni mogoče izključiti. Iz vrste in zgradbe naprave je mogoče izpeljati naslednje možne nevarnosti skladno z vsako posamezno uporabo:

- Nevarnost električnega udara pri:
 - nepravilno vzpostavljeni zaščitni izravnava potenciala
 - nepovezanih zaščitnih stikalih na okvarni tok (FID oz. RCD)
 - izolacijskih napakah v priključenih električnih napravah
 - preseganju največje dolžine kabla
- Deli generatorja električne energije se med delovanjem močno segrejejo in ostanejo vroči tudi po izklopu.
- Iz dušilke izpuha prihajajo vroči izpušni plini.



2.4 Varnostne naprave in zaščita

⚠ OPOZORILO! Nevarnost telesnih poškodb. Okvarjene in izklopljene varnostne in zaščitne naprave lahko povzročijo hude telesne poškodbe.

- Okvarjene varnostne in zaščitne naprave odajte v popravilo.
- Varnostnih naprav in zaščite nikoli ne izklaplajte.

2.5 Simboli na napravi

Simbol	Pomen
	Posebna previdnost pri rokovanju!
	Pred zagonom preberite navodila za uporabo!
	Nevarnost zastrupitve zaradi izpušnih plinov!
	Naprava ne sme delovati v zaprtih prostorih ali slabo prezračenih delovnih prostorih (npr. v garažah).
	Obstaja nevarnost električnega udara in kratkega stika.
	Nevarnost požara! Bodite zelo previdni pri ravnanju z gorivom in oljem!
	Pred točenjem goriva ali olja počakajte, da se naprava povsem ohladi.
	Nosite zaščitne glušnike!
	Agregata ne smete povezati s hišnim električnim omrežjem!

Simbol	Pomen
	Med delom na agregatu odklopite vse naprave.
	Ozemljitveni priključek

2.6 Pregled izdelka (01)

Št.	Sestavni del
1	Rezervoar za bencin
2	Pokrov rezervoarja za bencin
3	Prikaz posode za gorivo
4	Ventil za gorivo
5	Čistilnik zraka
6	Ročaj zaganjalnika
7	Pokrov odprtine za točenje olja
8	Kolo ¹⁾
9	Akumulator zaganjalnika ²⁾
10	Noga ¹⁾
11	Prijemalna cev ¹⁾
12	Upravljalna plošča
13	Dušilnik izpuha
14	Glava cilindra
15	Uplinjač
16	Vžigalna svečka
17	Dušilni ventil
18	Ozemljitveni priključek
19	Stikalo motorja
20	Izhod za enosmerni tok 12 V
21	Prikaz izhoda
22	Ločilno stikalo za izmenični tok
23	Izhod za dvosmerni tok 230 V

1) Opcija

2) Samo pri AL-KO 6500-C

3 VARNOSTNI NAPOTKI

- Nevarnost električnega udara! Naprave ne uporabljajte v dežju, v mokrem ali pri visoki zračni vlažnosti.
- Napravo uporabljajte samo v tehnično brezhibnem stanju! Pred vsakim zagonom preverite, da je naprava nepoškodovana in da električni kabli niso izpostavljeni.
- Naprave z bencinom v rezervoarju nikoli ne hranite v prostoru, v katerem lahko bencinski hlapi pridejo v stik z odprtim ognjem, vročim virom ali iskrami.
- Očistite umazanijo, bencin in olje okrog motorja, izpuha, ohišja akumulatorja in rezervoarja goriva.
- V območje izpusta izpušnih plinov ne postavljajte gorljivih ali lahko vnetljivih predmetov ali snovi.
- Naprava ne sme delovati v zaprtih prostorih ali slabo prezračjenih delovnih prostorih (npr. v garažah). Naprave ne uporabljajte pod zemljo. Izpusti vsebujejo strupeni ogljikov monoksid in druge škodljive snovi.
- Agregata ne smete povezati s hišnim električnim omrežjem!
- Agregat mora biti ozemljen.
- Poskrbite, da v območju nevarnosti ne bo drugih oseb!
- Uporabnik je odgovoren za nesreče drugih oseb in njihove lastnine.
- Otroci in druge osebe, ki niso seznanjene z navodili za uporabo, naprave ne smejo uporabljati.
- Med delovanjem poskrbite, da v bližini naprave in na njej ni otrok in drugih oseb ter da se z njo ne igrajo.
- Upošteвайте lokalne predpise o minimalni starosti upravljavca.
- Naprave ne smete uporabljati, če ste pod vplivom alkohola, drog ali zdravil.
- Nosite zaščitna oblačila, ki so primerna za namen uporabe:
 - dolge hlače;
 - čvrsti protizdrsni čevlji;
 - zaščita za sluh.
- Pazite na stabilnost, zlasti na pobočjih in neravnih podlagi.
- Napravo uporabljajte samo pri dnevni svetlobi ali dobri umetni osvetlitvi.

- Upoštevajte lokalne predpise glede časov obratovanja.
- Naprave, pripravljena za uporabo, ne puščajte brez nadzora.
- Naprave in opreme, ki jo nameravate priključiti, nikoli ne uporabljajte, če so zaščitne naprave poškodovane. Pred vsako uporabo preverite, ali je naprava poškodovana, in zamenjajte poškodovane dele.
- Pred ponovnim zagonom preglejte napravo glede poškodb in opravite potrebna popravila.
- V naslednjih primerih izklopite motor, počakajte, da se naprava popolnoma ustavi in izvlecite vtič vžigalne svečke:
 - ko napravo zapustite;
 - če pride do napak;
 - če pride do motenj in nenavadnih vibracij na napravi;
 - preden napravo predstavljate.
- Natakните konektor vžigalne svečke in zaženite motor:
 - ko odpravite motnje (glejte preglednico motenj) in preverite napravo;
 - ko napravo očistite.
- Pri točenju bencina ali motornega olja ne smete jesti ali piti.
- Ne vdihujte bencinskih hlapov.
- Naprave nikoli ne dvigujte ali prenašajte pri delujočem motorju.
- Preverite vse upravljalne elemente, varnostne naprave, matice, vijake in sornike naprave glede popolnosti, čvrste pritrditve in nepoškodovanosti.
- Ne uporabljajte golih žic za povezavo z električnimi napravami – vedno uporabite ustrezen kabel in vtič.
- Pri uporabi podaljševalnih kablov ali prenosne razdelilne električne omarice upoštevajte največjo dovoljeno dolžino kabla:
 - pri \varnothing 1,5 mm² maks. 60 m
 - pri \varnothing 2,5 mm² maks. 100 m

4 ZAGON

4.1 Ozemljitev naprave (02)

NEVARNOST! Električni udar!

- Za ozemljitev ne uporabljajte golih žic.
- Agregat mora biti ozemljen.

i NAPOTEK Za ozemljitev uporabite ozemljitveni vodnik s presekom najmanj 2,5 mm².

Priključitev ozemljitvenega vodnika (02)

1. En konec ozemljitvenega vodnika potisnite pod matico ozemljitvene sponke (02/1).
2. Ozemljitveni vodnik pritrдите z zategovanjem matice.
3. Drugi konec ozemljitvenega vodnika povežite z ozemljitveno palico (npr. kovinsko palico).
4. Ozemljitveno palico potisnite v zemljo.

4.2 Dolivanje delovnega sredstva

4.2.1 Varnost pri dolivanju bencina in olja

 NEVARNOST! Smrtna nevarnost zaradi zastrupitve. Izpušni plini motorja vsebujejo ogljikov monoksid, ki lahko že v nekaj minutah povzroči smrt.

- Motorja nikoli ne zaganjajte v zaprtih prostorih, temveč vedno na prostem.
 - Ne vdihujte izpušnih plinov motorja.
 - Izklopite motor, če pri uporabi začutite slabost, omotico ali šibkost. Takoj poiščite zdravniško pomoč.
-
- Bencin in motorno olje hranite izključno v predvidenih posodah.
 - Bencin in motorno olje točite ali izlivajte samo, ko je motor hladen, in na prostem.
 - Bencina ali motornega olja nikoli ne točite, ko motor deluje.
 - Rezervoarja nikoli ne prenapolnite, ker se bencin lahko razteza.
 - Med dolivanjem goriva ne kadite.
 - Zapirala rezervoarja ne odpirajte, ko motor deluje ali je vroč.
 - Poškodovan rezervoar ali zapiralo rezervoarja morate zamenjati.
 - Pokrov rezervoarja vedno dobro zaprite.
 - Če je iztekel bencin:
 - ne zaženite motorja.
 - Preprečite poskuse vžiga.
 - Napravo temeljito očistite.
 - Pred ponovnim točenjem bencina počakajte, da se motor ohladi, in preprečite razlivanje.
 - Razlito gorivo lahko povzroči poškodbe na delih iz umetne mase: Gorivo takoj obrišite. Garancija ne zajema poškodb na

delih iz umetne mase, povzročenih z gorivom.

- Če je izteklo motorno olje:
 - ne zaženite motorja.
 - izteklo motorno olje popivajte s snovjo, ki veže olje, ali krpo, in ustrezno odstranite.
 - Napravo temeljito očistite.

f NAPOTEK Rabljeno motorno olje odstranite skladno z okoljevarstvenimi predpisi! Priporočamo, da staro olje v zaprti posodi oddate v center za recikliranje ali servisni službi. Starega olja ne smete:

- odvreči med komunalne odpadke;
- izliti v kanalizacijo ali odtok;
- izliti na zemljo.

4.2.2 Delovno sredstvo

Pred začetkom uporabe morate naliti motorno olje in gorivo natočiti v napravo.

	Bencin	Motorno olje
Vrsta	Običajen bencin/neosvinčen	Glejte sliko (03)
Količina polnjenja	Glejte tehnične podatke.	Glejte tehnične podatke.

4.2.3 Točenje bencina (04)

⚠ NEVARNOST! **Nevarnost eksplozije in požara.** Zaradi mešanice iztekajočega bencina iz zraka se tvori eksplozijsko ozračje. Pri nepravilnem ravnanju z gorivom lahko pride do vzbuha, eksplozije in požara, posledično pa do hudih telesnih poškodb in tudi smrti.

- Pri ravnanju z bencinom ne kadite.
- Z bencinom delajte samo na prostem in nikoli v zaprtih prostorih.

1. Odvijte pokrov rezervoarja in ga odložite na čisto mesto.
2. Z lijakom natočite bencin.
3. Trdno zaprite in očistite odprtino za polnjenje rezervoarja.

4.2.4 Točenje motornega olja (05)

1. Odvijte pokrov odprtine za točenje olja in odložite zapiralo na čisto mesto.
2. Z lijakom natočite olje.
3. Trdno zaprite in očistite odprtino za točenje olja.

4.3 Priključitev akumulatorja zaganjalnika (samo pri AL-KO 6500-C) (06)

POZOR! **Uničenje akumulatorja zaganjalnika.** Kratak stik med pozitivnim in negativnim polom lahko uniči akumulator zaganjalnik.

- Izogibajte se kratkemu stiku obeh polov.
1. Povežite rdeči kabel akumulatorja s pozitivnim (+) polom akumulatorja zaganjalnika in ga pritrdite z vijakom in matico.
 2. Povežite zeleni kabel akumulatorja z negativnim (-) polom akumulatorja zaganjalnika in ga pritrdite z vijakom in matico.
 3. Po pritrditvi potisnite gumijasta tulca čez pola akumulatorja.

5 UPRAVLJANJE

5.1 Zagon motorja (07–12)

⚠ NEVARNOST! **Smrtna nevarnost zaradi zastrupitve.** Izpušni plini motorja vsebujejo ogljikov monoksid, ki lahko že v nekaj minutah povzroči smrt.

- Motor zaženite in uporabljajte samo na prostem.
- Nikoli ne uporabljajte motorja v zaprtih prostorih, tudi če so vrata in okna odprta.
- Ne vdihujte izpušnih plinov motorja.
- Izklopote motor, če pri uporabi začutite slabost, omočico ali šibkost. Takoj poiščite zdravniško pomoč.

⚠ PREVIDNO! **Nevarnost telesnih poškodb!** Nevarnost povratnega udarca: Zaganjalna vrstica lahko hitreje odskoči nazaj k motorju kot jo je mogoče spustiti.

- Ko povlečete zaganjalno vrstico, pričakujte nenaden povratni udarec.

Med poskusi vžiga počakajte 10 sekund, da preprečite prehitro izpraznitev akumulatorja zaganjalnika.

1. Odprite pipo za bencin (07), da bencin lahko teče v uplinjač.
2. Aktiviranje dušilno loputo (08):
 - Pri hladnem zagonu zaprite ročico dušilke.
 - Ko je naprava segreta na delovno temperaturo, postavite ročico dušilke v polovični položaj.

Napotek: Če se naprava ne zažene niti po drugem poskusu zagona, popolnoma odprite ročico dušilke.

3. Aktivirajte zaganjalnik z vrstico:

- Ločilno stikalo vžiga nastavite v položaj »ON« (09).
 - Zaganjalno vrstico sunkovito izvlecite in nato počasi popuščajte, da se znova navije (10).
- Napotek:** Če se naprava ne zažene niti po drugem poskusu zagona, upoštevajte napotek za dušilko.

4. Električni zagon (samo pri AL-KO 6500-C) (11):

- Vstavite ključ v ključavnico za vžig.
- Ključ za vžig obrnite v ključavnici za vžig popolnoma desno v položaj »START«.
- Takoj ko se motor zažene, spustite ključ za vžig (skoči nazaj v položaj »ON«).

5. Približno 30 sekund po zagonu motorja vrnite ročico dušilke v prvotni položaj (12).

5.2 Priklon naprav (13)

Skupna moč vseh priključenih električnih porabnikov ne sme preseči maks. nazivne moči agregata.

1. Naprave priključite v vtičnice agregata.

Pri priklopljanju več naprav najprej priključite in vklopite eno, nato pa priključite in vklopite naslednjo napravo.

5.3 Izklon naprav (14)

1. Naprave odklopite iz vtičnic agregata.

5.4 Izklon motorja (15 - 17)

Motor izklopite šele, ko agregat 30 sekund deluje brez obremenitve (brez priključenih naprav).

1. Ločilno stikalo vžiga nastavite v položaj »OFF« (15).
2. Samo pri AL-KO 6500-C: Ključ za vžig obrnite v ključavnici za vžig popolnoma v levo v položaj »OFF« (16).
3. Zaprite pipo za bencin (17).

⚠ PREVIDNO! Nevarnost opeklin. Deli generatorja električne energije se med delovanjem močno segrejejo in ostanejo vroči tudi po izklopu.

- Počakajte, da se naprava ohladi, preden jo prevažate ali ponovno uporabljate.

5.5 Priključitev avtomobilskega akumulatorja 12 V za polnjenje

⚠ OPOZORILO! Nevarnost požara in eksplozije pri polnjenju. Nepravilno priključen avtomobilski akumulator lahko eksplodira in povzroči hude poškodbe.

- Pri priključitvi na avtomobilski akumulator ne zamešajte polnilnih kablov.
- Pri polnjenju avtomobilskega akumulatorja upoštevajte navodila proizvajalca.

1. Zaženite motor.
2. Priključite polnilna kabla na izhod za enosmerni tok 12 V.
3. Povežite rdeči kabel za polnjenje s pozitivnim (+) polom avtomobilskega akumulatorja.
4. Povežite črni kabel za polnjenje z negativnim (-) polom avtomobilskega akumulatorja.
5. Stikalo ESC preklopite v položaj »OFF«, da zaženete postopek polnjenja.

6 VZDRŽEVANJE IN NEGA

⚠ PREVIDNO! Nevarnost telesnih poškodb. Delujoči motor lahko povzroči poškodbe in električni udar.

- Pred vzdrževanjem ali servisiranjem izklopite motor in izvlecite vtič vžigalne svečke.
- Motor lahko še vedno deluje. Izklopite motor in se prepričajte, da ne deluje!

- Napravo po uporabi očistite.
- Naprave ne izpirajte z vodo. Voda, ki vdre v napravo, lahko povzroči motnje (vžigalna naprava, uplinjač, električni sestavni deli).
- Vedno zamenjajte glušnik.

6.1 Vzdrževalni intervali

Pred vsako uporabo

- Preverite raven motornega olja
- Preverite filter za zrak
- Preglejte, ali so se pojavile poškodbe

Po 20 urah delovanja ali 1 mesec po zagonu

- Zamenjajte olje

Vsaki 50 ur delovanja ali vsaki 3 mesecev

- Čiščenje filtra za zrak ²⁾

Vsaki 100 ur delovanja ali vsaki 6 mesecev

- Zamenjajte olje
- Očistite posodo za usedline na pipi za bencin
- Očistite vžigalno svečko

Vsaki 300 ur delovanja ali enkrat letno

- Zamenjajte vžigalno svečko z novo
- Nastavite ventil¹⁾

Dodatno vsaki 300 ur delovanja

- Očistite glavo valja¹⁾

Dodatno vsaki 2 leti

- Izperite rezervoar za gorivo in filter za gorivo¹⁾
- Zamenjajte cev za gorivo z novo¹⁾

1) Ta vzdrževalna dela smejo izvajati le servisne delavnice in pooblaščen strokovne delavnice.

2) Pri uporabi agregata v vlažnih ali umazanih okoljih je treba interval vzdrževanja skrajšati in povečati pogostost vzdrževanja.

7 POMOČ PRI MOTNJAH

PREVIDNO! Nevarnost telesnih poškodb.

Predmeti z ostrimi robovi in premikajoči se predmeti lahko povzročijo telesne poškodbe.

- Pri vzdrževalnih delih, negi in popravilih vedno nosite zaščitne rokavice!

 NAPOTEK Pri motnjah, ki niso navedene v tej tabeli ali ki jih ne morete sami odpraviti, se obrnite na našo servisno službo.

Motnja	Odpravljanje
Motor se ne zažene.	Natočite bencin.
	Vklopite loputo za plin.
	Ločilno stikalo vžiga nastavite v položaj »ON«.
	Preverite in po potrebi zamenjajte vžigalno svečko.
	Očistite filter za zrak.
	Napolnite akumulator zaganjalnika (samo pri AL-KO 6500-C).
	Odklopite naprave.
Zmogljivost motorja upada.	Očistite filter za zrak.
	Odklopite nekatere naprave, ker je bila presežena največja nazivna moč agregata.

8 TRANSPORT

 OPOZORILO! Nevarnost požara in eksplozije. Zaradi požara in eksplozije zaradi uhanja goriva in olja ter bencinskih hlapov lahko pride do hudih poškodb.

- Agregat vedno prevažajte varno in v vodoravnem, običajnem delovnem s čim bolj praznim rezervoarjem.

1. Agregat primite oz. nosite s pomočjo cevi ogrodja (18/1).
2. Agregat za prevoz pritrдите s trakovi ali vrvmi (19/1) tako, da ne more zdrsniti.

9 SKLADIŠČENJE

 OPOZORILO! Nevarnost požara in eksplozije. Bencin in olje sta zelo lahko vnetljiva. Požar lahko povzroči hude telesne poškodbe.

- Enote ne skladiščite v bližini odprtih plamenov ali virov toplote.
- Naprave ne skladiščite v prostoru, v katerem se uporabljajo električna orodja.
- Počakajte, da se motor ohladi.
- Osušite napravo in jo skladiščite nedostopno otrokom in nepooblaščenim osebam.
- Akumulator zaganjalnika hranite na mestu, ki je zaščiteno pred zmrzovanjem.
- Akumulator zaganjalnika občasno napolnite.
- Izpraznite rezervoar za bencin in uplinjač.
- Snemite vtič vžigalne svečke.

Odlivanje bencina (20)

Iz naprav, v katerih je natočeno gorivo, lahko med skladiščenjem v zrak uhajajo hlapi bencina. Zaradi izhlapevanja lahko ostanki bencina v uplinjaču povzročijo lepljenje sestavnih delov in posledično tudi motnje.

1. Odvijte izpustni vijak (20/1) na uplinjaču in izpustite bencin v ustrezno posodo za gorivo.

Pokrivanje agregata (21)

1. Agregat postavite na čisto in suho mesto, zaščiteno pred mokroto in vlago.
2. Agregat pokrijte s primernimi sredstvi, da se v napravi ne bi nabirala umazanija ali prah.

10 ODSTRANJEVANJE



- Bencin in motorno olje ne sodita med gospodinjne odpadke ali odtok, temveč jih je treba ločeno oddati na posebnem zbirnem mestu!

- Pred odstranjevanjem naprave morate izprazniti rezervoar za gorivo in posodo za motorno olje!
- Embalaža, naprava in dodatna oprema so izdelani iz materialov, ki so primerni za recikliranje, in jih je treba ustrezno odstraniti.

11 SERVISNA SLUŽBA/SERVIS

V primeru vprašanj glede garancije, popravil ali nadomestnih delov se obrnite na najbližjo servisno delavnico AL-KO. Najdete jo na naslednjem naslovu:

www.al-ko.com/service-contacts

12 GARANCIJA

Morebitne napake materiala ali proizvodne napake na napravi bomo znotraj zakonskega obdobja veljavnosti, ki velja za garancijske zahtevke, po naši izbiri opravili s popravilom ali nadomestilom. Obdobje veljavnosti garancije je odvisno od veljavne zakonodaje v državi, v kateri je bila naprava kupljena.

Naša garancija velja samo, če:

- so ta navodila za uporabo upoštevana;
- je bila naprava strokovno uporabljena;
- so bili uporabljeni originalni nadomestni deli.

Garancija preneha veljati, če:

- so bili izvedeni samovoljni poskusi popravila;
- so bile izvedene samovoljne tehnične spremembe;
- naprava ni bila uporabljena v skladu z namenom uporabe.









Garancija ne velja za:

- poškodbe laka, ki so posledica normalne uporabe;
- obrabne dele, ki so na kartici nadomestnih delov označeni z okvirjem xxxxxx (x).

Garancija začne veljati, ko napravo kupi prvi končni uporabnik. Velja datum na računu. S to izjavo in originalnim potrdilom o nakupu se obrnite na vašega prodajalca ali na najbližjo pooblaščenno servisno službo. Ta izjava ne vpliva na zakonske garancijske zahtevke, ki jih ima kupec do prodajalca.

PRIJEVOD ORIGINALNIH UPUTA ZA UPORABU

Sadržaj

1	Informacije o Uputama za uporabu	124	12	Jamstvo	131								
1.1	Simboli na naslovnoj stranici	124	1 INFORMACIJE O UPUTAMA ZA UPORABU										
1.2	Objašnjenja oznaka i signalnih riječi..	124	<ul style="list-style-type: none"> ■ Kod njemačke verzije radi se o originalnim uputama za uporabu. Sve ostale jezične verzije prijevodi su originalnih uputa za uporabu. ■ Ove Upute za uporabu držite na lako dostupnom mjestu kako bi vam bile pri ruci kada vam zatrebaju informacije o uređaju. ■ Uređaj prosljeđujte drugim osobama samo s ovim Uputama za uporabu. ■ Pročitajte i slijedite sigurnosne napomene i upozorenja iz ovih Uputa za uporabu. 										
2	Opis proizvoda	125	1.1 Simboli na naslovnoj stranici										
2.1	Uporaba u skladu s namjenom	125	<table border="1" style="width: 100%; border-collapse: collapse;"> <thead> <tr> <th style="width: 15%;">Simbol</th> <th style="width: 15%;">Značenje</th> </tr> </thead> <tbody> <tr> <td style="text-align: center;"></td> <td>Prije prvog korištenja obavezno pažljivo pročitajte ove Upute za uporabu. To je preduvjet sigurnog rada i rukovanja bez smetnji.</td> </tr> <tr> <td style="text-align: center;"></td> <td>Upute za uporabu</td> </tr> <tr> <td style="text-align: center;"></td> <td>Benzinski uređaj nikada nemojte koristiti blizu otvorenog plamena ili izvora topline.</td> </tr> </tbody> </table>			Simbol	Značenje		Prije prvog korištenja obavezno pažljivo pročitajte ove Upute za uporabu. To je preduvjet sigurnog rada i rukovanja bez smetnji.		Upute za uporabu		Benzinski uređaj nikada nemojte koristiti blizu otvorenog plamena ili izvora topline.
Simbol	Značenje												
	Prije prvog korištenja obavezno pažljivo pročitajte ove Upute za uporabu. To je preduvjet sigurnog rada i rukovanja bez smetnji.												
	Upute za uporabu												
	Benzinski uređaj nikada nemojte koristiti blizu otvorenog plamena ili izvora topline.												
2.2	Moguća predvidiva nepravilna uporaba	125	1.2 Objašnjenja oznaka i signalnih riječi										
2.3	Ostali rizici	125	<p>⚠ OPASNOST! Pokazuje neposrednu opasnost koja – ako se ne izbjegne – uzrokuje smrt ili tešku ozljedu.</p> <hr/> <p>⚠ UPOZORENJE! Pokazuje potencijalnu opasnost koja bi – ako se ne izbjegne – mogla uzrokovati smrt ili tešku ozljedu.</p> <hr/> <p>⚠ OPREZ! Pokazuje potencijalnu opasnost koja bi – ako se ne izbjegne – mogla uzrokovati manju ili umjerenu ozljedu.</p> <hr/> <p>⚠ POZOR! Pokazuje situaciju koja bi – ako se ne izbjegne – mogla uzrokovati materijalnu štetu.</p> <hr/> <p>i NAPOMENA Posebne napomene za bolju razumljivost i rukovanje.</p>										
2.4	Sigurnosni i zaštitni uređaji	125											
2.5	Simboli na uređaju	125											
2.6	Pregled proizvoda (01)	126											
3	Sigurnosne napomene	126											
4	Stavljanje u pogon	127											
4.1	Uzemljenje uređaja (02)	127											
4.2	Ulijevanje pogonskog sredstva	127											
4.2.1	Sigurnost pri punjenju benzina i ulja	127											
4.2.2	Pogonsko sredstvo	128											
4.2.3	Ulijevanje benzina (04)	128											
4.2.4	Ulijevanje motornog ulja (05)	128											
4.3	Priključivanje baterije elektropokretača (samo za AL-KO 6500-C) (06)	128											
5	Upravljanje	128											
5.1	Pokretanje motora (07 - 12)	128											
5.2	Uključivanje uređaja (13)	129											
5.3	Isključivanje uređaja (14)	129											
5.4	Isključivanje motora (15 – 17)	129											
5.5	Spojite 12 V automobilski akumulator za punjenje	129											
6	Održavanje i njega	129											
6.1	Intervali održavanja	129											
7	Pomoć u slučaju smetnji	130											
8	transporta	130											
9	Skladištenje	130											
10	Zbrinjavanje	131											
11	Korisnička služba/Servis	131											

2 OPIS PROIZVODA

U ovoj dokumentaciji opisuje se više modela uređaja. Identificirajte svoj model na temelju slika proizvoda i opisa različitih opcija.

2.1 Uporaba u skladu s namjenom

Ovaj uređaj namijenjen je spajanju pojedinih električnih uređaja u privatnom sektoru. Duljina spojnih kabela treba biti što manja. Prilikom pokretanja generatora struje ne smije biti priključen nijedan uređaj.

Ovaj je uređaj namijenjen za primjenu u privatnom području. Svaka druga uporaba i nedozvoljene pregradnje ili ugradnje smatrat će se pogrešnom primjenom i bit će temelj za ukidanje jamstva, kao i za gubitak sukladnosti i odbacivanje svake odgovornosti proizvođača u odnosu na štete za korisnika ili trećih strana.

Prije namjeranog spajanja na stacionarne sustave kao što su grijanje, mobilne kućice ili kamp prikolice, neophodno je posavjetovati se s kvalificiranim električarem.

Generator struje radi s bezolovnim benzinom.

2.2 Moguća predvidiva nepravilna uporaba

Uređaj nije namijenjen za komercijalnu, zanatsku ili industrijsku uporabu. Ne preuzimamo nikakva jamstva ako se uređaj koristi u komercijalnim, trgovačkim i industrijskim tvrtkama te na gradilištima ili u sličnim objektima.

Generator struje nije prikladan za napajanje zgrada.

2.3 Ostali rizici

Čak i kad se uređaj ispravno koristi, uvijek postoji određeni preostali rizik koji se ne može isključiti. Iz vrste i konstrukcije uređaja mogu proizaći sljedeće potencijalne opasnosti, ovisno o primjeni:

- Opasnost od strujnog udara u sljedećim slučajevima:
 - Neispravno uspostavljeno zaštitno izjednačavanje potencijala
 - Nisu priključene vanjske sklopke za zaštitu od struje kvara (FID ili RCD)
 - Greške izolacije u priključenim električnim uređajima
 - Prekoračenje maksimalne duljine kabela
- Dijelovi generatora struje tijekom rada postaju jako vrući te ostaju vrući i nakon isključivanja generatora struje.
- Iz prigušivača ispuha izlaze vrući ispušni plinovi.



2.4 Sigurnosni i zaštitni uređaji

⚠ UPOZORENJE! Opasnost od ozljeda. Neispravne i deaktivirane sigurnosne i zaštitne naprave mogu izazvati teške ozljede.

- Pobrinite se za popravak sigurnosnih i zaštitnih naprava.
- Nikada ne isključujte sigurnosne i zaštitne naprave.

2.5 Simboli na uređaju

Simbol	Značenje
	Poseban oprez pri rukovanju!
	Prije pokretanja pročitajte upute za uporabu!
	Opasnost od trovanja zbog ispušnih plinova!
	Uređaj ne upotrebljavajte u zatvorenim prostorijama ili slabo prozračnim radnim područjima (primjerice, garaži).
	Postoji opasnost od strujnog udara i kratkog spoja.
	Opasnost od požara! Budite posebno oprezni pri rukovanju gorivom i uljem!
	Prije ulijevanja goriva ili ulja ostavite uređaj da se potpuno ohladi!
	Nosite zaštitu za sluh!
	Generator struje ne priključujte na kućnu električnu mrežu!

Simbol	Značenje
	Isključite sve uređaje kada radite na generatoru struje.
	Priključak uzemljenja

2.6 Pregled proizvoda (01)

Br.	Dio
1	Spremnik benzina
2	Poklopac spremnika benzina
3	Prikaz spremnika
4	Ventil za gorivo
5	Pročistač zraka
6	Ručka pokretača
7	Poklopac otvora za punjenje ulja
8	Kotač ¹⁾
9	Baterija elektropokretača ²⁾
10	Nožica ¹⁾
11	Rukohvat ¹⁾
12	Upravljačka ploča
13	Prigušivač ispuha
14	Glava cilindra
15	Rasplinjač
16	Svjećica
17	Prigušni ventil
18	Priključak uzemljenja
19	Sklopka motora
20	DC izlaz 12 V
21	Prikaz izlazne snage
22	AC-rastavljač
23	AC izlazi 230 V

1) Opcija

2) Samo za AL-KO 6500-C

3 SIGURNOSNE NAPOMENE

- Opasnost od strujnog udara! Uređaj ne koristite u slučaju kiše, vlage ili visoke vlažnosti zraka.
- Uređaj koristite samo u tehnički besprijeornom stanju! Prije svake uporabe provjerite je li uređaj neoštećen te ima li izloženih električnih kabela.
- Stroj s benzinom u spremniku nikada ne čuvajte u prostorijama u kojima benzinske pare mogu doći u kontakt s otvorenom vatrom, izvorima topline ili iskrama.
- Područje oko motora, ispuha, kutije akumulatora, spremnika goriva održavajte čistim od nečistoće, benzina i ulja.
- Zapaljive ili lako zapaljive predmete ili materijale ne odlažite u području izlaza ispušnih plinova.
- Uređaj ne upotrebljavajte u zatvorenim prostorijama ili slabo prozračenim radnim područjima (primjerice, garaži). Uređaj ne koristite ispod zemlje. Ispušni plinovi sadrže otrovan ugljični monoksid i druge štetne tvari.
- Generator struje ne priključujte na kućnu električnu mrežu!
- Generator struje mora biti sigurno uzemljen.
- Treće osobe držite dalje od opasnog područja!
- Korisnik je odgovoran za nesreće drugih osoba i njihovu imovinu.
- Djeca ili druge osobe koje nisu upoznate s uputama za uporabu ne smiju koristiti uređaj.
- Tijekom pogona provjerite nalaze li se djeca blizu uređaja i igraju li se djeca uređajem.
- Pridržavajte se mjesnih odredbi o minimalnoj starosti upravljačkog osoblja.
- Uređaj ne koristite pod utjecajem alkohola, droga ili lijekova.
- Nosite prikladnu zaštitnu odjeću:
 - duge hlače
 - čvrste cipele otporne na klizanje
 - Zaštita sluha
- Uvijek obratite pozornost na stabilnost, osobito na padinama i neravnom terenu.
- Uređaj koristite samo za dnevnog svjetla ili pod dobrom umjetnom rasvjetom.
- Pridržavajte se lokalno specifičnih odredbi o vremenu rada.
- Ne ostavljajte uređaj koji je spreman za rad bez nadzora.

- Uređaj i uređaje koji se trebaju priključiti nikad ne koristite s oštećenim zaštitnim uređajima. Prije svake uporabe provjerite ima li oštećenja na uređaju, prije ponovne uporabe zamijenite oštećene dijelove.
- Provjerite ima li oštećenja na uređaju i dajte na popravak oštećene dijelove prije ponovnog pokretanja uređaja.
- U sljedećim slučajevima isključite motor, pričekajte da se uređaj zaustavi i uklonite utikač svjećica:
 - nakon napuštanja uređaja
 - nakon pojave smetnji
 - u slučaju smetnji i prevelikih vibracija na uređaju
 - radi prijevoza
- Utaknite utikač svjećica i pokrenite motor:
 - nakon uklanjanja smetnje (pogledajte tablicu smetnji) i provjere uređaja
 - nakon čišćenja uređaja
- Tijekom ulijevanja benzina ili motornog ulja ne jedite i ne pijte.
- Ne udišite benzinske pare.
- Uređaj nikada nemojte podizati ni prenositi dok motor radi.
- Provjerite kompletnost, čvrstoću i cjelovitost svih upravljačkih elemenata, sigurnosnih uređaja, matica, vijaka i svornjaka uređaja.
- Ne koristite neizoliranu žicu za spajanje s električnim uređajima – uvijek koristite odgovarajući kabel i utikač.
- Prilikom korištenja produžnih kabela ili mobilnog razvodnog ormarića, pridržavajte se najveće dopuštene duljine kabela:
 - pri \varnothing 1,5 mm²: maks. 60 m
 - pri \varnothing 2,5 mm²: maks. 100 m

4 STAVLJANJE U POGON

4.1 Uzemljenje uređaja (02)

OPASNOST! Opasnost od strujnog udara!

- Ne upotrebljavajte neizoliranu žicu za uzemljenje.
- Generator struje mora biti sigurno uzemljen.

NAPOMENA Za uzemljenje koristite žicu za uzemljenje s najmanje 2,5 mm² poprečnog presjeka.

Priključivanje žice za uzemljenje (02)

1. Jedan kraj žice za uzemljenje pritisnite ispod matice stezaljke za uzemljenje (02/1).
2. Žicu za uzemljenje pričvrstite stezanjem matice.
3. Drugi kraj žice za uzemljenje povežite s čavlom za uzemljenje (npr. metalni štap).
4. Čavao za uzemljenje čvrsto utaknite u zemlju.

4.2 Ulivanje pogonskog sredstva

4.2.1 Sigurnost pri punjenju benzina i ulja

OPASNOST! Opasnost po život zbog trovanja. Ispušni plin motora sadrži ugljični monoksid koji može ubiti čovjeka za nekoliko minuta.

- Motor nikada ne uključujte u zatvorenim prostorima, nego samo na otvorenom.
- Ne udišite ispušne plinove motora.
- Motor isključite ako osjećate mučninu, vrtoglavicu ili slabost. Odmah posjetite liječnika.
- Benzin i motorno ulje spremite u samo za to predviđene spremnike.
- Benzin i motorno ulje ulijevajte ili praznite samo kad je motor hladan na otvorenom.
- Benzin ili motorno ulje ne ulijevajte dok motor radi.
- Nemojte prepuniti spremnik jer se benzin može proširiti.
- Prilikom točenja goriva ne pušite.
- Zatvarač spremnika ne otvarajte pri uključnom ili vrućem motoru.
- Zamijenite oštećeni spremnik ili zatvarač spremnika.
- Poklopac spremnika uvijek čvrsto zatvorite.
- Ako je benzin iscurio:
 - Ne pokrećite motor.
 - Izbjegavajte pokušaje paljenja.
 - Temeljito očistite uređaj.
 - Prije ponovnog ulijevanja benzina ostavite motor da se ohladi i izbjegavajte prolijevanje.
 - Proliveno gorivo može dovesti do oštećenja plastičnih dijelova. Odmah obrišite gorivo. Jamstvo ne pokriva oštećenja na plastičnim dijelovima nastala zbog goriva.
- Ako je motorno ulje iscurilo:
 - Ne pokrećite motor.

- Iscurjelo motorno ulje pokupite vezivnim sredstvo za ulje ili krpom te propisno odložite.
- Temeljito očistite uređaj.

f NAPOMENA Korišteno ulje zbrinite na ekološki prihvatljiv način! Preporučujemo da staro ulje predajte u zatvorenom spremniku u centru za reciklažu ili službi za korisnike. Staro ulje ne:

- bacajte u otpad
- izlijevajte u kanalizaciju ili odvod
- proljevajte na zemlju

4.2.2 Pogonsko sredstvo

Prije pokretanja morate napuniti motorno ulje i napuniti gorivo u uređaj.

	Benzin	Motorno ulje
Vrsta	Normalni benzin/bezolovni	Vidi sliku (03)
Količina punjenja	Vidi tehničke podatke.	Vidi tehničke podatke.

4.2.3 Ulijevanje benzina (04)

⚠ OPASNOST! **Opasnost od eksplozije i požara.** Ispuštanjem mješavine benzin/zrak nastaje eksplozivna atmosfera. Brzo sagorijevanje, eksplozija i požar pri nepropisnom rukovanju s gorivom mogu dovesti do ozbiljnih ozljeda pa čak i smrti.

- Nemojte pušiti dok rukujete s benzinom.
- Benzinom rukujte samo na otvorenom i nikada u zatvorenim prostorima.

1. Odrnite poklopac spremnika i spremite na čisto mjesto.
2. Benzin ulijte lijevkom.
3. Čvrsto zatvorite i očistite otvor za ulijevanje u spremnik.

4.2.4 Ulijevanje motornog ulja (05)

1. Odrnite poklopac za ulijevanje ulja, zatvarač spremite na čistom mjestu.
2. Ulje ulijte lijevkom.
3. Čvrsto zatvorite i očistite otvor za ulijevanje ulja.

4.3 Priklučivanje baterije elektropokretača (samo za AL-KO 6500-C) (06)

POZOR! Uništenje baterije elektropokretača.

Kratki spoj između pozitivnog i negativnog pola može uništiti bateriju elektropokretača.

- Izbjegavajte kratki spoj dvaju polova.
1. Spojite crveni kabel baterije na pozitivni pol (+) baterije elektropokretača i pričvrstite ga vijkom i maticom.
 2. Spojite zeleni kabel baterije na negativni pol (-) baterije elektropokretača i pričvrstite ga vijkom i maticom.
 3. Nakon zatezanja, gurnite gumene spojnice preko polova akumulatora.

5 UPRAVLJANJE

5.1 Pokretanje motora (07 - 12)

⚠ OPASNOST! **Opasnost po život zbog trovanja.** Ispušni plin motora sadrži ugljični monoksid koji može ubiti čovjeka za nekoliko minuta.

- Motor pokrećite i pogonite samo na otvorenom.
- Motor nikada nemojte pogoniti u zatvorenim prostorijama, čak ni ako su vrata i prozori otvoreni.
- Ne udišite ispušne plinove motora.
- Motor isključite ako osjećate mučninu, vrtoglavicu ili slabost. Odmah posjetite liječnika.

⚠ OPREZ! **Opasnost od ozljeda!** Opasnost od povratnog udara: Uže pokretača može se brže vratiti prema motoru nego što se uže pokretača može otpustiti.

- Kada povučete uže pokretača, pazite na nagli povratni trzaj.

Razmak između pokušaja pokretanja treba biti 10 sekundi da bi se spriječilo brzo pražnjenje baterije elektropokretača.

1. Odrnite slavinu za benzin (07) i pustite da benzin teče u rasplinjač.
 2. Uključite prigušnicu (08):
 - Pri hladnom pokretanju zatvorite polugu prigušnika.
 - Kad je uređaj zagrijan na radnu temperaturu, polugu prigušnika stavite u središnji položaj.
- Napomena:** Ako se uređaj ne pokrene ni nakon drugog pokušaja pokretanja, potpuno otvorite polugu prigušnika.

3. Uključite elektropokretač s poteznicom:

- Rastavljač paljenja stavite u položaj ON (09).
- Uže elektropokretača brzo izvucite i potom lagano pustite da se ponovno namota (10).

Napomena: *Ako se uređaj ne pokrene ni nakon drugog pokušaja pokretanja, obratite pozornost na upute za prigušnik.*

4. Električno pokretanje samo za AL-KO 6500-C (11):

- Ključ utaknite u kontaktnu bravu.
- Kontaktni ključ u kontaktnoj bravi okrenite skroz udesno u položaj START.
- Čim se motor pokrene, pustite kontaktni ključ (vraća se natrag u položaj ON).

5. Otrprike 30 sekundi nakon pokretanja motora, ponovno postavite polugu prigušnice (12).

5.2 Uključivanje uređaja (13)

Ukupna snaga svih priključenih električnih uređaja ne smije prekoračiti maksimalnu nazivnu snagu generatora struje.

1. Uključite uređaje u utičnice generatora struje. Kada spajate više uređaja, prvo priključite i uključite uređaj, a zatim priključite i uključite sljedeći uređaj.

5.3 Isključivanje uređaja (14)

1. Isključite uređaje iz utičnica generatora struje.

5.4 Isključivanje motora (15 – 17)

Motor isključite tek nakon što je generator struje 30 sekundi radio bez opterećenja (odnosno, bez priključenih trošila).

1. Rastavljač paljenja stavite u položaj OFF (15).
2. Samo s AL-KO 6500-C: Kontaktni ključ u kontaktnoj bravi okrenite skroz ulijevo u položaj OFF (16).
3. Zatvorite slavinu za benzin (17).

⚠ OPREZ! Opasnost od opekline. Dijelovi generatora struje tijekom rada postaju jako vrući te ostaju vrući i nakon isključivanja generatora struje.

- Pustite da se uređaj ohladi prije transporta ili ponovnog puštanja u rad.

5.5 Spojite 12 V automobilski akumulator za punjenje

⚠ UPOZORENJE! Opasnost od požara i eksplozije prilikom punjenja. Neispravno priključen automobilski akumulator može eksplodirati i uzrokovati ozbiljne ozljede.

- Nemojte miješati kabele za punjenje prilikom spajanja na automobilski akumulator.
- Pridržavajte se uputa proizvođača za punjenje automobilskog akumulatora.

1. Pokrenite motor.
2. Spojite kabel za punjenje akumulatora na 12 V DC izlaz.
3. Spojite crveni kabel za punjenje na pozitivni pol (+) automobilskog akumulatora.
4. Spojite crni kabel za punjenje na negativni pol (-) automobilskog akumulatora.
5. ESC sklopku okrenite u položaj OFF da biste pokrenuli postupak punjenja.

6 ODRŽAVANJE I NJEGA

⚠ OPREZ! Opasnost od ozljeda. Motor koji radi može uzrokovati ozljede i strujni udar.

- Isključite motor i izvucite utikač svječica prije svih radova na održavanju i njezi.
- Motor može nastaviti raditi. Isključite motor i provjerite je li motor zaustavljen!
- Očistite uređaj nakon svake uporabe.
- Ne prskajte uređaj vodom. Prodiranje vode može dovesti do kvara (sustav paljenja, rasplinjač, električne komponente).
- Uvijek zamijenite neispravni prigušivač.

6.1 Intervali održavanja

Prije svake uporabe

- provjera razine motornog ulja
- provjera filtra zraka
- vizualna provjera na oštećenja

Nakon 20 sati rada ili 1 mjesec nakon puštanja u rad

- Zamjena ulja

Svakih 50 radnih sati ili svakih 3 mjeseci

- Čišćenje filtra zraka ²⁾

Svakih 100 radnih sati ili svakih 6 mjeseci

- Zamjena ulja
- čišćenje spremnika za talog na slavini za benzin

- čišćenje svjećice

Svakih 300 radnih sati ili jedanput godišnje

- zamjena svjećice
- namještanje zračnosti ventila ¹⁾

Dodatno svakih 300 radnih sati

- čišćenje glave cilindra ¹⁾

Dodatno svake 2 godine

- pranje spremnika goriva i filtra goriva ¹⁾
- zamjena crijeva za benzin ¹⁾

1) Ove popravke smiju obavljati samo servisi i ovlaštena stručna poduzeća.

2) Pri uporabi generatora struje u vlažnoj ili vrlo prljavoj okolini radovi održavanja moraju provoditi ranije i češće.

7 POMOĆ U SLUČAJU SMETNJI

⚠ OPREZ! Opasnost od ozljeda. Oštri i pomični dijelovi uređaja mogu uzrokovati ozljede.

- Kod radova održavanja, njege i čišćenja uvijek nosite zaštitne rukavice!

ℹ NAPOMENA Kod smetnji koje nisu navedene u ovoj tablici ili koje ne možete ukloniti sami, obratite se našoj servisnoj službi.

Smetnja	Uklanjanje
Motor se ne pokreće.	Napunite benzinom.
	Uključite prigušnik.
	Rastavljač paljenja stavite u položaj ON.
	Provjerite svjećice, eventualno zamijenite.
	Očistite filter zraka.
	Napunite bateriju elektropokretača (samo za AL-KO 6500-C).
	Isključite uređaje.
Snaga motora opada.	Očistite filter zraka.
	Isključivanje neke opreme jer je prekoračena maksimalna nazivna snaga generatora struje.

8 TRANSPORTA

⚠ UPOZORENJE! Opasnost od požara i eksplozije. Vatra i eksplozija iz goriva i ulja koji istječu kao i benzinskih para mogu dovesti do ozbiljnih ozljeda.

- Generator struje uvijek transportirajte sigurno i ravno u normalnom radnom položaju i sa što praznijim spremnikom.

1. Generator struje podižite, tj. nosite za cijevi okvira (18/1).
2. Osigurajte generator struje za transport koristeći pojaseve ili užad (19/1) kako ne bi skliznuo.

9 SKLADIŠTENJE

⚠ UPOZORENJE! Opasnost od požara i eksplozije. Benzin i ulje imaju visok stupanj zapaljivosti. Požar može dovesti do teških ozljeda.

- Uređaj ne skladištite blizu otvorenog plamena ili izvora topline.
- Uređaj nemojte skladištiti u prostoriji u kojoj se upotrebljavaju električni alati.
- Pustite da se motor ohladi.
- Čuvajte uređaj na suhom i nepristupačnom mjestu za djecu i neovlaštene osobe.
- Bateriju elektropokretača skladištite na mjestu zaštićenom od mraza.
- Povremeno napunite bateriju elektropokretača.
- Ispraznite spremnik benzina i rasplinjač.
- Izvucite utikač svjećica.

Ispuštanje benzina (20)

Napunjeni uređaji mogu tijekom skladištenja ispuštati benzinske pare u zrak. Uslijed isparavanja ostaci benzina u rasplinjaču mogu dovesti do sljepljivanja komponenti i time do smetnji.

1. Otvorite odvodni vijak (20/1) na rasplinjaču i ispuštite benzin u odgovarajuću posudu za gorivo.

Prekrivanje generatora struje (21)

1. Generator struje spremite na čisto, suho mjesto zaštićeno od kiše i vlage.
2. Generator struje prekriti prikladnim sredstvom kako se na uređaju ne bi taložila prljavština ili prašina.

10 ZBRINJAVANJE



- Benzin i motorno ulje ne smiju se baciti u kućni otpad ni odvod, nego ih treba predati na zasebnu obradu i zbrinjavanje!
- Prije zbrinjavanja uređaja potrebno je isprazniti spremnik goriva i spremnik motornog ulja!
- Ambalaža, uređaj i pribor napravljeni su od materijala koji se može reciklirati pa ih treba prikladno odložiti.

11 KORISNIČKA SLUŽBA/SERVIS

Kod pitanja o jamstvu, popravku ili zamjenskim dijelovima obratite se obližnjoj servisnoj službi tvrtke AL-KO. One su navedene na internetskoj stranici:

www.al-ko.com/service-contacts

12 JAMSTVO

Eventualne greške u materijalu ili proizvodnji na uređaju uklonit ćemo tijekom zakonskoga roka zastare za jamstvo na nedostatke prema vlastitom izboru popravljanjem ili zamjenskom dostavom. Rok zastare određuje se prema pravu države u kojoj je uređaj kupljen.

Naša jamstvena izjava vrijedi samo u slučaju:

- poštivanja ovih Uputa za uporabu
- namjenskog rukovanja
- uporabe originalnih rezervnih dijelova

Jamstvo prestaje vrijediti u slučaju:

- samovoljnih pokušaja popravaka
- samovoljnih tehničkih izmjena
- nenamjenske uporabe

Jamstvo ne obuhvaća:

- oštećenja laka koja proizlaze iz normalnog trošenja
- potrošne dijelove koji su na kartici zamjenskih dijelova označeni okvirom xxxxxx (x)

Jamstveni rok počinje teći s datumom kupnje od strane prvog krajnjeg korisnika. Mjerodavan je datum na računu. Obratite se trgovcu ili najbližjoj ovlaštenoj službi za korisnike s ovom jamstvenom izjavom i originalnim računom. Ova izjava ne utječe na zakonska prava koja kupac ima prema prodavaču u slučaju nedostataka.

ALGUPÄRASE KASUTUSJUHENDI TÕLGE



Sisukord

1	Selle kasutusjuhendi kohta	132
1.1	Tiitellehel olevad sümbolid.....	132
1.2	Sümbolite ja märksõnade seletus.....	132
2	Toote kirjeldus.....	132
2.1	Otstarbekohane kasutamine.....	133
2.2	Võimalik prognoositav väärkasutamine.....	133
2.3	Jääkriskid.....	133
2.4	Ohutus- ja kaitseseadised	133
2.5	Sümbolid seadmel	133
2.6	Toote ülevaade (01).....	134
3	Ohutusjuhised	134
4	Kasutuselevõtt.....	135
4.1	Seadme maandamine (02)	135
4.2	Tööainete lisamine.....	135
4.2.1	Ohutus bensiini ja õli lisamisel	135
4.2.2	Töövahendid.....	136
4.2.3	Bensiini tankimine (04).....	136
4.2.4	Mootoriõli lisamine (05)	136
4.3	Käivitusaku ühendamine (ainult mudelil AL-KO 6500-C) (06)	136
5	Kasutamine	136
5.1	Mootori käivitamine (07–12)	136
5.2	Seadmete ühendamine (13)	137
5.3	Seadmete lahutamine (14)	137
5.4	Mootori väljalülitamine (15–17).....	137
5.5	Mootorsõiduki 12 V aku ühendamine laadimiseks	137
6	Hooldus ja korrashoid	137
6.1	Hooldusvälbad	137
7	Abi tõrgete korral.....	138
8	Transport.....	138
9	Hoiustamine	138
10	Jäätmekäitlus	138
11	Klienditeenindus/teenindus	139
12	Garantii.....	139

1 SELLE KASUTUSJUHENDI KOHTA

- Saksakeelne versioon on algupärane kasutusjuhend. Kõik teised keeleversioonid on algupärase kasutusjuhendi tõlged.
- Hoidke kasutusjuhendit alati sellises kohas, kust te selle vajadusel kiiresti üles leiate.
- Andke seade edasi teisele isikule ainult koos kasutusjuhendiga.
- Lugege kindlasti selles kasutusjuhendis olevaid ohutusjuhiseid ja hoiatusi.

1.1 Tiitellehel olevad sümbolid

Sümbol	Tähendus
	Lugege kasutusjuhend enne aku kasutuselevõttu kindlasti tähelepanelikult läbi. See on ohutu töö ja rikevaba käsitsemise eeldus.
	Kasutusjuhend
	Ärge kasutage bensiiniseadet lahtise tule ega kuumusallikate läheduses.

1.2 Sümbolite ja märksõnade seletus

 **OHT!** Tähistab vahetult ohtlikku olukorda, mille eiramine toob kaasa surmava või raske vigastuse.

 **HOIATUS!** Tähistab võimalikku ohtlikku olukorda, mille eiramine võib tuua kaasa surmava või raske vigastuse.

 **ETTEVAATUST!** Tähistab võimalikku ohtlikku olukorda, mille eiramine võib tuua kaasa kerge või mõõduka vigastuse.

TÄHELEPANU! Tähistab ohtlikku olukorda, mille eiramine võib tuua kaasa materiaalse kahju.

 **MÄRKUS** Erijuhised arusaamise ja käsitsemise parandamiseks.

2 TOOTE KIRJELDUS

Selles dokumendis kirjeldatakse mitut seadmemudelit. Tuvastage õige mudel tootejooniste ja erinevate funktsioonide kirjelduste alusel.

2.1 Otstarbekohane kasutamine

See seade on mõeldud ühendamiseks individuaalsete elektriseadmete ühendamiseks kodumajapidamises. Ühendusjuhtmete pikkus peaks olema võimalikult lühike. Voolugeneraatori käivitamisel ei tohi olla ühendatud seadmeid.

See seade on mõeldud kasutamiseks üksnes oma tarbeks. Igasugune muu kasutamine ning ümber- ja juurdeehitused muudavad seadme otstarvest ja tühistavad garantii ja vastavuskinnituse (CE-märkis), samuti ei vastuta tootja sellisel juhul kasutajale ja kolmandatele isikutele tekkiva kahju eest.

Enne plaanitavat ühendamist statsionaarsete süsteemidega, nagu küte, autoelamu või haagisuvila, tuleb kindlasti pidada nõu elektrikuga.

Voolugeneraator töötab pliivaba bensiiniga.

2.2 Võimalik prognoositav väärkasutamine

Seade ei ole ette nähtud kasutamiseks kommertseesmärgil, äritegevuses või tööstuslikuks kasutamiseks. Me ei vastuta seadme eest juhul, kui seda kasutatakse kommertseesmärgil, äritegevuses, tööstuslikult, ehitusobjektidel või muudes samalaadsetes kohtades.

Voolugeneraator ei sobi hoonete vooluvarustuseks.

2.3 Jääkriskid

Ka seadme otstarbekohasel kasutamisel esineb alati jääkriske, mida ei ole võimalik vältida. Seadme liigist ja konstruktsioonist võivad olenevalt kasutamisest tuleneda alljärgnevad võimalikud ohud.

- Elektrilöögi- ja tuleohud on järgmistel juhtudel:
 - mittenouetekohaselt loodud kaitsepotentsiaalühitlus
 - väliste rikkevoolukaitselülite (FI või RCD) ühendamata jätmine
 - isolatsioonivead ühendatud elektriseadmetes
 - maksimaalse kaablipikkuse ületamine
- Voolugeneraatori osad lähevad kasutamise ajal väga kuumaks ja on ka pärast generaatori väljalülitamist kuumad.
- Heitgaasisummutist väljuv heitgaas on kuum.



2.4 Ohutus- ja kaitseseadised

⚠ HOIATUS! Kehavigastuste oht. Vigased ja väljalülitatud ohutus- ja kaitseseadised võivad tekitada raskeid vigastusi.

- Laske vigased ohutus- ja kaitseseadised remontida.
- Ärge blokeerige ohutus- ja kaitseseadiseid.

2.5 Sümbolid seadmel

Sümbol	Tähendus
	Olge käitsemisel eriti ettevaatlik!
	Lugege enne kasutuselevõttu kasutusjuhend läbi!
	Heitgaasimürgituse oht!
	Seadet ei tohi käitada suletud ruumides või halvasti õhutatud töökohades (nt garaaž).
	Vastasel juhul tekib elektrilöögi- ja lühiseoht.
	Tuleoht! Olge kütuse ja õli käitlemisel eriti ettevaatlik!
	Laske seadmel enne kütuse või õliga täitmist täielikult jahtuda!
	Kandke kuulmiskaitset!
	Voolugeneraatorit ei tohi ühendada maja vooluvõrku!

Sümbol	Tähendus
	Tööde tegemisel voolugeneraatori kallal lahutage kõik seadmed.
	Maandusühendus

2.6 Toote ülevaade (01)

Number	Osa
1	Bensiinipaak
2	Bensiinipaagi kork
3	Paagi näidik
4	Kütuseventiil
5	Õhufilter
6	Starteripide
7	Õlikork
8	Ratas ¹⁾
9	Käivitusaku ²⁾
10	Tugijalg ¹⁾
11	Käsitsi vedamise toru ¹⁾
12	Juhtpaneel
13	Heitgaasisummuti
14	Silindripea
15	Karburaator
16	Süüteküünal
17	Drosselklapp
18	Maandusühendus
19	Mootorilüliti
20	DC-väljund 12 V
21	Väljundi näidik
22	Vahelduvvoolu lahküliti
23	AC-väljundid 230 V

1) lisavarustus

2) ainult mudelil AL-KO 6500-C

3 OHUTUSJUHISED

- Elektrilöögi oht! Seadet ei tohi kasutada vihmaga, märgades oludes või suure õhuniiskuse korral.
- Seadet tohib kasutada tehniliselt laitmatus seisukorras! Kontrollige enne iga kasutamist, kas seade on terve, ja ega elektrijuhtmetel pole isoleerimata osi.
- Ärge hoidke bensiini sisaldava paagiga masinat kunagi ruumis, kus bensiiniaurud võivad kokku puutuda lahtise tule, kuuma soojusallika või sädemetega.
- Hoidke mootori, summuti, akukarbi ja kütusepaagi ümbrus puhas mustusest, bensiinist ja õlist.
- Heitgaasi väljumisava juurde ei tohi asetada ühtki põlevat või süttimisohtlikku eset või materjali.
- Seadet ei tohi käitada suletud ruumides või halvasti õhutatud töökohtades (nt garaaž). Seadet ei tohi kasutada maa all. Heitgaasid sisaldavad mürgist süsinikmonoksiidi ja muid kahjulikke aineid.
- Voolugeneraatorit ei tohi ühendada maja vooluvõrku!
- Voolugeneraator peab olema ohutult maandatud.
- Hoidke kolmandad isikud ohupiirkonnast eemal!
- Kasutaja vastutab teiste inimeste või nende varaga toimunud õnnetuste eest.
- Seadet ei tohi kasutada lapsed või muud isikud, kes pole kasutusjuhendit lugenud.
- Kontrollige kasutamise ajal, et lapsed ei viibiks seadme lähedal või peal ega mängiks seadmega.
- Järgige kasutajate vanust piiravaid kohalikke nõudeid.
- Seadet ei tohi kasutada alkoholi, narkootikumide või ravimite mõju all.
- Kandke sobivat kaitseriietust:
 - pikad püksid;
 - tugevad ja liibsemiskindlad jalatsid;
 - kuulmiskaitsevahend.
- Säilitage alati stabiilne asend, eriti kallakutel ja ebatasasel pinnal.
- Kasutage seadet ainult päevavalguses või heas kunstlikus valguses.
- Järgige riigis kehtivaid tööajanõudeid.

- Ärge jätke töökorras seadet ilma järelevalveta.
- Seadet ja sellega ühendatavaid seadmeid ei tohi mingil juhul kasutada kahjustatud kaitse-seadistega. Kontrollige alati enne kasutamist, et seadmel ei oleks vigastusi, enne uuesti kasutamist vahetage kahjustunud osad välja.
- Tuvastage seadmehajustused ja laske enne seadme taaskäivitamist teha vajalikud remonttööd.
- Lülitage mootor välja, oodake seadme seiskumiseni ja tõmmake süüteküünl välja:
 - seadme juurest lahkumisel;
 - pärast rikete ilmumist;
 - seadmel tekkivate rikete ja ebatavalise vibratsiooni korral;
 - transpordi ajaks.
- Pange süüteküünl tagasi ja käivitage mootor:
 - pärast rikke kõrvaldamist (vt rikete tabelit) ja seadme kontrollimist;
 - pärast seadme puhastamist.
- Bensiini või mootoriõli lisamisel ei tohi süüa ega juua.
- Ärge hingake sisse bensiiniaure.
- Ärge tõstke ega kandke seadet töötava mootoriga.
- Kontrollige seadme kõiki juhtelemente, turvaseadmeid, mutreid, kruvisid ja polte, et need oleks kõik olemas, kindlalt kinnitatud ja terved.
- Ärge kasutage elektriseadmetega ühendamiseks ümbriseta traate – kasutage alati sobivat kaablit ja pistikut.
- Arvestage pikenduskaablite või mobiilse elektrijaotuskilbi kasutamisel maksimaalse kaablipikkusega:
 - Ø 1,5 mm² korral : max 60 m
 - Ø 2,5 mm² korral : max 100 m

4 KASUTUSELEVÕTT

4.1 Seadme maandamine (02)

OHT! Elektrilöögi oht!

- Maandamiseks ei tohi kasutada ümbriseta traati.
- Voolugeneraator peab olema ohutult maandatud.

i MÄRKUS Kasutage maandamiseks vähemalt 2,5 mm² ristlõikega juhet.

Maandusjuhtme ühendamine (02)

1. Suruge üks maandusjuhtme ots maandusklemmi mutri alla (02/1).
2. Keerake mutter maandusjuhtme kinnitamiseks kinni.
3. Ühendage maandusjuhtme teine ots maandusvardaga (nt metallvardaga).
4. Torgake maandusvarras korralikult maasse.

4.2 Tööainete lisamine

4.2.1 Ohutus bensiini ja õli lisamisel

OHT! Eluohutuse mürgistuse tõttu. Mootori heitgaasid sisalavad süsinikmonoksiidi, mis võib inimese tappa mõne minutiga.

- Ärge kunagi käituge mootorit suletud ruumides, vaid ainult vabas õhus.
- Ärge hingake mootori heitgaase sisse.
- Kui teil tekib kasutamise ajal halb enesetunne, peapööritus või nõrkus, lülitage mootor välja. Pöörduge kohe arsti poole.
- Bensiini ja mootoriõli tohib hoida ainult selleks ettenähtud anumates.
- Lisage ja eemaldage bensiini ja mootoriõli ainult külma mootoriga välitingimustes.
- Töötavasse mootoris bensiini või mootoriõli lisamine on keelatud.
- Ärge täitke mootorit üle, sest bensiin võib paisuda.
- Ärge suitsetage tankimise ajal.
- Ärge avage kütusepaagi korki, kui mootor töötab või on kuum.
- Kahjustunud kütusepaak ja kütusepaagi kork tuleb välja vahetada.
- Sulgege paagikork alati tugevalt.
- Kui bensiini on välja voolanud:
 - Ärge käivitage mootorit.
 - Vältige süütekatseid.
 - Puhastage seade hoolikalt.
 - Laske enne bensiini uuesti tankimist mootoril jahtuda ja vältige mahaloksumist.
 - Mahaloksunud kütus võib plastdetailidele kahjustada. Pühkige kütus kohe ära. Garantii ei kata kütusest põhjustatud plastdetailide kahjustusi.

- Kui mootoriõli on välja voolanud:
 - Ärge käivitage mootorit.
 - Koguge väljavoolanud mootoriõli õli absorvendiga või lapiga kokku ja suunake nõuetekohaselt jäätmekäitlusesse.
 - Puhastage seade hoolikalt.

f MÄRKUS Kõrvaldage vana mootoriõli keskkonnasäästlikult! Soovitame anda vana õli suletud anumast taastöötluskeskusesse või klienditeeninduspunkti. Vana õli ei tohi:

- visata olmeprügi hulka;
- valada kanalisatsiooni või äravoolu;
- valada maha.

4.2.2 Töövahendid

Enne seadme kasutuselevõtmist lisage mootoriõli ja tankige seade.

	Bensiin	Mootoriõli
Sort	Tavabensiin/ pliiivaba	Vt Joonis (03)
Kogus	Vt tehnilisi andmeid.	Vt tehnilisi andmeid.

4.2.3 Bensiini tankimine (04)

⚠ OHT! Plahvatus- ja tuleoht. Bensiini- ja õhusegu lekkimise korral tekib plahvatusohtlik atmosfäär. Kergesti süttimine, plahvatus ja tulekahju võivad kütuse ebaõigel käitlemisel põhjustada raskeid vigastusi ja koguni surma.

- Ärge suitsetage bensiini käitlemisel.
- Käideldes bensiini ainult vabas õhus ning kindlasti mitte suletud ruumides.

1. Keerake paagi kork maha, asetage puhtale pinnale.
2. Kallake bensiin leetri abil paaki.
3. Sulgege paagi ava korralikult ja puhastage.

4.2.4 Mootoriõli lisamine (05)

1. Keerake õlipaagi kork lahti ja asetage puhtale pinnale.
2. Kallake õli leetri abil paaki.
3. Sulgege õlipaagi ava korralikult ja puhastage.

4.3 Käivitusaku ühendamine (ainult mudelil AL-KO 6500-C) (06)

TÄHELEPANU! Käivitusaku hävimine. Pluss- ja miinusklemmi vaheline lühis võib käivitusaku hävitada.

- Vältige kahe klemmi vahelist lühist.

1. Ühendage punane akukaabel käivitusaku plussklemmiga (+) ning keerake poldi ja mutri abil korralikult kinni.
2. Ühendage roheline akukaabel käivitusaku miinusklemmiga (-) ning keerake poldi ja mutri abil korralikult kinni.
3. Lükake pärast kinnikeeramist akuklemmidele kummiümbrised.

5 KASUTAMINE

5.1 Mootori käivitamine (07–12)

⚠ OHT! Eluohut mürgistuse tõttu. Mootori heitgaasid sisalavad süsinikmonoksiidi, mis võib inimese tappa mõne minutiga.

- Käivitage ja kasutage mootorit ainult välistingimustes.
- Ärge kasutage mootorit mitte kunagi suletud ruumides, isegi kui aknad ja ukSED on avatud.
- Ärge hingake mootori heitgaase sisse.
- Kui teil tekib kasutamise ajal halb enesetunne, peapööritus või nõrkus, lülitage mootor välja. Pöörduge kohe arsti poole.

⚠ ETTEVAATUST! Vigastusoht! Tagasilöögihoht: käivitustross võib mootori juurde nii kiirelt tagasi tõmbuda, et te ei jõua seda lahti lasta.

- Arvestage äkilise tagasilöögiga, kui olete käivitustrossi tõmmanud.

Käivituskatsete vahele peab jääma 10 sekundit, et käivitusaku ei tühjeneks liiga kiirelt.

1. Keerake bensiinikraan lahti (07) ja laske bensiinil karburaatorisse voolata.
2. Rakendage õhuklapp (08):
 - Sulgege külmkäivitus korral õhuklapi hoob.
 - Seadke töösooja mootori korral õhuklapi hoob poole peale.

Märkus: Kui seade ei käivitu ka teise käivituskatse juures, avage õhuklapi hoob täielikult.

3. Käivitustrossi kasutamine:

- Seadke käivituslüliti asendisse ON (Sees) (09).
- Tõmmake käivitustross järsult välja ja laske seejärel aeglaselt tagasi kerida (10).

Märkus: Kui seade ei käivitu ka teise käivituskatse juures, tegutsege õhuklapi käivitamise juhiste alusel.

4. Elektriline käivitamine, ainult mudelil AL-KO 6500-C (11 korral):

- Asetage võti süütelukku.
- Keerake süütevõti süütelukus täielikult paremale asendisse START.
- Kui mootor käivitub, laske süütevõti kohe lahti (võti liigub tagasi asendisse „ON“ (Sees)).

5. Seadke umbes 30 sekundi möödudes õhuklapi hoob tagasi (12).

5.2 Seadmete ühendamine (13)

Kõikide ühendatud elektriseadmete koondvõimsus ei tohi ületada voolugeneraatori maksimaalset nimivõimsust.

1. Ühendage seadmed voolugeneraatori pistikupesadesse.

Mitme seadme ühendamisel ühendage ja lülitage sisse esmalt üks seade, seejärel järgmine seade.

5.3 Seadmete lahutamine (14)

1. Lahutage seadmed voolugeneraatori pistikupesadest.

5.4 Mootori väljalülitamine (15–17)

Lülitage mootor alles siis välja, kui voolugeneraator on töötanud 30 sekundit ilma koormuseta (st ilma ühendatud seadmeteta).

1. Seadke lahklüliti asendisse OFF (Väljas) (15).
2. Ainult mudelil AL-KO 6500-C: Keerake süütevõti süütelukus täielikult vasakule asendisse OFF (16).
3. Sulgege bensiinikraan (17).

⚠ ETTEVAATUST! Põletusohu. Voolugeneraatori osad lähevad kasutamise ajal väga kuumaks ja on ka pärast generaatori väljalülitamist kuumad.

- Laske seadmel enne transportimist või uut kasutuselevõttu maha jahtuda.

5.5 Mootorsõiduki 12 V aku ühendamine laadimiseks

⚠ HOIATUS! Tule- ja plahvatusohu laadimise ajal. Valesti ühendatud sõidukiaku võib plahvatada ja raskeid vigastusi põhjustada.

- Ärge vahetage laadimiskaableid sõidukiaku-ga ühendamisel.
- Järgige tootja andmeid sõidukiaku laadimise kohta.

1. Käivitage mootor.

2. Ühendage akulaadimiskaabel DC-väljundisse 12 V.
3. Ühendage punane laadimiskaabel sõidukiaku plussklemmiga (+).
4. Ühendage must laadimiskaabel sõidukiaku miinusklammiga (-).
5. Laadimise alustamiseks lülitage ESC-lüliti asendisse „OFF“ (Väljas).

6 HOOLDUS JA KORRASHOID

⚠ ETTEVAATUST! Vigastusohu. Töötav mootor võib kaasa tuua vigastused ja elektrilöögi.

- Lülitage mootor enne kõiki hooldus- ja korrashoutoide välja ning lahutage süüteküünlad.
- Mootor ei pruugi kohe seiskuda. Lülitage mootor välja ja veenduge, et mootor on seiskunud!
- Puhastage seadet iga kord pärast kasutamist.
- Ärge pritsige seadet veega. Sissetungiv vesi võib põhjustada tõrkeid (süütesüsteem, karburaator, elektrikomponendid).
- Rikkis summuti tuleb alati välja vahetada.

6.1 Hooldusvälbad

Enne iga kasutamist

- Kontrollige mootoriõli taset
- Kontrollige õhufiltrit
- Kontrollige visuaalselt kahjustusi

20 töötunni järel või üks kuu pärast kasutuselevõttu

- Vahetage õli

Iga 50 töötunni või iga kolme kuu järel

- Puhastage õhufilter²⁾

Iga 100 töötunni või iga kuue kuu järel

- Vahetage õli
- Puhastage bensiinikraani juures olevat sette- anumad
- Puhastage süüteküünlad

Iga 300 töötunni järel või kord aastas

- Vahetage süüteküünlad välja
- Reguleerige klappide lõtku¹⁾

Lisaks iga 300 töötunni järel

- Puhastage silindripead¹⁾

Lisaks iga kahe aasta järel

- Loputage kütusepaaki ja kütusefiltrit¹⁾

- Vahetage bensiinivoolik välja¹⁾

1) Neid hooldustöid võivad teha ainult hoolduspunktid ja volitatud erialaettevõtted.

2) Kui voolugeneraatorit kasutatakse märjas või väga mustas keskkonnas, tuleb hooldustööd teha varem ja sagedamini.

7 ABI TÕRGETE KORRAL

⚠ ETTEVAATUST! Kehavigastuste oht. Teiravad ja liikuvad seadme osad võivad põhjustada vigastusi.

- Kandke hooldus- ja puhastustööde ajal alati kaitsekindaid!

ℹ MÄRKUS Tõrgete korral, mida selles tabelis pole kirjeldatud või mida te ei suuda ise kõrvaldada, pöörduge meie volitatud klienditeeninduse poole.

Tõrge	Kõrvaldamine
Mootor ei käivitu.	Lisage bensiini.
	Lülitage õhuklapp sisse.
	Seadke käivituslüli asendisse ON (Sees).
	Kontrollige süüteküünalt, vajadusel korra vahetage.
	Puhastage õhufiltrit.
	Laadige käivitusakut (ainult mudelil AL-KO 6500-C).
	Lahutage seade.
Mootori võimsus väheneb.	Puhastage õhufiltrit.
	Lahutage mõned seadmed, sest voolugeneraatori maksimaalset nimivõimsust on ületatud.

8 TRANSPORT

⚠ HOIATUS! Tule- ja plahvatusoht. Tule- ja plahvatusoht väljavoolava kütuse ja õli tõttu, samuti võivad bensiiniaurud põhjustada raskeid vigastusi.

- Transportige voolugeneraatorit alati turvaliselt ja otse tavalises tööasendis, samuti võimaluse korral tühja paagiga.

1. Kasutage voolugeneraatori (18/1) tõstmiseks ja transportimiseks raami torusid.
2. Kindlustage voolugeneraator transpordi ajaks rihmade või trossidega (19/1), nii et libisemine ei oleks võimalik.

9 HOIUSTAMINE

⚠ HOIATUS! Tule- ja plahvatusoht. Bensiin ja õli on äärmiselt tuleohtlikud. Tuli võib tekitada raskeid vigastusi.

- Seadet ei tohi hoida lahtise leegi ja kuumusallikate läheduses.
- Ärge hoidke seadet ruumis, kus kasutatakse elektritööriistu.
- Laske mootoril maha jahtuda.
- Hoidke seadet kuivas kohas, kus lapsed ja kõrvalised isikud sellele ligi ei pääse.
- Hoidke käivitusakut külmumiskindlas kohas.
- Laadige käivitusakut aeg-ajalt.
- Tühjendage bensiinipaak ja karburaator.
- Tõmmake süüteküünla pistik lahti.

Bensiini väljalaskmine (20)

Täis paagiga seadmed võivad hoiustamise ajal eritada õhku bensiiniaurusi. Aurustumise mõjul võivad karburaatoris olevad komponendid kokku kleepuda ja seeläbi ka rikkeid põhjustada.

1. Avage karburaatoril väljalaskekrui (20/1) ning laske bensiin sobivasse kütusemahutisse.

Voolugeneraatori kinnikatmine (21)

1. Asetage voolugeneraator kohta, mis on puhas, kuiv ning kaitstud märja ja niiskuse eest.
2. Katke voolugeneraator sobivate vahenditega kinni, et mustus või tolm ei saaks seadmele koguneda.

10 JÄÄTMEKÄITLUS



- Bensiini ja mootoriõli ei tohi visata olmejäätmete hulka ega kanalisatsiooni, vaid tuleb sorteerida või eraldi koguda!

- Enne seadme kõrvaldamist tuleb kütusepaak ja mootori õlimahuti tühjendada!
- Pakend, seade ja tarvikud on valmistatud taaskasutatavatest materjalidest ning need tuleb vastavalt sellele suunata jäätmekäitlusesse.

11 KLIENDITEENINDUS/TEENINDUS

Garantiid, remonti ja varuosi puudutavates küsimustes pöörduge lähimasse AL-KO teenindusse. Nende kontaktandmed leiate internetist aadressile:

www.al-ko.com/service-contacts

12 GARANTII

Võimalikud materjali- ja tootmisvead kõrvaldame seaduses ettenähtud garantiiaja jooksul oma äranägemisel kas remondi teel või asendame uue tootega. Garantiiaeg oleneb seadme ostukoha riigi seadustest.

Meie garantii kehtib vaid alljärgnevate tingimuste täitmisel:

- kasutusjuhendi järgimine;
- nõuetekohane käsitsemine;
- originaalvaruosade kasutamine.

Garantii kaotab kehtivuse alljärgnevatel juhtudel:

- omavollised remondikatsed;
- omavolliline tehniline muutmine;
- mitteotstarbekohane kasutamine.

Garantii ei hõlma:



- loomulikust kulumisest tulenevaid värvikahjustusi,
- kuluvaid osi, mis on varuosade kaardil tähistatud xxxxxx (x) raamiga

Garantiiaeg algab ostu sooritamise esimese lõppkasutaja poolt. Määrava tähtsusega on ostutšeki kuupäev. Pöörduge selle garantiideklaratsiooni ja ostutšekiga edasimüüja või lähima volitatud klienditeeninduse poole. See vastavusdeklaratsioon ei puuduta ostja poolt müüja vastu esitatavaid seadusega ettenähtud kvaliteedikaubusi.

ORIGINALIOS NAUDOJIMO INSTRUKCIJOS VERTIMAS

Turinys

1	Apie šią naudojimo instrukciją.....	140	11	Klientų aptarnavimo tarnyba / techninės priežiūros punktas	147
1.1	Tituliniame puslapyje esantys simboli- liai	140	12	Garantija	147
1.2	Simbolių paaiškinimai ir signaliniai žodžiai.....	140	1	APIE ŠIĄ NAUDOJIMO INSTRUKCIJĄ	
2	Gaminio aprašymas	141	■	Vokiška versija yra originali naudojimo ins- trukcija. Visos kitos kalbų versijos yra origina- lios naudojimo instrukcijos vertimai.	
2.1	Naudojimas pagal paskirtį.....	141	■	Visada laikykite šią naudojimo instrukciją taip, kad visada galėtumėte ją paskaityti, kai reikės informacijos apie įrenginį.	
2.2	Galimi numatomi netinkamo naudoji- mo būdai	141	■	Perduokite įrenginį kitiems asmenims tik kar- tu su šia naudojimo instrukcija.	
2.3	Liekamoji rizika	141	■	Perskaitykite ir laikykitės šioje naudojimo ins- trukcijoje pateiktų saugos ir įspėjamųjų nuro- dymų.	
2.4	Saugos ir apsauginiai įtaisai	141			
2.5	Ant prietaiso esantys simboliai	141			
2.6	Gaminio apžvalga (01).....	142			
3	Saugos nurodymai	142			
4	Paleidimas.....	143	1.1	Tituliniame puslapyje esantys simboliai	
4.1	Prietaiso įžeminimas (02)	143			
4.2	Ekspluatacinių priemonių pylimas.....	143			
4.2.1	Saugumas pilant benziną ir alyvą	143			
4.2.2	Ekspluatacinės priemonės	144			
4.2.3	Benzino pylimas (04).....	144			
4.2.4	Variklinės alyvos pylimas (05).....	144			
4.3	Starterinio akumulatoriaus prijungi- mas, tik naudojant AL-KO 6500-C modelį (06).....	144			
5	Valdymas	144			
5.1	Variklio paleidimas (07 - 12)	144			
5.2	Prietaisų prijungimas (13).....	145			
5.3	Prietaisų ištraukimas (14).....	145			
5.4	Variklio išjungimas (15 - 17)	145			
5.5	12 V automobilio akumulatoriaus pri- jungimas įkrovimui	145			
6	Techninė ir kasdienė priežiūra	145			
6.1	Techninės priežiūros periodiškumas .	145			
7	Sutrikimų šalinimas	146			
8	Transportavimas	146			
9	Sandėliavimas.....	146			
10	Išmetimas.....	147			

Simbolis	Reikšmė
	Prieš eksploatuodami būtinai atid- žiai perskaitykite šią naudojimo instrukciją. Tai yra saugaus darbo ir sklandaus valdymo sąlyga.
	Naudojimo instrukcija
	Neekspluatuokite benzininio įrengi- nio šalia atviros liepsnos arba šilu- mos šaltinių.

1.2 Simbolių paaiškinimai ir signaliniai žodžiai

⚠ PAVOJUS! Nurodo gresiančią pavojingą situaciją, kurios neišvengus galimas mirtinas arba sunkus sužalojimas.

⚠ ĮSPĖJIMAS! Nurodo galimą pavojingą situaciją, kurios neišvengus galimas mirtinas arba sunkus sužalojimas.

⚠ ATSARGIAI! Nurodo galimą pavojingą situaciją, kurios neišvengus galimas lengvas arba vidutinio sunkumo sužalojimas.

⚠ DĖMESIO! Nurodo situaciją, kurios neišvengus galima materialinė žala.

I NUORODA Specialios nuorodos dėl geresnio suprantamumo ir valdymo.

2 GAMINIO APRAŠYMAS

Šioje dokumentacijoje aprašomi keli prietaisų modeliai. Savo modelių atpažinsite pagal gaminio pavėkslėlius ir įvairių parinkčių aprašymą.

2.1 Naudojimas pagal paskirtį

Šis prietaisas skirtas atskiriems elektros prietaisams prijungti ir naudojamas privatiems tikslams. Jungiamųjų laidų ilgis turi būti kuo trumpesnis. Paleidžiant elektros generatorių negali būti prijungti kiti prietaisai.

Šis įrenginys yra skirtas naudoti privačioje valdoje. Bet koks kitoks naudojimas ir neleistinas remontavimas arba primontavimas laikomas naudojimu ne pagal paskirtį, todėl garantija tampa negaliojanti, atitiktis prarandama, o gamintojas neprisima atsakomybės už naudotojo arba trečiųjų asmenų patirtą žalą.

Planuojant prijungti prie stacionarios įrangos (pvz., šildymo sistemos), poilsinės transporto priemonės arba priekabinio namelio būtina pasikonsultuoti su elektriку.

Generatoriui naudojamas bešvinis benzinas.

2.2 Galimi numatomi netinkamo naudojimo būdai

Pagal paskirtį šis įrenginys nėra skirtas komerciniams, paslaugų teikimo arba pramoniniams tikslams. Jei gaminys naudojamas komerciniams, paslaugų teikimo ir pramoniniams tikslams arba statybvietėse ir panašiai paskirčiai, garantija ne-teikiama.

Generatorius nėra skirtas tiekti elektrą pastatams.

2.3 Liekamoji rizika

Net ir prietaisą naudojant pagal paskirtį negalima visiškai garantuoti, kad neliks jokios liekamosios rizikos. Dėl prietaiso konstrukcijos, priklausomai nuo naudojimo, galimi tokie potencialūs pavojai:

- Elektros smūgio pavojus, jei:
 - netinkamai atliktas apsauginis potencialo sureguliuavimas,
 - neprijungti išoriniai apsauginiai liekamosios srovės jungikliai (dažnio keitiklis arba RCD),
 - yra prijungtų elektros prietaisų izoliacijos trūkumų,
 - viršijamas didžiausias galimas kabelio ilgis.

- Eksploatuojant generatoriaus dalys smarkiai įkaista ir dar gali būti karštos net ir išjungus generatorių.
- Iš išmetamųjų dujų sistemos duslintuvo srūva karštos išmetamosios dujos.



2.4 Saugos ir apsauginiai įtaisai

⚠ ĮSPĖJIMAS! Pavojus susižaloti. Dėl pavėkslėlių ir išjungtų saugos bei apsauginių įtaisų galima sunkiai susižaloti.

- Sugedusius saugos ir apsauginius įtaisus paveskite suremontuoti.
- Niekada neatjunkite saugos ir apsauginių įtaisų.

2.5 Ant prietaiso esantys simboliai

Simbolis	Reikšmė
	Ypatingas atsargumas valdant!
	Prieš eksploatacijos pradžią perskaitykite naudojimo instrukciją!
	Pavojus apsinuodyti išmetamosiomis dujomis!
	Neeksploatuokite prietaiso uždaroje patalpoje arba prastai vėdinamose darbo vietose (pvz., garaže).
	Kyla elektros smūgio ir trumpojo jungimo pavojus.
	Gaisro pavojus! Būkite ypač atsargūs dirbdami su degalais ir alyva!
	Prieš pildami degalų arba alyvos, palaukite, kol prietaisas visiškai atvės!
	Naudokite klausos organų apsaugą!

Simbolis	Reikšmė
	Generatoriaus nejunkite į namo elektros srovės tinklą!
	Atlikdami darbus su elektros generatoriumi, visus prietaisus atjunkite.
	Įžeminimo jungtis

2.6 Gaminio apžvalga (01)

Nr.	Konstruktinė dalis
1	Benzino bakas
2	Benzino bako dangtelis
3	Bako indikatorius
4	Degalų vožtuvas
5	Oro valymo filtras
6	Starterio rankena
7	Alyvos pildymo dangtelis
8	Ratukas ¹⁾
9	Starterinis akumulatorius ²⁾
10	Atraminė koja ¹⁾
11	Išleidimo vamzdis ¹⁾
12	Valdymo pultas
13	Išmetamųjų dujų sistemos duslintuvas
14	Cilindro galvutė
15	Karbiuratorius
16	Uždegimo žvakė
17	Droselinis vožtuvas
18	Įžeminimo jungtis
19	Variklio jungiklis
20	DC išvestis, 12 V
21	Išvesties indikatorius
22	AC skiriamasis jungiklis

Nr.	Konstruktinė dalis
23	AC išvestys, 230 V

- 1) Pagal pageidavimą
- 2) Tik AL-KO 6500-C

3 SAUGOS NURODYMAI

- Elektros smūgio pavojus! Nenaudokite generatoriaus lyjant lietui, šlapumoje arba esant dideliame oro drėgnumui.
- Naudokite tik nepriekaištingos techninės būklės prietaisą! Kaskart prieš pradėdami naudoti, patikrinkite, ar prietaisas nepažeistas ir nėra atvirų elektros laidų.
- Prietaiso su benzinu bake niekada nelaikykite patalpoje, kurioje benzino garai galėtų sąveikauti su atviros liepsnos šaltiniais, įkaitusiais paviršiais arba kibirkštimis.
- Aplink variklį, išmetamųjų dujų vamzdį, akumuliatorių dėžę ir degalų baką negali būti nešvarumų, benzino ir alyvos.
- Išmetamųjų dujų išleidimo angos srityje negali būti degių ar lengvai užsiliepsnojančių daiktų ir medžiagų.
- Neeksploatuokite prietaiso uždaroje patalpoje arba prastai vėdinamose darbo vietose (pvz., garaže). Nenaudokite prietaiso po žeme. Nuodingose dujose yra nuodingo anglies monoksido ir kitų kenksmingų medžiagų.
- Generatoriaus nejunkite į namo elektros srovės tinklą!
- Generatorius turi būti saugiai įžemintas.
- Tretieji asmenys turi būti toliau nuo pavojaus zonos!
- Naudotojas atsakingas už kitų asmenų sužalojimą ir jų turto sugadinimą.
- Vaikams arba kitiems asmenims, neskaiciuosiems eksploatacijos instrukcijos, prietaisą naudoti draudžiama.
- Pasirūpinkite, kad eksploatacijos metu šalia prietaiso nebūtų ir juo nežaistų vaikai.
- Atkreipkite dėmesį į vietoje galiojančiose taisyklėse nurodytą mažiausią valdymo darbus atliekančių asmenų amžių.
- Nevaldykite įrenginio, jei vartojote alkoholio, narkotikų arba medikamentų.
- Vilkėkite reikiamus darbo drabužius:
 - ilgas kelnes,
 - tvirtus batus neslystančiu padu,
 - klausos organų apsaugos priemonės.

- Visada atkreipkite dėmesį į stabilumą, ypač šlaituose ir ant nelygaus pagrindo.
- Prietaisą naudokite tik dienos šviesoje arba esant geram dirbtiniam apšvietimui.
- Laikykitės konkrečios šalies nuostatų dėl darbo laiko.
- Parengto eksploatuoti prietaiso nepalikite be priežiūros.
- Niekada neekspluatuokite prietaiso ir prijungiamų prietaisų, jei jų apsauginiai įtaisai pažeisti. Kas kartą prieš pradėdami naudoti prietaisą patikrinkite, ar jis nepažeistas, prieš pradėdami naudoti kitą kartą pakeiskite pažeistas dalis.
- Prieš iš naujo paleisdami prietaisą patikrinkite, ar jis nepažeistas, ir pažeistas dalis suremontuokite.
- Tokiais atvejais išjunkite variklį, palaukite, kol prietaisas sustos ir ištraukite uždegimo žvakių kištuką:
 - prieš palikdami prietaisą;
 - atsiradus triktims;
 - atsiradus prietaiso triktims ir neįprastai vibracijai;
 - prieš transportuodami.
- Įkiškite uždegimo žvakių kištuką ir užveskite variklį:
 - pašalinę triktis (žr. trikčių lentelę) ir patikrinę prietaisą;
 - išvalę prietaisą.
- Pildami benzinaž ar variklinę alyvą, nevalgykite ir negerkite.
- Neįkvėpkite benzino garų.
- Niekada nekelkite arba neneškite prietaiso su veikiančiu varikliu.
- Patikrinkite, ar pilnai sukomplektuoti, tinkamai priveržti ir nesugadinti visi prietaiso valdymo elementai, saugos įtaisai, veržlės, varžtai.
- Prie elektros prietaisų neįjunkite neizoliuotais laidais. Visada naudokite tinkamą kabelį ir kištuką.
- Naudodami ilginamuosius kabelius arba mobiliąją srovės skirstytuvo spintą, atkreipkite dėmesį į didžiausią galimą kabelio ilgį:
 - jei skersmuo yra 1,5 mm² – ne daugiau kaip 60 m,
 - jei skersmuo yra 2,5 mm² – ne daugiau kaip 100 m,

4 PALEIDIMAS

4.1 Prietaiso įžeminimas (02)

⚠ PAVOJUS! Gali įvykti srovės smūgis!

- Draudžiama įžeminti naudojant neizoliuotą laidą.
- Generatorius turi būti saugiai įžemintas.

i NUORODA Įžeminti reikia mažiausia 2,5 mm² skerspjuvio įžeminimo laidu.

Įžeminimo laido prijungimas (02)

1. Vieną įžeminimo laido galą įspauskite po įžeminimo gnybto veržle (02/1).
2. Įžeminimo laidą užfiksuokite priverždami veržlę.
3. Kitą įžeminimo laido galą prijunkite prie įžeminimo strypo (pvz., metalinio kuolo).
4. Įžeminimo strypą stipriai įstumkite į žemę.

4.2 Eksploatacinių priemonių pylimas

4.2.1 Saugumas pilant benzinaž ir alyvą

⚠ PAVOJUS! Pavojus gyvybei dėl apsinuodijimo. Variklio išmetamosiose dujose yra anglies monoksido, kuris žmogų gali pražudyti per kelias minutes.

- Niekada neekspluatuokite variklio uždaroje patalpose, o tik lauke.
 - Neįkvėpkite variklio išmetamųjų dujų.
 - Išjunkite variklį, jei eksploatuojant pradeda pykinti, pradeda suktils galva arba pajuntate silpnumą. Nedelsdami kreipkitės į gydytoją.
-
- Benzinaž ir variklinę alyvą laikykite tik jiems skirtuose rezervuaruose.
 - Benzinaž ir variklinę alyvą pilkite ir išpilkite tik lauke, atvėsus varikliui.
 - Benzino ir variklinės alyvos nepilkite veikiant varikliui.
 - Neperpildykite bako, nes benzinas gali išsiplėsti.
 - Pildami degalus nerūkykite.
 - Veikiant arba esant karštam varikliui, neatidarinėkite bako dangtelio.
 - Pažeistą baką ar bako dangtelį pakeiskite.
 - Bako dangtelį visada gerai uždarykite.
 - Jei ištekėjo benzino:
 - neužveskite variklio,
 - venkite bandyti užvesti,
 - kruopščiai išvalykite prietaisą,

- prieš vėl pildami benzina palaukite, kol variklis atvės ir stenkitės neišlaistyti,
- išlaistytų degalų gali patekti ant plastikinių dalių ir jas pažeisti. Nedelsdami nuvalykite degalus. Jei plastikinės dalys buvo pažeistos dėl degalų, šiems pažeidimams garantija nebus suteikta.
- Jei ištekėjo variklinės alyvos:
 - neužveskite variklio,
 - išbėgusią variklinę alyvą surinkite alyvos rishamaja priemone arba šluoste ir tinkamai utilizuokite,
 - kruopščiai išvalykite prietaisą.

NUORODA Panaudotą variklinę alyvą utilizuokite taip, kad nepakenktumėte aplinkai! Rekomenduojame seną alyvą uždarame rezervuare nugabenti į perdirbimo centrą arba klientų aptarnavimo tarnybai. Senos alyvos:

- nepilkite į atliekas,
- nepilkite į kanalizaciją arba nuotėkas,
- nepilkite ant žemės.

4.2.2 Eksploatacinės priemonės

Prieš pradėdami eksploatuoti, privalote įpilti variklio alyvos ir į prietaisą įpilti degalų.

	Benzinas	Variklinė alyva
Rūšis	Automobilinis benzinas / bešvinis	Žr. pav. (03)
Pildymo kiekis	Žr. techninius duomenis.	Žr. techninius duomenis.

4.2.3 Benzino pylimas (04)

PAVOJUS! Sprogimo ir gaisro pavojus. Dėl išsiskiriančio benzino / oro mišinio susidaro potencialiai sprogi atmosfera. Netinkamai naudojant degalus, pliūpsnis, sprogimas arba gaisras gali sunkiai arba netgi mirtinai sužaloti.

- Kai naudojate benzina, nerūkykite.
- Naudokite benzina tik lauke ir niekada uždaroje patalpose.

1. Atsukite bako dangtelį ir padėkite jį į saugią vietą.
2. Įpilkite benzino per piltuvą.
3. Bako pildymo angą gerai uždarykite ir nuvalykite.

4.2.4 Variklinės alyvos pylimas (05)

1. Atsukite alyvos pildymo dangtelį, kamštį padėkite į saugią vietą.
2. Įpilkite alyvos naudodami piltuvą.
3. Alyvos pildymo angą gerai uždarykite ir nuvalykite.

4.3 Starterinio akumulatoriaus prijungimas, tik naudojant AL-KO 6500-C modelį (06)

DĖMESIO! Starterinio akumulatoriaus sugadinimas. Dėl trumpo jungimo tarp teigiamo ir neigiamo poliaus gali sugesti starterinis akumulatorius.

- Venkite trumpo abiejų polių jungimo.

1. Raudoną akumulatoriaus kabelį prijunkite prie starterinio akumulatoriaus teigiamo (+) poliaus ir prisukite varžtu ir veržle.
2. Žalią akumulatoriaus kabelį prijunkite prie starterinio akumulatoriaus neigiamo (-) poliaus ir prisukite varžtu ir veržle.
3. Tvirtai prisukę ant akumulatoriaus polių užstumkite guminius antgalius.

5 VALDYMAS

5.1 Variklio paleidimas (07 - 12)

PAVOJUS! Pavojus gyvybei dėl apsinuodijimo. Variklio išmetamosiose dujose yra anglies monoksido, kuris žmogų gali pražudyti per kelias minutes.

- Variklį paleiskite ir eksploatuokite tik lauke.
- Niekada neeksploatuokite variklio uždaroje patalpose, net jei atidaryti langai ir durys.
- Neįkvėpkite variklio išmetamųjų dujų.
- Išjunkite variklį, jei eksploatuojant pradeda pykinti, pradeda sukintis galva arba pajuntate silpnumą. Nedelsdami kreipkitės į gydytoją.

ATSARGIAI! Pavojus susižaloti! Atatrakos pavojus: paleidimo lynas gali link variklio atšokti greičiau nei atleisite paleidimo lyną.

- Turėkite omenyje, kad ištraukus paleidimo lyną gali būti staigus atsitraukimas.

Tarp bandymų užvesti turi praeiti 10 sekundžių, kitaip starterinis akumulatorius per greitai išsikraus.

1. Atsukite benzino čiaupą (07) ir palaukite, kol į karbiuratorių pribėgs benzino.
2. „Choke“ aktyvinimas (08):
 - Šaltosios paleisties metu užsukite „Choke“ svirtį.

- Kai prietaisas įkaista iki eksploataavimo temperatūros, „Choke“ svirtį nustatykite į pusinę padėtį.
Nuoroda: *Jei prietaiso nepavyksta užvesti ir antrą kartą, visiškai atsukite „Choke“ svirtį.*

3. Lyninio starterio aktyvinimas:

- Uždegimo skiriamąjį jungiklį perjunkite į padėtį ON (įjungta) (09).
- Staigiu judesiu ištraukite paleidimo lyną ir leiskite lėtai susivynioti (10).
Nuoroda: *Jei prietaiso nepavyksta užvesti ir antrą kartą, žr. instrukcijas dėl „Choke“ padėties.*

4. Paleidimas elektros įtaisui, tik naudojant AL-KO 6500-C modelį (11):

- Įkiškite raktą į degimo spynelę.
- Užvedimo raktą degimo spynelėje iki galo pasukite į dešinę, iki padėties START.
- Varikliui užsivedus atleiskite užvedimo raktą (jis grįžta atgal į padėtį ON).

5. Praėjus maždaug 30 sekundžių nuo variklio paleisties „Choke“ svirtį grąžinkite į ankstesnę padėtį (12).

5.2 Prietaisų prijungimas (13)

Visų prijungtų elektrinių prietaisų bendra galia negali viršyti didžiausios galimos generatoriaus vardinės galios.

1. Įkiškite prietaisus į generatoriaus kištukinius lizdus.

Prijungiant kelis prietaisus pirmiausia reikia įkišti ir įjungti vieną prietaisą, o paskui kitą.

5.3 Prietaisų ištraukimas (14)

1. Ištraukite prietaisus iš generatoriaus kištukinių lizdų.

5.4 Variklio išjungimas (15 - 17)

Prieš išjungiant variklį generatorius turi 30 sekundžių veikti be apkrovos (t. y. be prijungtų prietaisų).

1. Uždegimo skiriamąjį jungiklį perjunkite į padėtį OFF (15).
2. Tik AL-KO 6500-C: Užvedimo raktą degimo spynelėje iki galo pasukite į kairę, iki padėties OFF (16).
3. Užsukite benzino čiaupą (17).

⚠️ ATSARGIAI! Pavojus nudegti. Eksploatuojant generatoriaus dalys smarkiai įkaista ir dar gali būti karštos net ir išjungus generatorių.

- Prieš transportuodami prietaisą arba prieš pradėdami jį naudoti vėl, palaukite, kol jis atvės.

5.5 12 V automobilio akumulatoriaus prijungimas įkrovimui

⚠️ ĮSPĖJIMAS! Gaisro ir sproginimo pavojus įkrovimo metu. Netinkamai prijungtas automobilio akumulatorius gali sprogti ir sukelti sunkius sužalojimus.

- Jungdami prie automobilio akumulatoriaus, nesumaišykite įkrovimo kabelio.
- Laikykitės gamintojo nurodymų, susijusių su automobilio akumulatoriaus įkrovimu.

1. Paleiskite variklį.
2. Akumulatoriaus įkrovimo kabelį prijunkite prie 12 V DC išvesties.
3. Raudoną įkrovimo kabelį prijunkite prie teigiamo (+) automobilio akumulatoriaus poliaus.
4. Juodą įkrovimo kabelį prijunkite prie neigiamo (-) automobilio akumulatoriaus poliaus.
5. Norėdami pradėti krauti, ESC jungiklį perjunkite į padėtį OFF.

6 TECHNINĖ IR KASDIENĖ PRIEŽIŪRA

⚠️ ATSARGIAI! Pavojus susižaloti. Veikiant varikliui galimi sunkūs sužalojimai ir elektros smūgis.

- Prieš atlikdami bet kokius techninės ir kasdienės priežiūros darbus, išjunkite variklį ir ištraukite uždegimo žvakės kištuką.
- Variklis gali veikti iš inercijos. Išjunkite variklį ir įsitinkinkite, kad variklis neveikia!
- Po naudojimo išvalykite prietaisą.
- Saugokite prietaisą nuo vandens pusrų. Į prietaiso vidų patekęs vanduo gali sukelti triktis (uždegimo įrenginio, karbiuratoriaus, elektrinių konstrukcinių dalių).
- Visada pakeiskite sugedusius duslintuvus.

6.1 Techninės priežiūros periodiškumas

Prieš kiekvieną naudojimą

- Variklinės alyvos lygio tikrinimas
- Oro filtro tikrinimas
- Apžiūrėjimas, ar nėra pažeidimų

Po 20 eksploataavimo valandų arba praėjus 1 mėnesiui nuo eksploataavimo pradžios

- Alyvos keitimas

Kas 50 eksploataavimo valandų arba kas 3 mėnesius

- Oro filtro valymas ²⁾

Kas 100 eksploataavimo valandų arba kas 6 mėnesius

- Alyvos keitimas
- Benzino čiaupo nuosėdų rezervuaro valymas
- Uždegimo žvakių valymas

Kas 300 eksploataavimo valandų arba vieną kartą per metus

- Uždegimo žvakių atnaujinimas
- Tarpo tarp vožtuvų nustatymas ¹⁾

Papildomai kas 300 eksploataavimo valandų

- Cilindro galvutės valymas ¹⁾

Papildomai kas 2 metus

- Degalų bako ir degalų filtro plovimas ¹⁾
- Benzino žarnos atnaujinimas ¹⁾

1) Šiuos techninės priežiūros darbus gali atlikti tik techninės priežiūros skyriaus ir įgaliotų specialistų žmonių darbuotojai.

2) Generatorių naudojant drėgnoje arba labai nešvarioje aplinkoje, techninė priežiūra turi būti atliekama anksčiau ir dažniau.

7 SUTRIKIMŲ ŠALINIMAS

⚠ ATSAUGIAI! Pavojus susižaloti. Aštriai briaunės ir judančios įrenginio dalys gali sužeisti.

- Techninės apžiūros, priežiūros ir valymo darbų metu visada dėvėkite apsaugines pirštines!

📌 NUORODA Esant sutrikimų, kurie nėra nurodyti šioje lentelėje arba kurių negalite pašalinti savarankiškai, kreipkitės į mūsų klientų aptarnavimo tarnybą.

Sutrikimas	Šalinimas
Variklis neužsiveda.	Įpilkite benzino.
	Įjunkite „Choke“.
	Uždegimo skiriamąjį jungiklį perjunkite į padėtį ON.

Sutrikimas	Šalinimas
	Patikrinkite uždegimo žvakės, jei reikia, pakeiskite.
	Išvalykite oro filtrą.
	Įkraukite starterinį akumuliatorių (tik AL-KO 6500-C modeliui).
	Ištraukite prietaisus.
Mažėja variklio galia.	Išvalykite oro filtrą.
	Ištraukite kelis prietaisus, nes viršyta didžiausia galima generatoriaus vardinė galia.

8 TRANSPORTAVIMAS

⚠ ĮSPĖJIMAS! Gaisro ir sprogimo pavojus. Išbėgusių degalų ir alyvos ir benzino garų sukeltas gaisras ir sprogimas gali tapti sunkių sužalojimų priežastimi.

- Generatorių visada transportuokite saugiai ir pastatę tiesiai, įprastoje darbinėje padėtyje, su kuo tuštesniu baku.

1. Generatorių kelkite ir neškite tik už rėmo vamzdžių (18/1).
2. Transportavimui generatorių su rėmu lynais (19/1) apsaugokite taip, kad negalėtų nuslysti.

9 SANDĖLIAVIMAS

⚠ ĮSPĖJIMAS! Gaisro ir sprogimo pavojus. Benzinas ir alyva lengvai užsiliepsnoja. Gaisras gali sunkiai sužaloti.

- Nelaikykite įrenginio prie atviros liepsnos arba karščio šaltinių.
- Nelaikykite įrenginio patalpoje, kurioje eksploatuojami elektriniai įrankiai.
- Palaukite, kol variklis atvės.
- Prietaisą laikykite sausoje, vaikams ir pašaliniam asmenims nepasiekiamoje vietoje.
- Starterinį akumuliatorių laikykite nuo šalčio apsaugotoje vietoje.
- Retkarčiais įkraukite starterinį akumuliatorių.
- Ištuštinkite benzino baką ir karbiuratorių.
- Ištraukite uždegimo žvakių kištuką.

Benzino išleidimas (20)

Jei laikomame prietaise yra benzino, ore gali pasklinti benzino garų. Garuojant į benzino karbiuratorių patekę benzino likučiai gali suklijuoti kons-trukcines dalis, todėl jos veiks netinkamai.

1. Atsukite alyvos išleidimo varžtą (20/1) prie karbiuratoriaus ir išleiskite benziną į tinkamą degalų baką.

Generatoriaus uždengimas (21)

1. Generatorių laikykite švarioje, sausoje, nuo drėgmės ir šlapumos apsaugotoje vietoje.
2. Generatorių uždenkite tinkamomis priemonėmis, kad prietaise nesusikauptų nešvarumų ir dulkių.

10 IŠMETIMAS



- Benzinas ir variklinė alyva nėra buitinės atliekos arba nuotekos, todėl jiems priskiriamos atskiros taisyklės arba išmetimas!
- Prieš utilizuojant įrenginį, reikia ištuštinti degalų baką ir variklinės alyvos rezervuarą!
- Pakuotė, įrenginys ir priedai pagaminti iš perdirbamų medžiagų ir juos reikia atitinkamai šalinti.

11 KLIENTŲ APTARNAVIMO TARNYBA / TECHNINĖS PRIEŽIŪROS PUNKTAS

Iškilus klausimų dėl garantijos, remonto ir atsarginių dalių, kreipkitės į savo artimiausią techninės priežiūros punktą. Jį rasite internete tokiu adresu: www.al-ko.com/service-contacts

12 GARANTIJA

Galimus prietaiso medžiagų ar gamybos defektus įstatymų numatytu pretenzijų dėl trūkumų reiškimo senaties termino laikotarpiu mes šaliname savo nuožiūra, gaminį suremontuodami arba pakeisdami. Senaties terminas nustatomas kiekvienu konkrečiu atveju pagal šalies, kurioje įrenginys buvo įsigytas, teisės aktus.

Mūsų garantinis įsipareigojimas galioja tik šiais atvejais:

- laikomasi šios naudojimo instrukcijos,
- prietaisas tinkamai naudojamas,
- naudojamos originalios atsarginės dalys.

Garantija nustoja galioti šiais atvejais:

- bandoma savarankiškai remontuoti prietaisą,
- savarankiškai atliekami techniniai pakeitimai,

- prietaisas naudojamas ne pagal paskirtį.

Garantija netaikoma:

- dažų pažeidimams, atsiradusiems dėl normalaus dėvėjimosi,
- susidėvinčiosioms dalims, atsarginių dalių kortelėje [xxxxxx (x)] pažymėtoms rėmeliu.

Garantinis laikotarpis pradedamas skaičiuoti nuo dienos, kurią įrenginį pirmą kartą įsigyja galutinis vartotojas. Lemiamo yra pirkimo dokumente nurodyta data. Su šia garantijos deklaracija ir originaliu pirkimo dokumentu kreipkitės į savo parduotuvę arba artimiausią įgaliotąjį klientų aptarnavimo skyrių. Ši deklaracija nedaro įtakos įstatymais pagrįstoms pirkėjo pretenzijoms, kurias jis gali pareikšti parduotuvėjui.

ORIĢINĀLĀS LIETOŠANAS INSTRUKCIJAS TULKOJUMS



Saturs

1	Par šo lietošanas instrukciju.....	148
1.1	Simboli titullapā.....	148
1.2	Zīmju skaidrojums un signālvārdi	148
2	Izstrādājuma apraksts	149
2.1	Mērķim atbilstoša lietošana	149
2.2	Iespējamais nepareizais lietojums	149
2.3	Atlikušie riski	149
2.4	Drošības un aizsardzības ierīces.....	149
2.5	Simboli uz ierīces.....	149
2.6	Produkta pārskats (01)	150
3	Drošības norādījumi	150
4	Ekspluatācijas sākšana.....	151
4.1	Ierīces iezemēšana (02)	151
4.2	Ekspluatācijas līdzekļu uzpilde	151
4.2.1	Drošība benzīna un eļļas uzpildes laikā	151
4.2.2	Darba vielas	152
4.2.3	Benzīna uzpilde (04)	152
4.2.4	Motoreļļas uzpilde (05).....	152
4.3	Startera akumulatora pieslēgšana (tikai modeļim AL-KO 6500-C) (06)	152
5	Apkalpošana	152
5.1	Motora iedarbināšana (07 - 12)	152
5.2	Ierīču pieslēgšana (13)	153
5.3	Ierīču atvienošana (14).....	153
5.4	Motora izslēgšana (15 - 17).....	153
5.5	12 V automobiļa akumulatora pieslēgšana lādēšanas nolūkos.....	153
6	Tehniskā apkope un kopšana	153
6.1	Apkopes intervāli	153
7	Palīdzība traucējumu gadījumā.....	154
8	Transportēšana	154
9	Glabāšana.....	154
10	Utilizācija.....	155
11	Klientu apkalpošanas dienests/serviss	155
12	Garantija.....	155

1 PAR ŠO LIETOŠANAS INSTRUKCIJU

- Vācu valodā izdotā versija ir oriģinālā lietošanas instrukcija. Visas pārējās dokumentu versijas citās valodās ir oriģinālo lietošanas instrukciju tulkojumi.
- Vienmēr saglabājiet šo lietošanas instrukciju tādā stāvoklī, lai vēlāk varat tajā ieskatīties, ja būs nepieciešama informācija par ierīci.
- Nododiet ierīci citām personām tikai kopā ar šo lietošanas instrukciju.
- Izlasiet un ievērojiet šajā lietošanas instrukcijā sniegtos drošības un brīdinājuma norādījumus.

1.1 Simboli titullapā

Simbols	Skaidrojums
	Pirms lietošanas obligāti uzmanīgi izlasiet šo lietošanas instrukciju. Tas ir priekšnoteikums drošam darbam un lietošanai bez traucējumiem.
	Lietošanas instrukcija
	Neizmantojiet benzīna ierīci atklātu liesmu vai karstuma avotu tuvumā.

1.2 Zīmju skaidrojums un signālvārdi

⚠ BĪSTAMI! Norāda uz tiešu, bīstamu situāciju, kuras rezultātā, ja vien no tās neizvairīsieties, iestāsies nāve vai gūsiet smagas traumas.

⚠ BRĪDINĀJUMS! Norāda uz potenciāli bīstamu situāciju, kuras rezultātā, ja vien no tās neizvairīsieties, var iestāties nāve vai iespējams gūt smagas traumas.

⚠ ESĪET PIESARDZĪGI! Norāda uz potenciāli bīstamu situāciju, kuras rezultātā, ja vien no tās neizvairīsieties, iespējams gūt vieglas vai vidēji smagas traumas.

⚠ UZMANĪBU! Norāda uz potenciāli bīstamu situāciju, kuras rezultātā, ja vien no tās neizvairīsieties, iespējams materiālo zaudējumu risks.

i NORĀDĪJUMS Īpaši norādījumi labākai izpratnei un manipulēšanai.

2 IZSTRĀDĀJUMA APRAKSTS

Šajā dokumentā tiek aprakstīti vairāki ierīces modeļi. Lai identificētu savu modeli, skatiet izstrādājuma attēlus un izvēles aprīkojuma aprakstu.

2.1 Mērķim atbilstoša lietošana

Šī ierīce ir paredzēta atsevišķu elektroierīču pieslēgšanai privātajā sektorā. Nodrošiniet, lai pieslēguma vadi būtu pēc iespējas īsāki. Ģenerātorā palaišanas laikā tam nedrīkst būt pieslēgtas nekādas ierīces.

Iekārta ir paredzēta izmantošanai privātā teritorijā. Jebkāda cita veida lietojums, kā arī neatļautas modifikācijas un papildināšana, tiek uzskatītas par ierīces nepareizu lietojumu un šādi tiek zaudēta garantija, kā arī nav spēkā atbilstības deklarācija gadījumā ražotājs neuzņemas atbildību par kaitējumu, kas nodarīta lietotājam vai kādai trešajai pusei.

Pirms paredzētā pieslēguma stacionārām sistēmām, piemēram, apkurei, mobilajām mājām vai treileriem, ir nepieciešams konsultēties ar kvalificētu elektriķi.

Ģenerātoru darbina ar bezsvina benzīnu.

2.2 Iespējamais nepareizais lietojums

Ierīce nav paredzēta komerciālai, amatnieciskai vai rūpnieciskai lietošanai. Mēs neuzņemamies nekādu garantiju, ja ierīce tiek izmantota komerciālos, amatniecības vai rūpnieciskos uzņēmumos vai būvlaukumos, kā arī līdzvērtīgos objektos.

Ģenerators nav piemērots ēku strāvas padevei.

2.3 Atlikušie riski

Arī tad, ja ierīce tiek izmantota atbilstoši tās lietojumam, vienmēr saglabājas zināms risks, kuru nav iespējams paredzēt. Arī ierīces tips un konstrukcija atkarībā no lietojuma var būt saistīta ar turpmāk tekstā uzskaitītajiem potenciālajiem riskiem:

- Elektriskās strāvas trieciena risks:
 - ar nepareizi izveidotu aizsargājošo potenciālu izlīdzinājumu;
 - ja nav pieslēgts ārējais noplūdstrāvas aizsargslēdzis (noplūdstrāvas aizsargierīce vai RCD);
 - izolācijas kļūda pieslēgtās elektriskās ierīcēs;
 - pārsniedzot maksimālo kabeļu garumu.
- Darbināšanas laikā ģenerātorā daļas stipri sakarst un ir karstas arī pēc ģenerātorā izslēgšanas.

- No izplūdes gāzu trokšņa slāpētāja izplūst karstas atgāzes.



2.4 Drošības un aizsardzības ierīces

⚠ BRĪDINĀJUMS! Traumu risks. Bojātas un atslēgtas drošības un aizsardzības ierīces var būt iemesls smagām traumām.

- Bojātas drošības un aizsardzības ierīces ir jā-saremontē.
- Nekādā gadījumā neveidojiet drošības ierīču un aizsargierīču apvadus.

2.5 Simboli uz ierīces

Simbols	Skaidrojums
	Izmantojot ierīci, ievērojiet īpašu piesardzību!
	Pirms lietošanas izlasiet lietošanas instrukciju!
	Saindēšanās risks ar izplūdes gāzēm.
	Nedarbiniet ierīci slēgtās telpās vai slikti vēdināmās darba vietās (piem., garāžā).
	Pastāv elektriskās strāvas trieciena un īssavienojuma risks.
	Ugunsgrēka draudi! Esiet īpaši piesardzīgi, rīkojoties ar degviela un eļļu!
	Pirms degvielas vai eļļas uzpildes ļaujiet ierīcei pilnībā atdzist!
	Valkājiet dzirdes aizsargierīces!
	Nepievienojiet ģenerātoru pie mājas elektrotīkla!

Simbols	Skaidrojums
	Strādājot ar generatoru, atvienojiet visas ierīces.
	Zemējuma savienojums

2.6 Produkta pārskats (01)

Nr.	Detaja
1	Benzīna tvertne
2	Benzīna tvertnes vāciņš
3	Degvielas līmeņa rādītājs
4	Degvielas vārsts
5	Gaisa filtrs
6	Startera rokturi
7	Eļļas uzpildes vāciņš
8	Rītenis ¹⁾
9	Startera akumulators ²⁾
10	Balsta kāja ¹⁾
11	Rāmja caurule ¹⁾
12	Vadības panelis
13	Izplūdes gāzu trokšņa slāpētājs
14	Cilindra galva
15	Karburators
16	Aizdedzes svece
17	Droseļvārsts
18	Zemējuma savienojums
19	Motora slēdzis
20	Līdzstrāvas izeja, 12 V
21	Izejas rādītājs
22	Maiņstrāvas atdalītājs
23	AC izejas, 230 V

1) IZVĒLES APRĪKOJUMS

2) Tikai modelim AL-KO 6500-C

3 DROŠĪBAS NORĀDĪJUMI

- Strāvas trieciena risks! Neizmantojiet ierīci lietus laikā, slapjumā vai tad, kad ir augsts gaisa mitrums.
- Ierīci drīkst lietot tikai, ja tā ir tehniskā kārtībā! Pirms katras ekspluatācijas sākšanas pārbaudiet, vai ierīce nav bojāta un vai nav atklāti elektrības vadi.
- Neuzglabājiet iekšējās iekārtas ar tvertne atstātu benzīnu, ja pastāv iespēja, ka benzīna tvaiki var saskarties ar atklātu uguni, siltuma avotu vai dzirkstelēm.
- Uz ierīces virsmām ap motoru, izpūtēju, akumulatora kārbu un degvielas tvertni nedrīkst būt netīrumi, benzīns un eļļa.
- Atgāzu izplūdes zonā nenovietojiet degošus vai viegli uzliesmojošus priekšmetus vai vielas.
- Nedarbiniet ierīci slēgtās telpās vai slikti vēdināmās darba vietās (piem., garāžā). Nelietojiet ierīci zem zemes. Atgāzes satur indīgo oglekļa monoksīdu, kā arī citas indīgas vielas.
- Nepievienojiet ģeneratoru pie mājas elektrotīkla!
- Ģeneratoram jābūt droši iezemētam.
- Nepieļaujiet nepiederošu personu nonākšanu bīstamajā zonā!
- Iekārtas lietotājs ir atbildīgs par nelaimes gadījumiem, kuriem tiek pakļautas citas personas un to īpašums.
- Ierīci nedrīkst lietot bērni un personas, kas nepārzina lietošanas instrukciju.
- Ekspluatācijas laikā pārliecinieties, ka ierīces tuvumā neatrodas bērni un vai bērni ar to nespēlējas.
- Nēmiēt vērā vietējos normatīvos aktus par lietotāju minimālo vecumu.
- Nedarbiniet ierīci, esot alkoholisko dzērienu, narkotisko vielu vai medikamentu ietekmē.
- Valkājiet piemērotu aizsargapģērbus:
 - garas bikses;
 - stingrus, neslīdošus apavus;
 - dzirdes aizsardzības līdzekļus.
- Vienmēr nodrošiniet stabilitāti - īpaši slīpumos un uz nelīdzena pamata.
- Ierīci izmantojiet tikai dienas laikā vai labā mākslīgā apgaismojumā.

- Ņemiet vērā attiecīgajā valstī spēkā esošos noteikumus, kas attiecināmi uz darbināšanas laiku.
- Neatstājiet darbam gatavu ierīci bez uzraudzības.
- Nekad nedarbiniet ierīci un tai pievienotās ierīces, ja ir bojāti drošības līdzekļi. Pirms katras lietošanas pārbaudiet, vai ierīce nav bojāta, un nomainiet bojātās detaļas pirms atkārtotas lietošanas.
- Pirms iedarbināt ierīci no jauna, atrodiat bojājumus un lūdziet veikt bojāto detaļu remontu.
- Izslēdziet motoru, pagaidiet, līdz ierīce pilnībā apstājas, un izņemiet aizdedzes sveces spraudni:
 - pēc ierīces atstāšanas;
 - ja radušies traucējumi;
 - ja radušies ierīces traucējumi un neparastas vibrācijas;
 - lai transportētu ierīci.
- Ielieciet aizdedzes sveces spraudni un iedarbiniet motoru šādos gadījumos:
 - pēc traucējuma novēršanas (skatiet traucējumu tabulu) un ierīces pārbaudes;
 - pēc ierīces tīrīšanas.
- Uzpildot degvielu vai motoreļļu, neēdiet un nedzeriet.
- Neieelpojiet benzīna izgarojumus.
- Nekādā gadījumā neceliet vai nepārnēsājiet ierīci ar ieslēgtu motoru.
- Pārbaudiet, vai visi ierīces vadības elementi, drošības mehānismi, uzgriežņi, skrūves un tapas ir pilnīgi, cieši nostiprināti un nebojāti.
- Lai savienotu ģeneratoru ar elektriskajām ierīcēm, neizmantojiet kailu vadu — vienmēr izmantojiet piemērotu kabeli un kontaktdakšu.
- Ja izmantojat pagarinātāju vai mobilo sadales skapi, ņemiet vērā maksimāli pieļaujamo kabeļa garumu:
 - ar $\varnothing 1,5 \text{ mm}^2$: ne vairāk kā 60 m
 - ar $\varnothing 2,5 \text{ mm}^2$: ne vairāk kā 100 m

4 EKSPLUATĀCIJAS SĀKŠANA

4.1 Ierīces iezemēšana (02)

BĪSTAMI! Strāvas trieciena risks!

- Zemēšanai neizmantojiet kailus vadus.
- Ģeneratoram jābūt droši iezemētam.

 **NORĀDĪJUMS** Izmantojiet vismaz $2,5 \text{ mm}^2$ šķērsriezuma zemējuma vadu.

Zemējuma vada pievienošana (02)

1. Vienu zemējuma vada galu palieciet zem zemējuma spaiļes uzgriežņa (02/1).
2. Nostipriniet zemējuma vadu, pievelkot uzgriezni.
3. Otru zemējuma vada galu savienojiet ar zemējuma stieni (piemēram, metāla stieni).
4. Zemējuma stieni stingri iespraudiet zemē.

4.2 Ekspluatācijas līdzekļu uzpilde

4.2.1 Drošība benzīna un eļļas uzpildes laikā

 **BĪSTAMI!** Dzīvībai bīstama saindēšanās. Dzinēja izplūdes gāzes satur oglekļa monoksīdu, kas dažu minūšu laikā var izraisīt cilvēka nāvi.

- Nekādā gadījumā nedarbiniet dzinēju slēgtās telpās, dariet to tikai ārpus telpām.
 - Neieelpojiet dzinēja izplūdes gāzes.
 - Ja lietošanas laikā jums paliek slīkti, sajūtat reiboni vai nespēku, apturiet dzinēju. Nekavējoties lūdziet ārsta palīdzību.
-
- Benzīnu un motoreļļu drīkst glabāt tikai tam paredzētās tvertnēs.
 - Uzpildiet vai izlejiet benzīnu un motoreļļu tikai ārpus telpām, kad motors ir auksts.
 - Neuzpildiet benzīnu vai motoreļļu, kad darbojas motors.
 - Nepiepildiet tvertni, ja benzīns var izplesties.
 - Degvielas uzpildes laikā nedrīkst smēķēt.
 - Degvielas tvertnes uzpildes vāciņu nedrīkst atvērt, kamēr motors darbojas vai ir uzkaršis.
 - Ja degvielas tvertne vai tās aizgrieznis ir bojāts, tas ir obligāti jānomaina.
 - Tvertnes vāciņš vienmēr ir cieši jānoslēdz.
 - Ja ir izplūdis benzīns:
 - Neiedarbiniet motoru.
 - Nemēģiniet ieslēgt aizdedzi.
 - Rūpīgi notīriet iekārtu.
 - Pirms atkārtotas benzīna uzpildes ļaujiet motoram atdzist un neizšļakstiet benzīnu.
 - Uz plastmasas daļām izšļakstīta degviela var radīt bojājumus. Uzreiz noslaukiet izšļakstīto degvielu. Garantija neietver plastmasas daļu bojājumus, kas radušies degvielas dēļ.

- Ja ir izplūdusi motoreļļa:
 - Neiedarbiniet motoru.
 - Savāciet izplūdušo motoreļļu ar eļļas absorbentu vai lupatu un izmetiet atkritumos, ievērojot attiecīgos noteikumus.
 - Rūpīgi notīriet iekārtu.

f NORĀDĪJUMS Atbrīvojieties no izlietotās motoreļļas videi nekaitīgā veidā! Iesakām savākt izlietoto eļļu slēgtā tvertnē un nodotot otrreizējās pārstrādes centrā vai tehniskās apkopes vietā. Izlietoto eļļu:

- neizlejiet māsasaimniecības atkritumos,
- neizlejiet kanalizācijā vai notekās,
- neizlejiet uz zemes.

4.2.2 Darba vielas

Pirms ierīces lietošanas sākšanas jāuzpilda motoreļļa un degviela.

	Benzīns	Motoreļļa
Veids	Bezsvina benzīns	Skatiet attēlu (03)
Uzpildes daudzums	Skatiet tehnikos datus.	Skatiet tehnikos datus.

4.2.3 Benzīna uzpilde (04)

⚠ BĪSTAMI! Eksplozijas vai aizdegšanās risks. Noplūstot benzīna/gaisa maisījumam, veidojas eksplozīva vide. Nepareizi rīkojoties ar degvielu, var notikt pēkšņa aizdegšanās, eksplozija un izcelties ugunsgrēks, kura rezultātā var būt smagas un pat nāvējošas traumas.

- Rīkojoties ar benzīnu, nekādā gadījumā nesmēķējiet.
- Rīkojoties ar benzīnu tikai brīvā dabā un nekad slēgtās telpās.

1. Noskrūvējiet degvielas tvertnes vāciņu un novietojiet tīrā vietā.
2. Uzpildiet benzīnu, izmantojot piltuvi.
3. Cieši noslēdziet un notīriet tvertnes uzpildes atveri.

4.2.4 Motoreļļas uzpilde (05)

1. Noskrūvējiet eļļas uzpildes vāciņu un novietojiet to tīrā vietā.
2. Uzpildiet eļļu, izmantojot piltuvi.
3. Cieši noslēdziet un notīriet eļļas iepildes atveri.

4.3 Startera akumulatora pieslēgšana (tikai modelim AL-KO 6500-C) (06)

UZMANĪBU! Startera akumulatora iznīcināšana. Īssavienojums starp pozitīvo un negatīvo spaili var iznīcināt startera akumulatoru.

- Izvairieties no Īssavienojuma starp abiem poliem.
1. Savienojiet sarkano akumulatora kabeli ar startera akumulatora plusa polu (+), kā arī pieskrūvējiet ar skrūvi un uzgriezni.
 2. Savienojiet zaļo akumulatora kabeli ar startera akumulatora mīnusa polu (-), kā arī pieskrūvējiet ar skrūvi un uzgriezni.
 3. Kad kabeli ir pieskrūvēti, uz startera akumulatora poliem uzlieciet gumijas uzgaļus.

5 APKALPOŠANA

5.1 Motora iedarbināšana (07 - 12)

⚠ BĪSTAMI! Dzīvībai bīstama saindēšanās. Motora izplūdes gāzes satur oglekļa monoksīdu, kas dažu minūšu laikā var izraisīt cilvēka nāvi.

- Iedarbiniet un lietojiet motoru tikai ārpus telpām.
- Nekad nelietojiet motoru slēgtās telpās, pat ja ir atvērti logi un durvis.
- Neieelpojiet motora izplūdes gāzes.
- Ja lietošanas laikā jums paliek slikti, sajūtat reiboni vai nespēku, apturiet motoru. Nekavējoties lūdziet ārsta palīdzību.

⚠ ESĪET PIESARDZĪGI! Ievainojumu risks! Atsietena risks! Startera aukla var tikt atrauta atpakaļ pie motora ātrāk, nekā to var paspēt atlaist.

- Pavelkot startera auklu, var gadīties, ka gūsiet pēkšņu grūdienu.

Starp iedarbināšanas mēģinājumiem jābūt 10 sekunžu intervālam, lai startera akumulators neizlādētos pārāk ātri.

1. Atgrieziet benzīna krānu (07) un ļaujiet benzīnam ieplūst karburatorā.
2. Droseles lietošana (08):
 - Iedarbinot aukstu motoru, aizveriet droseles sviru.
 - Kad ierīce uzsilusi līdz darba temperatūrai, novietojiet droseles sviru vidējā pozīcijā.

Norādījums: Ja ierīci nevar iedarbināt ar ar otro mēģinājumu, atveriet droseles sviru pilnībā.

3. Auklas startera lietošana:

- Pārslēdziet aizdedzes slēdzi pozīcijā ON (09).
- Strauji izvelciet startera auklu un ļaujiet tai lēnām atīties atpakaļ (10).

Norādījums: Ja ierīci nevar iedarbināt ar ar otro mēģinājumu, ievērojiet norādījumus par droseli.

4. Elektriska iedarbināšana, tikai modelim AL-KO 6500-C (11):

- Ielieciet atslēgu aizdedzes slēdzenē.
- Pagrieziet aizdedzes atslēgu slēdzenē pa labi līdz galam pozīcijā START.
- Tiklīdz motors tiek iedarbināts, atlaidiet aizdedzes atslēgu (tā atlec atpakaļ pozīcijā ON).

5. Apmēram 30 sekundes pēc motora iedarbināšanas pagrieziet droselles sviru atpakaļ sākotnējā pozīcijā (12).

5.2 Ierīču pieslēgšana (13)

Visu pieslēgto elektrisko ierīču kopējā jauda nedrīkst pārsniegt ģenerators maksimālo nominālo jaudu.

1. Pievienojiet ierīces ģenerators kontaktligzdās.

Pievienojot vairākas ierīces, vispirms pievienojiet un ieslēdziet vienu ierīci, pēc tam pievienojiet un ieslēdziet nākamo ierīci.

5.3 Ierīču atvienošana (14)

1. Atvienojiet ierīces no ģenerators kontaktligzdām.

5.4 Motora izslēgšana (15 - 17)

Izslēdziet motoru tikai tad, kad ģenerators 30 sekundes darbojas bez slodzes (t. i. bez pieslēgtajām ierīcēm).

1. Pārslēdziet aizdedzes slēdzi pozīcijā OFF (15).
2. Tikai modelim AL-KO 6500-C: Pagrieziet aizdedzes atslēgu slēdzenē pa kreisi līdz galam pozīcijā OFF (16).
3. Aizveriet benzīna krānu (17).

⚠ ESIET PIESARDZĪGI! Apdegumu gūšanas risks. Darbināšanas laikā ģenerators daļas stipri sakarst un ir karstas arī pēc ģenerators izslēgšanas.

- Pirms ierīces transportēšanas vai atkārtotas lietošanas ļaujiet tai atdzist.

5.5 12 V automobiļa akumulatora pieslēgšana lādēšanas nolūkos

⚠ BRĪDINĀJUMS! Ugunsgrēka un eksplozijas risks lādēšanas laikā. Nepareizi pieslēgts automobiļa akumulators var uzsprāgt un izraisīt smagas traumas.

- Savienojot ar automobiļa akumulatoru, nesaļauciet lādēšanas kabelus.
- Nemiet vērā ražotāja norādījumus par automobiļa akumulatora uzlādi.

1. Iedarbiniet motoru.
2. Pieslēdziet akumulatora lādēšanas kabeli līdzstrāvas izejai (12 V).
3. Sarkano lādēšanas kabeli savienojiet ar automobiļa akumulatora plusa polu (+).
4. Melno lādēšanas kabeli savienojiet ar automobiļa akumulatora mīnusa polu (-).
5. Pārslēdziet ESC slēdzi pozīcijā OFF un sāciet lādēšanas procesu.

6 TEHNISKĀ APKOPE UN KOPŠANA

⚠ ESIET PIESARDZĪGI! Savainojumu risks. Ieslēgts motors var izraisīt traumas un elektriskās strāvas triecienu.

- Pirms visiem apkopes un kopšanas darbiem izslēdziet motoru un noņemiet aizdedzes sveces spraudni.
- Motors var turpināt darboties. Izslēdziet motoru un pārlicinieties, ka tas ir apstājies!
- Notīriet ierīci pēc katras lietošanas reizes.
- Nesmidziniet uz ierīces ūdeni. Iekļuvis ūdens var izraisīt traucējumus (aizdedzes mezgls, karburators, elektroniskās detaļas).
- Vienmēr nomainiet bojātu trokšņa slāpētāju.

6.1 Apkopes intervāli

Katrrreiz pirms lietošanas

- Pārbaudiet motoreļļas līmeni.
- Pārbaudiet gaisa filtru.
- Visuāli pārbaudiet, vai nav bojājumu.

Pēc 20 darba stundām vai 1 mēnesi pēc ekspluatācijas uzsākšanas

- Nomainiet eļļu.

Ik pēc 50 darba stundām vai ik pēc 3 mēnešiem

- Iztīriet gaisa filtru. ²⁾

Ik pēc 100 darba stundām vai ik pēc 6 mēnešiem

- Nomainiet eļļu.
- Iztīriet nogulšņu tvertni pie benzīna krānu.
- Notīriet aizdedzes sveci.

Ik pēc 300 darba stundām vai reizi gadā

- Nomainiet aizdedzes sveci.
- Iestatiet vārsta brīvkustību.¹⁾

Papildus ik pēc 300 darba stundām

- Notīriet cilindra galvu.¹⁾

Papildus ik pēc 2 gadiem

- Izskalojiet degvielas tvertni un degvielas filtru.¹⁾
- Nomainiet degvielas padeves caurulīti.¹⁾

1) Šo apkopes darbus drīkst veikt tikai servisa centros un autorizētās specializētajās darbnīcās.

2) Ja ģenerators tiek lietots slapjā vai ļoti netīrā vidē, apkopes intervāls jāsamazina un darbība jāveic biežāk.

7 PALĪDŽĪBA TRAUCĒJUMU GADĪJUMĀ

⚠ ESIET PIESARDŽĪGI! Traumu risks. Asas un rotējošas ierīces daļas var radīt traumas.

- Veicot apkopes, kopšanas un remontdarbus, vienmēr lietojiet aizsargcimdus!

f NORĀDĪJUMS Ja rodas bojājumi, kas nav uzskaitīti šajā tabulā, vai bojājumi, kurus nevarat novērst patstāvīgi, lūdzam sazināties ar mūsu servisa centru.

Problēma	Novēršana
Motoru nevar iedarbināt.	Uzpildiet benzīnu.
	Atveriet drošeli.
	Pārslēdziet aizdedzes slēdzi pozīcijā ON.
	Pārbaudiet aizdedzes sveces, ja nepieciešams, nomainiet.
	Iztīriet gaisa filtru.
	Uzlādējiet startera akumulatoru (tikai modelim AL-KO 6500-C).

Problēma	Novēršana
	Atvienojiet ierīces.
Samazināta motora jauda.	Iztīriet gaisa filtru.
	Atslēdziet dažas ierīces, jo ir pārsniegta ģenerators maksimālā nominālā jauda.

8 TRANSPORTĒŠANA

⚠ BRĪDINĀJUMS! Ugunsgrēka un eksplozijas risks. Ugunsgrēks un sprādziens, ko izraisa degvielas un eļļas noplūde un benzīna izgarojumi, var radīt nopietnas traumas.

- Vienmēr transportējiet ģeneratoru nostiprinātu un taisni (normālā darba pozīcijā), kā arī pēc iespējas ar tukšu degvielas tvertni.

1. Paceliet vai nesiet ģeneratoru, turot aiz rāmja caurulēm (18/1).
2. Nostipriniet ģeneratoru transportēšanai ar siksnām vai trosēm (19/1) tā, lai tas nevarētu noslidēt.

9 GLABĀŠANA

⚠ BRĪDINĀJUMS! Ugunsgrēka un eksplozijas risks. Benzīns un eļļa ir ļoti viegli uzliesmojošas vielas. Ugunsgrēks var radīt smagas traumas.

- Neglabājiet ierīci atklātās liesmas vai karstuma avotu tuvumā.
- Neglabājiet ierīci telpās, kurās tiek ekspluatēti elektriskie instrumenti.
- Ļaujiet motoram atdzist.
- Glabājiet ierīci sausā un bērniem un nepiederīgām personām nepieejamā vietā.
- Glabājiet startera akumulatoru no sala pasargātā vietā.
- Laiku pa laikam uzlādējiet startera akumulatoru.
- Iztukšojiet benzīna tvertni un karburatoru.
- Izņemiet aizdedzes sveces spraudni.

Benzīna izliešana (20)

Glabājot uzpildītas ierīces, gaisā var nokļūt benzīna izgarojumi. Izgarojot benzīnam, tā atliekas karburatorā var salīpsānu un tādējādi radīt traucējumus.

1. Atveriet karburatora izplūdes skrūvi (20/1) un iztukšojiet benzīnu piemērotā degvielas tvertnē.

Ģenerators nosegšana (21)

1. Novietojiet ģeneratoru tīrā, sausā un no slapjuma un mitruma strūklas vietā.
2. Nosedziet ģeneratoru ar piemērotiem materiāliem, lai ierīcē nevarētu nogulsnēties netīrumi vai putekļi.

10 UTILIZĀCIJA



- Benzīnu un motoreļļu aizliegts izmest sadzīves atkritumos vai izliet kanalizācijā, tos ir jānodod atsevišķā atkritumu savākšanas vai likvidēšanas vietā!
- Pirms ierīces utilizācijas iztukšojiet degvielas tvertni un motoreļļas tvertni!
- Ierīce, tās iepakojums un piederumi ir izgatavoti no otrreiz pārstrādājamiem izejmateriāliem un tādēļ ir atbilstoši jāutilizē.

11 KLIENTU APKALPOŠANAS DIENESTS/SERVISS

Jautājumu gadījumā par garantiju, remontu vai rezerves daļām sazinieties ar tuvāko AL-KO servisa centru. Informāciju par tiem meklējiet šādā vietnē:

www.al-ko.com/service-contacts

12 GARANTĪJA

Iespējamos materiāla vai ražošanas brāķus iekārtā mēs novērsīsim atbilstoši likumā noteiktajam noilguma termiņam attiecībā uz garantijas prasībām, paturot tiesības izvēlēties remontu vai jaunas preces piegādi. Noilguma termiņš tiek noteikts, vadoties pēc tās valsts spēkā esošās likumdošanas, kurā ierīce tika nopirkta.

Mūsu garantijas pakalpojumi ir spēkā tikai tad, ja:

- ievērojot šo lietošanas instrukciju
- ierīce tiek izmantota atbilstoši mērķim
- tiek izmantotas oriģinālās rezerves daļas

Garantija zaudē savu spēku, ja:

- tiek veikti patstāvīgi remontēšanas mēģinājumi
- tiek veikta patvaļīga pārbūve
- ierīce netiek lietota atbilstoši paredzētajam mērķim

Garantija neattiecas uz:

- krāsas bojājumiem, kas radušies normāla noļietojuuma rezultātā
- dilstošajām detaļām, kas rezerves daļu kartē ir atzīmētas ar rāmīti xxxxxx (x)

Garantijas periods sākas no ierīces pirmreizējās pārdošanas pirmās dienas. Noteicošais ir datums uz pirkuma čeka. Lūdzam jūs ar šo garantijas deklarāciju un pirkuma čeku doties pie sava tirdzniecības pārstāvja vai uz tuvāko oficiālo klientu apkalpošanas centru. Šī deklarācija neskar pircēja likumā noteiktās garantijas prasības pret pārdevēju.

ПЕРЕВОД ОРИГИНАЛЬНОГО РУКОВОДСТВА ПО ЭКСПЛУАТАЦИИ

Оглавление

1	Информация о руководстве по эксплуатации	156
1.1	Символы на титульной странице ...	156
1.2	Условные обозначения и сигнальные слова	156
2	Описание продукта	157
2.1	Использование по назначению	157
2.2	Случаи предусмотренного применения	157
2.3	Остаточные опасности	157
2.4	Предохранительные и защитные устройства	157
2.5	Обозначения на приборе	157
2.6	Обзор продукта (01)	158
3	Указания по технике безопасности	158
4	Ввод в эксплуатацию	160
4.1	Заземление устройства (02)	160
4.2	Заполнение топливом	160
4.2.1	Безопасность при заполнении бензином и маслом	160
4.2.2	Горюче-смазочные материалы	160
4.2.3	Заливание бензина (04)	161
4.2.4	Заливание моторного масла (05)	161
4.3	Подключение стартерной батареи (только в AL-KO 6500-C) (06)	161
5	Управление	161
5.1	Заведение двигателя (07–12)	161
5.2	Подключение прибора (13)	162
5.3	Отсоединение прибора (14)	162
5.4	Глушение двигателя (15–17)	162
5.5	Подключение автомобильного аккумулятора 12 В для зарядки	162
6	Техобслуживание и уход	162
6.1	Интервалы техобслуживания	162
7	Устранение неисправностей	163
8	Транспортировка	163
9	Хранение	164

10	Утилизация	164
11	Сервисное обслуживание	164
12	Гарантия	164

1 ИНФОРМАЦИЯ О РУКОВОДСТВЕ ПО ЭКСПЛУАТАЦИИ

- Немецкая версия содержит оригинальное руководство по эксплуатации. Все остальные языковые версии — это переводы оригинального руководства по эксплуатации.
- Всегда держите это руководство по эксплуатации под рукой, чтобы прочитать его, если вам потребуется информация об устройстве.
- Передавайте устройство другим лицам только вместе с этим руководством по эксплуатации.
- Прочтите и соблюдайте указания по технике безопасности и предупреждения, приведенные в данном руководстве по эксплуатации.

1.1 Символы на титульной странице

Символ	Значение
	Обязательно прочтите данное руководство по эксплуатации перед вводом в эксплуатацию. Это необходимо для безопасной и безотказной работы.
	Руководство по эксплуатации
	Не следует эксплуатировать бензиновое устройство вблизи открытого пламени или источников тепла.

1.2 Условные обозначения и сигнальные слова

⚠ ОПАСНОСТЬ! Указывает на опасную ситуацию, которая, если ее не избежать, приводит к смерти или серьезным травмам.

⚠ ПРЕДУПРЕЖДЕНИЕ! Указывает на потенциально опасную ситуацию, которая, если ее не избежать, может привести к смерти или серьезным травмам.

⚠ ОСТОРОЖНО! Указывает на потенциально опасную ситуацию, которая, если ее не избежать, может привести к травмам легкой и средней тяжести.

ⓘ ВНИМАНИЕ! Указывает на ситуацию, которая, если ее не избежать, может привести к имущественному ущербу.

ⓘ ПРИМЕЧАНИЕ Специальные указания для облегчения понимания и эксплуатации.

2 ОПИСАНИЕ ПРОДУКТА

В этой документации описано несколько моделей приборов. Определите модель по изображениям и описанию разных функций.

2.1 Использование по назначению

Данный прибор предназначен для подключения отдельных электроприборов в частной зоне. Длина соединительных кабелей должна быть максимально короткой. Запрещается запускать электрогенератор при подключенных приборах.

Это устройство предназначено для частного использования. Любое другое использование, а также несанкционированные модификации или дополнения рассматриваются как ненадлежащее использование и приводят к признанию недействительной гарантии, а также к потере соответствия и отказу от любой ответственности за ущерб пользователю или третьим лицам со стороны производителя.

Перед подключением к стационарным оборудованию, например системе обогрева, прицепов дач или караванов, необходимо проконсультироваться с квалифицированным электриком.

Электрогенератор работает на неэтилированном бензине с ОЧ до 92.

2.2 Случаи предусмотренного применения

Прибор не предназначен для коммерческого, ремесленного или промышленного использования. Гарантия не распространяется на использование прибора в коммерческих, ремесленных и промышленных целях, на строительных площадках или аналогичных объектах.

Электрогенератор не предназначен для электроснабжения зданий.

2.3 Остаточные опасности

Даже если устройство используется надлежащим образом, всегда существует определенный остаточный риск, который не может быть исключен. Возможны следующие потенциальные опасности на основе типа и конструкции устройства в зависимости от использования:



- Опасность поражения электрическим током в случаях:
 - неправильного обеспечения выравнивания потенциала;
 - неподключенных внешних устройств дифференциального тока (УДТ или RCD);
 - неисправности изоляции подключенных электроприборов;
 - превышения максимальной длины кабеля.
- Некоторые части электрогенератора сильно нагреваются во время работы, и остаются горячими после выключения прибора.
- Из выхлопного патрубка выходят горячие отработавшие газы.

2.4 Предохранительные и защитные устройства

⚠ ПРЕДУПРЕЖДЕНИЕ! Опасность травмирования. Неисправность или бездействие предохранительных и защитных устройств могут стать причиной травм.

- Неисправные предохранительные и защитные устройства подлежат ремонту.
- Никогда не выводите из строя предохранительные и защитные устройства.

2.5 Обозначения на приборе

Символ	Значение
	Соблюдать особую осторожность при использовании прибора!
	Перед вводом в эксплуатацию прочитать руководство по эксплуатации!

Символ	Значение
	Опасность отравления отработавшими газами!
	Запрещается использовать прибор в закрытых помещениях или плохо проветриваемых зонах прибора (например, в гараже).
	Это приведет к поражению электрическим током или короткому замыканию.
	Пожароопасность! Соблюдать особую осторожность при работе с топливом и маслом!
	Заливать топливо или масло в полностью остывший прибор!
	Использовать беруши!
	Запрещается подключать электрогенератор к домашней электросети!
	При работе с электрогенератором отсоединить все приборы.
	Клемма заземления

2.6 Обзор продукта (01)

Номер	компонента
1	Бензиновый бак
2	Крышка бензинового бака
3	Указатель уровня топлива
4	Топливный клапан
5	Воздушный фильтр
6	Рукоятка стартера

Номер	компонента
7	Крышка маслосливной горловины
8	Колесо ¹⁾
9	Стартерная батарея ²⁾
10	Опорная ножка ¹⁾
11	Ручка ¹⁾
12	Панель управления
13	Выхлопной патрубок
14	Головка блока цилиндров
15	Карбюратор
16	Свеча зажигания
17	Дроссельный клапан
18	Клемма заземления
19	Выключатель двигателя
20	Выход постоянного тока 12 В
21	Индикатор выходной мощности
22	Выключатель переменного тока
23	Выход переменного тока 230 В

1) Дополнительно

2) Только в AL-KO 6500-C

Дата производства

Дата производства изделия указана на заводской табличке. Дата производства соответствует первым четырем цифрам серийного номера X Y Z Z - A A A A A A.

- X: год производства
- Y: месяц производства (A = январь)
- ZZ: день производства

3 УКАЗАНИЯ ПО ТЕХНИКЕ БЕЗОПАСНОСТИ

- Опасность поражения электрическим током! Прибор запрещается использовать во время дождя, сырости или при высокой влажности воздуха.
- Прибор разрешается использовать только в технически безупречном состоянии! Перед каждым запуском следует убедиться, что прибор не поврежден и что электрические кабели не оголены.
- Если в баке есть бензин, запрещается хранить прибор в помещении, где пары

- бензина могут войти в соприкосновение с открытым огнем, источником тепла или искрами.
- Содержать область двигателя, выхлопной трубы, батарейный отсек и топливный бак чистыми от грязи, бензина и масла.
 - Запрещается располагать в зоне выхода отработавших газов горючие или легко воспламеняющиеся предметы или материалы.
 - Запрещается использовать прибор в закрытых помещениях или плохо проветриваемых зонах прибора (например, в гараже). Запрещается использовать прибор под землей. Выхлопные газы содержат ядовитый угарный газ и другие вредные вещества.
 - Запрещается подключать электрогенератор к домашней электросети!
 - Электрогенератор должен быть надежно заземлен.
 - Посторонние лица должны находиться вдали от опасной области!
 - Оператор или пользователь отвечают за жизнь и имущество других лиц.
 - Запрещается использовать прибор детьми или лицами, не ознакомившимися с данным руководством по эксплуатации.
 - Во время эксплуатации убедиться, что дети не находятся вблизи прибора, не застопоривают прибор и не играют с ним.
 - Соблюдать местные предписания относительно минимального возраста оператора устройства.
 - Запрещается работать с прибором под воздействием алкоголя, наркотических средств или лекарственных препаратов.
 - Надевать соответствующую защитную одежду:
 - длинные брюки;
 - прочную нескользящую обувь;
 - беруши.
 - Следует обращать внимание на устойчивость, особенно на склонах и неровной поверхности.
 - Использовать прибор только при дневном свете или при надлежащем искусственном освещении.
 - Следует соблюдать национальные положения, регламентирующие допустимое время работы.
- Запрещается оставлять работающий прибор без присмотра.
 - Запрещается включать прибор и подключать приборы с поврежденными защитными приспособлениями. Перед каждым использованием следует проверять прибор на наличие повреждений и заменять поврежденные детали перед включением.
 - Прежде чем вновь включить прибор, его следует проверить на наличие повреждений и отремонтировать поврежденные детали.
 - Следует глушить двигатель и снимать колпачок свечи зажигания после глушения двигателя в следующих случаях:
 - после оставления прибора;
 - в случае повреждений;
 - в случае повреждений и необычных вибраций прибора;
 - при транспортировке.
 - Надевать колпачок свечи зажигания и заводить двигатель в следующих случаях:
 - после устранения неисправности (см. таблицу неисправностей) и проверки прибора;
 - после очистки прибора.
 - Запрещается есть или пить при заливании бензина или моторного масла.
 - Запрещается вдыхать пары бензина.
 - Запрещается поднимать и держать прибор при работающем двигателе.
 - Все элементы управления, предохранительные и защитные устройства, гайки, винты и болты прибора следует проверять на комплектность, надежность посадки и целостность.
 - Запрещается использовать оголенную проволоку при подключении к электроприборам. Следует использовать только подходящий кабель и штекер.
 - При использовании удлинителей или электрической распределительной коробки запрещается превышать значение максимально допустимой длины кабеля:
 - при диаметре 1,5 мм²: не более 60 м
 - при диаметре 2,5 мм²: не более 100 м

4 ВВОД В ЭКСПЛУАТАЦИЮ

4.1 Заземление устройства (02)

⚠ ОПАСНОСТЬ! Опасность поражения электрическим током!

- Не заземлять оголенной проволокой.
- Электрогенератор должен быть надежно заземлен.

ℹ ПРИМЕЧАНИЕ Заземлять заземляющим проводом сечением не менее 2,5 мм².

Подсоединение заземляющего провода (02)

1. Заведите один конец заземляющего провода под гайку клеммы заземления (02/1).
2. Затяните гайку, зафиксировав заземляющий провод.
3. Подсоедините другой конец заземляющего провода к штырю заземления (например, металлическому стержню).
4. Прочно воткните штырь заземления в землю.

4.2 Заполнение топливом

4.2.1 Безопасность при заполнении бензином и маслом

⚠ ОПАСНОСТЬ! Угроза жизни из-за отравления. Выхлопные газы двигателя содержат окись углерода, которая может убить человека через несколько минут.

- Ни в коем случае не эксплуатируйте двигатель в закрытых помещениях, а только на улице.
- Не вдыхайте отработавшие газы двигателя.
- Выключайте двигатель, если вы чувствуете боль, головокружение или слабость во время эксплуатации. Немедленно обратитесь к врачу.
- Хранить бензин и моторное масло только в специально предусмотренной таре.
- Заливать и сливать бензин и моторное масло разрешается только при остывшем двигателе под открытым небом.
- Запрещается доливать бензин или моторное масло при работающем двигателе.
- Не допускать переполнения бака, так как бензин может расширяться.
- Запрещается курить во время заливания.

- Запрещается открывать крышку бака при работающем или горячем двигателе.
- Заменить поврежденный бак или крышку бака.
- Следует надежно закрывать крышку бака.
- В случае утечки бензина:
 - запрещается заводить двигатель.
 - запрещается включать зажигание.
 - Тщательно очистить прибор.
 - Перед новой заливкой бензина дать двигателю остыть, налить бензин, стараясь не расплескать его.
 - В случае попадания на пластмассовые детали топливо может повредить их. Незамедлительно вытереть топливо. Гарантия не распространяется на повреждения, вызванные попаданием топлива на пластмассовые детали.
- При утечке моторного масла:
 - запрещается заводить двигатель.
 - Устранить подтекание моторного масла маслопоглощающим средством или ветошью, утилизировав их затем надлежащим образом.
 - Тщательно очистить прибор.

ℹ ПРИМЕЧАНИЕ Утилизировать отработанное моторное масло в соответствии с положениями по защите окружающей среды! Рекомендуем сдавать отработавшее масло в закрытой таре в центр переработки отходов или сервисный центр. Не допускается выливать отработавшее масло:

- в отходы;
- в канализацию, стоки;
- на землю.

4.2.2 Горюче-смазочные материалы

Перед вводом в эксплуатацию необходимо залить моторное масло и заправить прибор.

	Бензин	Моторное масло
Сорт	Бензин с ОЧ до 92 / неэтилированный	См. рис. (03)
Заправочный объем	См. технические характеристики.	См. технические характеристики.

4.2.3 Заливание бензина (04)

⚠ ОПАСНОСТЬ! Взрыво- и пожароопасность. Утечка бензина / воздушной смеси приводит к возникновению взрывоопасной атмосферы. Воспламенение, взрыв и пожар могут возникнуть в результате неправильного обращения с топливом к серьезным травмам и даже смерти.

- Не курите при обращении с бензином.
- Выполняйте работы с бензином только на открытом воздухе, а не в помещении.

1. Открутить крышку бака, отложить ее в чистое место.
2. Залить бензин с помощью воронки.
3. Плотнo закрыть и очистить горловину топливного бака.

4.2.4 Заливание моторного масла (05)

1. Открутить крышку маслonaливной горловины, отложить ее в чистое место.
2. Залить масло с помощью воронки.
3. Плотнo закрыть и очистить маслonaливную горловину.

4.3 Подключение стартерной батареи (только в AL-KO 6500-C) (06)

ВНИМАНИЕ! Разрушение стартерной батареи. Короткое замыкание между положительной и отрицательной клеммами может привести к повреждению стартерной батареи.

- Избегать короткого замыкания двух полюсов.
1. Подсоединить красный кабель батареи к положительному выводу (+) стартерной батареи и затянуть болтом и гайкой.
 2. Подсоединить зеленый кабель батареи к отрицательному выводу (-) стартерной батареи и затянуть болтом и гайкой.
 3. После затяжки надвиньте на полюсы батареи резиновые наконечники.

5 УПРАВЛЕНИЕ

5.1 Заведение двигателя (07–12)

⚠ ОПАСНОСТЬ! Угроза жизни из-за отравления. Выхлопные газы двигателя содержат окись углерода, которая может убить человека через несколько минут.

- Запускайте и эксплуатируйте двигатель только на открытом воздухе.
- Ни в коем случае не включайте двигатель в закрытом помещении, даже когда открыты окна и двери.
- Не вдыхайте отработавшие газы двигателя.
- Выключайте двигатель, если вы чувствуете боль, головокружение или слабость во время эксплуатации. Немедленно обратитесь к врачу.

⚠ ОСТОРОЖНО! Опасность травмирования! Опасность отдачи: Трос стартера может резко вырваться из рук, отскочив к двигателю.

- Ожидайте внезапного рывка, когда вы потянете трос стартера.

Пауза между попытками заведения должна составлять не менее 10 секунд, чтобы предотвратить чрезмерно быструю разрядку стартерной батареи.

1. Повернуть бензиновый кран (07) и дать бензину стечь в карбюратор.
2. Активация рычага подкачки (08):
 - при холодном пуске заблокировать рычаг подкачки.
 - При разогретом приборе установить рычаг подкачки в среднее положение.
Примечание: Если прибор все еще не запускается при второй попытке запуска, полностью отвести рычаг подкачки.
3. **Задействовать ручной стартер:**
 - переместить прерыватель зажигания в положение ON (Вкл.) (09).
 - быстро потянуть за шнур стартера и дать ему смотаться (10).
Примечание: Если при второй попытке запуска прибор не заводится, проверить указания о положении рычага подкачки.

4. Электрический пуск, только в AL-KO 6500-C (11):

- вставить ключ в замок зажигания.
- повернуть ключ в замке зажигания по часовой стрелке в положение START (Запуск) до упора.
- Когда двигатель заведется, отпустить ключ в замке зажигания (он вернется в положение ON (Вкл.)).

5. Примерно через 30 секунд после заведения двигателя вернуть рычаг подкачки в обратное положение (12).

5.2 Подключение прибора (13)

Суммарная мощность всех подключенных электроприборов не должна превышать номинальную выходную мощность электрогенератора.

1. Подключить приборы к разъемам электрогенератора.

При подключении нескольких приборов сначала подключить один прибор и включить его, затем подключить следующий прибор и включить его.

5.3 Отсоединение прибора (14)

1. Отсоединить приборы от разъемов электрогенератора.

5.4 Глушение двигателя (15–17)

Глушить двигатель следует после того, как он проработал 30 секунд без нагрузки (без подключенных приборов).

1. Переместить прерыватель зажигания в положение OFF (Выкл.) (15).
2. Только в AL-KO 6500-C: повернуть ключ в замке зажигания против часовой стрелки в положение OFF (Выкл.) до упора (16).
3. закрыть бензиновый кран (17).

⚠ ОСТОРОЖНО! Опасность возгорания. Некоторые части электрогенератора сильно нагреваются во время работы, и остаются горячими после выключения прибора.

- Перед транспортировкой или возобновлением работы дать прибору остыть.

5.5 Подключение автомобильного аккумулятора 12 В для зарядки

⚠ ПРЕДУПРЕЖДЕНИЕ! Пожаро- и взрывоопасность во время зарядки. Неправильно подсоединенный автомобильный аккумулятор может взорваться и стать причиной серьезных травм.

- Не перепутать зарядные кабели при подключении к автомобильному аккумулятору.
- См. инструкции производителя по зарядке автомобильного аккумулятора.

1. Завести двигатель.
2. Подсоединить зарядной кабель аккумулятора к выходу 12 В постоянного тока.
3. Подсоединить красный зарядной кабель к положительному выводу (+) автомобильного аккумулятора.
4. Подсоединить черный зарядной кабель к отрицательному выводу (-) автомобильного аккумулятора.
5. Чтобы начать зарядку аккумулятора, установить выключатель ESC в положение OFF (Выкл.).

6 ТЕХОБСЛУЖИВАНИЕ И УХОД

⚠ ОСТОРОЖНО! Опасность травмирования. При работающем двигателе кабель может привести к травмам, вызванным ударом электрическим током.

- Перед выполнением любых работ по техобслуживанию следует заглушить двигатель и отсоединить колпачок свечи зажигания.
- Двигатель может вращаться по инерции. Заглушить двигатель и убедиться, что он остановился!
- Чистить прибор после каждого использования.
- Запрещается чистить прибор струей воды. Попадание воды внутрь может вызвать неисправности (системы зажигания, карбюратора, электрические компоненты).
- Следует заменять неисправный шумоглушитель.

6.1 Интервалы техобслуживания

Перед каждым использованием

- Проверять уровень моторного масла
- Проверять воздушный фильтр

- Осматривать на наличие повреждений

Через 20 часов работы или 1 месяц после ввода в эксплуатацию

- Заменять масло

Каждые 50 часов работы или каждые 3 месяца

- Чистить воздушный фильтр. ²⁾

Каждые 100 часов работы или каждые 6 месяца

- Заменять масло
- Чистить емкость для отложений на бензиновом кране
- Чистить свечу зажигания

Каждые 300 часов работы или раз в год

- Заменять свечу зажигания
- Регулировать клапанный зазор ¹⁾

Дополнительно каждые 300 часов работы

- Чистить головку блока цилиндров ¹⁾

Дополнительно каждые 2 года

- Промывать топливный бак и топливный фильтр ¹⁾
- Заменять бензиновый шланг ¹⁾

1) Эту работу разрешается выполнять только сервисным центрам и уполномоченным специализированным предприятиям.

2) При эксплуатации электрогенератора во влажной или очень грязной среде интервал техобслуживания следует сократить, увеличив частоту техобслуживания.

7 УСТРАНЕНИЕ НЕИСПРАВНОСТЕЙ

⚠ ОСТОРОЖНО! Опасность травмирования. Двигающиеся части и детали с острыми краями могут привести к травмам.

- Всегда носите защитные перчатки во время технического обслуживания, ухода и очистки!

i ПРИМЕЧАНИЕ В случае возникновения неисправностей, которые не указаны в данной таблице или с которыми вы не можете справиться самостоятельно, обращайтесь в нашу сервисную службу.

Неисправность	Способы устранения
Двигатель не заводится	Залить бензин.
	Включить подкачку.
	Переместить прерыватель зажигания в положение ON (Вкл.).
	Проверить свечи зажигания и при необходимости заменить их.
	Очистить воздушный фильтр.
	Зарядить стартерную батарею (только в AL-KO 6500-C).
	Отсоединить прибор.
Сниженная мощность двигателя.	Очистить воздушный фильтр.
	Отсоединить некоторые приборы, так как превышена максимальная номинальная мощность электрогенератора.

8 ТРАНСПОРТИРОВКА

⚠ ПРЕДУПРЕЖДЕНИЕ! Пожаро- и взрывоопасность. Пожар и взрыв, вызванный утечкой топлива и масла, а также паров бензина, могут привести к серьезным травмам.

- Электрогенератор следует транспортировать в безопасном вертикальном положении в нормальном рабочем положении, а бак должен быть максимально пустым.

1. Поднимать и переносить электрогенератор за ручки-трубки (18/1).
2. Закрепить электрогенератор для транспортировки с помощью ремней или канатов (19/1), чтобы не допустить соскальзывания.

9 ХРАНЕНИЕ

⚠ ПРЕДУПРЕЖДЕНИЕ! **Пожаро- и взрывоопасность.** Бензин и масло легко воспламеняемые. Возгорание может привести к серьезным травмам.

- Не храните прибор вблизи открытого пламени или источников тепла.
- Не храните устройство в помещении, где работают электроинструменты.
- Дать двигателю остыть.
- Дать прибору высохнуть. Хранить в недоступном для детей и посторонних лиц месте.
- Хранить стартерную батарею при температуре выше температуры замерзания.
- Регулярно подзаряжать стартерную батарею.
- Опорожнить бензиновый бак и карбюратор.
- Надеть колпачок свечи зажигания.

Сливание бензина (20)

Приборы, заполненные бензином, могут выделять в воздух пары бензина при хранении. Из-за испарения остатки бензина могут привести к склеиванию деталей в карбюраторе, вызвав неполадки.

1. Открыть пробку сливного отверстия (20/1) на карбюраторе и слить бензин в подходящий топливный бак.

Укрытие электрогенератора (21)

1. Поставить электрогенератор в чистое сухое место, куда не проникают сырость и влага.
2. Укрыть электрогенератор подходящими средствами, защитив от проникновения грязи или пыли.

10 УТИЛИЗАЦИЯ



- Использованный бензин и моторное масло не относятся к бытовому мусору. Их необходимо собирать и утилизировать отдельно!
- Перед утилизацией устройства необходимо опорожнить топливный бак и масляный бак двигателя!
- Упаковка, устройство и принадлежности изготовлены из пригодных для переработки материалов и подлежат соответствующей утилизации.

11 СЕРВИСНОЕ ОБСЛУЖИВАНИЕ

Если у вас есть вопросы относительно гарантии, ремонта или запасных частей, обратитесь в ближайший сервисный центр AL-KO. Адрес можно найти в Интернете по следующему адресу:

www.al-ko.com/service-contacts

12 ГАРАНТИЯ

Мы устраняем возможные дефекты материалов или производства прибора в течение срока давности, установленного законом в отношении рекламаций по качеству, путем ремонта или замены изделия. Срок давности определяется законодательством страны, в которой приобретен прибор.

Наше гарантийное обязательство действительно только при:

- соблюдении данного руководства по эксплуатации;
- надлежащем обращении;
- использовании оригинальных запасных частей.

Гарантия аннулируется при:

- самостоятельных попытках ремонта;
- самостоятельных технических изменений;
- использовании не по назначению.

Гарантия не распространяется на:









- повреждения лакокрасочного покрытия, вызванные нормальным износом;
- изнашивающиеся части, обозначенные в ведомости запасных частей рамкой

xxxxxx (x).

Гарантийный срок начинается после покупки первым конечным пользователем. Определяющим фактором служит дата на документе, подтверждающем покупку. Обращаться с настоящим сертификатом и документом, подтверждающим покупку, к дилеру или в ближайший авторизованный сервисный центр. Настоящий сертификат не касается гарантируемых законом прав на претензии покупателя к продавцу.

ПЕРЕКЛАД ОРИГІНАЛУ ПОСІБНИКА З ЕКСПЛУАТАЦІЇ

Зміст

1	Інформація про посібник із експлуатації	165	9	Зберігання	172								
1.1	Символи на титульній сторінці	165	10	Утилізація	173								
1.2	Умовні позначення та сигнальні слова	165	11	Сервісне обслуговування	173								
2	Опис пристрою	166	12	Гарантія	173								
2.1	Використання за призначенням	166	1 ІНФОРМАЦІЯ ПРО ПОСІБНИК ІЗ ЕКСПЛУАТАЦІЇ										
2.2	Можливе передбачене використання	166	<ul style="list-style-type: none"> ■ Німецька версія містить оригінальний посібник із експлуатації. Всі інші мовні версії — це переклади оригінального посібника з експлуатації. ■ Завжди тримайте цей посібник із експлуатації під рукою, щоб прочитати його, якщо вам знадобиться інформація про пристрій. ■ Передавайте пристрій іншим особам тільки разом з цим посібником із експлуатації. ■ Прочитайте та дотримуйтеся вказівок з техніки безпеки та попереджень, що містяться в цьому посібнику з експлуатації. 										
2.3	Залишкові небезпеки	166	1.1 Символи на титульній сторінці										
2.4	Запобіжні та захисні елементи	166	<table border="1" style="width: 100%; border-collapse: collapse;"> <thead> <tr> <th style="background-color: #cccccc;">Символ</th> <th style="background-color: #cccccc;">Значення</th> </tr> </thead> <tbody> <tr> <td style="text-align: center;"></td> <td>Обов'язково прочитайте цей посібник із експлуатації перед введенням в експлуатацію. Це є необхідною умовою безпечної та безвідмовної роботи.</td> </tr> <tr> <td style="text-align: center;"></td> <td>Посібник з експлуатації</td> </tr> <tr> <td style="text-align: center;"></td> <td>Не використовуйте бензиновий пристрій поблизу відкритого полум'я або джерел тепла.</td> </tr> </tbody> </table>			Символ	Значення		Обов'язково прочитайте цей посібник із експлуатації перед введенням в експлуатацію. Це є необхідною умовою безпечної та безвідмовної роботи.		Посібник з експлуатації		Не використовуйте бензиновий пристрій поблизу відкритого полум'я або джерел тепла.
Символ	Значення												
	Обов'язково прочитайте цей посібник із експлуатації перед введенням в експлуатацію. Це є необхідною умовою безпечної та безвідмовної роботи.												
	Посібник з експлуатації												
	Не використовуйте бензиновий пристрій поблизу відкритого полум'я або джерел тепла.												
2.5	Умовні позначення на приладі	166	1.2 Умовні позначення та сигнальні слова										
2.6	Візуальний огляд виробу (01)	167	<ul style="list-style-type: none"> ⚠ НЕБЕЗПЕКА! Вказує на небезпечну ситуацію, яка, якщо її не уникнути, призводить до смерті або серйозних травм. ⚠ ПОПЕРЕДЖЕННЯ! Вказує на потенційно небезпечну ситуацію, яка, якщо її не уникнути, може призвести до смерті або серйозних травм. 										
3	Правила техніки безпеки	167											
4	Введення в експлуатацію	168											
4.1	Заземлення пристрою (02)	168											
4.2	Заливання пального	169											
4.2.1	Безпека під час заливання бензину та оливи	169											
4.2.2	Паливно-мастильні матеріали ..	169											
4.2.3	Заливання бензину (04)	169											
4.2.4	Заливання моторної оливи (05)	170											
4.3	Підключення стартерного акумулятора (лише для моделі AL-KO 6500-C) (06)	170											
5	Експлуатація	170											
5.1	Запуск двигуна (07–12)	170											
5.2	Підключення приладу (13)	170											
5.3	Відключення приладу (14)	170											
5.4	Глушіння двигуна (15–17)	171											
5.5	Заряджання автомобільних акумуляторів 12 В	171											
6	Технічне обслуговування та догляд	171											
6.1	Інтервали технічного обслуговування	171											
7	Усунення несправностей	172											
8	Транспортування	172											

⚠ ОБЕРЕЖНО! Вказує на потенційно небезпечну ситуацію, яка, якщо її не уникнути, може призвести травмування легкої та середньої тяжкості.

УВАГА! Вказує на ситуацію, яка, якщо її не уникнути, може призвести до майнового збитку.

ℹ ПРИМІТКА Спеціальні вказівки для кращого розуміння та полегшення роботи.

2 ОПИС ПРИСТРОЮ

У цій документації описано кілька моделей приладів. Визначте, яка у вас модель, на основі зображень виробу та опису різних параметрів.

2.1 Використання за призначенням

Цей прилад призначено для підключення окремих електроприладів у приватній зоні. Довжина з'єднувальних кабелів повинна бути максимально короткою. Забороняється запускати електрогенератор у разі підключених приладів.

Цей пристрій призначено для приватного використання. Будь-яке інше використання або несанкціоновані зміни та доповнення конструкції вважаються використанням не за призначенням і призводять до анулювання гарантії, а також втрати відповідності та відмови від будь-якої відповідальності виробника за шкоду, завдану користувачеві або третій стороні.

Перед підключенням до стаціонарного обладнання, наприклад системи обігріву, причепів дач або караванів, слід проконсультуватися з кваліфікованим електриком.

Електрогенератор працює на неетилованому бензині з ОЧ 92.

2.2 Можливе передбачене використання

Прилад не призначено для комерційного, ремісничого чи промислового використання. Гарантія не поширюється на використання приладу в комерційних, ремісничих та промислових цілях, на будівельних майданчиках або аналогічних об'єктах.

Електрогенератор не призначено для електропостачання будівель.

2.3 Залишкові небезпеки

Навіть якщо пристрій використовується належним чином, завжди існує певний залишковий ризик, який не можна виключити. Можливі на-

ведені нижче потенційні небезпеки на основі типу та конструкції пристрою залежно від використання:



- Небезпека ураження електричним струмом у разі:
 - неправильного забезпечення вирівнювання потенціалу;
 - невідключені зовнішні пристрої захисного вимкнення (ПЗВ або RCD);
 - несправності ізоляції підключених електроприладів;
 - перевищення максимальної довжини кабелю.
- Частина електрогенератора сильно нагріваються під час використання та залишаються гарячими ще протягом певного часу після вимкнення електрогенератора.
- З глушника виходять гарячі вихлопні гази.

2.4 Запобіжні та захисні елементи

⚠ ПОПЕРЕДЖЕННЯ! **Небезпека травмування.** Несправність або відсутність запобіжних та захисних елементів можуть призвести до серйозних травм.

- Несправні запобіжні та захисні елементи слід відремонтувати.
- У жодному разі не виводьте з ладу запобіжні та захисні елементи.

2.5 Умовні позначення на приладі

Символ	Значення
	Будьте особливо обережні під час роботи!
	Перед введенням в експлуатацію прочитайте посібник з експлуатації!
	Небезпека отруєння вихлопними газами!
	Забороняється використовувати прилад у закритих або погано провітрюваних приміщеннях (наприклад, у гаражі).

Символ	Значення
	Це призведе до ураження електричним струмом або короткого замикання.
	Пожежонебезпека! Слід бути особливо обережними під час роботи з паливним і оливою!
	Перш ніж заливати пальне або оливу, слід дати приладу повністю охолонути!
	Надягніть навушники!
	Забороняється під'єднувати електрогенератор до мережі побутового електроживлення.
	Під час роботи з електрогенератором слід відключити всі прилади.
	Клема заземлення

2.6 Візуальний огляд виробу (01)

Номер	компонента
1	Бензиновий бак
2	Кришка бензинового бака
3	Показчик рівня пального
4	Пальний клапан
5	Очищувач повітря
6	Ручка стартера
7	Горловина для заливання оливи
8	Колесо ¹⁾
9	Стартерний акумулятор ²⁾
10	Опорна ніжка ¹⁾
11	Труби рами ¹⁾
12	Панель керування

Номер	компонента
13	Глушник
14	Головка блока циліндрів
15	Карбюратор
16	Свічка запалювання
17	Дросельна заслінка
18	Клема заземлення
19	Вимикач двигуна
20	Вихід постійного струму 12 В
21	Індикатор виходу
22	Роз'єднувач змінного струму
23	Виходи змінного струму 230 В

1) додатково

2) лише для моделі AL-KO 6500-C

Дата випуску

Дата випуску зазначена на типовій табличці виробу. Дата випуску відповідає першим чотирьом цифрам серійного номера XYZZI-AAAAA.

- X: Рік випуску
- Y: Місяць випуску (A = січень)
- ZZ: День випуску

3 ПРАВИЛА ТЕХНІКИ БЕЗПЕКИ

- Небезпека ураження електричним струмом! Забороняється використовувати електрогенератор під дощем, у сирих місцях та за високої вологості повітря.
- Використовуйте прилад лише в бездоганному технічному стані! Перед кожним використанням слід перевіряти, чи не пошкоджено прилад і чи електричні кабелі не оголені.
- Забороняється ставити машину з бензином в бак в приміщенні, де випаровування бензину можуть вступити в контакт з полум'ям, іскрою або джерелом сильного тепла.
- Слідкуйте, щоб бензин та олива не потрапляли в зону навколо двигуна, вихлопної труби, акумуляторного відсіку та баку на пальне.
- Забороняється ставити горючі або легкозаймисті предмети чи матеріали біля вихлопного отвору.

- Забороняється використовувати прилад у закритих або погано провітрюваних приміщеннях (наприклад, у гаражі). Забороняється використовувати прилад під землею. Вихлопні гази містять отруйний чадний газ та інші шкідливі речовини.
- Забороняється під'єднувати електрогенератор до мережі побутового електроживлення.
- Електрогенератор повинен бути надійно заземленим.
- Утримуйте третіх осіб на відстані від небезпечної зони!
- Користувач несе відповідальність за завдання шкоди людям чи їхній власності.
- Дітям та іншим особам, які не ознайомилися з посібником з експлуатації, забороняється використовувати прилад.
- Під час експлуатації переконайтеся, що діти не перебувають поблизу приладу, не затримують пристрій і не бавляться з ним.
- Дотримуйтеся місцевих норм безпеки, які також можуть обмежувати вік оператора.
- Не використовуйте прилад, перебуваючи під впливом алкоголю, наркотичних речовин або медикаментів.
- Одягайте відповідний захисний одяг:
 - довгі штани;
 - міцне взуття, яке не ковзає;
 - захист органів слуху.
- Завжди звертайте увагу на стійкість, особливо на схилах та нерівній поверхні.
- Використовуйте прилад лише за денного чи сильного штучного освітлення.
- Дотримуйтеся національних положень, що регламентують допустимий час роботи.
- Не залишайте працюючий пристрій без нагляду.
- Забороняється використовувати прилад, якщо захисні елементи пошкоджено. Перед кожним використанням перевіряйте прилад на наявність пошкоджень. Для подальшого використання замініть пошкоджені деталі.
- Якщо виявлено пошкодження, відремонтуйте пошкоджені деталі приладу, перш ніж продовжити використання пристрою.
- У наведених нижче випадках зупиніть двигун, зачекайте, доки прилад зупиниться, та

від'єднайте наконечник свічки запалювання:

- після залишення приладу;
- після виявлення несправностей;
- у разі несправностей чи нетипових вібрацій у приладі;
- для транспортування.
- Вставте свічку запалювання та заведіть двигун:
 - після усунення несправності (див. таблицю несправностей) і тестування приладу;
 - після чищення приладу.
- Забороняється їсти та пити під час заливання бензину або моторної оливи.
- Забороняється вдихати пару пального.
- Забороняється піднімати і тримати прилад з працюючим двигуном.
- Перевіряйте всі елементи керування та захисту, гайки, гвинти та болти приладу на наявність у повному обсязі, відсутність пошкоджень і щільне прилягання.
- Забороняється використовувати оголений дрід для підключення електроприладів. Слід використовувати підходящий кабель та штепсель.
- Якщо використовуєте подовжувач чи блок розподілу живлення, користуйтеся кабелями, довжина яких не перевищує максимально дозволувану:
 - для діаметра 1,5 мм²: макс. 60 м
 - для діаметра 2,5 мм²: макс. 100 м

4 ВВЕДЕННЯ В ЕКСПЛУАТАЦІЮ

4.1 Заземлення пристрою (02)

НЕБЕЗПЕКА! Небезпека ураження струмом!

- Не використовуйте оголений дрід для заземлення.
- Електрогенератор повинен бути надійно заземленим.

 **ПРИМІТКА** Використовуйте для заземлення дрід з поперечним перерізом не менше 2,5 мм².

Підключення дроту заземлення (02)

1. Один кінець дроту заземлення затиснути гайкою клеми заземлення (02/1).

2. Затягнути гайку, щоб закріпити дріт заземлення.
3. Інший кінець дроту заземлення під'єднати до штиря заземлення (наприклад, металевого стрижня).
4. Штир заземлення надійно встромити в землю.

4.2 Заливання пального

4.2.1 Безпека під час заливання бензину та оливи

⚠ НЕБЕЗПЕКА! Небезпека для життя через отруєння. Вихлопні гази двигуна містять окис вуглецю, що може вбити людину через кілька хвилин.

- У жодному разі не використовуйте двигун в закритих приміщеннях, а тільки на вулиці.
- Не вдихайте відпрацьовані гази двигуна.
- Вимикайте двигун, якщо ви відчуваєте нудоту, запаморочення або слабкість під час експлуатації. негайно зверніться до лікаря.
- Бензин і моторну оливу дозволяється зберігати тільки в передбачених для цього ємностях.
- Заливати бензин і моторну оливу можна лише тоді, коли двигун холодний.
- Забороняється заливати бензин чи моторну оливу, коли двигун працює.
- Забороняється переповнювати бак, оскільки бензин може розширяться.
- Забороняється курити під час заправлення.
- Забороняється відкривати кришку бака, коли двигун працює або гарячий.
- У разі пошкодження бака чи кришки бака замініть їх.
- Завжди надійно закривайте кришку бака.
- У разі витоку бензину:
 - забороняється запускати двигун;
 - забороняється вмикати запалювання;
 - Ретельно очистіть прилад.
 - Перш ніж заливати бензин, дайте двигуну охолонути й уникайте проливання.
 - Проливання пального може призвести до пошкодження пластикових деталей: Одряду ж витріть пролите пальне. Гарантія не поширюється на пластикові

деталі, які було пошкоджено внаслідок витоку пального.

- Якщо витікає моторна олива:
 - забороняється запускати двигун;
 - приберіть моторну оливу, що витекла, за допомогою спеціального засобу або ганчірки, що його поглинає;
 - Ретельно очистіть прилад.

ℹ ПРИМІТКА Утилізуйте відпрацьовану моторну оливу відповідно до положень щодо захисту довкілля! Рекомендуємо надсилати відпрацьовану оливу в закритому контейнері до центру утилізації або сервісного центру. Відпрацьовану оливу забороняється:

- викидати з побутовими відходами;
- виливати в каналізацію, стоки;
- виливати на землю.

4.2.2 Паливно-мастильні матеріали

Перед введенням в експлуатацію потрібно залити моторну оливу та заправити прилад.

	Бензин	Моторна олива
Вид	Звичайний неетилований бензин з ОЧ 92	Див. рисунок (03).
Об'єм	Див. технічні характеристики.	Див. технічні характеристики.

4.2.3 Заливання бензину (04)

⚠ НЕБЕЗПЕКА! Вибухо- та пожежонебезпека. Витік бензо-повітряної суміші призводить до виникнення вибухонебезпечної атмосфери. Займання, вибух і пожежа можуть виникнути в результаті неправильного поводження з паливом та призвести до серйозних травм і навіть смерті.

- Не паліть під час поводження з бензином.
- Працюйте з паливом лише на відкритому повітрі, а не в приміщенні.

1. Відкрутіть кришку бака на пальне та покладіть її на чисту поверхню.
2. Залийте бензин, використовуючи лійку.
3. Ретельно закрийте та очистіть заправну горловину бака.

4.2.4 Заливання моторної оливи (05)

1. Відкрутіть кришку маслосазливної горловини та покладіть її на чисту поверхню.
2. Залийте оливу, використовуючи ліжку.
3. Ретельно закрийте та очистіть маслосазливну горловину.

4.3 Підключення стартерного акумулятора (лише для моделі AL-KO 6500-C) (06)

УВАГА! Знищення стартерного акумулятора. Коротке замикання між позитивним і негативним полюсами може зруйнувати стартер.

- Уникайте короткого замикання двох полюсів.
1. Підключіть червоний кабель акумулятора до позитивного виводу (+) стартерного акумулятора й зафіксуйте його за допомогою гвинта та гайки.
 2. Підключіть зелений кабель акумулятора до негативного виводу (-) стартерного акумулятора й зафіксуйте його за допомогою гвинта та гайки.
 3. Щільно загвинтіть, а потім одягніть гумові наконечники на полюсні виводи.

5 ЕКСПЛУАТАЦІЯ

5.1 Запуск двигуна (07–12)

⚠ НЕБЕЗПЕКА! Загроза життю через отруєння. Вихлопні гази двигуна містять окис вуглецю, що може вбити людину через кілька хвилин.

- Заводьте двигун тільки на відкритому повітрі.
- У жодному разі не вмикайте двигун в закритому приміщенні, навіть коли відкриті вікна та двері.
- Не вдихайте відпрацьовані гази двигуна.
- Вимикайте двигун, якщо ви відчуваєте нудоту, запаморочення або слабкість під час експлуатації. Негайно зверніться до лікаря.

⚠ ОБЕРЕЖНО! Небезпека травмування! Небезпека віддачі: Після відпускання трос стартера може дуже швидко повернутися до двигуна.

- Чекайте раптового ривка, коли ви потягнете трос стартера.

Якщо двигун не вдалося запустити, спробуйте зробити це ще раз через 10 секунд, щоб не розрядити стартерний акумулятор занадто швидко.

1. Відкрутіть бензиновий кран (07), щоб бензин витік до карбюратора.
2. Приведення в дію заслінки (08):
 - Для холодного запуску закрийте важіль заслінки.
 - Коли двигун прогріється, встановіть важіль заслінки в середньому положенні.

Примітка: Якщо двигун не запуститься після другої спроби, повністю відкрийте важіль заслінки.
3. Приведення в дію ручного стартера:
 - Перемістіть вимикач запалювання в положення ON (Увімк.) (09).
 - Різно потягніть за трос стартера, а потім дайте йому повільно змотатися (10).

Примітка: Якщо двигун не запуститься після другої спроби, дивіться вказівки щодо використання заслінки.
4. Запуск електрогенератора (лише для моделі AL-KO 6500-C) (11):

- Вставте ключ у замок запалювання.
- Поверніть ключ у замок запалювання за годинниковою стрілкою до положення START (Запуск).
- Після запуску двигуна, відпустіть ключ у замок запалювання (він повернеться до положення ON (Увімк.)).

5. Через 30 секунд після заведення двигуна, поверніть важіль заслінки до попереднього положення (12).

5.2 Підключення приладу (13)

Загальна потужність усіх підключених електроприладів не повинна перевищувати номінальну потужність електрогенератора.

1. Підключіть прилад до виходів електрогенератора.

У разі підключення кількох приладів спочатку підключіть і ввімкніть пристрій, потім підключіть і ввімкніть наступний прилад.

5.3 Відключення приладу (14)

1. Відключіть прилад від виходів електрогенератора.

5.4 Глушіння двигуна (15–17)

Заглушити двигун можна тільки після того, як електрогенератор пропрацював 30 секунд без навантаження (без під'єднаних приладів).

1. Перемістіть вимикач запалювання в положення OFF (Вимк.) (15).
2. Лише для моделі AL-KO 6500-C: Поверніть ключ у замку запалювання проти годинникової стрілки до положення OFF (Вимк.) (16).
3. Закривання бензинового крана (17).

⚠ ОБЕРЕЖНО! Небезпека загоряння. Частини електрогенератора сильно нагріваються під час використання та залишаються гарячими ще протягом певного часу після вимкнення електрогенератора.

- Дайте приладу охолонути перед транспортуванням або повторним введенням в експлуатацію.

5.5 Заряджання автомобільних акумуляторів 12 В

⚠ ПОПЕРЕДЖЕННЯ! Ризик пожежі та вибуху під час заряджання. Неправильно підключений автомобільний акумулятор може вибухнути й спричинити серйозні травми.

- Не переплутайте зарядні кабелі під час підключення до автомобільного акумулятора.
- Дотримуйтесь інструкцій виробника щодо заряджання акумулятора автомобіля.

1. Заведіть двигун.
2. Підключіть зарядний кабель акумулятора до виходу 12 В постійного струму.
3. Червоний зарядний кабель підключіть до позитивної виводу (+) автомобільного акумулятора.
4. Чорний зарядний кабель підключіть до негативного виводу (-) автомобільного акумулятора.
5. Переверіть вимикач ESC у положення OFF (Вимк.), коли почнете зарядку.

6 ТЕХНІЧНЕ ОБСЛУГОВУВАННЯ ТА ДОГЛЯД

⚠ ОБЕРЕЖНО! Небезпека травмування. Працюючий двигун може призвести до травм та ураження електричним струмом.

- Заглушіть двигун і витягніть роз'єм свічки запалювання перед усіма роботами з технічного обслуговування та догляду.
- Двигун може продовжувати обертатися за інерцією. Вимкніть двигун і переконайтесь, що він зупинився!
- Очищуйте прилад після кожного використання.
- Забороняється обприскувати прилад водою. Потрапляння води всередину може призвести до злами (системи запалювання, карбюратора, електричних компонентів).
- Завжди замінійте пошкоджені глушники.

6.1 Інтервали технічного обслуговування**Перед кожним використанням**

- Перевіряти рівень моторної оливи
- Перевіряти повітряний фільтр
- Оглядати на наявність ушкоджень

Після перших 20 годин роботи або через 1 місяць після вводу до експлуатації

- Замініть оливу

Кожні 50 годин роботи або кожні 3 місяці

- Чистити повітряний фільтр ²⁾

Кожні 100 годин роботи або кожні 6 місяців

- Замініть оливу
- Очищення осаду на бензиновому крані
- Чистити свічки запалювання

Кожні 300 годин роботи або раз на рік

- Заміняти свічки запалювання
- Регулювати зазор клапана ¹⁾

Додатково кожні 300 годин роботи

- Чистити головку блока циліндрів ¹⁾

Додатково кожні 2 роки

- Промивати бак на пальне та палильний фільтр ¹⁾
- Заміняти бензиновий шланг ¹⁾

1) Технічне обслуговування дозволяється проводити лише в сервісних центрах та авторизованих майстернях.

2) Якщо електрогенератор використовується у вологих або дуже сильно забруднених місцях, інтервали мають бути меншими, а перевірки слід проводити частіше.

7 УСУНЕННЯ НЕСПРАВНОСТЕЙ

⚠ ОБЕРЕЖНО! Небезпека травмування.

Рухомі деталі та деталі з гострими краями можуть призвести до травм.

- Завжди носіть захисні рукавиці під час технічного і сервісного обслуговування та очищення!

ℹ ПРИМІТКА У разі виникнення пошкоджень, які не зазначені в цій таблиці, або пошкоджень, з якими користувач не може впоратися сам, слід звернутися до нашої служби підтримки.

Несправність	Усунення
Двигун не заводиться.	Залийте бензин.
	Відкрийте заслінку.
	Перемістіть вимикач запалювання в положення ON (Увімк.).
	Перевірте свічки запалювання, у разі потреби замініть.
	Почистіть повітряний фільтр.
Потужність двигуна знижується.	Підзарядка стартерного акумулятора (лише для моделі AL-KO 6500-C).
	Відключіть прилад.
	Почистіть повітряний фільтр.
	Відключіть певні прилади через перевищення максимальної номінальної потужності електрогенератора.

8 ТРАНСПОРТУВАННЯ

⚠ ПОПЕРЕДЖЕННЯ! Пожежо- і вибухонебезпека. Пожежа та вибух від пального та оливи, що витікають, а також пари бензину можуть призвести до серйозних травм.

- Електрогенератор слід транспортувати у безпечному вертикальному положенні у нормальному робочому положенні, а бак має бути максимально порожнім.

1. Піднімайте та переносьте електрогенератор за труби рами (18/1).
2. Закріпіть електрогенератор для транспортування за допомогою ременів або канатів (19/1), щоб не допустити зісковзування.

9 ЗБЕРІГАННЯ

⚠ ПОПЕРЕДЖЕННЯ! Пожежо- і вибухонебезпека. Бензин і масло легкозаймисті. Запалювання може привести до важких травм.

- Не зберігайте пристрій поблизу відкритого вогню або джерел тепла.
- Не зберігайте пристрій у приміщенні, де працюють електроінструменти.
- Дайте двигуну охолонути.
- Зберігайте прилад у сухому та недоступному для дітей і сторонніх осіб місці.
- Не допускайте, щоб стартерний акумулятор покривалася льодом під час зберігання.
- Регулярно підзаряджайте стартерний акумулятор.
- Спорожніть бензиновий бак і карбюратор.
- Витягніть наконечник свічки запалювання.

Зливання бензину (20)

Якщо прилад зберігається заправленим, з нього до повітря може потрапляти пара бензину. Випаровування залишків бензину в карбюраторі може призвести до засмічування компонентів приладу, а, отже, може спричинити несправність.

1. Відкрийте пробку зливного отвору (20/1) на карбюраторі та злийте бензин у відповідний бак на пальне.

Зберігання електрогенератора (21)

1. Зберігайте електрогенератор у чистому, сухому, захищеному від вологи місці.
2. Закрийте електрогенератор за допомогою спеціального устаткування, щоб всередину нього не потрапляли бруд чи пил.

10 УТИЛІЗАЦІЯ



- Використані бензин і моторне мастило не відносяться до побутового сміття. Їх слід збирати і утилізувати окремо!
- Перед утилізацією пристрою слід спорожнити паливний бак і масляний бак двигуна!
- Упаковка, прилад і приладдя виготовлені з придатних для переробки матеріалів і підлягають відповідній утилізації.

11 СЕРВІСНЕ ОБСЛУГОВУВАННЯ

Якщо у вас є питання щодо гарантії, ремонту або запасних частин, зверніться в найближчий сервісний центр AL-KO. Адресу можна знайти в Інтернеті за посиланням:
www.al-ko.com/service-contacts

12 ГАРАНТІЯ

Будь-які дефекти матеріалу або виробничий брак, до закінчення встановленого законом строку давності рекламацій, будуть усунені нами на наш вибір за допомогою ремонту або поставки з метою заміни. Строк давності визначається законодавством країни, у якій прилад було куплено.

Гарантія зберігається лише за таких умов:

- Дотримуйтеся цього посібника з експлуатації
- Використання приладу за призначенням
- Використання оригінальних запчастин

Гарантія анулюється за таких умов:

- Самовільний ремонт
- Самовільна зміна технічних характеристик
- Використання не за призначенням

Гарантія не поширюється на:

- Пошкодження лакофарбового покриття, спричинене звичайним зносом
- Зношені частини позначено у відомості запасних частин рамкою: xxxxxx (x)

Відлік гарантійного терміну розпочинається з дати придбання виробу першим кінцевим споживачем. Дата придбання вказана в чеку. У разі виникнення гарантійного випадку зверніться з цією заявою та оригіналом квитанції, що підтверджує покупку, до свого дилера або в найближчий авторизований сервісний центр. Це гарантійне зобов'язання не змінює встановлені законом претензії покупця до продавця.



Russia

Импортер в Российской Федерации

ООО «АЛ-КО КОБЕР», 107553, г.Москва, ул.Большая Черкизовская, д.24а, стр.1, пом.76, тел. 8-800-550-1931,
info@al-ko.msk.ru

Ukraine

ТОВ АЛ-КО КОБЕР

вул. Броварська 156, 07442

с. Велика Димерка, Броварський район,
Київська область, Україна

Телефон/факс: +38 044 392-07-08 / 09

UK

Imported by: AL-KO Gardentech UK Ltd, Murray way, Wincanton, Somerset, BA9 9RS / UK | +44 (0) 1963 828055
shop.uk@al-ko.com | www.alko-garden.uk

AL-KO GERÄTE GmbH | Head Quarter | Ichenhauser Str. 14 | 89359 Kötz | Deutschland

Telefon: (+49)8221/203-0 | E-Mail: gardentech@al-ko.de | www.al-ko.com

AL-KO Service: www.al-ko.com/service-contacts