

GARDENLINE®

# Benzin-Rasenmäher

Bedienungsanleitung



## Kundendienst

Die Garanzzeit für dieses Gardenline® Produkt beträgt 3 Jahre

### KUNDENDIENST



0180 5 33 44 01

\*aus dem deutschen Festnetz 0,14 € / Minute  
höchstens 0,42 € / Minute aus Mobilfunknetzen



[www.al-ko.de](http://www.al-ko.de)

MODELL: GLR3

3

JAHRE GARANTIE



### Achtung

4-Takt Motor, vor Inbetriebnahme  
0,47 Liter Motoröl SAE 30 einfüllen

Original-Betriebsanleitung

# Herzlichen Glückwunsch!

---

Sie haben eine erstklassige Wahl mit dem Kauf dieses Gardenline® Qualitätsproduktes getroffen.

Dadurch erhalten Sie die Sicherheit und die Gewissheit, die beim Kauf eines Produkts entsteht, welches nach den höchsten Anforderungen an Leistung und Sicherheit hergestellt wurde, unterstützt durch die hohen Qualitätsstandards von ALDI.

Wir möchten, dass Sie mit dem Kauf des Produktes vollkommen zufrieden sind, daher wird dieses Gardenline® Produkt von einer umfassenden 3jährigen Herstellergarantie und einem herausragenden Kundendienstservice durch unsere spezialisierte Telefonhotline begleitet.

Wir hoffen, dass Sie die nächsten Jahre viel Freude beim Gebrauch Ihres erworbenen Produktes haben.

Falls Sie technische Hilfe benötigen oder der unwahrscheinliche Fall auftritt, dass dieses Produkt fehlerhaft ist, kontaktieren Sie bitte unsere Telefonhotline zur sofortigen Unterstützung.

Mangelhafte Produkte werden innerhalb der 3-jährigen Garantiezeit kostenlos repariert bzw. ersetzt, unter Vorlage eines gültigen Kaufbelegs (Kaufbeleg sicher aufbewahren).

Dies beeinträchtigt nicht die gesetzlich festgelegten Rechte.

Der Garantieanspruch erlischt bei absichtlicher Beschädigung, unsachgemäßem Gebrauch oder bei Demontage.

# Inhaltsverzeichnis

---

<b>01</b>	<b>Einleitung</b>
<b>02</b>	<b>Bestimmungsgemäße Verwendung</b>
<b>03</b>	<b>Produktbeschreibung</b>
<b>04</b>	<b>Technische Daten</b>
<b>05</b>	<b>Sicherheitshinweise</b>
<b>06</b>	<b>Treibstoff und Betriebsmittel</b>
<b>07</b>	<b>Montage</b>
<b>08</b>	<b>Inbetriebnahme</b>
<b>09</b>	<b>Gebrauchsanleitung</b>
<b>10</b>	<b>Wartung und Pflege</b>
<b>11</b>	<b>Pflege des Rasens und Mähen</b>
<b>12</b>	<b>Lagerung</b>
<b>13</b>	<b>Hilfe bei Störungen</b>
<b>14</b>	<b>Entsorgung</b>
<b>15</b>	<b>Garantie / Service</b>
<b>16</b>	<b>EG-Konformitätserklärung</b>

# Einleitung

# 1

**Lesen Sie diese Dokumentation vor der Inbetriebnahme durch. Dies ist Voraussetzung für sicheres Arbeiten und störungsfreie Handhabung.**

Beachten Sie die Sicherheits- und Warnhinweise in dieser Dokumentation und auf dem Gerät.

Diese Dokumentation ist permanenter Bestandteil des beschriebenen Produkts und sollte bei Veräußerung dem Käufer mit übergeben werden.

## Zeichenerklärung



### Achtung!

Genaues Befolgen dieser Warnhinweise kann Personen- und / oder Sachschäden vermeiden.



Spezielle Hinweise zur besseren Verständlichkeit und Handhabung.

# Bestimmungsgemäße Verwendung

# 2

Dieses Gerät ist zum Mähen eines Rasens im privaten Bereich bestimmt.

Eine andere, darüber hinausgehende Anwendung gilt als nicht bestimmungsgemäß.



### Achtung!

Das Gerät darf nicht im gewerblichen Einsatz betrieben werden.



## Produktübersicht

1. Motorbremsbügel
2. Getriebschaltbügel
3. Oberholm
4. Startergriff
5. Unterholm
6. Benzinmotor
7. Kabelbinder (2x)
8. Prallklappe
9. Grasfangbox
10. Verstellgriff (Schnitthöhe)
11. Gehäuse (Stahlblech)



## Symbole auf dem Gerät









	Bedienungsanleitung lesen
	Umstehende Personen fernhalten
	Achtung vor scharfen Messern – vor Wartung Zündkerzenstecker ziehen

## Symbole auf dem Gerät

	Motorbremse lösen
	Radantrieb einschalten

## Technische Daten

# 4

			
Typ	GRL3		
	ca. 139x50x106 cm		3,0 – 7 cm
cm 	47 cm		ca. 65 l
	2,2 kW / 2900 min <sup>-1</sup>		avhw = 4,50m/s <sup>2</sup> DIN EN ISO 20643 Unsicherheit K 2,25 m/s <sup>2</sup> EN 12096
	ca 31,8 kg		LPA = 81 dB(A) Unsicherheit LpA 3 dB EN 836/A2

## Gerät nur in technisch einwandfreiem Zustand benutzen

- Niemals Kindern oder nicht eingewiesenen Personen den Betrieb oder die Wartung des Rasenmähers erlauben. Örtliche Bestimmungen können das Mindestalter des Benutzers festlegen.
- Denken Sie daran, dass der Maschinenführer oder der Benutzer für Unfälle mit anderen Personen oder deren Eigentum verantwortlich ist.
- Sicherheitshinweise sowie Warnhinweise auf dem Gerät beachten.
- Führen Sie niemals Hände oder Füße an oder unter sich drehende Teile. Halten Sie sich immer entfernt von der Auswurföffnung.
- wenn ein Fremdkörper getroffen wurde. Suchen Sie nach Beschädigungen am Rasenmäher und führen Sie die erforderlichen Reparaturen durch, bevor Sie erneut starten und mit dem Rasenmäher arbeiten.
- Falls der Rasenmäher anfängt ungewöhnlich stark zu vibrieren, ist eine sofortige Überprüfung erforderlich.
- Stellen Sie den Motor ab:
  - wenn Sie den Rasenmäher verlassen,
  - bevor Sie nachtanken.

## Sicherheits- und Schutzeinrichtungen

### Achtung!

Sicherheits- und Schutzeinrichtungen dürfen nicht außer Kraft gesetzt werden - Verletzungsgefahr!

## Sicherheitsbügel

Das Gerät ist mit einem Sicherheits-Schaltbügel ausgestattet, der beim Loslassen das Gerät stoppt.

## Heckklappe

Das Gerät ist mit einer Heckklappe ausgestattet.



## Warnung!

**Benzin ist hochgradig entflammbar - Brandgefahr!**

- Stellen Sie sicher, dass von Motor, Tank oder Kraftstoffleitungen kein Kraftstoff ausläuft.
- Benzin nur in dafür vorgesehenen Behältern aufbewahren.
- Nur im Freien tanken.
- Beim Tanken nicht rauchen.
- Den Tankverschluss bei laufendem oder heißen Motor nicht öffnen.
- Beschädigten Tank oder Tankverschluss austauschen.
- Tankdeckel immer fest schließen.
- Benzintank nur im Freien entleeren.
- Wenn Benzin ausgelaufen ist:
  - Motor nicht starten
  - Zündversuche vermeiden
  - Gerät reinigen
  - Restlichen Kraftstoff verdunsten lassen
- Falls der Motor einen Benzinabsperrhahn besitzt, ist dieser nach dem Mähen zu schließen.



## Vor der Erstinbetriebnahme Öl und Benzin einfüllen.

**Benzin:** Normalbenzin – bleifrei

**Motoröl:** siehe auch Bedienungsanleitung des Motorenherstellers

## Benzin einfüllen

Der Tankdeckel befindet sich auf dem Benzintank und ist mit dem Symbol „Zapfsäule“ (Tankstelle) versehen.

## Öl einfüllen

- Füllmenge ca. 0,47 Liter
- Einfüllen bis zur Markierung zwischen „FULL“ und „ADD“ auf dem Ölmess-Stab. Bei der Ölstandkontrolle ist der Ölmess-Stab eingeschraubt.





# Montage

# 7

Siehe Seiten 10 und 11 in dieser Bedienungsanleitung.



## Achtung!

Das Gerät darf nur nach vollständiger Montage betrieben werden.

## Lieferumfang

1. 1x Benzinmotor-Rasenmäher
2. 1x Ober- und Unterholm
3. 1x Prallklappe (montagefertig)
4. 1x Grasfangbox (2-teilig)
5. 1x Bedienungsanleitung (Rasenmäher)
6. 1x Betriebsanleitung (Benzinmotor)
7. 1x Steckschlüssel 16 mm
8. 1x Schraubenset für Box- und Holmmontage
9. 1x Benzinkanister 5 Liter, leer
10. 1x Ersatzzündkerze



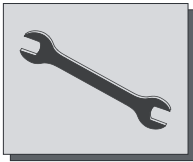

## Montage Grasfangbox



Die Montage in Reihenfolge der Bildnummern vornehmen!

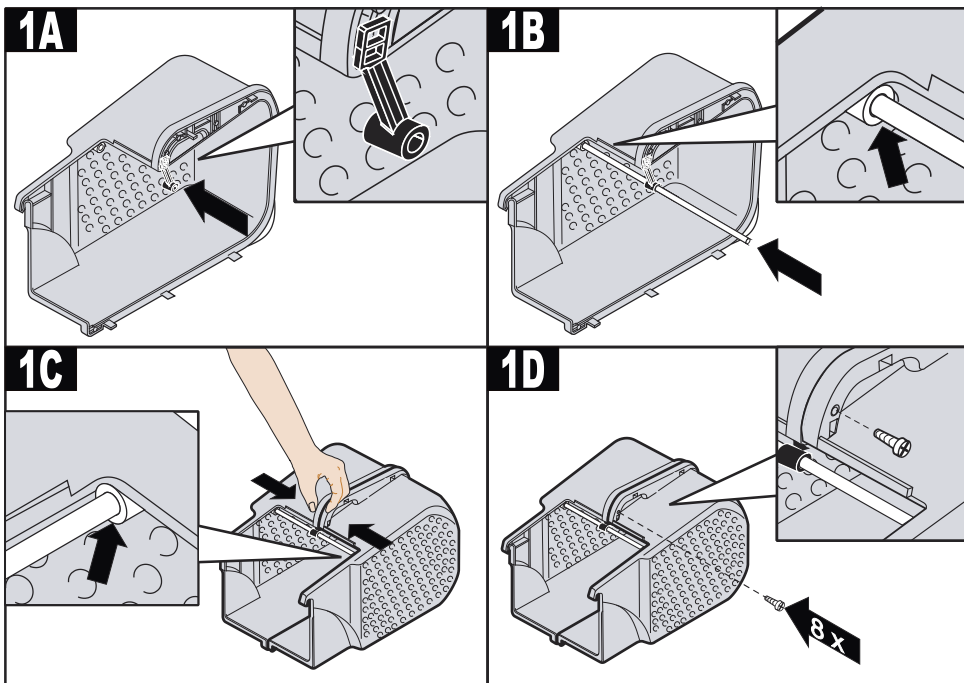

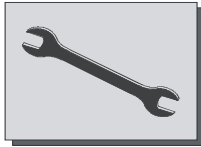

# Montage Rasenmäher



Die Montage in Reihenfolge der Bildnummern vornehmen!

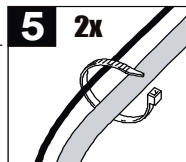
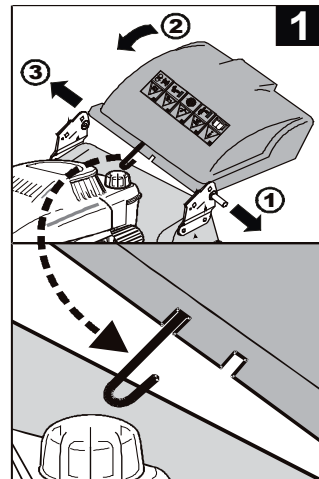
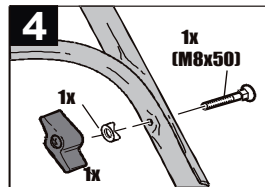
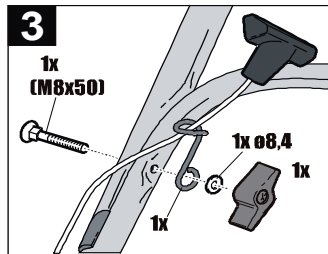

Motor ist werkseitig auf optimale Drehzahl eingestellt.  
(keine Gasverstellung)

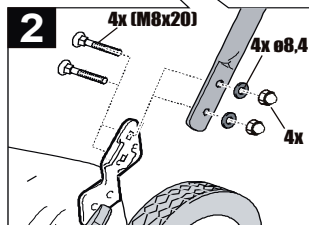
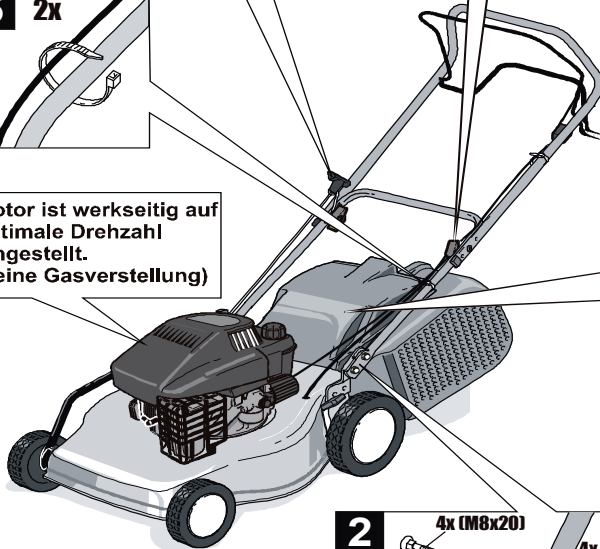

- 1 Stange auf einer Seite in den Halter des Gehäuses einschieben.
- 2 Prallklappe zum Gehäuse vorschwenken dabei den gebogenen Haken der Drehfeder auf das Gehäuse auflegen.
- 3 Stange auf der Gegenseite in den Halter des Gehäuses zurückschieben Stange mittig stellen.



Die Drehfeder der Prallklappe muß auf dem Gehäuse aufliegen.  
Die Prallklappe muß durch die Federkraft selbstständig schließen.



## Sicherheitshinweise

### Achtung!

Vor Inbetriebnahme immer eine Sichtkontrolle durchführen. Mit loseem, beschädigten oder abgenutzten Schneidwerk und/oder Befestigungsteilen darf das Gerät nicht benutzt werden.

- Achten Sie vor Gebrauch auf festen Sitz aller Schrauben, Muttern und Bolzen am Gerät.
- Mit loseem, beschädigten oder abgenutzten Schneidwerk und/oder Befestigungsteilen darf das Gerät nicht benutzt werden.
- Beschädigte oder verschlissene Teile durch Original-Ersatzteile ersetzen.
- Landesspezifische Bestimmungen für die Betriebszeiten beachten.
- Immer die mitgelieferte Bedienungsanleitung des Motorenherstellers beachten.
- Gerät vor Gebrauch auf Beschädigungen oder Risse prüfen, gegebenenfalls beschädigte oder verschlissene Teile durch Original-Ersatzteile ersetzen.
- Beim Starten oder Anlassen des Motors darf der Rasenmäher nicht gekippt werden, es sei denn, der Rasenmäher muss bei dem Vorgang angehoben werden. In diesem Fall kippen Sie ihn nur soweit, wie es unbedingt erforderlich ist, und heben Sie nur die vom Benutzer abgewandte Seite hoch.
- Starten Sie den Motor nicht, wenn Sie vor dem Auswurfkanal stehen.
- Lassen Sie den Verbrennungsmotor nicht in geschlossenen Räumen laufen, da sich gefährliches Kohlenmonoxid sammeln kann.
- Benutzen Sie niemals den Rasenmäher mit beschädigten Schutzeinrichtungen oder Schutzgittern oder ohne angebaute Schutzeinrichtungen, z. B. Prallbleche und/oder Grasfangeinrichtungen.
- Ändern Sie nicht die Reglereinstellung des Motors oder überdrehen Sie ihn nicht.
- Bevor Sie den Motor starten, kuppeln Sie alle Schneidwerkzeuge und Antriebe aus.
- Starten oder betätigen Sie den Anlass-Schalter mit Vorsicht, entsprechend den Herstelleranweisungen. Achten Sie auf ausreichenden Abstand der Füße zum Schneidwerk.
- Heben oder tragen Sie niemals einen Rasenmäher mit laufendem Motor.
- Stellen Sie den Motor ab und ziehen Sie den Zündkerzenstecker ab:
  - bevor Sie Blockierungen lösen
  - Verstopfungen im Auswurfkanal beseitigen,
  - bevor Sie den Rasenmäher überprüfen, reinigen
  - oder Arbeiten an ihm durchführen

## Sicherheitshinweise



### Achtung!

Beachten Sie die Sicherheits- und Warnhinweise in dieser Dokumentation und auf dem Gerät.

- Nur bei Tageslicht oder bei guter künstlicher Beleuchtung mähen.
- Gerät niemals in der Nähe von leicht entflammaren Flüssigkeiten oder Gasen benutzen - Explosions- und / oder Brandgefahr!
- Zweckmäßige Arbeitskleidung tragen: lange Hose, festes Schuhwerk.
- Beim Arbeiten auf sicheren Stand achten.
- Gerät immer beidhändig bedienen.
- Gelände überprüfen, auf dem der Mäher eingesetzt wird. Alle Gegenstände entfernen, die erfasst und weggeschleudert werden können.
- Nach Kontakt mit einem Fremdkörper:
  - Motor ausschalten
  - Gerät auf Schäden prüfen
- Bei nassem Gras ist der Einsatz des Gerätes zu vermeiden.
- Führen Sie den Mäher nur im Schritttempo.
- Bei Arbeiten am Hang:
  - Immer auf einen guten Stand an Hängen achten
  - Immer quer zum Hang mähen. Niemals hangauf- oder hangabwärts
  - Bei Fahrtrichtungswechsel am Hang ist besondere Vorsicht geboten
  - Nicht an übermäßig steilen Hängen mähen
  - Niemals an einem glatten, rutschigen Hügel oder Abhang arbeiten
  - Besonders vorsichtig beim Umkehren oder beim Heranziehen des Rasenmähers sein
- Den Motor abstellen, wenn
  - der Rasenmäher angekippt werden muss,
  - zum Transport über andere Flächen als Gras und wenn
  - der Rasenmäher von und zu der zu mähenden Fläche bewegt wird

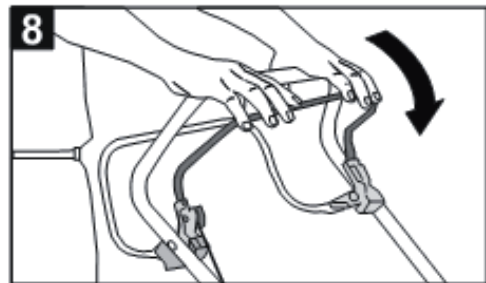
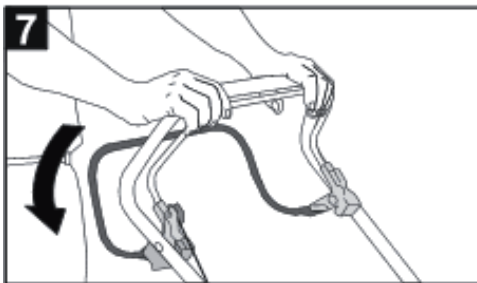
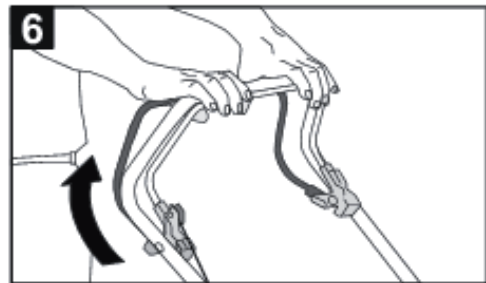
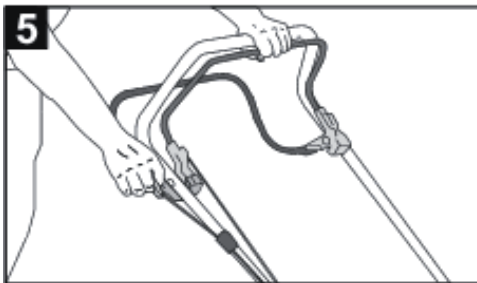
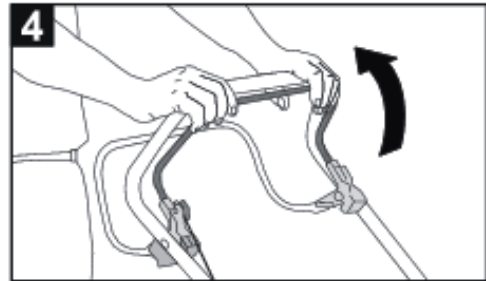
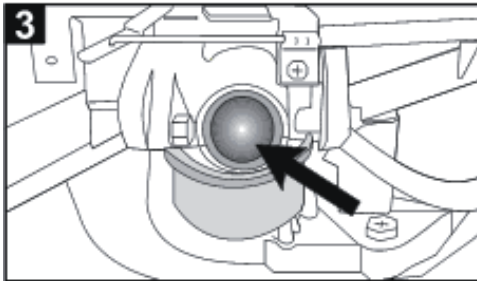
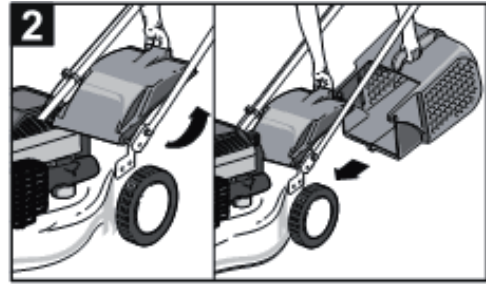

Links vor dem Text abgedruckte Zahlen (z. B. **3**) verweisen auf eine Abbildung auf Seite 14.

## **1** Einstellen der Schnitthöhe

### **Achtung!**

Nur bei abgeschaltetem Motor und stillstehendem Schneidwerkzeug!

1. Zum Einstellen der Schnitthöhe Verstellgriff in Pfeilrichtung ziehen.
2. Gewünschte Schnitthöhe durch Schwenken des Verstellgriffes einstellen.
3. Es sind 5 verschiedene Schnitthöhenpositionen von 3,0 – 7,0 cm möglich.

## **2** Einhängen / Abnehmen der Grasfangbox

### **Achtung!**

Einhängen / Abnehmen der Grasfangbox nur bei abgeschaltetem Motor und stillstehendem Schneidwerkzeug!

- Prallklappe anheben und Grasfangbox einhängen. Die Prallklappe muss auf der Box aufliegen.
- Sobald während des Mähens Grasreste liegen bleiben, muss die Box entleert werden.
- Zum Entleeren Prallklappe anheben und Grasfangbox nach hinten abnehmen.

## **3 4 5** Starten des Motors

Das Starten des Motors ist nur bei montiertem Messer möglich (Schwungmasse)!

Bei betriebswarmem Motor Primerknopf nicht benützen!

1. **3** Primerknopf 3x drücken, im Zeitabstand von jeweils ca. 2 Sekunden. Bei niedrigen Temperaturen unter 10 °C den Primerknopf 5x drücken.
2. **4** Motorbremsbügel zum Oberholm herziehen und festhalten – der Motorbremsbügel rastet nicht ein.
3. **5** Starterseil zügig herausziehen und danach langsam wieder aufrollen lassen.
4. Der Motor hat eine Festgaseinstellung. Eine Drehzahlregulierung ist daher nicht möglich.

## 6 Radantrieb einschalten

Getriebe nicht bei stillstehendem Motor zuschalten!

1. Getriebeschaltbügel gegen den Oberholm drücken und festhalten – der Getriebeschaltbügel rastet nicht ein.
2. Fahrgeschwindigkeit: ca. 3,5 km/h

## 7 Radantrieb ausschalten

1. Getriebeschaltbügel loslassen.

## 8 Motor ausschalten

1. Motorbremsbügel loslassen.



### Achtung!

Das Schneidmesser läuft nach dem Abschalten des Motors noch einige Sekunden nach – deshalb nicht sofort unter den Mäher fassen.

# Wartung und Pflege

# 10

- Vor allen Wartungs- und Reinigungsarbeiten den Netzstecker ziehen! Stillstand der Motorwelle abwarten.
- Vor allen Wartungs- und Reinigungsarbeiten Zündkerzenstecker abziehen!
- Nur Original-Ersatzteile verwenden.
- Abgenutzte oder beschädigte Arbeitswerkzeuge und Bolzen nur satzweise tauschen, um Unwucht zu vermeiden.
- Defekte Schalldämpfer ersetzen.
- Prüfen Sie regelmäßig die Grasfangeinrichtung auf Verschleiß oder Verlust der Funktionsfähigkeit.
- Das Gerät nach jedem Gebrauch reinigen (Spachtel, Lappen etc.).
- Das Gerät nicht mit Wasser abspritzen. Eindringendes Wasser in die Zündanlage bzw. in den Vergaser kann zu Störungen führen.
- Bei Maschinen mit mehreren Schneidwerkzeugen darauf achten, dass die die Bewegung eines Schneidwerkzeuges die Drehungen der übrigen Schneidwerke nicht behindert.





- Um Brandgefahr zu vermeiden, halten Sie den Motor, Auspuff und den Bereich um den Kraftstofftank frei von Gras, Blättern oder ausgetretenem Fett (Öl).
- Wenn der Mäher zur Seite geneigt wird, muss die Zündkerze nach oben zeigen!
- Siehe Betriebsanleitung des Motorenherstellers!

## Fachmännische Überprüfung ist erforderlich

- nach Auffahren auf ein Hindernis.
- bei sofortigem Stillstand des Motors.
- bei verbogenem Messer (kein Ausrichten!).
- bei verbogener Motorwelle (kein Ausrichten!).
- bei Getriebeschaden.
- bei defektem Keilriemen.

## Ölwechsel / Luftfilter / Zündkerze

Siehe Betriebsanleitung des Motorenherstellers.

## Radantriebsgetriebe

Das Getriebe ist wartungsfrei. Antriebsritzel auf Getriebewelle mit Sprühöl ölen.

## Getriebebowdenzug

Lässt sich bei laufendem Motor das Getriebe nicht mehr ein- oder ausschalten, so muss der Getriebebowdenzug nachgestellt werden. Aus Sicherheitsgründen empfehlen wir Ihnen den Motor abzustellen.

Das Verstellteil am Getriebebowdenzug in Pfeilrichtung drehen.

Die richtige Einstellung des Getriebebowdenzuges wird überprüft, indem man den Motor startet und den Radantrieb einschaltet.

## Auswechseln und Nachschleifen des Mähmessers

Mähmesser immer zum Ende der Mähsaison nachschleifen, bzw. wenn erforderlich durch ein neues ersetzen. Das Nachschleifen immer von einer Kundendienstwerkstatt (Messung der Unwucht) durchführen lassen.

Nichtausgewuchtete Messer führen zu starker Vibration des Mähers – Unfallgefahr!

# Pflege des Rasens und Mähen

# 11

Nur mit einem scharfen und einwandfreien Messer schneiden, damit die Grashalme nicht ausfransen und der Rasen nicht gelb wird. Ein sauberes Schnittbild wird erzielt, wenn man den Mäher in geraden Bahnen lenkt. Die Bahnen sollten sich immer um einige Zentimeter überdecken, damit keine Streifen stehen bleiben.

Wie oft gemäht werden soll, hängt grundsätzlich von der Wachstumsgeschwindigkeit des Rasens ab. In der Hauptwachstumszeit (Mai-Juni) zweimal in der Woche, sonst einmal in der Woche mähen.

Die Schnitthöhe soll zwischen 4-6 cm liegen und 4-5 cm sollte das Wachstum bis zum nächsten Schnitt betragen. Während Hitze- und Trockenperioden sollte der Rasen 1,5 cm höher geschnitten werden, damit eine Austrocknung des Bodens verhindert wird.

Ist der Rasen einmal etwas länger geworden, so sollte hinterher nicht der Fehler gemacht werden, ihn sofort auf die normale Höhe zurück zu schneiden. Dies schadet dem Rasen. Nie mehr als die Hälfte der Grashöhe zurückschneiden. Die Schnitthöhe so wählen, dass der Luftstrom im Gehäuse das Mähgut leicht in die Grasfangbox transportiert.

Bei zu tief eingestellter Schnitthöhe ist der Luftwirbel zu gering, so dass die Grasfangbox nicht richtig gefüllt wird bzw. das Rasenmähergehäuse verstopft.

Die Grasfangbox rechtzeitig entleeren.

# Lagerung

# 12

## Achtung!

Den Mäher niemals mit Benzin im Tank innerhalb eines Gebäudes lagern, in dem Benzindämpfe mit offenem Feuer oder mit Funken in Berührung kommen könnten - es kann Explosionsgefahr bestehen!

- Den Rasenmäher in einem trockenen Raum lagern.
- Vor einer längeren Lagerung (über den Winter) den Benzintank entleeren.
- Den Rasenmäher einer Winterinspektion unterziehen.
- Vor dem Abstellen des Rasenmähers in einem geschlossenen Raum den Motor auskühlen lassen!

Vor allen Wartungs- und Reinigungsarbeiten Zündkerzenstecker abziehen!

PROBLEM	KORREKTUR
Motor springt nicht an	<ul style="list-style-type: none"> <li>• Benzin auftanken</li> <li>• Motorbremsbügel zum Oberholm drücken</li> <li>• Zündkerze überprüfen, event. erneuern</li> <li>• Luftfilter reinigen</li> <li>• auf niederem Gras oder der bereits gemähten Fläche starten</li> <li>• Auswurfkanal / Gehäuse reinigen – das Mähmesser muss frei drehbar sein</li> </ul>
Motorleistung lässt nach	<ul style="list-style-type: none"> <li>• Schnitthöhe korrigieren</li> <li>• Mähmesser nachschleifen / erneuern --&gt; Kundendienst-Werkstatt</li> <li>• Auswurfkanal/Gehäuse reinigen</li> <li>• Luftfilter reinigen</li> <li>• Schritt-Tempo verringern</li> </ul>
Unsauberer Schnitt	<ul style="list-style-type: none"> <li>• Mähmesser nachschleifen / erneuern --&gt; Kundendienst-Werkstatt</li> <li>• Schnitthöhe korrigieren</li> </ul>
Grasfangbox füllt nicht ausreichend	<ul style="list-style-type: none"> <li>• Schnitthöhe korrigieren</li> <li>• Rasen abtrocknen lassen</li> <li>• Mähmesser nachschleifen / erneuern --&gt; Kundendienst-Werkstatt</li> <li>• Gitter der Grasfangbox säubern</li> <li>• Auswurfkanal/Gehäuse reinigen</li> </ul>
Räder drehen bei eingeschaltetem Getriebe nicht	<ul style="list-style-type: none"> <li>• Bowdenzug nachstellen</li> <li>• Schmutz ausblasen</li> <li>• Antriebsritzeln auf Getriebewelle mit Sprühöl ölen</li> <li>• Keilriemen defekt --&gt; Kundendienst-Werkstatt</li> <li>• Getriebeschaden --&gt; Kundendienst-Werkstatt</li> </ul>
Radantrieb funktioniert nicht	<ul style="list-style-type: none"> <li>• Radschrauben nachziehen</li> <li>• Radnabe defekt --&gt; neues Rad</li> <li>• Keilriemen defekt --&gt; Kundendienst-Werkstatt</li> </ul>



Bei Störungen, die nicht in dieser Tabelle aufgeführt sind oder die Sie nicht selbst beheben können, wenden Sie sich bitte an unseren zuständigen Kundendienst.

# Entsorgung

# 14



**Ausgediente Geräte nicht über den Hausmüll entsorgen!**

Verpackung, Gerät und Zubehör sind aus recyclingfähigen Materialien hergestellt und entsprechend zu entsorgen.

# Garantie / Service

# 15

## Garantie

Die Garantiezeit beträgt 3 Jahre und beginnt am Tag des Kaufes. Bitte bewahren Sie den Kassenbon als Nachweis für den Kauf auf.

Während der Garantiezeit können defekte Geräte bei der Serviceadresse telefonisch oder schriftlich reklamiert werden. Bei Notwendigkeit kann das defekte Gerät per Spedition abgeholt werden. Sie erhalten dann ein neues oder repariertes Gerät im Garantiefall kostenlos zurück. Andernfalls erfolgt ein Kostenvorschlag.

Aus Sicherheitsgründen darf der Mäher jedoch nicht mit Öl oder Benzin transportiert werden. Entfernen sie diese Betriebsstoffe und bewahren sie diese in dafür vorgesehenen Behältern auf.

### Unsere Garantiezusage gilt nur bei:

- Sachgemäßer Behandlung des Gerätes
- Beachtung der Bedienungsanleitung
- Verwendung von Original-Ersatzteilen

### Die Garantie erlischt bei:

- Reparaturversuchen am Gerät
- Technischen Veränderungen am Gerät
- nicht bestimmungsgemäßer Verwendung
- gewerblicher oder kommunaler Nutzung etc.

### Von der Garantie ausgeschlossen sind:

- Lackschäden, die auf normale Abnutzung zurückzuführen sind
- Natürlicher Verschleiß und Verschleißteile

Nach Ablauf der Garantiezeit haben Sie ebenfalls die Möglichkeit, das defekte Gerät zwecks Reparatur bei der Serviceadresse anzumelden. Nach Ablauf der Garantiezeit anfallende Reparaturen sind kostenpflichtig. Ihre gesetzlichen Rechte werden durch diese Garantie nicht eingeschränkt.



## Service

Im Servicefall bieten wir ihnen umfangreiche Unterstützung.

IV/12/2012

AL-KO Geräte GmbH  
Kundendienst  
Industriestrasse 1  
89359 Kötz

E-Mail: info10@al-ko.de

Hotline: 0180 5 33 44 01\*  
\*aus dem deutschen Festnetz 0,14 € / Minute  
höchstens 0,42 € / Minute aus Mobilfunknetzen

Montag - Freitag 8.00 - 20.00 Uhr, ausgenommen Feiertage

Telefax: 08221/97-8166

Schnelle und qualifizierte Reparatur und Abholservice (nur innerhalb Deutschlands).

# EG-Konformitätserklärung

# 16

Hiermit erklären wir, dass dieses Produkt in der von uns in Verkehr gebrachten Ausführung den Anforderungen der harmonisierten EG-Richtlinien, EG-Sicherheitsstandards und den produktspezifischen Standards entspricht.

### Produkt

Rasenmäher mit Verbrennungsmotor

### Seriennummer

G1041041

### Hersteller

AL-KO Kober Srl  
Via Pusteria, 9  
I-39030 Vandoies (BZ)  
Divisione Garden +  
Hobby  
Via Como, 71  
I-23883 Brivio (LC)

### Bevollmächtigter

Anton Eberle  
Ichenhauser Str. 14  
89359 KOETZ  
DEUTSCHLAND

### Typ

GRL3

### EG-Richtlinien

2006/42/EG  
2004/108/EG  
2000/14/EG + 2005/88/EG  
2002/88/EG

### Harmonisierte Normen

ISO 14982:1998-09

### Schalleistungspegel gemessen / garantiert

GRL3 95 / 96 dB(A)

### Konformitätsbewertung

2000 /14/EG  
Anhang VIII

### Benannte Stelle

TÜV Rheinland Product Safety GmbH  
Am Grauen Stein  
51105 Köln  
Germany

Kötz, 2011-11-21



Sergio Tomaciello, Managing Director

# GARDENLINE GLR3

Art. Nr. 121576

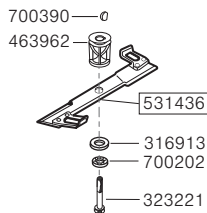
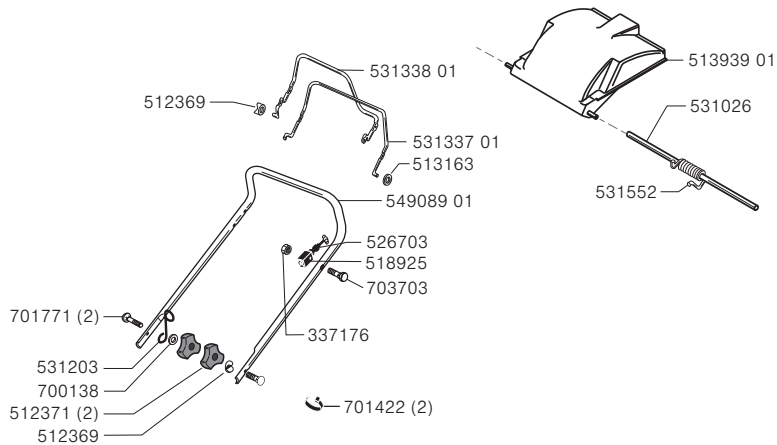
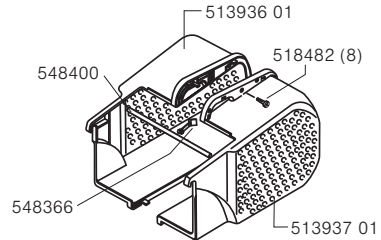
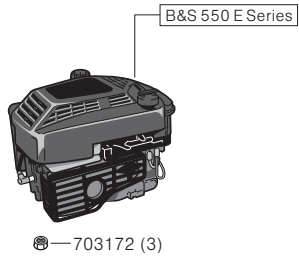

a (GS)	b	c	d	e	f
10/11					

# GARDENLINE GLR3

Art. Nr. 121576

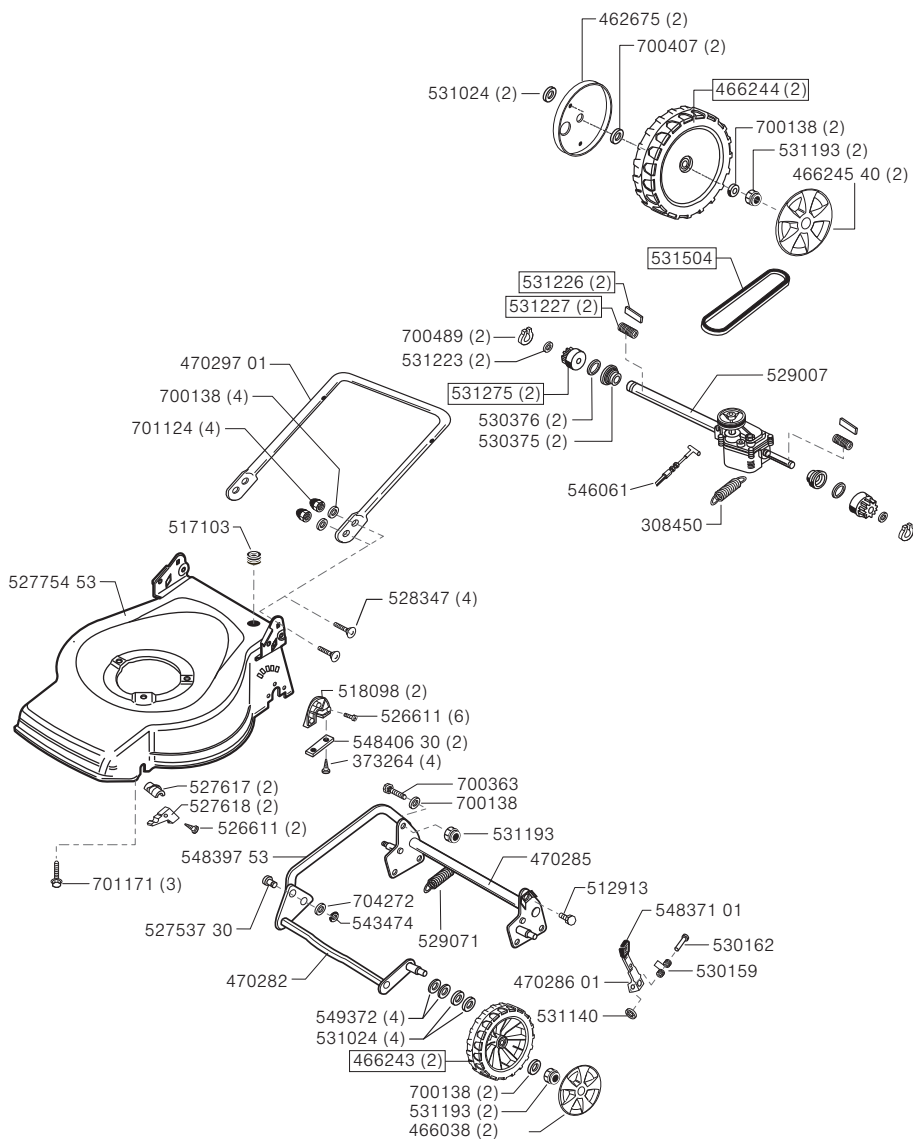

a (GS)	b	c	d	e	f
10/11					

**GARDENLINE®**

# Benzinrasenmäher

**Ihre Informationen:**

Name \_\_\_\_\_

Adresse \_\_\_\_\_  
\_\_\_\_\_  
\_\_\_\_\_



E-Mail \_\_\_\_\_

Datum des Kaufs\* \_\_\_\_\_

\* Wir empfehlen, Sie behalten die Quittung mit dieser Garantiekarte

Ort des Kaufs \_\_\_\_\_

**Beschreibung der Störung:**

Schicken Sie die ausgefüllte Garantiekarte an:

AL-KO Geräte GmbH

Kundendienst

Industriestrasse 1

89359 Kötz

Deutschland

**3**

JAHRE GARANTIE

## KUNDENDIENST



0180 5 33 44 01



[www.al-ko.de](http://www.al-ko.de)

\*aus dem deutschen Festnetz 0,14 € / Minute  
höchstens 0,42 € / Minute aus Mobilfunknetzen

Montag - Freitag 8:00 - 20:00 Uhr  
ausgenommen Feiertage

MODELL: GLR3 / IV/12/2012 / 23225565











