

# BETRIEBSANLEITUNG BENZIN-MOTOREN

PRO 125 OHV QSS  
PRO 145 OHV QSS

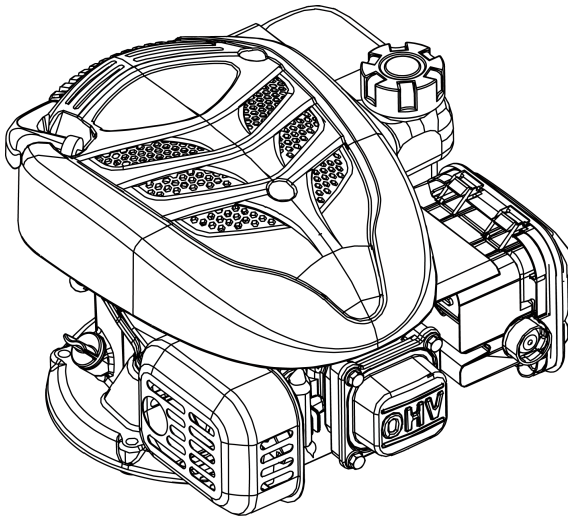

- DE
- GB
- NL
- FR
- ES
- IT
- SI
- HR
- PL
- CZ
- SK
- HU
- DK
- SE
- NO
- RU
- UA



**Inhaltsverzeichnis**

Deutsch .....	4
English .....	11
Nederlands .....	18
Français .....	25
Español .....	32
Italiano .....	39
Slovenščina .....	46
Hrvatski .....	53
Polski .....	60
Česky .....	67
Slovenská .....	74
Magyarul .....	81
Dansk .....	88
Svensk .....	95
Norsk .....	102
Русский .....	109
Україна .....	117

© 2018

AL-KO KOBER GROUP Kötz, Germany

This documentation or excerpts therefrom may not be reproduced or disclosed to third parties without the express permission of the AL-KO KOBER GROUP.

1

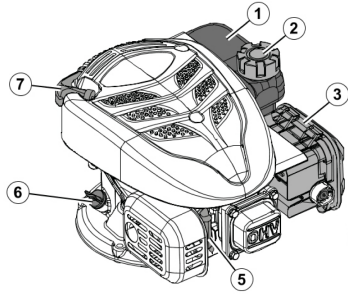

2

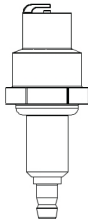

3

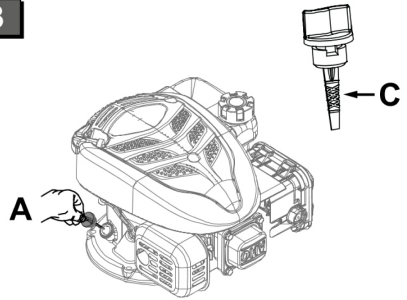

4

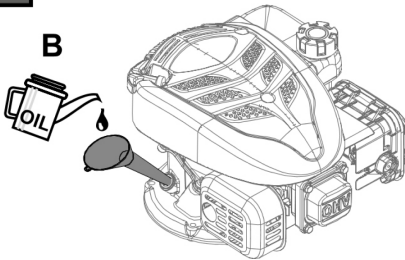

5

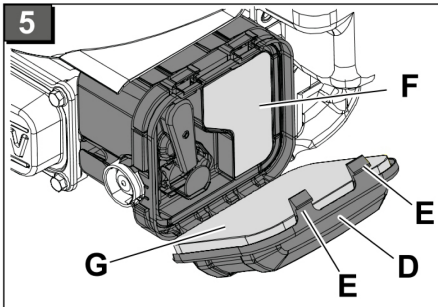

6

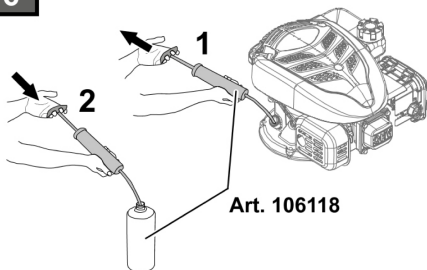

7

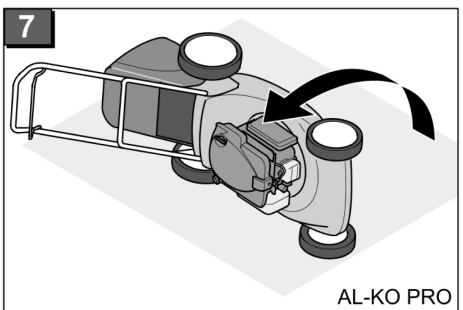

# ORIGINAL-BETRIEBSANLEITUNG

## Inhaltsverzeichnis

1	Zu dieser Betriebsanleitung .....	4	13	Hilfe bei Störungen.....	9
1.1	Zeichenerklärungen und Signalwörter	4	14	Garantie.....	10
2	Produktbeschreibung .....	4	<b>1</b>	<b>ZU DIESER BETRIEBSANLEITUNG</b>	
2.1	Bestimmungsgemäße Verwendung ...	4	■	Bei der deutschen Version handelt es sich um die Original-Betriebsanleitung. Alle weiteren Sprachversionen sind Übersetzungen der Original-Betriebsanleitung.	
2.2	Bedeutung der Symbole auf dem Gerät .....	5	■	Lesen Sie unbedingt vor der Inbetriebnahme diese Betriebsanleitung sorgfältig durch. Dies ist die Voraussetzung für sicheres Arbeiten und störungsfreie Handhabung.	
3	Sicherheitshinweise .....	5	■	Bewahren Sie diese Betriebsanleitung immer so auf, dass Sie darin nachlesen können, wenn Sie eine Information zum Gerät benötigen.	
4	Technische Daten .....	5	■	Geben Sie das Gerät nur mit dieser Betriebsanleitung an andere Personen weiter.	
5	Transport .....	6	■	Lesen und beachten Sie die Sicherheits- und Warnhinweise in dieser Betriebsanleitung.	
6	Kontrolle vor dem Betrieb .....	6	<b>1.1</b>	<b>Zeichenerklärungen und Signalwörter</b>	
6.1	Allgemeinen Zustand des Motors kontrollieren.....	6		 <b>ACHTUNG!</b> Genaueres Befolgen dieser Warnhinweise kann Personen- und / oder Sachschäden vermeiden.	
7	Betriebsstoffe einfüllen .....	6		 <b>HINWEIS</b> Spezielle Hinweise zur besseren Verständlichkeit und Handhabung.	
7.1	Sicherheit .....	6	<b>2</b>	<b>PRODUKTBESCHREIBUNG</b>	
7.2	Öl einfüllen (3 / 4).....	6		In dieser Dokumentation wird ein Verbrennungsmotor beschrieben.	
7.3	Empfehlungen zum Öl.....	6		Immer zusätzlich die Bedienungsanleitung des Gartengeräts beachten.	
7.4	Ölstandkontrolle (3).....	6	<b>2.1</b>	<b>Bestimmungsgemäße Verwendung</b>	
7.5	Benzin einfüllen (1) .....	7		Dieser Verbrennungsmotor ist als Antrieb für Rasentraktoren für den Privatgebrauch konzipiert.	
7.6	Empfehlungen zum Kraftstoff .....	7		Eine andere, darüber hinausgehende Anwendung gilt als nicht bestimmungsgemäß.	
8	Inbetriebnahme .....	7			
8.1	Motor starten .....	7			
9	Lagerung.....	7			
10	Wartungsarbeiten .....	8			
10.1	Vergasereinstellung .....	8			
10.2	Zündfunkenkontrolle.....	8			
11	Reparatur.....	8			
12	Wartung und Pflege .....	8			
12.1	Luftfilter wechseln (5) .....	8			
12.2	Öl wechseln (6) .....	8			
12.3	Zündkerzen warten .....	9			
12.4	Motor neigen .....	9			
12.5	Motor säubern .....	9			
12.6	Wartungsplan .....	9			
12.7	Ersatzteile .....	9			
12.8	Entsorgung.....	9			

## 2.2 Bedeutung der Symbole auf dem Gerät

	<p><b>Achtung!</b></p> <p>Motoren erzeugen Kohlenmonoxid, ein geruchloses, farbloses, giftiges Gas.</p> <p>Wenn Kohlenmonoxid eingeatmet wird, kann es zu Übelkeit, Ohnmacht oder Tod kommen.</p> <p>Den Motor im Freien starten und laufen lassen.</p> <p>Den Motor nicht in geschlossenen Räumen starten oder laufen lassen, selbst wenn Türen oder Fenster geöffnet sind.</p>
	<p>Vor der Inbetriebnahme die Betriebsanleitung lesen!</p>
	<p>Kraftstoff und Kraftstoffdämpfe sind extrem leicht entflammbar und explosiv. Beim Start des Motors werden Funken erzeugt.</p> <p>Funken können entflammbare Gase in der Nähe entzünden.</p> <p>Brennbare Fremdkörper wie Laub, Gras usw. können sich entzünden.</p>
	<p><b>Achtung - Verletzungsgefahr!</b></p> <p>Hände und Füße von den Schneidwerkzeugen fernhalten!</p>
	<p><b>Achtung - Verbrennungsgefahr!</b></p> <p>Laufende Motoren erzeugen Wärme. Motorteile, insbesondere der Auspuff, werden extrem heiß.</p>
	<p>Ölstand kontrollieren.</p>

## 3 SICHERHEITSHINWEISE

- Motor nur in technisch einwandfreiem Zustand benutzen
- Sicherheits- und Schutzeinrichtungen nicht außer Kraft setzen
- Gehörschutz tragen.
- Motor nur im Freien starten und betreiben; der Betrieb in geschlossenen Räumen, auch bei geöffneten Türen und Fenstern, ist nicht gestattet

- Motor nicht unter Einfluss von Alkohol, Drogen oder Medikamenten bedienen
- Kinder oder andere Personen, die die Betriebsanleitung nicht kennen, dürfen das Gerät nicht benutzen.
- Örtliche Bestimmungen zum Mindestalter der Bedienungsperson beachten
- Landesspezifische Bestimmungen für die Betriebszeiten beachten
- Immer zusätzlich die Sicherheitshinweise der Bedienungsanleitung des Geräts beachten!



### WARNUNG!

Die von diesem Produkt erzeugten Motorabgase enthalten Chemikalien, die laut Forschungsergebnissen des US-Bundesstaates Kalifornien Krebs, Geburtsfehler oder Schäden an den Fortpflanzungsorganen verursachen.

## 4 TECHNISCHE DATEN

Motortyp	PRO 125 OHV QSS	PRO 145 OHV QSS
Länge x Breite x Höhe	325 x 316 x 245 mm	325 x 316 x 245 mm
Leergewicht	8,5 kg	8,5 kg
Hubraum (Bohrung x Hub)	123 ccm (65 x 37 mm)	139 ccm (65 x 42 mm)
Leistung	1,9 kW / 2850 U/min	2,1 kW / 2850 U/min
Motoröl-Füllmenge	0,5 L	0,5 L
Tankinhalt Benzin	0,9 l	0,9 l
Kühlsystem	Luftkühlung	Luftkühlung
Zündanlage	Transistor-Magnetzündung	Transistor-Magnetzündung
Motorweldrehung	im Uhrzeigersinn	im Uhrzeigersinn
Elektrodenabstand Zündkerze	0,7 mm - 0,8 mm	0,7 mm - 0,8 mm

## 5 TRANSPORT

- Den Motor nur mit leerem Kraftstofftank transportieren

## 6 KONTROLLE VOR DEM BETRIEB



### WARNUNG!

Vor Inbetriebnahme immer eine Sichtkontrolle durchführen. Mit losen, beschädigten oder abgenutzten Betriebs- und/oder Befestigungsteilen darf das Gerät nicht benutzt werden.

### 6.1 Allgemeinen Zustand des Motors kontrollieren

- Außen- und Unterseite des Motors auf Anzeichen eines Öl- oder Benzinlecks
- Anzeichen von Beschädigungen
- Alle Schrauben und Muttern angezogen
- Alle Abschirmungen und Abdeckungen angebracht
- Kraftstoffstand
- Motorölstand
- Luftfiltereinsatz

## 7 BETRIEBSSTOFFE EINFÜLLEN

### 7.1 Sicherheit



### ACHTUNG!

#### Warnung - Brandgefahr!

Benzin ist hochgradig entflammbar.

Beim Starten des Motors werden Funken erzeugt; diese können entflammbare Gase in der Nähe entzünden.

Brennbare Fremdkörper wie Laub, Gras u.a. können sich entzünden.

- Benzin nur in dafür vorgesehenen Behältern aufbewahren
- Nur im Freien tanken
- Beim Tanken nicht rauchen
- Den Tankverschluss bei laufendem oder heißem Motor nicht öffnen
- Beschädigten Tank oder Tankverschluss austauschen
- Tankdeckel immer fest schließen
- Wenn Benzin ausgelaufen ist:
  - Motor nicht starten
  - Zündversuche vermeiden
  - Gerät reinigen

- Vor einem erneuten Befüllen mit Benzin den Motor abkühlen lassen und ein Verschütten vermeiden.
- Verschütteter Kraftstoff kann auf Kunststoffteilen zu Beschädigungen führen. Kraftstoff sofort abwischen. Die Garantie deckt keine Beschädigungen an den Kunststoffteilen durch Kraftstoff verursachte Schäden



### ACHTUNG!

Vor Inbetriebnahme Öl einfüllen.

### 7.2 Öl einfüllen (3 / 4)

- Ölmess-Stab (A) herausschrauben und Öl mit einem Trichter (nicht im Lieferumfang des Motors) einfüllen (B).
- Ölmess-Stab (A) wieder einschrauben.

### 7.3 Empfehlungen zum Öl

Motoröl ist ein ausschlaggebender Faktor für die Leistung und Lebensdauer des Motors. Verwenden Sie ein Motoröl, das die Anforderungen für API-Serviceklasse SF oder höher (bzw. gleichwertig) erfüllt.

Prüfen Sie das API-Service-Etikett am Ölbehälter, damit sichergestellt ist, dass es die Buchstaben SF oder die einer höheren Klasse (bzw. gleichwertig) enthält.

SAE 10W-30 wird für den allgemeinen Gebrauch empfohlen. Der empfohlene Betriebstemperaturbereich für diesen Motor beträgt 0°C bis 40°C.

### 7.4 Ölstandkontrolle (3)

Den Motorölstand bei gestopptem und waagrecht stehendem Motor prüfen.

Öleinfüllbereich von Fremdkörpern reinigen.

- Den Ölmess-Stab (A) herausschrauben und sauberwischen.
- Den Ölmess-Stab (A) in den Öleinfüllstutzen einführen, bis dieser aufsitzt (nicht festdrehen), und wieder herausnehmen.
- Liegt der Ölstand in der Nähe oder unterhalb der unteren Grenzmarke am Mess-Stab (C), das empfohlene Öl bis zur oberen Grenzmarke einfüllen.
- Ölmess-Stab wieder einschrauben.



### HINWEIS

Niedriger Ölstand kann Motorschaden verursachen.

## 7.5 Benzin einfüllen (1)



### HINWEIS

Der Tankdeckel befindet sich auf dem Benzintank und ist mit dem Symbol „Zapfsäule“ (Tankstelle) versehen.

1. Tankdeckel abnehmen (1-2).
2. Tank bis zum unteren Rand des Einfüllstutzens füllen. Nicht überfüllen!
3. Tankdeckel wieder fest aufschrauben (1-2).

## 7.6 Empfehlungen zum Kraftstoff

- Sauberes, frisches, bleifreies Benzin mit einer Mindestoktanzahl von 90 verwenden
- Kraftstoff in Mengen kaufen, die innerhalb von 30 Tagen verbraucht werden können (siehe Lagerung)
- Benzin mit bis zu 10% Ethanol-Anteil oder bis zu 15% MTBE-Anteil (Antiklopfschutzmittel) ist akzeptabel
- Benzin nicht mit Öl mischen
- Motor nur im Freien starten und laufen lassen

## 8 INBETRIEBNAHME



### ACHTUNG!

Vor Inbetriebnahme Öl einfüllen.



### WARNUNG!

#### Vergiftungsgefahr!

Motor nie in geschlossenen Räumen laufen lassen.



### WARNUNG!

#### Explosionsgefahr!

Keine unter Druck stehende Startflüssigkeit verwenden.



### WARNUNG!

#### Rotierende Teile!

Gliedmaßen von beweglichen Geräteteilen fernhalten.



### ACHTUNG!

#### Rückschlaggefahr!

Starterseil kann schneller zum Motor zurückspringen, als das Seil losgelassen werden kann.

- Vor Inbetriebnahme des Motors die Geräte-Bedienungsanleitung beachten

- Motor nur in waagerechter Position starten
- Ölstand kontrollieren
- Lange Haare hochbinden und Schmuck abnehmen
- Keine lose sitzende Kleidung tragen
- Festes, rutschesicheres Schuhwerk tragen
- Den Motor nicht in schrägen Positionen über 15° Neigung betreiben

## 8.1 Motor starten



### VORSICHT!

Vor der Inbetriebnahme des Motors die Geräte-Betriebsanleitung beachten!

1. Starterseil zügig herausziehen und danach langsam wieder aufrollen lassen (1-7).



### HINWEIS

Der Motor hat eine Festgaseinstellung. Eine Drehzahlregulierung ist nicht möglich.



### ACHTUNG!

#### Verbrennungsgefahr!

Laufende Motoren erzeugen Wärme. Motorteile, insbesondere der Auspuff, werden extrem heiß.

- Hände und Füße nicht in die Nähe rotierender Teile bringen.
- Brennbare Fremdkörper vom Auspuff- und Zylinderbereich fernhalten.
- Auspuff, Zylinder und Kühlrippen vor dem Berühren abkühlen lassen.

## 9 LAGERUNG



### WARNUNG!

#### Brand- / Explosionsgefahr!

Motor nicht vor offenen Flammen oder Hitzequellen lagern!

- Vor der Lagerung des Motors die Geräte-Betriebsanleitung beachten
- Motor auskühlen lassen
- Motor in einem gut belüfteten Raum, nicht in der Nähe von offenen Flammen oder Hitzequellen lagern
- Bei Lagerung folgende Bereiche meiden:
  - Nähe zu offenen Flammen
  - Nähe zu Hitzequellen
  - wo Elektromotoren betrieben werden

- wo Elektrowerkzeuge genutzt werden
- Bei Motoren, die länger als 30 Tage lagern, den Kraftstoff ablassen oder mit einem Kraftstoffstabilisator schützen, da sich sonst Ablagerungen im Kraftstoffsystem bilden

## 10 WARTUNGSARBEITEN



### GEFAHR!

Vor Einstell-, Wartungs- und Reparaturarbeiten den Motor immer abschalten und sichern.

- Zündkabel abziehen und von der Zündkerze fern halten (1-5).

### 10.1 Vergasereinstellung



### HINWEIS

Vergasereinstellungen dürfen nur von autorisierten Fachwerkstätten oder unserem Kundendienst durchgeführt werden.

### 10.2 Zündfunkenkontrolle



### WARNUNG!

Funken können Feuer oder Stromschlag verursachen.

- Einen geeigneten Funkenprüfer verwenden
- Zündfunken nie bei ausgebaute Zündkerze prüfen

## 11 REPARATUR



### HINWEIS

Reparaturen dürfen nur von autorisierten Fachwerkstätten oder unserem Kundendienst durchgeführt werden.

- Nur Original AL-KO Ersatzteile verwenden

## 12 WARTUNG UND PFLEGE



### GEFAHR!

Vor Einstell-, Wartungs- und Reparaturarbeiten den Motor immer abschalten und sichern.

- Vor allen Wartungs- und Reinigungsarbeiten den Zündkerzenstecker ziehen
- Gerät nicht mit Wasser abspritzen! Eindringendes Wasser (Zündanlage, Vergaser...) kann zu Störungen führen.
- Das Gerät nach jedem Gebrauch reinigen

- **Wartungsplan beachten**
- Die stündlichen bzw. jährlichen Intervalle befolgen, je nachdem, welcher Fall zuerst eintritt
- Bei Einsatz unter erschwerten Bedingungen ist eine häufigere Wartung erforderlich

### 12.1 Luftfilter wechseln (5)

Den Luftfilter regelmäßig reinigen. Beschädigte Luftfilter austauschen.

1. Luftfilterabdeckung (D) abbauen. Dazu Schließlaschen (E) drücken und Abdeckung abnehmen.
2. Filter (F) und Außenfilter (G) herausnehmen und auf einer harten Oberfläche ausklopfen, bis der Schmutz entfernt ist. Nicht ausbürsten! Filter und Außenfilter wieder einbauen.
3. Luftfilterabdeckung (D) wieder aufsetzen und verschließen.

### 12.2 Öl wechseln (6)

Regelmäßig den Ölstand kontrollieren.

Den Ölstand alle 8 Betriebsstunden oder täglich vor dem Motorstart prüfen (siehe Empfehlung zum Öl).



### WARNUNG!

**Brand- und Explosionsgefahr durch auslaufenden Kraftstoff!**

Vor dem Ablassen des Öls muss der Kraftstofftank entleert sein.



### HINWEIS

Das Altöl bei warmem Motor ablassen. Warmes Öl läuft schnell und vollständig ab.

1. Zum Entleeren des Kraftstofftanks den Motor laufen lassen, bis er aus Kraftstoffmangel stehen bleibt.
2. Zündkerzenstecker abziehen (1-5).
3. Ölmess-Stab herausschrauben (1-6).
4. Öl mit der Pumpe des Service-Sets (Option: Art.-Nr.: 106118) absaugen und in den Behälter des Sets zurückführen (6).
5. Neues Öl (SAE 10W-30, Füllmenge: 0,5 l) mit Trichter einfüllen (4).
6. Ölmess-Stab wieder einschrauben.



### 12.3 Zündkerzen warten



**VORSICHT!**

**Gefahr durch Stromschlag!**

Zündfunken nie bei ausgebauter Zündkerze kontrollieren.

Der Elektrodenabstand der Zündkerzen (2) soll 0,7 mm - 0,8 mm betragen.

- Motor nie ohne Zündkerze starten
- 1. Die Zündkerze (2) mit einem Steckschlüssel entfernen.
- 2. Die Elektroden mit einer Metallbürste reinigen und eventuelle Rußablagerungen entfernen.
- 3. Mit einer Führerlehre den korrekten Elektrodenabstand prüfen.
- 4. Die Zündkerze wieder einsetzen und mit einem Steckschlüssel festziehen.



**HINWEIS**

Eine falsche Zündkerze kann Motorschaden verursachen.

### 12.4 Motor neigen

Der Vergaser/Luftfilter muss nach oben zeigen (7).

### 12.5 Motor säubern



**ACHTUNG!**

**Brandgefahr!**

Brennbare Fremdkörper vom Auspuff und Zylinderbereich entfernen.

Regelmäßige Verunreinigungen mit Putztuch oder Bürste vom Motor entfernen.

Die Kühlöffnungen reinigen.

Das Kühlsystem reinigen. Um ein Überhitzen zu vermeiden, gegebenenfalls auch die inneren Kühlrippen und Oberflächen reinigen.



**HINWEIS**

Den Motor nicht mit Wasser abspritzen. Mit einer Bürste oder Lappen reinigen.

### 12.6 Wartungsplan

Die stündlichen bzw. jährlichen Intervalle befolgen, je nachdem welcher Fall zuerst auftritt. Bei Einsatz unter erschwerten Bedingungen ist eine häufigere Wartung erforderlich.

Nach den ersten 5 Betriebsstunden

- Motoröl wechseln.

Alle 5 Stunden oder täglich vor Gebrauch

- Ölstand kontrollieren.
- Schalldämpferbereich und Bedienelemente reinigen.

Alle 25 Stunden oder alle 3 Monate

- Luftfilter reinigen; bei hohem Staubaufkommen oder Fremdkörpern in der Luft häufiger reinigen.

Alle 50 Stunden oder jährlich

- Öl wechseln.
- Schalldämpfer und Funkenfänger überprüfen.

Jährlich

- Luftfilter austauschen.
- Zündkerze austauschen.
- Luftkühlungssystem reinigen; bei hohem Staubaufkommen oder Fremdkörpern in der Luft häufiger reinigen.

### 12.7 Ersatzteile

Empfohlene Zündkerze:

BOSCH F7 RTC

Ersatzteile erhalten Sie beim autorisierten Vertragshändler oder unserem Service.

### 12.8 Entsorgung



**Ausgediente Geräte, Batterien oder Akkus nicht über den Hausmüll entsorgen!**

Verpackung, Gerät und Zubehör sind aus recyclingfähigen Materialien hergestellt und entsprechend zu entsorgen.

## 13 HILFE BEI STÖRUNGEN

Störung	Abhilfe
Motor springt nicht an	<ul style="list-style-type: none"> <li>■ Benzin auftanken</li> <li>■ schlechtes, lang eingelagertes (ohne Stabilisator) Benzin ablassen und durch neues, sauberes Benzin ersetzen</li> <li>■ Zündkerzen prüfen, eventuell erneuern</li> <li>■ Nasse Zündkerzen trocknen und wieder einsetzen</li> <li>■ Luftfilter reinigen</li> </ul>
Unruhiger Lauf	<ul style="list-style-type: none"> <li>■ Kundendienstwerkstatt aufsuchen</li> </ul>

Störungen, die mit Hilfe dieser Tabelle nicht behoben werden können, müssen in einer Fachwerkstatt behoben werden.

Tragen Sie bitte Motorseriennummer und Kaufdatum unten ein. Sie benötigen diese Information

zur Bestellung von Ersatzteilen, bei technischen Fragen und bei Nachfragen zur Garantie.

Motorseriennummer:

Motorseriennummer:	
Kaufdatum:	

## 14 GARANTIE

Etwaige Material- oder Herstellungsfehler am Gerät beseitigen wir während der gesetzlichen Verjährungsfrist für Mängelansprüche entsprechend unserer Wahl durch Reparatur oder Ersatzlieferung. Die Verjährungsfrist bestimmt sich jeweils nach dem Recht des Landes, in dem das Gerät gekauft wurde.

Unsere Garantiezusage gilt nur bei:

- Beachten dieser Betriebsanleitung
- Sachgemäßer Behandlung
- Verwenden von Original-Ersatzteilen

Die Garantie erlischt bei:

- Eigenmächtigen Reparaturversuchen
- Eigenmächtigen technischen Veränderungen
- Nicht bestimmungsgemäßer Verwendung



Von der Garantie ausgeschlossen sind:

- Lackschäden, die auf normale Abnutzung zurückzuführen sind
- Verschleißteile, die auf der Ersatzteilkarte mit Rahmen  xxxxxx (x) gekennzeichnet sind







Die Garantiezeit beginnt mit dem Kauf durch den ersten Endabnehmer. Maßgebend ist das Datum auf dem Kaufbeleg. Wenden Sie sich bitte mit dieser Erklärung und dem Original-Kaufbeleg an Ihren Händler oder die nächste autorisierte Kundendienststelle. Die gesetzlichen Mängelansprüche des Käufers gegenüber dem Verkäufer bleiben durch diese Erklärung unberührt.

## TRANSLATION OF THE ORIGINAL INSTRUCTIONS FOR USE

### Contents

1	About these operating instructions .....	11	14	Guarantee .....	17
1.1	Legends and signal words .....	11	<b>1 ABOUT THESE OPERATING INSTRUCTIONS</b>		
2	Product description .....	11	<ul style="list-style-type: none"> <li>■ The German version is the original operating instructions. All additional language versions are translations of the original operating instructions.</li> <li>■ It is essential to read through these operating instructions carefully before start-up. This is essential for safe working and trouble-free handling.</li> <li>■ Always safeguard these operating instructions so that they can be consulted if you need any information about the appliance.</li> <li>■ Only pass on the appliance to other persons together with these operating instructions.</li> <li>■ Comply with the safety and warning information in these operating instructions.</li> </ul>		
2.1	Designated use .....	11	<b>1.1 Legends and signal words</b>		
2.2	Meaning of the symbols on the equipment .....	12	<div style="background-color: #e0e0e0; padding: 5px; margin-bottom: 10px;">  <p><b>IMPORTANT!</b> Following these warning instructions can help to avoid personal injury and/or damage to property.</p> </div> <div style="background-color: #e0e0e0; padding: 5px;">  <p><b>NOTE</b> Special instructions for ease of understanding and handling.</p> </div>		
3	Safety instructions .....	12	<b>2 PRODUCT DESCRIPTION</b>		
4	Technical data .....	12	<p>This documentation describes an internal combustion engine.</p> <p>Always comply with the operating instructions of the garden equipment in addition.</p>		
5	Transport .....	13	<b>2.1 Designated use</b>		
6	Checks before operation .....	13	<p>This combustion engine has been designed for driving lawn tractors used for private applications. Any use not in accordance with this designated use shall be regarded as misuse.</p>		
6.1	Check the general state of the engine .....	13			
7	Filling with fuel .....	13			
7.1	Safety .....	13			
7.2	Filling with oil (3 / 4) .....	13			
7.3	Oil recommendations .....	13			
7.4	Checking the oil level (3) .....	13			
7.5	Filling with petrol (1) .....	13			
7.6	Fuel recommendations .....	14			
8	Start-up .....	14			
8.1	Starting the engine .....	14			
9	Storage .....	14			
10	Maintenance tasks .....	15			
10.1	Carburettor setting .....	15			
10.2	Ignition spark control .....	15			
11	Repair .....	15			
12	Maintenance and care .....	15			
12.1	Change the air filter (5) .....	15			
12.2	Changing the oil (6) .....	15			
12.3	Maintaining the spark plug type .....	15			
12.4	Angling the engine .....	16			
12.5	Cleaning the engine .....	16			
12.6	Maintenance schedule .....	16			
12.7	Replacement parts .....	16			
12.8	Disposal .....	16			
13	Help in case of malfunction .....	16			

## 2.2 Meaning of the symbols on the equipment

	<p><b>Important!</b></p> <p>Engines generate carbon monoxide, an odourless, colourless, toxic gas. If carbon monoxide is inhaled, it can cause nausea, loss of consciousness or death.</p> <p>Start the engine and let it run in the open air.</p> <p>Do not start the engine or let it run in closed rooms, even if doors or windows are open.</p>
	<p>Read the operating instructions before starting operation!</p>
	<p>Fuel and fuel vapours are extremely highly inflammable and explosive. Starting the engine gives rise to sparks.</p> <p>Sparks can ignite flammable gases in the vicinity.</p> <p>Flammable objects such as leaves, grass, etc. can ignite.</p>
	<p><b>Important – Danger of injury!</b></p> <p>Keep your hands and feet away from the cutting tools.</p>
	<p><b>Important – Danger of burns!</b></p> <p>Running engines generate heat. Parts of the engine, especially the exhaust, get extremely hot.</p>
	<p>Check the oil level.</p>

## 3 SAFETY INSTRUCTIONS

- Only use the engine if it is in perfect technical condition
- Do not deactivate safety and protective devices
- Wear ear defenders.
- Start and operate the engine only in the open air; operation in enclosed spaces is forbidden, even if doors and windows are open.
- Do not operate the engine if you are under the influence of alcohol, drugs or medication

- Children, or other people who are not familiar with the instructions for use, are not allowed to use the equipment.
- Comply with the local regulations on minimum age of people operating the machine
- Heed the country-specific regulations for the operating times of chain saws
- Always comply with the safety instructions in the operating instructions of the equipment in addition.



### WARNING!

The engine exhaust gases generated by this product contain chemicals that, according to the research findings of the US federal state California, cause cancer, birth defects or damage to the reproductive organs.

## 4 TECHNICAL DATA

Engine type	PRO 125 OHV QSS	PRO 145 OHV QSS
Length x width x height	325 x 316 x 245 mm	325 x 316 x 245 mm
Unladen weight	8.5 kg	8.5 kg
Displacement (bore x stroke)	123 ccm (65 x 37 mm)	139 ccm (65 x 42 mm)
Power	1.9 kW / 2850 rpm	2.1 kW / 2850 rpm
Engine oil fill volume	0.5 L	0.5 L
Tank content petrol	0.9 l	0.9 l
Cooling system	Air cooling	Air cooling
Ignition system	Transistor magneto ignition	Transistor magneto ignition
Crankshaft rotation	clockwise	clockwise
Electrode clearance spark plug	0.7 mm - 0.8 mm	0.7 mm - 0.8 mm

## 5 TRANSPORT

- Transport the engine only when the fuel tank is empty.

## 6 CHECKS BEFORE OPERATION



### WARNING!

Always perform a visual check prior to start-up. Do not operate the equipment if the operating and/or fastening parts are loose, damaged, or worn.

### 6.1 Check the general state of the engine

- Check the exterior and underside of the engine for indications of an oil or petrol leak.
- Indications of damage
- All nuts and bolts must be tight.
- All guards and covers are fitted.
- Fuel level
- Engine oil level
- Air filter insert

## 7 FILLING WITH FUEL

### 7.1 Safety



### IMPORTANT!

#### Warning - Danger of fire!

Petrol is highly inflammable.

Starting the engine gives rise to sparks; these can ignite flammable gases in the vicinity.

Flammable objects such as leaves, grass, or similar can ignite.

- Only use appropriate containers to store petrol
- Only refuel outdoors
- Do not smoke when refuelling
- Do not open the tank cap when the engine is running or hot
- Renew the tank or tank cap if damaged
- Always close the tank lid firmly
- If petrol has leaked out:
  - Do not start the engine
  - Avoid start attempts
  - Clean the machine
  - Have engine cool down before refilling with petrol to avoid spilling.
  - Spilled fuel can lead to damage to plastic parts.

Immediately wipe off fuel. Warranty does not cover damage to plastic parts caused by fuel



### IMPORTANT!

Fill with oil before starting up.

### 7.2 Filling with oil (3 / 4)

1. Unscrew the oil dipstick (A) and fill with engine oil via a funnel (not included in the scope of delivery of the engine) (B).
2. Screw the oil dipstick (A) back in.

### 7.3 Oil recommendations

Engine oil is a decisive factor on the performance and lifetime of the engine. Use an engine oil which fulfils the requirements for API service class SF or higher (or equivalent).

Check the API service label on the oil container in order to ensure that the letters SF or those of a higher (or equivalent) class are present.

SAE 10W-30 is recommended for general use. The recommended operating temperature range for this engine is 0°C to 40°C.

### 7.4 Checking the oil level (3)

Check the engine oil level when the engine is stopped and is standing horizontally.

Clean the oil filling areas of foreign bodies.

1. Unscrew the oil dipstick (A), and wipe it clean.
2. Guide the oil dipstick (A) into the oil filling nozzle until it makes contact (do not twist tight), and remove again.
3. If the oil level is around or below the lower limit mark on the dipstick (C), top up with oil to the upper limit mark.
4. Screw the oil dipstick back in.



### NOTE

A low oil level can cause engine damage.

### 7.5 Filling with petrol (1)



### NOTE

The tank cap is located on the petrol tank and is provided with the "petrol pump" symbol (petrol station).

1. Remove the tank cap (1-2).
2. Fill the tank up to the lower edge of the oil filler pipe. Do not overfill.
3. Tightly screw the tank cap back on (1-2).

## 7.6 Fuel recommendations

- Use clean, fresh, lead-free petrol with a minimum octane rating of 90
- Buy fuel in quantities which can be used within 30 days (see 'Storage')
- Petrol with a component of up to 10% ethanol or up to 15% MTBE (anti-knock protection) is acceptable
- Do not mix petrol with oil
- Only start the engine and let it run in the open air.

## 8 START-UP



### IMPORTANT!

Fill with oil before starting up.



### WARNING!

#### Danger of poisoning!

Never run the engine in enclosed spaces.



### WARNING!

#### Risk of explosion!

Do not use any starting fluid that is under pressure.



### WARNING!

#### Rotating parts!

Keep the limbs away from moving parts of the equipment.



### IMPORTANT!

#### Danger of kickback!

Cable starter can return faster to the engine, than the cable can be released.

- Before starting to use the engine, refer to the operating instructions of the equipment
- Only start the engine in the horizontal position
- Check the oil level
- Tie up long hair and remove jewellery
- Do not wear loose clothing
- Wear sturdy, non-slip shoes
- Do not use the engine in inclined positions with a gradient of more than 15°

## 8.1 Starting the engine



### CAUTION!

Before starting to use the engine, refer to the instructions for use of the equipment.

1. Pull out the cable starter briskly, and then allow it to wind back in slowly (1-7).



### NOTE

The engine has a fixed gas setting. Speed control is not possible.



### IMPORTANT!

#### Danger of burns!

Running engines generate heat. Parts of the engine, especially the exhaust, get extremely hot.

- Do not place your hands and feet close to any rotating parts.
- Keep flammable objects from the exhaust and the cylinder area.
- Allow the exhaust, cylinder and cooling vanes to cool down before contact.

## 9 STORAGE



### WARNING!

#### Danger of fire/explosion!

Do not store the engine close to naked flames or sources of heat.

- Before storing the engine, refer to the instructions for use of the equipment.
- Allow the engine to cool down
- Store the engine in a well ventilated location, not in the vicinity of naked flames or sources of heat
- Avoid storing in the following areas:
  - the vicinity of naked flames
  - the vicinity of sources of heat
  - where electrical motors are operated
  - where power tools are used
- For engines that are stored for longer than 30 days, drain the fuel or protect with a fuel stabiliser, otherwise deposits will form in the fuel system

## 10 MAINTENANCE TASKS



### DANGER!

Before setting, maintenance and repair work, always switch off the engine and secure.

- Pull off the ignition cable, and keep it away from the spark plug (1-5).

### 10.1 Carburettor setting



### NOTE

Carburettor adjustments may be carried out only by authorised specialist workshops or by our customer service.

### 10.2 Ignition spark control



### WARNING!

Sparks may cause fire or an electric shock.

- Using a suitable spark tester
- Never check for ignition sparks when the spark plug is removed

## 11 REPAIR



### NOTE

Repairs may be carried out only by authorised specialist workshops or by our customer service.

- Only use original AL-KO spare parts

## 12 MAINTENANCE AND CARE



### DANGER!

Before setting, maintenance and repair work, always switch off the engine and secure.

- Disconnect the spark plug connector before any maintenance and cleaning work
- Do not spray the equipment with water! Penetrating water (ignition system, carburettor...) can lead to malfunctions.
- Clean the equipment after every use
- Refer to the maintenance schedule
- Comply with the intervals measured in hours or years, whichever occurs first.
- For use under more demanding conditions, more frequent maintenance is required

### 12.1 Change the air filter (5)

Clean the air filter regularly. Renew air filters if damaged.

1. Remove the air filter cover (D). To do so, press the closing flap (E) and remove the cover.
2. Remove the filter (F) and outer filter (G), and knock them out against a hard surface until the dirt has been removed. Do not brush out! Reinstall the filter and outer filter.
3. Put the air filter cover (D) back on and close.

### 12.2 Changing the oil (6)

Check the oil level regularly.

Check the oil level every 8 operating hours or every day before starting the engine (see "Oil recommendations").



### WARNING!

**There is a risk of fire and explosion due to fuel leaking out.**

Before draining the oil, empty the fuel tank.



### NOTE

Drain off the old oil when the engine is warm.

Warm oil runs out quickly and fully.

1. In order to empty the fuel tank, run the engine until it stops because it has run out of fuel.
2. Disconnect the spark plug connector (1-5).
3. Unscrew the oil dipstick (1-6).
4. Extract the oil using the service kit (option: Item no.: 106118) and drain it into the container from the kit (6)
5. Fill in new oil (SAE 10W-30, fill volume: 0.5 l) using a funnel (4).
6. Screw the oil dipstick back in.

### 12.3 Maintaining the spark plug type



### CAUTION!

**Danger of electric shock!**

Never check for ignition sparks when the spark plug is removed.

The electrode clearance of the spark plug (2) should be 0.7 mm to 0.8 mm.

- Never start the engine without a spark plug.
1. Remove the spark plug (2) with a socket wrench.

2. Clean the electrodes with a metal brush and remove any carbon black deposits.
3. Check the correct electrode gap with a feeler gauge.
4. Reinsert the spark plug and tighten with a socket wrench.

**NOTE**

An incorrect spark plug can cause engine damage.

**12.4 Angling the engine**

The carburettor/air filter must point upwards (7).

**12.5 Cleaning the engine****IMPORTANT!****Danger of fire!**

Remove flammable objects from the exhaust and the cylinder area.

Remove the contamination regularly from the engine with a cleaning cloth or brush.

Clean the cooling openings.

Clean the cooling system. In order to prevent overheating, also clean the internal cooling vanes and surfaces.

**NOTE**

Do not spray the engine with water. Clean with a brush or rags.

**12.6 Maintenance schedule**

Comply with the intervals measured in hours or years, whichever occurs first. For use under more demanding conditions, more frequent maintenance is required.

After the first 5 operating hours

- Change the engine oil.

Every 5 hours or daily prior to use

- Check the oil level.
- Clean the area of the silencer and controls.

Every 25 hours or every 3 months

- Clean the air filter; if there are high levels of dust in the air or foreign bodies in the air, clean more frequently.

Every 50 hours or every year

- Change the engine oil.
- Check the silencer and spark arrester.

Every year

- Renew the air filter.

- Exchange the spark plug.
- Clean the air cooling system; if there are high levels of dust in the air or foreign bodies in the air, clean more frequently.

**12.7 Replacement parts**

Recommended spark plug:

BOSCH F7 RTC

Replacement parts can be obtained from the authorised dealer or our service team.

**12.8 Disposal****Do not dispose of worn-out equipment, spent batteries or rechargeable batteries in domestic waste.**

The packaging, equipment and accessories are made from recyclable materials, and must be disposed of accordingly.

**13 HELP IN CASE OF MALFUNCTION**

Malfun- tion	Remedy
The engine does not start	<ul style="list-style-type: none"> <li>■ Refuel with petrol</li> <li>■ Drain poor quality petrol which has been in the tank for a long time (without fuel stabiliser), and replace with new, clean petrol</li> <li>■ Check spark plugs, and replace if necessary</li> <li>■ Dry wet spark plugs, and reinsert them</li> <li>■ Cleaning the air filter</li> </ul>
Machine is not running smoothly	<ul style="list-style-type: none"> <li>■ Contact a customer service workshop</li> </ul>

Malfunctions that cannot be rectified using this table must be attended to by a specialist workshop.

Please enter the engine serial number and date of purchase below. You will need this information when ordering replacement parts and when making technical or warranty inquiries.

Engine serial number:

Engine serial number:	
Date of purchase:	



## 14 GUARANTEE

We will resolve any material or manufacturing faults on the appliance during the legal warranty period for claims relating to faults, in accordance with our choice either to repair or replace. The legal warranty period is determined by the legislation of the country in which the appliance was purchased.

Our warranty promise applies only if:

- These operating instructions are heeded
- The appliance is handled correctly
- Original spare parts have been used

The warranty becomes void in the case of:

- Unauthorised repair attempts
- Unauthorised technical modifications
- Non-intended use

The guarantee excludes:

- Paint damage that can be attributed to normal wear and tear
- Wear parts that are marked with a frame  on the spare parts card

The guarantee period commences with purchase by the first end user. The date on the proof of purchase is decisive. In the event of a guarantee claim, please take this guarantee declaration and the original proof of purchase, and contact your dealer or the nearest authorised customer service centre. This statement does not affect the purchaser's statutory claims for defects against the vendor.

## VERTALING VAN DE ORIGINELE GEBRUIKERSHANDLEIDING

### Inhoudsopgave

1	Over deze gebruikershandleiding .....	18	13	Hulp bij storingen.....	24
1.1	Verklaring van pictogrammen en signaalwoorden.....	18	14	Garantie.....	24
2	Productomschrijving .....	18	<b>1</b>	<b>OVER DEZE GEBRUIKERSHANDLEIDING</b>	
2.1	Reglementair gebruik .....	18	■	De Duitse versie is de originele gebruiksaanwijzing. Alle andere taalversies zijn vertalingen van de originele gebruiksaanwijzing.	
2.2	Betekenis van symbolen op het apparaat .....	19	■	Lees voor de ingebruikname deze gebruiksaanwijzing absoluut zorgvuldig door. Dit is de voorwaarde voor veilig werken en een storingsvrij gebruik.	
3	Veiligheidsinstructies .....	19	■	Bewaar deze gebruiksaanwijzing goed zodat u erin het antwoord op uw vragen kunt terugvinden wanneer u informatie over het apparaat nodig heeft.	
4	Technische gegevens .....	19	■	Draag het apparaat alleen samen met deze gebruiksaanwijzing aan andere personen over.	
5	Transport .....	20	■	Lees en neem de veiligheids- en waarschuwingsinstructies in deze gebruiksaanwijzing in acht.	
6	Controle vooraf aan gebruik .....	20	<b>1.1</b>	<b>Verklaring van pictogrammen en signaalwoorden</b>	
6.1	De algehele motorconditie controleren .....	20		<b>LET OP!</b>	
7	Vullen met gebruiksvloeistoffen .....	20		Het nauwkeurig opvolgen van deze waarschuwingsinstructies kan lichamelijk letsel en / of materiële schade voorkomen.	
7.1	Veiligheid.....	20		<b>OPMERKING</b>	
7.2	Vullen met olie (3/4).....	20		Speciale aanwijzingen voor meer duidelijkheid en een beter gebruik.	
7.3	Aanbevelingen voor oliegebruik .....	20	<b>2</b>	<b>PRODUCTOMSCHRIJVING</b>	
7.4	Controle van het oliepeil (3) .....	20		In deze documentatie wordt een verbrandingsmotor beschreven.	
7.5	Benzine bijvullen (1).....	21		Neem aanvullend ook steeds de instructies uit de gebruikershandleiding van het tuingereedschap in acht.	
7.6	Aanbevelingen voor brandstofgebruik .....	21	<b>2.1</b>	<b>Reglementair gebruik</b>	
8	Ingebruikname .....	21		Deze verbrandingsmotor is ontwikkeld als krachtbron voor zitmaaiers voor particulier gebruik.	
8.1	Start de motor .....	21		Een andere, hiervan afwijkende toepassing wordt beschouwd als niet-reglementair.	
9	Opslag .....	21			
10	Onderhoudswerkzaamheden.....	22			
10.1	Carburateur instellen.....	22			
10.2	Controle op vonkvorming .....	22			
11	Reparaties .....	22			
12	Onderhoud en verzorging .....	22			
12.1	Vervangen van het luchtfilter (5).....	22			
12.2	Olie verversen (6).....	22			
12.3	Onderhouden van de bougies.....	23			
12.4	Kantel de motor.....	23			
12.5	Motor reinigen .....	23			
12.6	Onderhoudsplan.....	23			
12.7	Reserveonderdelen .....	24			
12.8	Verwijderen .....	24			

## 2.2 Betekenis van symbolen op het apparaat

	<p><b>Let op!</b></p> <p>Motoren stoten koolmonoxide uit, een reukloos, kleurloos en giftig gas. Het inademen van koolmonoxide kan leiden tot misselijkheid, bewusteloosheid en zelfs de dood. Het starten en laten draaien van de motor mag altijd uitsluitend in de vrije buitenlucht plaatsvinden. Het starten en laten draaien van de motor mag nooit plaatsvinden in gesloten ruimten, ook niet wanneer deuren en ramen geopend zijn.</p>
	<p>Lees vóór ingebruikname de gebruiksaanwijzing!</p>
	<p>Brandstof en brandstofdampen zijn uiterst licht ontvlambaar en explosief. Bij het starten van de motor worden vonken opgewekt. Dergelijke vonken kunnen brandbare gassen in de omgeving ontsteken. Brandbare vreemde voorwerpen, zoals loof, gras enz. kunnen worden ontstoken.</p>
	<p><b>Let op - letselrisico!</b></p> <p>Houd handen en voeten uit de buurt van het messensysteem!</p>
	<p><b>Let op - verbrandingsgevaar!</b></p> <p>Een draaiende motor geeft hitte af. Motoronderdelen, met name de uitlaat, kunnen zeer heet worden.</p>
	<p>Controleer het oliepeil.</p>

## 3 VEILIGHEIDSINSTRUCTIES

- Gebruik de motor uitsluitend wanneer deze in onberispelijke staat verkeert
- Zet de veiligheids- en beveiligingsvoorzieningen niet buiten werking
- Draag gehoorbescherming.
- Motor alleen in de buitenlucht starten en gebruiken; gebruik in afgesloten ruimten, ook met openstaande deuren en ramen, is niet toegestaan

- De motor niet gebruiken als u onder invloed bent van alcohol of medicijnen of andere middelen
- Kinderen of andere personen die de gebruikershandleiding niet kennen, mogen het apparaat niet gebruiken.
- Neem de plaatselijke voorschriften in acht inzake de minimumleeftijd van de bediener.
- De landspecifieke voorschriften voor de gebruiksduur in acht nemen
- Volg aanvullend steeds de veiligheidsaanwijzingen uit de gebruikershandleiding van het apparaat!



### WAARSCHUWING!

De door dit product opgewerkte uitlaatgassen bevatten chemische stoffen die, volgens onderzoeksgegevens van de Amerikaanse staat Californië, kanker, geboortefwijkingen of schade aan de voortplantingsorganen kunnen veroorzaken.

## 4 TECHNISCHE GEGEVENS

Motortype	PRO 125 OHV QSS	PRO 145 OHV QSS
Lengte x breedte x hoogte	325 x 316 x 245 mm	325 x 316 x 245 mm
Leeg gewicht	8,5 kg	8,5 kg
Cilinderinhoud (boring x slag)	123 ccm (65 x 37 mm)	139 ccm (65 x 42 mm)
Vermogen	1,9 kW / 2850 tpm	2,1 kW / 2850 tpm
Tankinhoud motorolie	0,5 l	0,5 l
Tankinhoud benzine	0,9 l	0,9 l
Koelsysteem	Luchtkoeling	Luchtkoeling
Ontstekings-systeem	Transistor-magneetontsteking	Transistor-magneetontsteking
Draairichting motoras	met de klok mee	met de klok mee
Elektrodenafstand bougie	0,7 mm - 0,8 mm	0,7 mm - 0,8 mm

## 5 TRANSPORT

- De motor uitsluitend met lege brandstoftank transporteren

## 6 CONTROLE VOORAF AAN GEBRUIK



### WAARSCHUWING!

Voer altijd een visuele controle uit voor de ingebruikname. Met loszittende, beschadigde of versleten bedrijfs- en/of bevestigingsonderdelen mag het apparaat niet gebruikt worden.

### 6.1 De algehele motorconditie controleren

- Buiten- en onderkant van de motor op tekenen van olie- of benzinelekkage
- Zichtbare beschadigingen
- Alle bouten en moeren zitten vast
- Alle afschermingen en afdekpanelen zijn aangebracht
- Brandstofpeil
- Motoroliepeil
- Plaatsing van luchtfilter

## 7 VULLEN MET GEBRUIKSVLOEISTOFFEN

### 7.1 Veiligheid



### LET OP!

#### Waarschuwing - brandgevaar!

Benzine vat uiterst gemakkelijk vlam. Bij het starten van de motor worden vonken opgewekt; deze kunnen brandbare gassen in de omgeving ontsteken. Brandbare vreemde voorwerpen, zoals loof, gras etc. kunnen worden ontstoken.

- Benzine uitsluitend bewaren in de daarvoor bedoelde vaten
- Alleen brandstof bijvullen in de openlucht
- Niet roken tijdens bijvullen van brandstof
- De tankdop niet openen terwijl de motor draait of nog heet is
- De tank of tankdop bij beschadiging vervangen
- Tankdop altijd stevig sluiten
- Wanneer er benzine is uitgelopen:
  - De motor niet starten
  - Startpogingen voorkomen.
  - Het apparaat reinigen

- Laat de motor voor een nieuwe vulling met benzine afkoelen en voorkom morsen.
- Gemorste brandstof kan op kunststofonderdelen tot beschadigingen leiden. Veeg de brandstof meteen weg. De garantie dekt geen door brandstof op de kunststofonderdelen veroorzaakte schade.



### LET OP!

Vooraf aan de ingebruikname olie bijvullen.

### 7.2 Vullen met olie (3/4)

1. Schroef de oliepeilstok (A) uit de vulopening en vul olie bij met behulp van een trechter (B) (niet inbegrepen in de leveringsomvang).
2. Schroef de oliepeilstok (A) weer in de vulopening.

### 7.3 Aanbevelingen voor oliegebruik

Motorolie vervult een doorslaggevende rol bij de prestaties en de levensduur van de motor. Gebruik uitsluitend motorolie die voldoet aan de eisen volgens API-serviceklasse SF of hoger (resp. gelijkwaardig).

Controleer het API-service-etiket op de olieverpakking om zeker te zijn dat hierop de letters SF of letters voor een hogere klasse (resp. gelijkwaardig) vermeld staan.

SAE 10W-30 wordt aanbevolen voor algemeen gebruik. Het aanbevolen bereik voor omgevingstemperatuur bij deze motor bedraagt 0 °C tot 40 °C.

### 7.4 Controle van het oliepeil (3)

Het motoroliepeil controleren terwijl de motor is uitgezet en horizontaal staat.

Verwijder vreemde voorwerpen rondom de vulopening voor motorolie.

1. Schroef de oliepeilstok (A) uit de vulopening en veeg deze schoon.
2. Steek de oliepeilstok (A) in de vulopening tot deze aanligt op de vulopening (niet vastdraaien) en neem de peilstok weer uit de vulopening.
3. Als het oliepeil nabij of onder de onderste merkstreep op de peilstok (C) staat, moet de aanbevolen olie worden bijgevuld tot aan de bovenste merkstreep.
4. Draai de oliepeilstok weer vast.

**OPMERKING**

Bij een laag oliepeil kan er motorschade ontstaan.

**7.5 Benzine bijvullen (1)****OPMERKING**

De tankdop bevindt zich bovenop de benzinetank en is voorzien van het symbool "Benzinepomp".

1. Verwijder de tankdop (1-2).
2. Vul de tank tot aan de onderste rand van de vulpijp. Overvul de tank niet!
3. Schroef de tankdop weer stevig vast (1-2).

**7.6 Aanbevelingen voor brandstofgebruik**

- Schone, nieuwe, loodvrije benzine met een octaangetal van minstens 90 gebruiken
- De brandstof aanschaffen in hoeveelheden die binnen 30 dagen kunnen worden opgebruikt (zie onder Opslag)
- Benzine met een ethanolgehalte tot 10% of een MTBE-gehalte tot 15% (beschermingsmiddel tegen detonatie) is acceptabel
- Benzine niet mengen met olie
- Het starten en laten draaien van de motor mag uitsluitend in de vrije buitenlucht plaatsvinden

**8 INGEBRUIKNAME****LET OP!**

Vooraf aan de ingebruikname olie bijvullen.

**WAARSCHUWING!****Risico op vergiftiging!**

De motor nooit laten draaien in afgesloten ruimten.

**WAARSCHUWING!****Explosiegevaar!**

Gebruik geen onder druk staande startvloeistoffen.

**WAARSCHUWING!****Draaiende delen!**

Houd ledematen uit de buurt van bewegende machinedelen.

**LET OP!****Terugslagrisico!**

Het trekkoord kan sneller naar de motor terugspringen dan dat het koord kan worden losgelaten.

- Volg voor ingebruikname van de motor de gebruikershandleiding van het apparaat
- Start de motor uitsluitend wanneer deze horizontaal staat
- Controleer het oliepeil
- Steek lang haar op en verwijder sieraden
- Draag geen loszittende kleding
- Draag stevige, slipvaste schoenen
- Gebruik de motor niet in schuine standen van meer dan 15°

**8.1 Start de motor****VOORZICHTIG!**

Volg voor de ingebruikname van de motor de gebruikershandleiding van het apparaat!

1. Trek het trekkoord vlot uit en laat het vervolgens weer rustig terugrollen (1-7).

**OPMERKING**

De motor heeft een vast ingesteld motortoerental. Het is niet mogelijk het toerental te regelen.

**LET OP!****Risico op brandwonden!**

Een draaiende motor geeft hitte af. Motoronderdelen, met name de uitlaat, kunnen zeer heet worden.

- Blijf met uw handen en voeten uit de buurt van roterende onderdelen.
- Houd brandbaar materiaal uit de buurt van de uitlaat en de omgeving van de cilinder.
- Laat de uitlaat, cilinder en koelribben afkoelen, voordat u deze aanraakt.

**9 OPSLAG****WAARSCHUWING!****Brand-/explosiegevaar!**

Stal de motor niet nabij open vuur of hittebronnen!

- Volg voor het stallen van de motor de gebruikershandleiding van het apparaat
- Laat de motor afkoelen
- Stal de motor in een goed geventileerde ruimte, niet nabij open vuur of warmtebronnen
- Vermijd de volgende omgevingen voor stalling:
  - Nabijheid van open vuur
  - Nabijheid van warmtebronnen
  - Waar elektromotoren worden gebruikt
  - Waar elektrisch gereedschap wordt gebruikt
- Bij motoren die langer dan 30 dagen worden gestald, moet de brandstof worden afgetapt of worden beschermd met een brandstofstabilisator, aangezien zich anders bezinsel vormt in het brandstofsysteem

## 10 ONDERHOUDSWERKZAAMHEDEN



### GEVAAR!

Voor aanvang van afstel-, onderhouds- en reparatiewerkzaamheden moet de motor altijd worden uitgeschakeld en beveiligd tegen onbedoeld opnieuw inschakelen.

- Trek de bougiekop los en houd deze uit de buurt van de bougie (1-5).

### 10.1 Carburateur instellen



### OPMERKING

De carburateurinstellingen mogen uitsluitend in erkende werkplaatsen of door onze klantenservice worden gewijzigd.

### 10.2 Controle op vonkvorming



### WAARSCHUWING!

Vonken kunnen brand of een elektrische schok veroorzaken.

- Gebruik een geschikte vonktester
- Controleer de ontstekingsvonk nooit bij uitgeschroefde bougie

## 11 REPARATIES



### OPMERKING

Reparaties mogen uitsluitend in erkende werkplaatsen of door onze klantenservice worden uitgevoerd.

- Gebruik uitsluitend originele AL-KO reserveonderdelen

## 12 ONDERHOUD EN VERZORGING



### GEVAAR!

Voor aanvang van afstel-, onderhouds- en reparatiewerkzaamheden moet de motor altijd worden uitgeschakeld en beveiligd tegen onbedoeld opnieuw inschakelen.

- Neem voorafgaand aan alle onderhouds- en reinigingswerkzaamheden de bougiekop los
- Spuit het apparaat niet schoon met water! Binnendringend water (ontstekingsinstallatie, carburateur...) kan tot storingen leiden.
- U moet het apparaat na elk gebruik reinigen
- Neem het onderhoudsschema in acht
- Neem de onderhoudsintervallen in acht, hetzij voorgeschreven in bedrijfsuren of jaarlijks, naargelang wat zich het eerst voordoet
- Bij gebruik onder zwaardere omstandigheden moet vaker onderhoud worden verricht

### 12.1 Vervangen van het luchtfilter (5)

Het luchtfilter regelmatig reinigen. Een beschadigd luchtfilter vervangen.

1. Luchtfilterdeksel (D) demonteren. Druk hiervoor de sluitklemmen (E) in en verwijder het deksel.
2. Neem het filter (F) en buitenfilter (G) uit de houders en klop deze op een hard oppervlak uit tot het vuil is verwijderd. Niet afborstelen! Plaats het filter en buitenfilter weer in hun houders.
3. Plaats het luchtfilterdeksel (D) weer zet het vast.

### 12.2 Olie verversen (6)

Het oliepeil regelmatig controleren.

Het oliepeil telkens na 8 bedrijfsuren of dagelijks vooraf aan de motorstart controleren (zie aanbeveling bij olie).



### WAARSCHUWING!

**Brand- en explosiegevaar door uitstromende brandstof!**

Voor het aftappen van de olie moet eerst de brandstoftank worden geleegd.

**OPMERKING**

Verouderde olie aftappen terwijl de motor warm is.  
Warme olie stroomt sneller en in zijn geheel uit.

1. Om de brandstoftank leeg te maken de motor laten draaien tot hij door brandstofgebrek afslaat.
2. Trek de bougiekop los (1-5).
3. Schroef de olievuldop/-peilstok uit de vulopening (1-6).
4. Zuig de olie met behulp van de pomp van de serviceset (optie: Artikelnr.: 106118) weg en laat terug in het reservoir van de set lopen (6).
5. Vul de motor met nieuwe olie (SAE 10W-30, vulvolume: 0,5 l) met een trechter bij (4).
6. Draai de olievuldop/-peilstok weer vast.

**12.3 Onderhouden van de bougies****VOORZICHTIG!****Gevaar door elektrische schok!**

Controleer de ontstekingsvonk nooit bij uitgeschroefde bougie.

De elektrodeafstand van de bougies (2) moet 0,7 mm - 0,8 mm bedragen.

- De motor nooit starten zonder bougie
1. Verwijder de bougie (2) met behulp van een steeksleutel.
  2. Reinig de elektroden met een metaalborstel en verwijder eventuele roetafzettingen.
  3. Controleer de juiste elektrodeafstand met een voelmaat.
  4. Plaats de bougie weer en draai deze vast met een steeksleutel.

**OPMERKING**

Met een verkeerde bougie kan motorschade worden toegebracht.

**12.4 Kantel de motor**

De carburateur/het luchtfilter moet hierbij naar boven wijzen (7).

**12.5 Motor reinigen****LET OP!****Brandgevaar!**

Brandbaar materiaal moet worden verwijderd van de uitlaat en rondom de motorcilinder.

Verwijder met regelmaat het vuil van de motor met behulp van een poetsdoek of borstel.

Reinig de koelopeningen.

Het koelsysteem reinigen. Om oververhitting te voorkomen eventueel ook de binnenste koelribben en oppervlakken reinigen.

**OPMERKING**

De motor niet afsprengen met water. Reinigen met een borstel of met een doek.

**12.6 Onderhoudsplan**

De intervallen per uur/per jaar volgen, naargelang wat zich het eerst voordoet. Bij gebruik onder zwaardere omstandigheden moet vaker onderhoud worden verricht.

Na de eerste 5 bedrijfsuren

- Motorolie vervangen.

Elke 5 bedrijfsuren of dagelijks voor het gebruik

- Controleer het oliepeil.
- Reinig de directe omgeving van de geluiddemper en de bedieningselementen.

Na elke 25 bedrijfsuren of na elke 3 maanden

- Reinigen van het luchtfilter; wanneer veel stof wordt opgeworpen of wanneer veel vreemde voorwerpen in de lucht hangen, moet de reiniging frequenter worden uitgevoerd.

Elke 50 bedrijfsuren of jaarlijks

- Olie verversen.
- Controleer de geluiddemper en vonkenvanger.

Jaarlijks

- Luchtfilter vervangen.
- Bougie vervangen.
- Reinigen van het luchtkoelsysteem; wanneer veel stof wordt opgeworpen of wanneer veel vreemde voorwerpen in de lucht hangen, moet de reiniging frequenter worden uitgevoerd.

## 12.7 Reserveonderdelen

Aanbevolen bougie:

BOSCH F7 RTC

Reserveonderdelen zijn verkrijgbaar via erkende dealers of onze servicedienst.

## 12.8 Verwijderen



**Laat afgedankte apparaten, batterijen of accu's niet samen met huishoudelijk afval afvoeren!**

Verpakking, apparaat en toebehoren zijn vervaardigd van materialen die voor hergebruik geschikt zijn. Verwijder deze daarom dienovereenkomstig.

## 13 HULP BIJ STORINGEN

Storing	Oplossing
Motor slaat niet aan	<ul style="list-style-type: none"> <li>■ Benzine tanken</li> <li>■ Laat slechte, te lang opgeslagen benzine (zonder stabilisator) uitstromen en vervangen deze door nieuwe, schone benzine</li> <li>■ Controleer de bougies en vervang deze eventueel</li> <li>■ Natte bougie laten drogen en weer terugplaatsen</li> <li>■ Luchtfilter reinigen</li> </ul>

## 14 GARANTIE

Eventueel binnen de wettelijke termijn voor aansprakelijkheid optredende materiaal- of fabricagefouten van het apparaat worden naar eigen oordeel door ons verholpen, hetzij door reparatie of door levering van een vervangend apparaat. De geldende termijn voor aansprakelijkheid hangt in elk geval af van de wetgeving in het land waarin het apparaat werd aangeschaft.

Onze garantie geldt alleen bij:

- naleving van deze gebruikershandleiding
- Deskundig gebruik
- Gebruik van originele reserveonderdelen

De garantie vervalt bij:

- Eigenhandig uitgevoerde reparatiepogingen
- Eigenhandig aangebrachte technische wijzigingen
- Gebruik voor andere doeleinden dan het gebruiksdoel

Van de garantie zijn uitgesloten:

- lakschade opgetreden als gevolg van normaal gebruik
- Slijtageonderdelen die op de reserveonderdelenkaart met een kader xxxxxx (x) zijn aangeduid

De garantietermijn begint bij de aanschaf door de eerste eindgebruiker. Maatgevend is daarbij de datum op de kassabon. Ga met deze garantieverklaring en de originele kassabon naar uw dealer of naar de dichtstbijzijnde klantenservice. Deze verklaring laat het vorderingsrecht van de koper jegens de verkoper wettens defecten aan het apparaat onverlet.

Storing	Oplossing
Motor draait onregelmatig	<ul style="list-style-type: none"> <li>■ Werkplaats klantenservice bezoeken</li> </ul>

Storingen die met behulp van deze tabel niet kunnen worden opgelost, moeten door een vakbedrijf worden hersteld.

Vul hieronder het serienummer van de motor in, samen met de aankoopdatum. Deze informatie heeft u nodig bij het bestellen van reserveonderdelen, technische vragen en bij eventuele aanspraken op garantie.

Serienummer motor:

Serienummer motor:	
Aankoopdatum:	



**TRADUCTION DE LA NOTICE D'UTILISATION ORIGINALE****Table des matières**

1	À propos de cette notice .....	25	13	Aide en cas de pannes .....	31
1.1	Explications des symboles et des mentions .....	25	14	Garantie .....	31
2	Description du produit .....	25			
2.1	Utilisation conforme .....	25			
2.2	Signification des pictogrammes sur l'appareil .....	26			
3	Consignes de sécurité .....	26			
4	Caractéristiques techniques .....	26			
5	Transport .....	27			
6	Contrôle avant utilisation .....	27			
6.1	Contrôler l'état général du moteur .....	27			
7	Faire l'appoint en carburant et fluides .....	27			
7.1	Sécurité .....	27			
7.2	Remplir d'huile (3/4) .....	27			
7.3	Recommandations sur l'huile .....	27			
7.4	Contrôle du niveau d'huile (3) .....	28			
7.5	Faire le plein d'essence (1) .....	28			
7.6	Recommandations relatives au carburant .....	28			
8	Mise en service .....	28			
8.1	Démarrage du moteur .....	28			
9	Stockage .....	29			
10	Travaux de maintenance .....	29			
10.1	Réglage du carburateur .....	29			
10.2	Contrôle des étincelles d'allumage .....	29			
11	Réparation .....	29			
12	Maintenance et entretien .....	29			
12.1	Remplacer le filtre à air (5) .....	29			
12.2	Remplacer l'huile (6) .....	30			
12.3	Maintenance des bougies d'allumage .....	30			
12.4	Incliner le moteur .....	30			
12.5	Nettoyer le moteur .....	30			
12.6	Programme de maintenance .....	30			
12.7	Pièces de rechange .....	31			
12.8	Élimination .....	31			

**1 À PROPOS DE CETTE NOTICE**

- La version originale du manuel est la version allemande. Toute autre version linguistique est une traduction du manuel original.
- Lire impérativement la présente notice avec attention avant la mise en service. Ceci constitue une condition préalable à un travail sûr et une bonne maniabilité.
- Conserver toujours cette notice de manière à pouvoir la consulter facilement si vous avez besoin d'informations sur l'appareil.
- Si vous cédez l'appareil à un tiers, remettez-lui impérativement cette notice.
- Lisez et respectez les consignes de sécurité et les avertissements de la présente notice.

**1.1 Explications des symboles et des mentions****ATTENTION !**

Respecter à la lettre ces instructions de sécurité peut éviter les dommages corporels et / ou matériels.

**REMARQUE**

Instructions spéciales pour une meilleure compréhension et maniabilité.

**2 DESCRIPTION DU PRODUIT**

Cette documentation décrit un moteur à combustion.

Toujours tenir compte également des instructions du mode d'emploi de l'appareil de jardinage.

**2.1 Utilisation conforme**

Ce moteur à combustion est conçu pour tracter les tracteurs tondeuses pour une utilisation privée.

Toute autre utilisation ou toute utilisation allant au-delà des conditions d'exploitation est considérée comme non conforme.

## 2.2 Signification des pictogrammes sur l'appareil

	<p><b>Attention !</b></p> <p>Les moteurs produisent du monoxyde de carbone, un gaz toxique inodore et incolore.</p> <p>Lorsque du monoxyde de carbone est inhalé, cela peut provoquer des nausées, une perte de connaissance ou la mort.</p> <p>Démarrer et faire tourner le moteur à l'air libre.</p> <p>Ne pas démarrer ou faire tourner le moteur dans des locaux fermés, même lorsque les portes ou les fenêtres sont ouvertes.</p>
	<p>Lire la notice d'utilisation avant la mise en service !</p>
	<p>Le carburant et les vapeurs de carburant sont extrêmement inflammables et explosives. Il se produit des étincelles lors du démarrage du moteur. Les étincelles peuvent enflammer les gaz inflammables à proximité. Les objets inflammables comme le feuillage, l'herbe etc. peuvent prendre feu.</p>
	<p><b>Attention - risque de blessure !</b></p> <p>Tenir les mains et les pieds éloignés des outils de coupe !</p>
	<p><b>Attention - risque de brûlure !</b></p> <p>Les moteurs en service produisent de la chaleur. Les éléments du moteur, en particulier l'échappement, deviennent extrêmement chauds.</p>
	<p>Contrôler le niveau d'huile.</p>

## 3 CONSIGNES DE SÉCURITÉ

- N'utilisez l'appareil que s'il est dans un état impeccable
- Ne jamais mettre hors service les dispositifs de sécurité et de protection.
- Porter un protecteur auditif.
- Ne démarrer ou faire fonctionner le moteur qu'à l'air libre. Il est interdit de l'utiliser dans

des locaux fermés, même avec les portes et fenêtres ouvertes

- Le moteur ne doit pas être utilisé sous l'emprise de l'alcool, de drogues ou de médicaments
- Les enfants ou les personnes ne connaissant pas le mode d'emploi, ne doivent pas utiliser l'appareil.
- Respecter les réglementations locales concernant l'âge minimum de l'utilisateur
- Respecter la réglementation spécifique au pays en ce qui concerne les horaires d'exploitation
- Toujours tenir compte également des consignes de sécurité du mode d'emploi de l'appareil.



### AVERTISSEMENT !

Les dégagements de fumée de moteur générés par ce produit contiennent des produits chimiques qui, selon les recherches de l'État de Californie, provoquent le cancer, des malformations à la naissance ou des pathologies des organes reproductifs.

## 4 CARACTÉRISTIQUES TECHNIQUES

Type de moteur	PRO 125 OHV QSS	PRO 145 OHV QSS
Longueur x largeur x hauteur	325 x 316 x 245 mm	325 x 316 x 245 mm
Poids à vide	8,5 kg	8,5 kg
Cylindrée (alésage x course)	123 cm <sup>3</sup> (65 x 37 mm)	139 cm <sup>3</sup> (65 x 42 mm)
Puissance	1,9 kW / 2 850 tr/min	2,1 kW / 2 850 tr/min
Contenance en huile moteur	0,5 L	0,5 L
Contenance du réservoir d'essence	0,9 l	0,9 l
Circuit de refroidissement	refroidissement à air	refroidissement à air

Type de moteur	PRO 125 OHV QSS	PRO 145 OHV QSS
Système d'allumage	Allumage électromagnétique	Allumage électromagnétique
Rotation des arbres moteurs	dans le sens des aiguilles d'une montre	dans le sens des aiguilles d'une montre

Type de moteur	PRO 125 OHV QSS	PRO 145 OHV QSS
Écartement des électrodes de la bougie d'allumage	0,7 mm - 0,8 mm	0,7 mm - 0,8 mm

## 5 TRANSPORT

- Le transporter le moteur que lorsque le réservoir de carburant est vide

## 6 CONTRÔLE AVANT UTILISATION



### AVERTISSEMENT !

Toujours effectuer un contrôle visuel avant la mise en service. L'appareil ne doit pas être utilisé si des éléments de fixation ou d'utilisation sont desserrés, endommagés ou usés.

### 6.1 Contrôler l'état général du moteur

- Examiner l'extérieur et le dessous du moteur pour constater s'il y a des signes de fuite d'huile ou d'essence,
- ou des signes d'endommagement,
- que toutes les vis et tous les écrous sont serrés
- que toutes les protections et tous les capots sont en place
- le niveau de carburant
- le niveau d'huile du moteur
- l'élément filtrant du filtre à air

## 7 FAIRE L'APPOINT EN CARBURANT ET FLUIDES.

### 7.1 Sécurité



### ATTENTION !

#### Mise en garde - Risque d'incendie !

L'essence est hautement inflammable. Des étincelles se produisent au démarrage du moteur. Elles peuvent mettre feu aux gaz inflammables de l'environnement immédiat.

Les objets inflammables comme le feuillage, l'herbe etc. peuvent prendre feu.

- Conserver l'essence uniquement dans des récipients prévus à cet effet.
- Effectuer le plein uniquement à l'extérieur
- Ne pas fumer lors du plein
- Ne pas ouvrir le bouchon de réservoir lorsque le moteur est en marche ou qu'il est chaud
- Remplacer le réservoir ou le bouchon de réservoir endommagé
- Toujours bien fermer le bouchon de réservoir
- Lorsque de l'essence s'est répandue :
  - Ne pas mettre le moteur en marche
  - Éviter les essais d'allumage
  - Nettoyer l'appareil
  - Avant de refaire un plein d'essence, laisser refroidir le moteur et éviter de le renverser.
  - Du carburant renversé peut endommager les pièces en plastique. Essuyer immédiatement le carburant. La garantie ne couvre pas les dommages causés aux pièces en plastique par du carburant



### ATTENTION !

Faire l'appoint d'huile avant la mise en service.

### 7.2 Remplir d'huile (3/4)

1. Dévisser la jauge d'huile (A) et remplir d'huile à l'aide d'un entonnoir (non fourni avec le moteur) (B).
2. Revisser la jauge d'huile (A).

### 7.3 Recommandations sur l'huile

L'huile de moteur est un facteur essentiel pour la performance et la longévité du moteur. Utiliser une huile de moteur qui répond au minimum aux exigences de classe de service API SF ou présente des caractéristiques équivalentes.

Vérifier l'étiquette de service API sur le bidon d'huile pour être sûr qu'elle est de qualité SF ou supérieure (ou équivalente).

Pour l'utilisation générale, on recommande SAE 10W-30. La plage de températures de service recommandée pour ce moteur est de 0 °C à 40 °C.

#### 7.4 Contrôle du niveau d'huile (3)

Vérifier le niveau d'huile quand le moteur est à l'arrêt et en position horizontale.

Débarrasser la zone de remplissage d'huile des corps étrangers.

1. Dévisser la jauge d'huile (A) et l'essuyer.
2. Introduire la jauge d'huile (A) dans la tubulure de remplissage d'huile jusqu'à la butée (sans visser) puis la ressortir.
3. Si le niveau d'huile est proche de ou en dessous du repère inférieur sur la tige de mesure (C), faire l'appoint en huile recommandée jusqu'au repère supérieur.
4. Revisser la jauge d'huile.



#### REMARQUE

Un niveau d'huile insuffisant peut endommager le moteur.

#### 7.5 Faire le plein d'essence (1)



#### REMARQUE

Le couvercle du réservoir se trouve sur le réservoir à essence et porte un symbole de pompe à essence.

1. Retirer le couvercle du réservoir (1-2).
2. Remplir le réservoir jusqu'au bord inférieur de la tubulure de remplissage. Ne pas trop remplir !
3. Revisser le couvercle du réservoir (1-2).

#### 7.6 Recommandations relatives au carburant

- Utiliser de l'essence propre, fraîche, sans plomb d'un indice d'octane minimal de 90.
- Acheter le carburant en quantités consommables sous 30 jours (voir Stockage).
- L'essence avec une teneur en éthanol de 10 % ou avec une teneur en MTBE de max. 15 % (antidétonant) est acceptable.
- Ne pas mélanger l'essence à l'huile.
- Démarrer et faire tourner le moteur uniquement à l'air libre.

## 8 MISE EN SERVICE



#### ATTENTION !

Faire l'appoint d'huile avant la mise en service.



#### AVERTISSEMENT !

#### Risque d'intoxication !

Ne jamais laisser tourner le moteur dans des locaux fermés.



#### AVERTISSEMENT !

#### Risque d'explosion !

Ne pas utiliser de liquide de démarrage sous pression.



#### AVERTISSEMENT !

#### Pièces en rotation !

Tenir les membres éloignés des pièces mécaniques mobiles.



#### ATTENTION !

#### Risque de rebond !

Le cordon du démarreur peut rebondir vers le moteur plus vite qu'il ne peut être lâché.

- Avant de mettre le moteur en marche, tenir compte du mode d'emploi de l'appareil
- Ne démarrer le moteur qu'en position horizontale
- Contrôler le niveau d'huile
- Attacher les cheveux longs et retirer les bijoux
- Ne pas porter de vêtements amples
- Porter des chaussures résistantes et à semelle antidérapante.
- Ne pas utiliser le moteur en position inclinée supérieure à 15° d'inclinaison.

#### 8.1 Démarrage du moteur



#### ATTENTION !

Avant de mettre le moteur en marche, tenir compte du mode d'emploi de l'appareil.

1. Tirer rapidement sur le cordon du démarreur, puis le laisser s'enrouler lentement (1-7).



#### REMARQUE

Le réglage des gaz est fixe. Il est impossible de modifier le régime.

**ATTENTION !****Risque de brûlures !**

Les moteurs en service produisent de la chaleur. Les éléments du moteur, en particulier l'échappement, deviennent extrêmement chauds.

- Ne pas approcher les mains et les pieds des parties rotatives.
- Tenir les corps inflammables éloignés du pot d'échappement et de la zone des cylindres.
- Laisser le pot d'échappement, les cylindres et les ailettes de refroidissement refroidir avant de les toucher.

**9 STOCKAGE****AVERTISSEMENT !****Risque d'incendie et d'explosion !**

Ne pas stocker le moteur devant des flammes nues ou des sources de chaleur.

- Avant de ranger le moteur, tenir compte du mode d'emploi de l'appareil
- Laisser le moteur se refroidir
- Ranger le moteur dans un local bien aéré, à l'écart des flammes nues et des sources de chaleur
- Pour le stockage, éviter les zones suivantes :
  - proximité des flammes nues
  - proximité des sources de chaleur
  - lieux où sont utilisés des moteurs électriques
  - lieux où sont utilisés de l'outillage électrique
- Pour les moteurs remisés pendant plus de 30 jours, vider le carburant ou prévoir une protection avec un additif stabilisant pour carburant.

**10 TRAVAUX DE MAINTENANCE****DANGER !**

Toujours éteindre et protéger le moteur avant d'effectuer des travaux de réglage, de maintenance et de réparation.

- Retirer le câble d'allumage et le maintenir éloigné de la bougie d'allumage (1-5).

**10.1 Réglage du carburateur****REMARQUE**

Les réglages sur le carburateur ne doivent être effectués que par des ateliers professionnels ou par notre service clients.

**10.2 Contrôle des étincelles d'allumage****AVERTISSEMENT !**

Les étincelles peuvent provoquer des incendies ou des électrocutions.

- Utiliser un testeur d'étincelles approprié
- Ne jamais vérifier les étincelles d'allumage sur une bougie d'allumage démontée

**11 RÉPARATION****REMARQUE**

Les réparations ne doivent être effectuées que par des ateliers professionnels ou par notre service clients.

- Utiliser exclusivement des pièces de rechange AL-KO

**12 MAINTENANCE ET ENTRETIEN****DANGER !**

Toujours éteindre et protéger le moteur avant d'effectuer des travaux de réglage, de maintenance et de réparation.

- Avant tout travail de maintenance et de nettoyage, débrancher le connecteur des bougies d'allumage
- Ne pas projeter d'eau sur l'appareil. La pénétration d'eau (système d'allumage, carburateur...) peut provoquer des pannes.
- Nettoyer l'appareil après chaque utilisation
- Respecter le plan de maintenance
- Observer les intervalles en heures ou en années, selon le cas, et se baser sur l'intervalle le plus court
- Dans le cas d'une utilisation en conditions difficiles, la maintenance doit être plus fréquente

**12.1 Remplacer le filtre à air (5)**

Nettoyer régulièrement le filtre à air. Remplacer le filtre à air s'il est endommagé.

1. Démontez le cache du filtre à air (D). Pour ce faire, appuyez sur les taquets de fermeture (E) et retirez le couvercle.
2. Retirez le filtre (F) et le filtre extérieur (G) et le tapotez sur une surface dure pour en éliminer toute saleté. Ne pas brosser ! Remontez le filtre et le filtre extérieur.
3. Remettez en place le couvercle du filtre à air (D) et le fermer.

## 12.2 Remplacer l'huile (6)

Contrôlez régulièrement le niveau d'huile. Vérifier le niveau d'huile toutes les 8 heures de service ou tous les jours avant de démarrer le moteur (voir les recommandations sur l'huile).



### AVERTISSEMENT !

**Risque d'incendie et d'explosion en cas de fuite du carburant !**

Avant de faire la vidange d'huile, le réservoir de carburant doit être vide.



### REMARQUE

Vidanger la vieille huile lorsque le moteur est chaud. L'huile chaude s'écoule plus rapidement et entièrement.

1. Pour vider le réservoir de carburant, laissez tourner le moteur jusqu'à épuisement du carburant.
2. Débranchez le connecteur de bougies d'allumage (1-5).
3. Dévissez la jauge de niveau d'huile (1-6).
4. Aspirez l'huile avec la pompe du kit de maintenance (option : Réf. : 106118) et la versez dans le réservoir du set (6).
5. Verser la nouvelle huile (SAE 10W-30, contenance : 0,5 l) à l'aide d'un entonnoir (4).
6. Revissez la jauge d'huile.

## 12.3 Maintenance des bougies d'allumage



### ATTENTION !

**Risque d'électrocution !**

Ne jamais contrôler les étincelles d'allumage sur une bougie d'allumage démontée.

L'écartement entre les électrodes des bougies (2) doit être de 0,7 - 0,8 mm.

- Ne jamais démarrer le moteur sans bougie d'allumage

1. Retirez la bougie d'allumage (2) à l'aide d'une clé à pipe.
2. Nettoyez les électrodes avec une brosse métallique et éliminez les éventuels dépôts de suie.
3. À l'aide d'un calibre, vérifiez que l'espace entre les électrodes est correct.
4. Remettez la bougie d'allumage en place et serrez à l'aide d'une clé à pipe.



### REMARQUE

Une bougie d'allumage inappropriée risque d'endommager le moteur.

## 12.4 Incliner le moteur

Le carburateur/le filtre à air doivent pointer vers le haut (7).

## 12.5 Nettoyer le moteur



### ATTENTION !

**Risque d'incendie !**

Tenir à l'écart du pot d'échappement et de la zone des cylindres des corps inflammables.

Ôter régulièrement les saletés du moteur à l'aide d'un chiffon ou d'une brosse.

Nettoyer les fentes de refroidissement.

Nettoyer le système de refroidissement. Pour éviter toute surchauffe, nettoyez éventuellement les ailettes de refroidissement et les surfaces à l'intérieur.



### REMARQUE

Ne pas projeter d'eau sur le moteur. Nettoyer à l'aide d'une brosse ou d'un chiffon.

## 12.6 Programme de maintenance

Observer les intervalles en heures ou en années, selon le cas, et se baser sur l'intervalle le plus court. Dans le cas d'une utilisation en conditions difficiles, la maintenance doit être plus fréquente. Après les 5 premières heures de fonctionnement

- Vidanger l'huile.

Toutes les 5 heures ou tous les jours avant utilisation

- Contrôler le niveau d'huile.
- Nettoyer la zone du silencieux et les éléments de commande.

Toutes les 25 heures ou tous les 3 mois

- Nettoyer le filtre à air. S'il y a beaucoup de poussière et de corps étrangers dans l'air environnant, nettoyer plus souvent.

Toutes les 50 heures, ou une fois par an

- Vidanger l'huile.
- Vérifier le silencieux et le pare-étincelles.

Tous les ans

- Remplacer le filtre à air.
- Remplacer la bougie d'allumage.
- Nettoyer le système de refroidissement à air. S'il y a beaucoup de poussière et de corps étrangers dans l'air environnant, nettoyer plus souvent.

### 12.7 Pièces de rechange

Bougie recommandée :

BOSCH F7 RTC

Pour obtenir les pièces de rechange, contactez votre revendeur autorisé ou notre service après-vente.

### 12.8 Élimination



**Ne pas éliminer les appareils hors d'usage, les piles ou les batteries avec les ordures ménagères !**

L'emballage, l'appareil et les accessoires sont fabriqués en matériaux recyclables et doivent être éliminés de manière adéquate.

## 13 AIDE EN CAS DE PANNES

Panne	Remède
Le moteur ne démarre pas	<ul style="list-style-type: none"> <li>Faire le plein d'essence</li> <li>Essence de mauvaise qualité, stockée longtemps dans de mauvaises conditions (sans stabilisant). Vider le réservoir et remplacer par de l'essence neuve propre.</li> <li>Contrôler les bougies d'allumage, éventuellement les changer</li> <li>Sécher les bougies d'allumage mouillées et remettre en place</li> <li>Nettoyer le filtre à air</li> </ul>
Marche irrégulière	<ul style="list-style-type: none"> <li>Contacteur l'atelier du service clients</li> </ul>

En cas de pannes que ce tableau ne permet pas de résoudre, confier l'appareil à un atelier spécialisé.

Veillez inscrire le numéro de série du moteur et la date d'achat ci-dessous. Vous aurez besoin de ces informations pour commander des pièces de rechange, en cas de questions techniques ou sur la garantie.

Numéro de série du moteur :

Numéro de série du moteur :	
Date d'achat :	

## 14 GARANTIE

Pendant la période légale de garantie contre les vices de fabrication, nous éliminons par réparation ou remplacement, selon notre choix, tout défaut de matériau ou de fabrication survenu sur l'appareil. La durée de prescription dépend de la législation respective en vigueur dans le pays où a été acheté l'appareil.

Notre garantie s'applique seulement en cas :

- de respect du présent manuel d'utilisation,
- d'utilisation correcte,
- d'utilisation de pièces de rechange d'origine.

La garantie ne s'applique pas en cas :

- de tentatives de réparation par l'utilisateur,
- de modifications techniques par l'utilisateur,
- d'utilisation non conforme.

Sont exclues de la garantie :

- les détériorations de la peinture dues à une usure normale,
- les pièces d'usure qui figurent en encadré sur la carte des pièces de rechange xxxxxx (x).

La période de garantie commence à courir au moment de l'achat par le premier utilisateur final. La date d'achat figurant sur la preuve d'achat fait foi. Veuillez vous adresser à votre revendeur ou bien au point de service après-vente agréé le plus proche, en présentant cette déclaration et la preuve d'achat. Les droits légaux de l'acheteur vis-à-vis du vendeur en cas de défaut ne sont pas affectés par cette déclaration.

## TRADUCCIÓN DEL MANUAL ORIGINAL DE INSTRUCCIONES

### Índice

1	Acerca de este manual de instrucciones	32	12.7	Piezas de repuesto	38
1.1	Explicación de símbolos y palabras de señalización	32	12.8	Eliminación del producto	38
2	Descripción del producto	32	13	Ayuda en caso de avería	38
2.1	Uso previsto	32	14	Garantía	38
2.2	Significado de los símbolos del aparato	33			
3	Instrucciones de seguridad	33			
4	Datos técnicos	33			
5	Transporte	34			
6	Comprobación antes del funcionamiento	34			
6.1	Comprobación del estado general del motor	34			
7	Llenar consumibles	34			
7.1	Seguridad	34			
7.2	Llene aceite (3 / 4)	34			
7.3	Recomendaciones sobre aceite	34			
7.4	Control del nivel de aceite (3)	34			
7.5	Llene gasolina (1)	35			
7.6	Recomendaciones sobre combustible	35			
8	Puesta en funcionamiento	35			
8.1	Arranque del motor	35			
9	Almacenamiento	36			
10	Tareas de mantenimiento	36			
10.1	Ajuste del carburador	36			
10.2	Comprobación de chispas	36			
11	Reparación	36			
12	Mantenimiento y limpieza	36			
12.1	Cambie el filtro de aire (5)	36			
12.2	Cambie el aceite (6)	37			
12.3	Realice el mantenimiento de las bujías	37			
12.4	Incline el motor	37			
12.5	Limpie el motor	37			
12.6	Plan de mantenimiento	37			

## 1 ACERCA DE ESTE MANUAL DE INSTRUCCIONES

- La versión original de este manual de instrucciones está en alemán. Todas las demás versiones en otros idiomas son traducciones de la versión original.
- Antes de ponerlo en marcha, es imprescindible leer atentamente este manual de instrucciones. Esto es esencial para un trabajo seguro y un manejo sin problemas.
- Conserve siempre este manual de instrucciones para poderlo leerlo en caso de que necesite consultar información sobre el aparato.
- Entregue el aparato a otra persona siempre adjuntando el manual de instrucciones.
- Lea y tenga en cuenta las indicaciones de seguridad y advertencias de este manual de instrucciones.

### 1.1 Explicación de símbolos y palabras de señalización



#### ¡ATENCIÓN!

La estricta observación de estas indicaciones de advertencia puede evitar daños personales y materiales.



#### NOTA

Indicaciones especiales para una mejor comprensión y manejo.

## 2 DESCRIPCIÓN DEL PRODUCTO

En esta documentación se describe un motor de combustión interna.

Tenga siempre en cuenta, además, el manual de instrucciones del equipo de jardinería.

### 2.1 Uso previsto

Este motor de combustión está concebido como accionamiento de tractores cortacésped para su uso privado.



Cualquier otro uso distinto o fuera de estos márgenes se considera no conforme a lo prescrito.

## 2.2 Significado de los símbolos del aparato

	<p><b>¡Atención!</b> Los motores generan monóxido de carbono, un gas inodoro, incoloro y tóxico. Si se inhala monóxido de carbono, pueden producirse náuseas, desmayos o la muerte. Arranque y opere el motor al aire libre. No arranque ni opere el motor en espacios cerrados incluso con puertas y ventanas abiertas.</p>
	<p>Lea el manual de instrucciones antes de la puesta en funcionamiento.</p>
	<p>El combustible y los vapores del combustible son extremadamente inflamables y explosivos. Al arrancar el motor se generan chispas. Estas chispas pueden prender gases inflamables del entorno. Pueden prender otros cuerpos inflamables como hojarasca, hierbas, etc.</p>
	<p><b>Atención: ¡Peligro de lesiones!</b> Mantenga pies y manos alejados de las herramientas de corte.</p>
	<p><b>Atención: ¡Peligro de quemaduras!</b> Los motores en funcionamiento generan calor. Las piezas del motor, en especial el tubo de escape, alcanzan una temperatura muy elevada.</p>
	<p>Controle el nivel de aceite.</p>

## 3 INSTRUCCIONES DE SEGURIDAD

- Utilice el motor únicamente en perfecto estado técnico
- No se deben inutilizar los dispositivos de seguridad y protección
- Utilice protección para los oídos.
- Arranque y opere el motor únicamente al aire libre; no está permitido el funcionamiento en espacios cerrados incluso con puertas y ventanas abiertas

- No opere el motor bajo el efecto de drogas, alcohol o medicamentos
- Los niños y demás personas que no hayan leído este manual de instrucciones no deben utilizar el aparato.
- Respete la normativa local relativa a la edad mínima del operador de la máquina
- Tenga en cuenta las disposiciones específicas del país sobre horarios de operación
- Tenga siempre en cuenta, además, el manual de instrucciones del aparato.



### ¡ADVERTENCIA!

Los gases del motor que genera este producto contienen sustancias químicas que causan cáncer, defectos congénitos o daños en los órganos reproductores según los resultados de las investigaciones del Estado federado de California.

## 4 DATOS TÉCNICOS

Tipo de motor	PRO 125 OHV QSS	PRO 145 OHV QSS
Largo x ancho x alto	325 x 316 x 245 mm	325 x 316 x 245 mm
Peso en vacío	8,5 kg	8,5 kg
Cilindrada (taladro x carrera)	123 cm <sup>2</sup> (65 x 37 mm)	139 cm <sup>2</sup> (65 x 42 mm)
Potencia	1,9 kW / 2850 rpm	2,1 kW / 2850 rpm
Cantidad de llenado de aceite para motores	0,5 l	0,5 l
Capacidad del depósito de gasolina	0,9 l	0,9 l
Sistema de refrigeración	Refrigeración por aire	Refrigeración por aire
Instalación de encendido	Encendido por magneto transistorizado	Encendido por magneto transistorizado
Giro del eje del motor	En el sentido de las agujas del reloj	En el sentido de las agujas del reloj

Tipo de motor	PRO 125 OHV QSS	PRO 145 OHV QSS
Distancia de electrodos de bujía de encendido	0,7 mm - 0,8 mm	0,7 mm - 0,8 mm

## 5 TRANSPORTE

- Transporte el motor únicamente con el depósito de combustible vacío

## 6 COMPROBACIÓN ANTES DEL FUNCIONAMIENTO



### ¡ADVERTENCIA!

Antes de la puesta en marcha, siempre debe llevar a cabo una inspección visual. El aparato no se puede usar con consumibles y/o sujeciones sueltos, defectuosos o desgastados.

### 6.1 Comprobación del estado general del motor

- Signos de fugas de aceite o de gasolina por fuera y por dentro del motor
- Signos de daños
- Comprobar si todos los tornillos y tuercas están apretados
- Comprobar si todas las protecciones y cubiertas están colocadas
- Nivel de combustible
- Nivel de aceite del motor
- Elemento del filtro de aire

## 7 LLENAR CONSUMIBLES

### 7.1 Seguridad



### ¡ATENCIÓN!

#### Advertencia: ¡Peligro de incendio!

La gasolina es altamente inflamable. Al arrancar el motor se generan chispas; estas pueden prender gases inflamables del entorno.

Pueden prender otros objetos inflamables como hojarasca y hierbas, entre otros.

- Guarde la gasolina únicamente en recipientes previstos para ello
- Llene el depósito solamente al aire libre.
- No fume mientras llena el depósito.

- No abra el tapón del depósito de combustible mientras el motor está funcionando o caliente
- Sustituya el depósito o el tapón si presentan daños.
- Asegúrese de cerrar bien la tapa del depósito.
- Si la gasolina se derrama:
  - No arranque el motor.
  - Evite intentos de encendido.
  - Limpiar el aparato.
  - Antes de volver a repostar el motor con gasolina deje que se enfríe y evite agitarlo.
  - Si se agita el combustible puede provocar daños en las piezas de plástico. Limpie inmediatamente el combustible. La garantía no cubre daños en las piezas de plástico que se hayan originado por el combustible



### ¡ATENCIÓN!

Llene aceite antes de la puesta en marcha.

### 7.2 Llene aceite (3 / 4)

1. Desenrosque la varilla del nivel de aceite (A) y llene aceite con un embudo (no forma parte del volumen de suministro) (B).
2. Vuelva a enroscar la varilla del nivel de aceite (A).

### 7.3 Recomendaciones sobre aceite

El aceite del motor es un factor decisivo para el rendimiento y la vida útil del motor. Utilice un aceite de motor que cumpla las exigencias de la clasificación API SF o superior (o equivalente). Compruebe la etiqueta de servicio API situada en el depósito de aceite para asegurarse si tiene las letras SF o una categoría superior (o equivalente).

Se recomienda la categoría SAE 10W-30 para un uso general. El rango de temperaturas de servicio recomendado para este motor es de 0 °C a 40 °C.

### 7.4 Control del nivel de aceite (3)

El nivel de aceite de motor se comprueba con el motor detenido y en horizontal.

Limpie el área de llenado de aceite de cuerpos extraños.

1. Desenrosque la varilla de nivel de aceite (A) y límpiela.
2. Introduzca la varilla del nivel de aceite (A) en el tubo de llenado de aceite hasta el fondo (no girarla) y volverla a sacar.
3. Si el nivel de aceite está cerca o por debajo de la marca inferior de la varilla de medición (C), llene aceite recomendado hasta la marca superior.
4. Vuelva a enroscar la varilla del nivel de aceite.



#### NOTA

Un nivel de aceite bajo puede causar daños en el motor.

### 7.5 Llene gasolina (1)



#### NOTA

La tapa del depósito se encuentra sobre el depósito de gasolina y está señalizada con el símbolo de un "surtidor" (gasolinera).

1. Quite la tapa del depósito (1-2).
2. Llene el depósito hasta el borde inferior del tubo de llenado. ¡No se exceda!
3. Vuelva a enroscar bien la tapa del depósito (1-2).

### 7.6 Recomendaciones sobre combustible

- Utilice gasolina limpia, nueva y sin plomo con un octanaje mínimo de 90.
- Compre la cantidad de combustible aproximada que pueda consumirse en 30 días (véase Almacenamiento)
- Una gasolina con hasta un 10% de etanol o hasta un 15% de MTBE (antidetonaante) es aceptable
- No mezcle la gasolina con el aceite
- Arranque y opere el motor únicamente al aire libre.

## 8 PUESTA EN FUNCIONAMIENTO



#### ¡ATENCIÓN!

Llene aceite antes de la puesta en marcha.



#### ¡ADVERTENCIA!

##### Peligro de intoxicación

Nunca ponga en funcionamiento el motor en espacios cerrados.



#### ¡ADVERTENCIA!

##### ¡Peligro de explosión!

No utilice líquido de arranque a presión.



#### ¡ADVERTENCIA!

##### Piezas giratorias.

Mantenga las extremidades alejadas de las piezas móviles del aparato.



#### ¡ATENCIÓN!

##### ¡Peligro de contragolpe!

El cordón de arranque puede contragolpear hacia el motor más rápido de lo que se tarda en soltar el cordón.

- Antes de poner en marcha el motor, lea las instrucciones del aparato.
- Arranque el motor únicamente en horizontal.
- Controle el nivel de aceite
- El pelo largo debe estar recogido y no llevar joyas
- No lleve ropa holgada
- Utilice calzado resistente con suela antideslizante.
- No opere el motor con una inclinación de más de 15°

### 8.1 Arranque del motor



#### ¡PRECAUCIÓN!

Antes de poner en marcha el motor, lea las instrucciones del aparato.

1. Tire con fuerza del cordón de arranque y, a continuación, suéltelo lentamente (1-7).



#### NOTA

El motor tiene un ajuste de gas fijo. No es posible regular el número de revoluciones.

**¡ATENCIÓN!****Peligro de quemaduras.**

Los motores en funcionamiento generan calor. Las piezas del motor, en especial el tubo de escape, alcanzan una temperatura muy elevada.

- No acerque los pies ni las manos a las piezas giratorias.
- Mantenga los cuerpos extraños inflamables alejados del tubo de escape y la zona del cilindro.
- Deje enfriar el tubo de escape, el cilindro y las aletas de refrigeración antes de tocarlos.

**9 ALMACENAMIENTO****¡ADVERTENCIA!****¡Peligro de incendio y de explosión!**

No almacene el motor junto a llamas o fuentes de calor desprotegidas.

- Antes de almacenar el motor, lea las instrucciones del aparato.
- Deje enfriar el motor.
- Almacene el motor en una estancia bien ventilada lejos de llamas o fuentes de calor.
- Evite las siguientes zonas de almacenaje:
  - Cerca de llamas
  - Cerca de fuentes de calor
  - Donde se operen motores eléctricos
  - Donde se utilicen herramientas eléctricas
- Si se van a almacenar los motores durante más de 30 días, vacíe el combustible o protéjalo con un estabilizador de combustible ya que de lo contrario se podrían formar sedimentos en el sistema de combustible

**10 TAREAS DE MANTENIMIENTO****¡PELIGRO!**

Antes de realizar tareas de ajuste, de mantenimiento y de reparación, desconecte y asegure siempre el motor.

- Desconecte el cable de ignición y manténgalo lejos de la bujía (1-5).

**10.1 Ajuste del carburador****NOTA**

Los ajustes en el carburador solamente se pueden llevar a cabo en talleres especializados autorizados o en nuestro servicio de atención al cliente.

**10.2 Comprobación de chispas****¡ADVERTENCIA!**

Las chispas pueden provocar fuego o descargas eléctricas.

- Utilice un comprobador de chispas adecuado
- Nunca compruebe las chispas cerca de bujías desmontadas

**11 REPARACIÓN****NOTA**

Las reparaciones solamente pueden llevarse a cabo en talleres especializados autorizados o en nuestro servicio de atención al cliente.

- Utilice únicamente piezas de repuesto originales de AL-KO.

**12 MANTENIMIENTO Y LIMPIEZA****¡PELIGRO!**

Antes de realizar tareas de ajuste, de mantenimiento y de reparación, desconecte y asegure siempre el motor.

- Desconecte el capuchón de la bujía antes de realizar cualquier tarea de mantenimiento y de limpieza.
- ¡No rociar el equipo con agua! Si penetra agua (sistema de encendido, carburador...) puede provocar averías.
- Limpie el aparato después de cada uso.
- Siga el esquema de mantenimiento
- Siga los intervalos por horas o anuales en función de cual suceda primero.
- Si se usa en condiciones difíciles puede ser necesario un mantenimiento más frecuente.

**12.1 Cambie el filtro de aire (5)**

Limpie el filtro de aire periódicamente. Sustituya el filtro de aire dañado.

1. Desmonte la cubierta del filtro de aire (D). Para ello, presione las tapas de cierre (E) y retire la cubierta.

- Extraiga el filtro (F) y el filtro exterior (G) y sacúdalos sobre una superficie dura hasta que se elimine la suciedad. ¡No cepillar! Vuelva a montar el filtro y el filtro exterior.
- Vuelva a colocar la tapa del filtro de aire (D) y ciérrela.

### 12.2 Cambie el aceite (6)

Controle periódicamente el nivel de aceite.

Compruebe el nivel de aceite cada 8 horas de servicio o diariamente antes de arrancar el motor (véase Recomendaciones sobre aceite).



#### ¡ADVERTENCIA!

**Peligro de incendio y de explosión por derrame de combustible.**

Antes de purgar el aceite, el depósito de gasolina debe estar vacío.



#### NOTA

Purgue el aceite usado con el motor caliente.

El aceite caliente se purga rápidamente y por completo.

- Para vaciar el depósito de combustible, deje el motor funcionando hasta que se detenga por falta de combustible.
- Desconecte el capuchón de la bujía (1-5).
- Desenrosque la varilla del nivel de aceite (1-6).
- Aspire el aceite con la bomba del kit de servicio (opcional: N°. art.: 106118) y recondúzcalo al depósito del kit (6).
- Rellene aceite nuevo (SAE 10W-30, cantidad de llenado: 0,5 l) utilizando un embudo (4).
- Vuelva a enroscar la varilla del nivel de aceite.

### 12.3 Realice el mantenimiento de las bujías



#### ¡PRECAUCIÓN!

**¡Peligro de muerte por electrocución!**

Controle que nunca haya chispas cerca de la bujía desmontada.

La distancia de los electrodos de las bujías (2) debe ser de 0,7 mm - 0,8 mm.

- Nunca arranque el motor sin bujías.
- Retire la bujía (2) con una llave de vaso.
  - Limpie los electrodos con un cepillo metálico y elimine posibles residuos de hollín.

- Compruebe con un calibrador la distancia correcta entre los electrodos.
- Vuelva a montar la bujía apretándola bien con una llave de vaso.



#### NOTA

Una bujía incorrecta puede provocar daños en el motor.

### 12.4 Incline el motor

El carburador y el filtro de aire deben mirar hacia arriba (7).

### 12.5 Limpie el motor



#### ¡ATENCIÓN!

**Peligro de incendio.**

Retire los objetos extraños inflamables del escape y la zona del cilindro.

Elimine las impurezas habituales del motor con un trapo o un cepillo.

Limpie los orificios de refrigeración.

Limpie el sistema de refrigeración. Para evitar un sobrecalentamiento, limpie también el interior de las aletas de refrigeración y de la superficie.



#### NOTA

No rocíe el equipo con agua. Limpie con un cepillo o un trapo.

### 12.6 Plan de mantenimiento

Siga los intervalos por horas o anuales en función de cual suceda primero. Si se usa en condiciones difíciles puede ser necesario un mantenimiento más frecuente.

Tras las primeras 5 horas de servicio

- Sustituya el aceite de motor.
- Cada 5 horas o diariamente antes de cada uso
- Controle el nivel de aceite.
- Limpie el área del silenciador y los elementos de mando.

Cada 25 horas o cada 3 meses

- Limpie el filtro de aire; si hay mucho polvo acumulado o cuerpos extraños en el aire, limpie con más frecuencia.

Cada 50 horas o anualmente

- Cambie el aceite.
- Compruebe el silenciador y el supresor de chispas.

Anualmente

- Cambie el filtro de aire.

- Sustituya la bujía.
- Limpie el sistema de refrigeración de aire; si hay mucho polvo acumulado o cuerpos extraños en el aire, limpie con más frecuencia.

### 12.7 Piezas de repuesto

Bujía de encendido recomendada:

BOSCH F7 RTC

Puede adquirir piezas de recambio en los distribuidores autorizados o en nuestro servicio técnico.

### 12.8 Eliminación del producto



**No elimine los aparatos, pilas o baterías usados con los residuos domésticos.**

El embalaje, el aparato y los accesorios están fabricados a partir de materiales reciclables y deben desecharse de la manera correspondiente.

## 13 AYUDA EN CASO DE AVERÍA

Problema	Solución
El motor no arranca	<ul style="list-style-type: none"> <li>■ Reposte gasolina</li> <li>■ Purgue la gasolina en mal estado, almacenada durante mucho tiempo (sin estabilizador) y sustitúyala por gasolina nueva y limpia</li> <li>■ Compruebe las bujías y sustitúyalas, si es necesario</li> <li>■ Seque las bujías mojadas y vuélvalas a colocar</li> <li>■ Limpieza del filtro de aire</li> </ul>
Funcionamiento ruidoso	<ul style="list-style-type: none"> <li>■ Acuda a un taller de atención al cliente</li> </ul>

Las averías que no puedan subsanarse con ayuda de esta tabla deberán repararse en un taller especializado.

Anote el número de serie del motor y la fecha de compra. Necesitará esta información para pedir piezas de recambio, para cuestiones técnicas o para solicitar la garantía.

Número de serie del motor:

Número de serie del motor:	
Fecha de compra:	

## 14 GARANTÍA

Durante el periodo legal de la garantía, nos comprometemos, a nuestra elección, a reparar o sustituir el aparato en caso de defecto de fabricación o material. El periodo de la garantía depende de la legislación del país donde se compró el aparato.

Nuestra garantía solo tiene validez en los siguientes casos:

- Se ha seguido el manual de instrucciones
- Se manipula el aparato correctamente
- Se han utilizado piezas de repuesto originales

La garantía no tendrá validez en los siguientes casos:

- Intentos de reparación no autorizados
- Modificaciones técnicas sin autorización
- Un uso inadecuado

Quedan excluidos de la garantía:

- Los daños de pintura derivados del desgaste normal
- Las piezas de desgaste que están identificadas con el marco  en la ficha de piezas de repuesto

El plazo de garantía comienza con la compra por parte del primer comprador final. La fecha del comprobante de compra será determinante. Diríjase al comercio donde compró el aparato o al servicio de atención al cliente autorizado más cercano con esta declaración y el comprobante de compra original. De acuerdo con esta declaración, los derechos del comprador permanecen intactos frente al vendedor.

**TRADUZIONE DEL MANUALE PER L'USO ORIGINALE****Sommario**

1 Istruzioni per l'uso .....	39	12.8 Smaltimento .....	44
1.1 Descrizione dei simboli e parole segnaletiche .....	39	13 Supporto in caso di anomalie .....	45
2 Descrizione del prodotto .....	39	14 Garanzia .....	45
2.1 Utilizzo conforme alla destinazione....	39		
2.2 Significato dei simboli sulla macchina	40		
3 Indicazioni di sicurezza .....	40		
4 Specifiche tecniche .....	40		
5 Trasporto .....	41		
6 Controllo prima dell'uso .....	41		
6.1 Controllare lo stato generale del motore .....	41		
7 Inserire il carburante e sostanze aggiuntive .....	41		
7.1 Sicurezza .....	41		
7.2 Inserimento olio (3 / 4) .....	41		
7.3 Raccomandazioni sull'olio .....	41		
7.4 Controllo del livello dell'olio (3).....	41		
7.5 Introduzione di benzina (1).....	42		
7.6 Raccomandazioni sul carburante .....	42		
8 Messa in funzione.....	42		
8.1 Avviamento del motore .....	42		
9 Conservazione.....	42		
10 Interventi di manutenzione.....	43		
10.1 Regolazione del carburatore .....	43		
10.2 Controllo delle scintille di accensione	43		
11 Riparazione.....	43		
12 Manutenzione e cura .....	43		
12.1 Pulire il filtro dell'aria (5).....	43		
12.2 Cambio dell'olio (6).....	43		
12.3 Fare la manutenzione delle candele di accensione .....	44		
12.4 Ribaltare il motore .....	44		
12.5 Pulizia del motore.....	44		
12.6 Piano di manutenzione.....	44		
12.7 Ricambi .....	44		

**1 ISTRUZIONI PER L'USO**

- Le istruzioni per l'uso originali sono quelle in tedesco. Tutte le altre varianti linguistiche sono traduzioni delle istruzioni per l'uso originali.
- Prima della messa in funzione, leggere attentamente queste istruzioni per l'uso. È il presupposto per lavorare in modo sicuro e per una gestione regolare.
- Conservare le presenti istruzioni per l'uso in maniera da potervi leggere, qualora si rendesse necessaria, un'informazione a proposito dell'apparecchio.
- Consegnare l'apparecchio ad altre persone solo insieme alle presenti istruzioni per l'uso.
- Attenersi alle indicazioni di sicurezza e alle avvertenze contenute nelle presenti istruzioni per l'uso.

**1.1 Descrizione dei simboli e parole segnaletiche****ATTENZIONE!**

L'attenta osservanza delle presenti avvertenze può impedire danni a persone e/o cose.

**AVVISO**

Indicazioni speciali volte a migliorare la comprensione e l'uso.

**2 DESCRIZIONE DEL PRODOTTO**

La presente documentazione descrive un motore a combustione interna.







Seguire anche sempre le istruzioni per l'uso della macchina da giardino.

**2.1 Utilizzo conforme alla destinazione**

Questo motore è stato progettato come motore per trattorini per uso privato.

Un utilizzo differente che esula da quanto specificato sopra non viene considerato conforme alla destinazione.

## 2.2 Significato dei simboli sulla macchina

	<p><b>Attenzione!</b></p> <p>I motori producono monossido di carbonio, un gas inodore, incolore e velenoso.</p> <p>Se il monossido di carbonio viene inalato, può causare nausea, svenimenti o morte.</p> <p>Avviare il motore all'aria aperta e lasciarlo andare.</p> <p>Non avviare il motore o lasciarlo andare in spazi chiusi anche se porte e finestre sono aperte.</p>
	Prima di mettere in funzione leggere le istruzioni per l'uso!
	<p>Il carburante e i vapori del carburante sono altamente infiammabili ed esplosivi. All'avvio del motore vengono generate scintille.</p> <p>Le scintille possono incendiare gas infiammabili nelle vicinanze.</p> <p>Detriti infiammabili come foglie, erba ecc. possono infiammarsi.</p>
	<p><b>Attenzione - Pericolo di infortunio!</b></p> <p>Tenere mani e piedi lontano dagli utensili di taglio!</p>
	<p><b>Attenzione - Pericolo di incendio!</b></p> <p>I motori in funzione producono calore. I componenti del motore, in particolare lo scarico, diventano estremamente caldi.</p>
	Controllare il livello dell'olio.

## 3 INDICAZIONI DI SICUREZZA

- Utilizzare il motore solo se in stato tecnico ineccepibile
- Non annullare le installazioni di sicurezza e di protezione
- Indossare una protezione auricolare.
- Avviare e azionare il motore solo all'aperto; non è ammesso l'uso in locali chiusi, anche con finestre e porte aperte.
- Il motore non deve essere utilizzato sotto l'influsso di alcol, droghe o medicinali.

- È vietato l'uso dell'apparecchio ai bambini o ad altre persone che non conoscono il manuale d'uso.
- Attenersi alle disposizioni locali sull'età minima della persona addetta all'uso
- Attenersi alle disposizioni specifiche di paese per quanto riguarda i tempi operativi
- Considerare sempre inoltre la sicurezza di funzionamento della macchina!



### ATTENZIONE!

I gas di scarico dei motori di questo prodotto contengono sostanze chimiche che secondo i risultati di ricerca dello Stato americano della California causano cancro, difetti di nascita e danni agli organi riproduttivi.

## 4 SPECIFICHE TECNICHE

Tipo del motore	PRO 125 OHV QSS	PRO 145 OHV QSS
Lunghezza x larghezza x altezza	325 x 316 x 245 mm	325 x 316 x 245 mm
Peso a secco	8,5 kg	8,5 kg
Cilindrata (alesaggio x corsa)	123 ccm (65 x 37 mm)	139 ccm (65 x 42 mm)
Potenza	1,9 kW / 2850 giri/min	2,1 kW / 2850 giri/min
Capacità olio motore	0,5 l	0,5 l
Capacità serbatoio benzina	0,9 l	0,9 l
Sistema di raffreddamento	Raffreddamento ad aria	Raffreddamento ad aria
Impianto di accensione	Transistor accensione a magnete	Transistor accensione a magnete
Rotazione albero motore	in senso orario	in senso orario
Distanza elettrodi candela di accensione	0,7 mm - 0,8 mm	0,7 mm - 0,8 mm



## 5 TRASPORTO

- Trasportare il motore solo con il serbatoio del combustibile vuoto.

## 6 CONTROLLO PRIMA DELL'USO



### ATTENZIONE!

Prima della messa in funzione svolgere sempre un'ispezione visiva. L'apparecchio non può essere utilizzato se presenta elementi di funzionamento e/o fessaggio allentati, danneggiati o usurati.

### 6.1 Controllare lo stato generale del motore

- Controllare il lato esterno e inferiore del motore per rilevare eventuali perdite di olio o benzina
- Segni di danneggiamento
- Tutte le viti e tutti i dadi sono serrati
- Tutte le protezioni e le coperture sono installate
- Livello del carburante
- Livello dell'olio motore
- Cartuccia del filtro dell'aria

## 7 INSERIRE IL CARBURANTE E SOSTANZE AGGIUNTIVE.

### 7.1 Sicurezza



### ATTENZIONE!

#### Attenzione - pericolo di incendio!

La benzina è altamente infiammabile. Quando si avvia il motore vengono generate scintille che possono accendere gas infiammabili nelle vicinanze. Detriti infiammabili come foglie, erba ecc. possono infiammarsi.

- Conservare la benzina solo nei contenitori specificamente previsti
- Fare rifornimento solo all'aperto
- Mentre si fa rifornimento non fumare
- Non aprire il tappo del serbatoio a motore caldo o in funzione
- Se danneggiati, sostituire il serbatoio o il tappo del serbatoio
- Chiudere sempre saldamente il tappo del serbatoio
- Se è fuoriuscita delle benzina:
  - non avviare il motore

- evitare tentativi di accensione
- Pulire l'apparecchio
- Prima di riempire di nuovo il motore di benzina lasciare raffreddare per evitare fuoriuscite.
- Il carburante fuoriuscito può causare danni alle parti in plastica. Rimuovere immediatamente il carburante. La garanzia non copre danni su parti in plastica causati dal carburante



### ATTENZIONE!

Inserire l'olio prima della messa in funzione.

### 7.2 Inserimento olio (3 / 4)

1. Estrarre l'astina di livello dell'olio (A) e inserire l'olio con un imbuto (non fornito con il motore) (B).
2. Riavvitare l'astina di livello dell'olio (A).

### 7.3 Raccomandazioni sull'olio

L'olio motore costituisce un fattore essenziale al fine di garantire ottime prestazioni e una lunga durata del motore. Usare un olio motore che soddisfi i requisiti della categoria API SF o superiore (o equivalente).

Controllare l'etichetta di servizio API presente sul contenitore dell'olio per accertarsi che indichi le lettere SF o quelle di una categoria superiore (o equivalente).

Si consiglia SAE 10W-30 per l'uso generale. La temperatura operativa per questo motore è compresa tra 0°C e 40°C.

### 7.4 Controllo del livello dell'olio (3)

Controllare il livello dell'olio motore con il motore spento e in posizione orizzontale.

Pulire l'area di riempimento di olio.

1. Estrarre l'astina di livello dell'olio (A) e pulirla con un panno.
2. Inserire l'astina di livello dell'olio (A) nella coppa finché non tocca il fondo (non fissarla), quindi estrarla di nuovo.
3. Se il livello dell'olio si trova vicino o sotto la tacca limite inferiore dell'astina di livello (C), rabboccare con l'olio raccomandato fino alla tacca limite superiore.
4. Riavvitare l'astina di livello dell'olio.

**AVVISO**

Un livello dell'olio basso può causare danni al motore.

**7.5 Introduzione di benzina (1)****AVVISO**

Il tappo del serbatoio si trova sul serbatoio ed è contrassegnato con il simbolo della "pompa di benzina" (stazione di rifornimento).

1. Rimuovere il tappo del serbatoio (1-2).
2. Riempire il serbatoio fino al bordo inferiore del bocchettone. Non riempire eccessivamente!
3. Avvitare bene il tappo del serbatoio (1-2).

**7.6 Raccomandazioni sul carburante**

- Usare benzina pulita, fresca, senza piombo con un numero di ottano minimo di 90
- Acquistare quantità di carburante che possono effettivamente essere usate nell'arco di 30 giorni (vedere Stoccaggio)
- Benzina con fino al 10% di etanolo o fino al 15% di MTBE (antidetonante) è accettabile
- Non mischiare la benzina con l'olio
- Avviare il motore solo all'aria aperta e lasciarlo andare.

**8 MESSA IN FUNZIONE****ATTENZIONE!**

Inserire l'olio prima della messa in funzione.

**ATTENZIONE!****Pericolo di intossicazione!**

Non mettere mai in funzione il motore in locali chiusi.

**ATTENZIONE!****Pericolo di esplosione!**

Non utilizzare un fluido di partenza a pressione.

**ATTENZIONE!****Parti rotanti!**

Tenere lontano le parti mobili della macchina.

**ATTENZIONE!****Pericolo di contraccolpo!**

Nel tornare rapidamente verso il motore la fune di avviamento può dare forti strattoni inattesi.

- Seguire le istruzioni per l'uso della macchina prima di avviare il motore
- Avviare il motore soltanto in posizione orizzontale
- Controllare il livello dell'olio
- Legare i capelli lunghi e rimuovere i gioielli
- Non indossare abiti larghi
- Indossare scarpe robuste e antiscivolo
- Non far funzionare il motore in posizione inclinata oltre 15° di inclinazione

**8.1 Avviamento del motore****CAUTELA!**

Seguire le istruzioni per l'uso della macchina prima di avviare il motore.

1. Sfilare rapidamente la corda dell'avviamento a strappo, quindi lasciarla riavvolgere piano (1-7).

**AVVISO**

Il motore ha una regolazione fissa del gas. Non è possibile regolare i giri del motore.

**ATTENZIONE!****Pericolo di ustione!**

I motori in funzione producono calore. I componenti del motore, in particolare lo scarico, diventano estremamente caldi.

- Non avvicinare le mani e i piedi alle parti rotanti.
- Tenere lontano corpi estranei infiammabili dallo scarico e dalla zona dei cilindri.
- Lasciare raffreddare lo scarico, i cilindri e le alette prima di toccarli.

**9 CONSERVAZIONE****ATTENZIONE!****Pericolo di incendio / di esplosione!**

Non collocare il motore davanti a fiamme aperte o a fonti di calore.

- Seguire le istruzioni per l'uso della macchina prima di immagazzinare il motore

- Lasciare raffreddare il motore
- Immagazzinare il motore in una zona ben ventilata, lontano da fiamme aperte o fonti di calore.
- Durante il rimessaggio evitare le seguenti aree:
  - Vicino a fiamme libere
  - Vicino a fonti di calore
  - dove sono azionati motori elettrici
  - dove vengono utilizzati utensili elettrici
- Per motori che sono immagazzinati per più di 30 giorni, scaricare il carburante o proteggerlo con uno stabilizzante, poiché si possono formare depositi nel sistema di alimentazione

## 10 INTERVENTI DI MANUTENZIONE



### PERICOLO!

Spegnere sempre il motore e fissarlo prima di lavori di regolazione, manutenzione o riparazione.

- Togliere il cavo di avviamento e tenerlo lontano dalla candela di accensione (1-5).

### 10.1 Regolazione del carburatore



### AVVISO

Le impostazioni del carburatore devono essere eseguite solo da officine specializzate autorizzate o dal nostro servizio di assistenza al cliente.

### 10.2 Controllo delle scintille di accensione



### ATTENZIONE!

Le scintille possono causare incendi o folgorazioni.

- Utilizzare un tester radio adatto
- Non verificare mai le scintille nelle candele smontate

## 11 RIPARAZIONE



### AVVISO

Le riparazioni del carburatore devono essere eseguite solo da officine specializzate autorizzate o dal nostro servizio di assistenza al cliente.

- Utilizzare solo ricambi originali AL-KO

## 12 MANUTENZIONE E CURA



### PERICOLO!

Spegnere sempre il motore e fissarlo prima di lavori di regolazione, manutenzione o riparazione.

- Prima di tutti gli interventi di manutenzione e di pulizia, sfilare il connettore della candela.
- Non esporre l'apparecchio a spruzzi d'acqua! Infiltrazioni d'acqua (impianto di accensione, carburatore...) possono comportare malfunzionamenti.
- Dopo l'uso pulire sempre la macchina
- Osservare il piano di manutenzione
- Osservare gli intervalli orari o annuali, a seconda di quale intervallo si presenta prima.
- In caso di utilizzo in condizioni gravose è necessario svolgere la manutenzione più spesso.

### 12.1 Pulire il filtro dell'aria (5)

Pulire regolarmente il filtro dell'aria. Se danneggiato sostituire il filtro dell'aria.

1. Smontare il coperchio del filtro dell'aria (D). Premere le alette di chiusura (E) e rimuovere il coperchio.
2. Sfilare il filtro (E) e il filtro esterno (G) e batterli su una superficie dura per rimuovere la sporcizia. Non spazzolare! Rimontare il filtro e il filtro esterno.
3. Ricollocare il coperchio del filtro dell'aria (D) e richiudere.

### 12.2 Cambio dell'olio (6)

Controllare regolarmente il livello dell'olio.

Controllare il livello dell'olio ogni 8 ore di esercizio o giornalmente prima di avviare il motore (vedere Raccomandazioni sull'olio).



### ATTENZIONE!

**Rischio di incendio ed esplosione a causa di fuoriuscite di carburante!**

Prima di scaricare l'olio è necessario svuotare il serbatoio del carburante.



### AVVISO

Scaricare l'olio vecchio a motore caldo. L'olio caldo scorre rapidamente e del tutto.

1. Per svuotare completamente il serbatoio, lasciare il motore in funzione finché non si ferma per mancanza di carburante.

2. Sfilare la spina delle candele (1-5).
3. Svitare l'astina di livello dell'olio (1-6).
4. Aspirare l'olio con la pompa del kit di assistenza (opzione: Cod. art.: 106118) e pomparlo nel contenitore del kit (6).
5. Introdurre l'olio nuovo (SAE 10W-30, quantità: 0,5 l) con l'imbutto (4).
6. Riavvitare l'astina di livello dell'olio.

### 12.3 Fare la manutenzione delle candele di accensione



#### CAUTELA!

#### Pericolo di fulgorazione!

Non verificare mai le scintille nelle candele smontate.

La distanza degli elettrodi delle candele di accensione (2) deve corrispondere a 0,7 mm - 0,8 mm.

- Non avviare mai il motore senza candela di accensione.
1. Rimuovere le candele (2) con una chiave a tubo.
  2. Pulire gli elettronici con una spazzola metallica e rimuovere eventuali depositi di fuliggine.
  3. Con uno spessore controllare la corretta distanza tra gli elettrodi.
  4. Sostituire la candela e serrare con la chiave a tubo.



#### AVVISO

Una candela di accensione errata può causare danni al motore.

### 12.4 Ribaltare il motore

Il filtro del carburatore/dell'aria deve essere rivolto verso l'alto (7).

### 12.5 Pulizia del motore



#### ATTENZIONE!

#### Pericolo di incendio!

Allontanare corpi estranei infiammabili dallo scarico e dalla zona dei cilindri.

Rimuovere regolarmente le impurità con panno per la pulizia oppure spazzolare il motore.

Pulire le aperture di raffreddamento.

Pulire l'impianto di raffreddamento. Per evitare il surriscaldamento, pulire anche le alette di raffreddamento e le superfici interne.



#### AVVISO

Non spruzzare il motore con dell'acqua. Pulire con una spazzola o un panno.

### 12.6 Piano di manutenzione

Osservare gli intervalli orari o annuali, a seconda di quale intervallo si presenta prima. In caso di utilizzo in condizioni gravose è necessario svolgere la manutenzione più spesso.

Dopo le prime 5 ore di funzionamento

- Sostituire l'olio motore.

Ogni 5 ore oppure ogni giorno prima dell'uso

- Controllare il livello dell'olio.
- Pulire la zona marmitta e i comandi.

Ogni 25 ore oppure ogni 3 mesi

- Pulire il filtro aria; pulire più spesso in condizioni polverose o in presenza di corpi estranei presenti nell'aria.

Ogni 50 ore oppure ogni anno

- Cambio dell'olio.
- Controllare marmitta con parascintille.

Annualmente

- Sostituire il filtro dell'aria.
- Sostituire la candela di accensione.
- Pulire l'impianto di raffreddamento; pulire più spesso in condizioni polverose o in presenza di corpi estranei presenti nell'aria.

### 12.7 Ricambi

Candela di accensione raccomandata:

BOSCH F7 RTC

Per pezzi di ricambio rivolgersi al rivenditore o al nostro servizio assistenza.

### 12.8 Smaltimento



**Non smaltire gli apparecchi, le batterie e gli accumulatori esausti tra i rifiuti domestici!**

L'imballo, l'apparecchio e gli accessori sono stati prodotti con materiali riciclabili, pertanto devono essere smaltiti di conseguenza.

**13 SUPPORTO IN CASO DI ANOMALIE**

Anomalia	Rimedio
Il motore non parte	<ul style="list-style-type: none"> <li>■ Rabboccare benzina</li> <li>■ Scaricare la benzina di cattiva qualità e conservata a lungo (senza stabilizzatore) e sostituirla con benzina nuova e pulita</li> <li>■ Controllare le candele di accensione, eventualmente sostituirle</li> <li>■ Asciugare le candele di accensione bagnate e riutilizzarle</li> <li>■ Pulizia del filtro dell'aria</li> </ul>
Funzionamento irregolare	<ul style="list-style-type: none"> <li>■ Recarsi presso un'officina di assistenza clienti</li> </ul>

I guasti che non possono essere risolti con l'aiuto di questa tabella devono essere rimossi in un'officina specializzata.

Inserire il numero di serie del motore e la data di acquisto riportati di seguito. Queste informazioni sono necessarie per ordinare i pezzi di ricambio, per domande tecniche e al momento della richiesta di garanzia.

Numero di serie del motore:

Numero di serie del motore:	
Data di acquisto:	

**14 GARANZIA**

Elimineremo - a nostra discrezione tramite riparazione o consegna sostitutiva - eventuali difetti di produzione o del materiale dell'apparecchio entro i termini di prescrizione previsti dalla legge per i diritti di ricorso per vizi della cosa. I termini di prescrizione dipendono dalla normativa in vigore nel paese in cui l'apparecchio è stato acquistato.

I termini della garanzia valgono solo nei casi seguenti:

- Osservare le presenti istruzioni per l'uso
- Trattamento corretto
- Utilizzare parti di ricambio originali

La garanzia decade nei casi seguenti:

- Tentativi di riparazione in proprio
- Modifiche tecniche eseguite in proprio
- Uso non conforme alla destinazione



Sono esclusi dalla garanzia:

- danni della vernice da ricondurre alla normale usura
- Parti usurabili che sono contraddistinte sulla scheda ricambi xxxxxx (x) con telaio







Il periodo di garanzia inizia con l'acquisto da parte del primo consumatore finale. Fondamentali sono la data e la ricevuta di acquisto. Rivolgersi al proprio rivenditore o al centro di assistenza autorizzato più vicino presentando la presente garanzia e la ricevuta di acquisto originale. La presente dichiarazione di garanzia non altera i diritti derivanti da vizi del prodotto spettanti per legge all'acquirente nei confronti del venditore.

## PREVOD ORIGINALNIH NAVODIL

### Kazalo vsebine

1	K tem navodilom za uporabo .....	46	14	Garancija .....	52
1.1	Razlaga znakov in opozorilne besede .....	46	<b>1</b>	<b>K TEM NAVODILOM ZA UPORABO</b>	
2	Opis izdelka .....	46	■	Nemška različica je izvirnik navodil za uporabo. Različice v vseh drugih jezikih so prevodi originalnih navodil za uporabo.	
2.1	Namenska uporaba .....	46	■	Pred zagonom obvezno pazljivo preberite ta navodila za uporabo. To je pogoj za varno delo in nemoteno delovanje.	
2.2	Pomen simbolov na napravi .....	47	■	Navodila za uporabo vedno hranite tako, da jih lahko uporabite, kadar boste potrebovali informacije o napravi.	
3	Varnostni napotki .....	47	■	Napravo izročite drugim osebam samo skupaj s temi navodili za uporabo.	
4	Tehnični podatki .....	47	■	Preberite in upoštevajte varnostne napotke in opozorila v teh navodilih za uporabo.	
5	Transport .....	48	<b>1.1</b>	<b>Razlaga znakov in opozorilne besede</b>	
6	Preverjanja pred uporabo .....	48		<b>POZOR!</b>	
6.1	Preverite splošno stanje motorja .....	48		Natančno upoštevanje teh varnostnih navodil lahko prepreči telesne poškodbe in/ali materialno škodo.	
7	Točenje goriva .....	48		<b>NAPOTEK</b>	
7.1	Varnost .....	48		Posebni napotki za boljše razumevanje in ravnanje.	
7.2	Točenje olja/bencina (3/4) .....	48	<b>2</b>	<b>OPIS IZDELKA</b>	
7.3	Priporočila za olje .....	48		V tej dokumentaciji je opisan zgorevalni motor. Vedno upoštevajte tudi navodila za uporabo vrtno naprave.	
7.4	Nadzor ravni olja (3) .....	48	<b>2.1</b>	<b>Namenska uporaba</b>	
7.5	Točenje bencina (1) .....	48		Zgorevalni motor je zasnovan za pogon traktor-skih kosilnic za zasebno rabo. Drugačna uporaba velja za nenamensko.	
7.6	Priporočila za gorivo .....	49			
8	Zagon .....	49			
8.1	Zaženite motor .....	49			
9	Skladiščenje .....	49			
10	Vzdrževalna dela .....	50			
10.1	Nastavitev uplinjača .....	50			
10.2	Preverjanje vžigalnih svečk .....	50			
11	Popravilo .....	50			
12	Vzdrževanje in nega .....	50			
12.1	Zamenjajte filter za zrak (5) .....	50			
12.2	Zamenjajte olje (6) .....	50			
12.3	Vzdrževanje vžigalnih svečk .....	50			
12.4	Nagibanje motorja .....	51			
12.5	Čiščenje motorja .....	51			
12.6	Načrt vzdrževanja .....	51			
12.7	Nadomestni deli .....	51			
12.8	Odstranjevanje .....	51			
13	Pomoč pri motnjah .....	51			

## 2.2 Pomen simbolov na napravi

	<p><b>Pozor!</b></p> <p>Motorji izpuščajo ogljikov monoksid, ki je strupen brezbarvni plin brez vonja. Vdihovanje ogljikovega monoksida lahko povzroči slabost, omedlevico in smrt. Motor zaženite in uporabljajte na prostem.</p> <p>Motorja ne smete zagnati in uporabljati v zaprtih prostorih, niti pri odprtih vratih in oknih.</p>
	<p>Pred zagonom preberite navodila za uporabo!</p>
	<p>Gorivo in hlapi goriva so zelo lahko vnetljivi in eksplozivni. Ob zagonu motorja se tvorijo iskre. Iskre lahko vžgejo vnetljive pline v bližini.</p> <p>Gorljivi materiali, kot so listje, trava itd. se lahko vžgejo.</p>
	<p><b>Pozor – nevarnost poškodb!</b></p> <p>Z rokami in nogami ne segajte v bližino rezil!</p>
	<p><b>Pozor – nevarnost opeklin!</b></p> <p>Motorji pri delu ustvarjajo toploto. Deli motorja, zlasti izpuh, postanejo izredno vroči.</p>
	<p>Preverite raven olja.</p>

## 3 VARNOSTNI NAPOTKI

- Motor uporabljajte samo v tehnično brezhibnem stanju.
- Delovanja varnostnih naprav in zaščite ne smete onemogočiti.
- Nositi je treba zaščito sluha.
- Motor zaženite in uporabljajte samo na prostem; delovanje v zaprtih prostorih ni dovoljeno, niti pri odprtih vratih in oknih.
- Motorja ne smete uporabljati, če ste pod vplivom alkohola, drog ali zdravil.

- Otroci in druge osebe, ki niso seznanjene z navodili za uporabo, naprave ne smejo uporabljati.
- Upošteвайте lokalne predpise o minimalni starosti upravljavca.
- Upošteвайте lokalne predpise glede časa uporabe.
- Vedno upoštevajte tudi varnostne napotke v navodilih za uporabo naprave!



### OPOZORILO!

Izpušni plini, ki jih proizvede ta izdelek, vsebujejo kemikalije; glede na rezultate raziskav, opravljenih v Kaliforniji v ZDA lahko te kemikalije povzročijo rakava obolenja, deformacije pri rojstvu in poškodbe reproduktivnih organov.

## 4 TEHNIČNI PODATKI

Tip motorja	PRO 125 OHV QSS	PRO 145 OHV QSS
Dolžina x širina x višina	325 x 316 x 245 mm	325 x 316 x 245 mm
Teža (prazen)	8,5 kg	8,5 kg
Gibna prostornina (valj x bat)	123 ccm (65 x 37 mm)	139 ccm (65 x 42 mm)
Moč	1,9 kW/2.850 vrt./min	2,1 kW/2.850 vrt./min
Polna kol. motornega olja	0,5 l	0,5 l
Prostornina rez. za bencin	0,9 l	0,9 l
Hladilni sistem	Zračno hlajenje	Zračno hlajenje
Vžigalna naprava	Tranzistor. magnetni vžig	Tranzistor. magnetni vžig
Obračanje motorne gredi	Desno	Desno
Razmik med elektrodami vžig. svečk	0,7–0,8 mm	0,7–0,8 mm

## 5 TRANSPORT

- Motor transportirajte samo s praznim rezervoarjem za gorivo.

## 6 PREVERJANJA PRED UPORABO



### OPOZORILO!

Pred zagonom vedno preglejte napravo. Naprave ne uporabljajte, če so delovni in/ali pritrditveni deli zrahljani, poškodovani ali obrabljeni.

### 6.1 Preverite splošno stanje motorja.

- Zunanja in spodnja stran motorja glede znakov puščanja olja ali bencina
- Znaki poškodb
- Zategnjenost vseh vijakov in matic
- Nameščenost vseh varoval in pokrovov
- Raven goriva
- Raven motornega olja
- Vložek filtra za zrak

## 7 TOČENJE GORIVA

### 7.1 Varnost



### POZOR!

#### Opozorilo – nevarnost požara!

Bencin je močno vnetljiv.

Ob zagonu motorja nastajajo iskre; le-te lahko vžgejo vnetljive pline v bližini.

Gorljivi materiali, kot so listje, trava idr. se lahko vžgejo.

- Bencin hranite izključno v predvidenih posodah.
- Gorivo dolivajte samo na prostem.
- Med dolivanjem goriva ne kadite.
- Zapirala rezervoarja ne odpirajte, ko motor deluje ali je vroč.
- Poškodovan rezervoar ali zapiralo rezervoarja morate zamenjati.
- Pokrov rezervoarja vedno dobro zaprite.
- Če je iztekel bencin:
  - Ne zaženite motorja.
  - Preprečite poskuse vžiga.
  - Očistite napravo.
  - Pred ponovnim točenjem bencina počakajte, da se motor ohladi, in preprečite razlitje.

- Razlito gorivo lahko povzroči poškodbe na delih iz umetne mase. Gorivo takoj obrišite. Garancija ne zajema poškodb na delih iz umetne mase, povzročenih z gorivom.



### POZOR!

Pred zagonom nalijte olje.

### 7.2 Točenje olja/bencina (3/4)

1. Odvijte merilno palico za olje (A) in s pomočjo lijaka (ni v obsegu motorja) dotočite olje (B).
2. Znova privijte merilno palico za olje (A).

### 7.3 Priporočila za olje

Motorno olje je ključni dejavnik za moč in trajnost motorja. Uporabe motorno olje, ki izpolnjuje zahteve za servisni razred API SF ali višji (oz. enakovredne).

Preverite nalepko za servis API na posodi za olje in se prepričajte, da so na njej črke SF ali oznaka višjega razreda (oz. enakovredna).

SAE 10W-30 je priporočeno za splošno rabo. Priporočeno temperaturno območje za ta motor je od 0 do 40 °C.

### 7.4 Nadzor ravni olja (3)

Preverite raven motornega olja, ko je motor zavržen in v vodoravnem položaju.

Očistite območje za polnjenje z oljem.

1. Odvijte merilno palico za olje (A) in jo obrišite.
2. Vstavite merilno palico za olje (A) v nastavek za točenje olja, tako da naseda nanj (ne pritegujte), in jo znova izvlecite.
3. Če je raven olja blizu oznake spodnje mejne ravni na merilni palici (C) ali pod njo, dotočite priporočeno olje do oznake zgornje mejne ravni.
4. Znova privijte merilno palico za olje.



### NAPOTEK

Nizka raven olja lahko povzroči poškodbe motorja.

### 7.5 Točenje bencina (1)



### NAPOTEK

Pokrov rezervoarja je na rezervoarju za bencin in je označen s simbolom »avtomata za točenje« (bencinska črpalka).



1. Snemite pokrov rezervoarja (1-2).
2. Napolnite rezervoar do spodnjega roba polnilnega nastavka. Ne točite preveč!
3. Znova trdno privijte pokrov rezervoarja (1-2).

### 7.6 Priporočila za gorivo

- Uporabite čist, svež, neosvinčen bencin z oktanskim številom najmanj 90.
- Gorivo kupujte v količinah, ki jih lahko uporabite v 30 dneh (glejte skladiščenje).
- Sprejemljiv je bencin z vsebnostjo etanola do 10 % ali vsebnostjo MTBE (metil-terciarni-butileter; sredstvo proti klenkanju) do 15 %.
- Bencina ne mešajte z oljem.
- Motor zaženite in uporabljajte izključno na prostem.

## 8 ZAGON



### POZOR!

Pred zagonom nalijte olje.



### OPOZORILO!

#### Nevarnost zastrupitve!

Motorja nikoli ne zaganjajte v zaprtih prostorih.



### OPOZORILO!

#### Nevarnost eksplozije!

Ne uporabljajte tlačne zagonske tekočine.



### OPOZORILO!

#### Vrteči se deli!

Z okončinami se ne približujte delom naprave.



### POZOR!

#### Nevarnost povratnega udarca!

Zaganjalna vrstica lahko hitreje odskoči nazaj k motorju kot jo je mogoče spustiti.

- Pred zagonom motorja preberite navodila za upravljanje naprave.
- Motor zaženite izključno v vodoravnem položaju.
- Preverite raven olja.
- Visoko spnite dolge lase in snemite nakit.
- Ne nosite ohlapnih oblačil.
- Obujte trdne, nedrseče čevlje.

- Motorja ne uporabljajte na brežinah z naklonom več kot 15°.

### 8.1 Zaženite motor



### PREVIDNO!

Pred zagonom motorja preberite navodila za uporabo naprave!

1. Zaganjalno vrstico sunkovito izvlecite in nato počasi popuščajte, da se znova navije (1-7).



### NAPOTEK

Motor ima fiksno nastavitvev plina. Regulacija hitrosti ni mogoča.



### POZOR!

#### Nevarnost opeklin!

Motorji pri delu ustvarjajo toploto. Deli motorja, zlasti izpuh, postanejo izredno vroči.

- Rok in nog ne približujte vrtečim se delom.
- Vnetljiva tuja telesa hranite stran od izpušne cevi in področja valjev.
- Počakajte, da se izpuh, valj in hladilna rebra ohladijo, preden se jih dotikate.

## 9 SKLADIŠČENJE



### OPOZORILO!

#### Nevarnost požara/explozije!

Motorja ne skladiščite pred odprtim ognjem ali viri toplote!

- Pred skladiščenjem motorja preberite navodila za uporabo naprave.
- Počakajte, da se motor ohladi.
- Motor skladiščite v dobro prezračenem prostoru, stran od odprtega plamena in virov toplote.
- Pri skladiščenju se izogibajte naslednjim območjem:
  - bližina odprtega plamena,
  - bližina virov toplote,
  - mesta, kjer obratujejo elektromotorji,
  - mesta, kjer se uporabljajo električna orodja.
- Pri motorjih, ki se skladiščijo več kot 30 dni, iztočite gorivo ali pa jih zaščitite s stabilizatorjem goriva, sicer se v sistemu za gorivo nabirajo obloge.

## 10 VZDRŽEVALNA DELA



### NEVARNOST!

Pred nastavitvijo, vzdrževanjem in popravili vedno izklopite in zavarujte motor.

- Odklopite vžigalni kabel in ga odstranite od vžigalne svečke (1-5).

### 10.1 Nastavitev uplinjača



### NAPOTEK

Nastavitve uplinjača lahko izvajajo samo pooblašene delavnice in naša servisna služba.

### 10.2 Preverjanje vžigalnih svečk



### OPOZORILO!

Iskre lahko povzročijo požar ali električni udar.

- Uporabite ustrezen preizkuševalnik svečk.
- Vžigalnih isker nikoli ne preverjajte pri demontirani vžigalni svečki.

## 11 POPRAVILO



### NAPOTEK

Popravila lahko izvajajo samo pooblašene delavnice in naša servisna služba.

- Uporabljajte izključno originalne nadomestne dele AL-KO.

## 12 VZDRŽEVANJE IN NEGA



### NEVARNOST!

Pred nastavitvijo, vzdrževanjem in popravili vedno izklopite in zavarujte motor.

- Pred vzdrževalnimi deli in čiščenjem izvlecite konektor vžigalne svečke.
- Naprave ne brizgajte z vodo! Če voda steče v notranjost naprave (vžigalna naprava, uplinjač ...), lahko povzroči motnje.
- Napravo po uporabi očistite.
- Upoštevajte načrt vzdrževanja.
- Upoštevajte urne oz. letne intervale, kateri koli nastopijo prej.
- Pri uporabi naprave v zahtevnih pogojih je treba vzdrževanje pogosteje izvajati.

### 12.1 Zamenjajte filter za zrak (5).

Redno čistite filter za zrak. Zamenjajte poškodovan filter za zrak.

1. Snemite pokrov filtra za zrak (D). V ta namen pritisnite jezička (E) in snemite pokrov.
2. Izvlecite filter (F) in zunanji filter (G) in z njim potrkajte po trdi podlagi, da se odstrani umazanija. Ne krtačite! Znova vgradite filter in zunanji filter.
3. Znova namestite pokrov filtra za zrak (D) in ga zaprite.

### 12.2 Zamenjajte olje (6).

Redno preverjajte raven olja.

Raven olja preverite vsakih 8 ur delovanja ali dnevno pred zagonom motorja (glejte priporočila za olje).



### OPOZORILO!

**Nevarnost požara in eksplozije zaradi iztekanja goriva!**

Pred izpustom olja morate izprazniti rezervoar za gorivo.



### NAPOTEK

Staro olje iztočite, ko je motor topel. Toplo olje se hitro in v celoti iztoči.

1. Rezervoar za gorivo izpraznite tako, da pustite motor delovati, dokler ne porabi goriva.
2. Odklopite konektor vžigalne svečke (1-5).
3. Odvijte merilno palico za olje (1-6).
4. Izčrpajte olje s črpalco iz servisnega kompleta (opcija: št. izd.: 106118) in ga izlijte v posodo iz servisnega kompleta (6).
5. Natočite novo olje (SAE 10W-30, polnilna količina: 0,5 l) natočite s pomočjo lijaka (4).
6. Znova privijte merilno palico za olje.

### 12.3 Vzdrževanje vžigalnih svečk



### PREVIDNO!

**Nevarnost zaradi električnega udara!**

Vžigalnih isker nikoli ne preverjajte pri demontirani vžigalni svečki.

Razmik med elektrodama vžigalne svečke (2) mora biti 0,7–0,8 mm.

- Motorja ne zaganjajte brez vžigalne svečke.
1. Z natičnim ključem odstranite vžigalno svečko (2).

2. Elektrodi očistite s kovinsko krtačo in po potrebi odstranite obloge saj z njih.
3. Z merilnimi lističi za reže preverite, ali je razmik med elektrodama pravilen.
4. Znova vstavite vžigalno svečko in jo zategnite z natičnim ključem.

**NAPOTEK**

Napačna vžigalna svečka lahko povzroči poškodbe motorja.

**12.4 Nagibanje motorja**

Uplinjač/filter za zrak mora biti obrnjen navzgor (7).

**12.5 Čiščenje motorja****POZOR!****Nevarnost požara!**

Vnetljiva tuja telesa odstranite od izpušne cevi in področja valjev.

S krpo ali krtačo redno odstranite nečistoče z motorja.

Očistite hladilne odprtine.

Očistite hladilni sistem. Za preprečevanje pregrevanja po potrebi očistite rudi notranja hladilna rebra in površine.

**NAPOTEK**

Motorja ne pršite z vodo. Očistite ga s krtačo ali krpo.

**12.6 Načrt vzdrževanja**

Upoštevajte urne oz. letne intervale, kateri koli nastopijo prej. Pri uporabi naprave v zahtevnih pogojih je treba vzdrževanje pogosteje izvajati.

Po prvih 5 urah delovanja

- Zamenjajte motorno olje.
- Vsakih 5 ur delovanja ali dnevno pred uporabo

- Preverite raven olja.
- Očistite območje zvočne izolacije in upravljalne elemente.

Vsakih 25 ur delovanja ali vsake 3 mesece

- Očistite filter za zrak; če je v zraku veliko prahu in tujkov, čistite pogosteje.

Vsakih 50 ur delovanja ali letno

- Zamenjajte olje.
- Preverite zvočno izolacijo in iskrolovec.

Letno

- Zamenjajte filter za zrak.
- Zamenjajte vžigalno svečko.
- Očistite sistem za hlajenje zraka; če je v zraku veliko prahu in tujkov, čistite pogosteje.

**12.7 Nadomestni deli**

Priporočena vžigalna svečka:

BOSCH F7 RTC

Nadomestni deli so na voljo pri pooblaščenem trgovcu ali našem servisu.

**12.8 Odstranjevanje****Odsluženi naprav, baterij in akumulatorjev ne odlagajte med gospodinjske odpadke!**

Embalaža, naprava in dodatna oprema so izdelani iz materialov, ki so primerni za recikliranje, in jih je treba ustrezno odstraniti.

**13 POMOČ PRI MOTNJAH**

Motnja	Rešitev
Motor se ne zažene	<ul style="list-style-type: none"> <li>■ Dolijte bencin</li> <li>■ Iztočite star bencin, ki je bil dolgo skladiščen (brez stabilizatorja), in ga zamenjajte z novim, čistim bencinom.</li> <li>■ Preverite in po potrebi zamenjajte vžigalno svečko.</li> <li>■ Mokro vžigalno svečko posušite in jo znova vstavite.</li> <li>■ Čiščenje filtra za zrak</li> </ul>
Neenakomerno delovanje	<ul style="list-style-type: none"> <li>■ Obiščite servisno delavnico.</li> </ul>

Težave, ki jih ne morete odpraviti s pomočjo te preglednice, mora odpraviti serviser.

Spodaj vnesite serijsko številko motorja in datum nakupa. Te podatke potrebujete za naročilo nadomestnih delov, v primeru tehničnih vprašanj in za garancijske zahteve.

Serijska številka motorja:

Serijska številka motorja:	
Datum nakupa:	

## 14 GARANCIJA

Morebitne napake materiala ali proizvodne napake na napravi bomo znotraj zakonskega obdobja veljavnosti, ki velja za garancijske zahtevke, po naši izbiri opravili s popravilom ali nadomestilom. Obdobje veljavnosti garancije je odvisno od veljavne zakonodaje v državi, v kateri je bila naprava kupljena.

Naša garancija velja samo, če:

- so ta navodila za uporabo upoštevana,
- je bila naprava strokovno uporabljena,
- so bili uporabljeni originalni nadomestni deli.

Garancija preneha veljati, če:

- so bili izvedeni samovoljni poskusi popravila,
- so bile izvedene samovoljne tehnične spremembe,
- naprava ni bila uporabljena v skladu z namenom uporabe.

Garancija ne velja za:







- poškodbe laka, ki so posledica normalne uporabe,
- obrabne dele, ki so na kartici nadomestnih delov označeni z okvirjem .

Garancija začne veljati, ko napravo kupi prvi končni uporabnik. Velja datum na računu. S to izjavo in originalnim potrdilom o nakupu se obrnite na vašega prodajalca ali na najbližjo pooblaščen servisno službo. Ta izjava ne vpliva na zakonske garancijske zahtevke, ki jih ima kupec do prodajalca.

**PRIJEVOD ORIGINALNIH UPUTA ZA UPORABU****Sadržaj**

1	Informacije o Uputama za uporabu.....	53	14	Jamstvo .....	59
1.1	Objašnjenja oznaka i signalnih riječi ..	53	<b>1 INFORMACIJE O UPUTAMA ZA UPORABU</b>		
2	Opis proizvoda .....	53	■ Kod njemačke verzije radi se o originalnim uputama za uporabu. Sve ostale jezične verzije prijevodi su originalnih uputa za uporabu.		
2.1	Namjenska uporaba .....	53	■ Prije prvog korištenja obavezno pažljivo pročitajte ove Upute za uporabu. To je preduvjet sigurnog rada i rukovanja bez smetnji.		
2.2	Značenje simbola na uređaju .....	54	■ Ove Upute za uporabu držite na lako dostupnom mjestu kako bi vam bile pri ruci kada vam zatrebaju informacije o uređaju.		
3	Sigurnosne napomene.....	54	■ Uređaj prosljeđujte drugim osobama samo s ovim Uputama za uporabu.		
4	Tehnički podaci .....	54	■ Pročitajte i slijedite sigurnosne napomene i upozorenja iz ovih Uputa za uporabu.		
5	Transport .....	55	<b>1.1 Objašnjenja oznaka i signalnih riječi</b>		
6	Provjera prije pogona.....	55	 <b>POZOR!</b>		
6.1	Provjerite opće stanje motora .....	55	Točno slijeđenje ovih upozorenja može spriječiti tjelesne ozljede i/ili materijalne štete.		
7	Uliti pogonska sredstva.....	55	 <b>NAPOMENA</b>		
7.1	Sigurnost .....	55	Posebne napomene za bolju razumljivost i rukovanje.		
7.2	Uliti ulje (3/4) .....	55	<b>2 OPIS PROIZVODA</b>		
7.3	Preporuke za ulje .....	55	U ovoj dokumentaciji opisuje se motor s unutarnjim sagorijevanjem.		
7.4	Provjera razine ulja (3) .....	55	Uvijek uzmite u obzir i upute za vrtnog uređaja.		
7.5	Ulijevanje benzina (1).....	56	<b>2.1 Namjenska uporaba</b>		
7.6	Preporuke za gorivo .....	56	Ovaj motor s unutarnjim sagorijevanjem predviđen je kao pogon kosilica za privatnu uporabu. Drugačija uporaba izvan tih okvira smatra se ne-namjenskom.		
8	Puštanje u rad.....	56			
8.1	Pokrenite motor .....	56			
9	Skladištenje .....	56			
10	Radovi održavanja .....	57			
10.1	Namještanje rasplinjača .....	57			
10.2	Provjera iskri paljenja .....	57			
11	Popravak.....	57			
12	Održavanje i njega .....	57			
12.1	Zamjena filtra zraka (5) .....	57			
12.2	Zamijenite ulje (6).....	57			
12.3	Održavanje svjećica paljenja.....	57			
12.4	Nagnite motor.....	58			
12.5	Čišćenje motora .....	58			
12.6	Plan održavanja .....	58			
12.7	Zamjenski dijelovi.....	58			
12.8	Zbrinjavanje.....	58			
13	Pomoć u slučaju smetnji .....	58			

## 2.2 Značenje simbola na uređaju

	<p><b>Pozor!</b></p> <p>Motori proizvode ugljični monoksid, otrovan plin bez mirisa i boje. Kada se udahne ugljični monoksid, može doći do mučnine, nesvjestice ili smrti.</p> <p>Motor pokrenite na otvorenom i ostavite da radi.</p> <p>Motor nemojte pokretati ni ostavljati da radi u zatvorenim prostorima, čak i ako su otvorena vrata ili prozori.</p>
	<p>Prije pokretanja pročitajte upute za uporabu!</p>
	<p>Gorivo i pare goriva su vrlo lako zapaljive i eksplozivne tvari. Kod pokretanja motora nastaju iskre. Iskre mogu zapaliti zapaljive plinove koji se nalaze u blizini.</p> <p>Goriva strana tijela poput lišća i trave mogu se zapaliti.</p>
	<p><b>Pozor – opasnost od ozljeda!</b></p> <p>Ruke i noge držite dalje od reznih alata!</p>
	<p><b>Pozor – opasnost od opekline!</b></p> <p>Pokrenuti motori proizvode toplinu. Dijelovi motora, posebice ispuh, postaju vrlo vrući.</p>
	<p>Provjerite razinu ulja.</p>

## 3 SIGURNOSNE NAPOMENE

- Motor koristite samo u tehnički besprijezornom stanju
- Nemojte isključivati sigurnosne i zaštitne naprave.
- Nosite zaštitu za sluh.
- Motor pokrenite i pogonite samo na otvorenom; nije dozvoljen pogon u zatvorenim prostorijama, čak i kada su otvorena vrata i prozori
- Motor ne koristite pod utjecajem alkohola, droga ili lijekova

- Djeca ili druge osobe koje nisu upoznate s uputama za uporabu ne smiju koristiti uređaj.
- Pridržavajte se mjesnih odredbi o minimalnoj starosti upravljačkog osoblja
- Pridržavajte se lokalno specifičnih odredbi o vremenu rada
- Uvijek uzmite u obzir i sigurnosne napomene Uputa za uporabu ovog uređaja!



### UPOZORENJE!

Ispušni plinovi koje proizvede ovaj motor sadrže kemikalije, koje prema rezultatima istraživanja američke savezne države Kalifornije uzrokuju rak, komplikacije pri porodu ili oštećenja reproduktivnih organa.

## 4 TEHNIČKI PODACI

Tip motora	PRO 125 OHV QSS	PRO 145 OHV QSS
Duljina x širina x visina	325 x 316 x 245 mm	325 x 316 x 245 mm
Težina u praznom stanju	8,5 kg	8,5 kg
Radni obujam (provrt x hod)	123 ccm (65 x 37 mm)	139 ccm (65 x 42 mm)
Snaga	1,9 kW/2850 U/min	2,1 kW/2850 U/min
Količina punjenja motor-nog ulja	0,5 l	0,5 l
Kapacitet spremnika benzina	0,9 l	0,9 l
Sustav hlađenja	Hlađenje zrakom	Hlađenje zrakom
Sustav paljenja	Tranzistorsko magnetsko paljenje	Tranzistorsko magnetsko paljenje
Okretanje vrtila motora	U smjeru kazaljke na satu	U smjeru kazaljke na satu
Razmak elektroda svjeće	0,7 mm - 0,8 mm	0,7 mm - 0,8 mm

## 5 TRANSPORT

- Motor transportirajte samo s praznim spremnikom goriva

## 6 PROVJERA PRIJE POGONA



### UPOZORENJE!

Prije stavljanja u pogon uvijek provedite vizualnu kontrolu. Uređaj se ne smije koristiti s labavim, oštećenim ili istrošenim pogonskim i/ili pričvrstnim dijelovima.

### 6.1 Provjerite opće stanje motora

- Curenje ulja ili benzina na vanjskoj i unutarnjoj strani motora
- Znakovi oštećenja
- Zategnuti svi vijci i matice
- Stavljeni svi štitovi i poklopci
- Razina goriva
- Razina motornog ulja
- Uložak filtra zraka

## 7 ULITI POGONSKA SREDSTVA

### 7.1 Sigurnost



### POZOR!

#### Upozorenje – opasnost od požara!

Benzin je jako zapaljiv.

Kod pokretanja motora dolazi do iskrenja; iskre mogu zapaliti zapaljive plinove u blizini.

Mogu se zapaliti goriva strana tijela, poput lišća i trave.

- Benzin spremite samo u predviđene spremnike
- Gorivo točite samo na otvorenom
- Prilikom točenja goriva ne pušite
- Zatvarač spremnika ne otvarajte pri uključenom ili vrućem motoru.
- Zamijenite oštećeni spremnik ili zatvarač spremnika
- Poklopac spremnika uvijek čvrsto zatvorite
- Ako je benzin iscurio:
  - Ne pokrećite motor
  - Izbjegavajte pokušaje paljenja
  - Očistite uređaj
  - Prije ponovnog ulijevanja benzina ostavite motor da se ohladi i izbjegavajte prolijevanje.

- Proliveno gorivo može dovesti do oštećenja plastičnih dijelova. Odmah obrišite gorivo. Jamstvo ne pokriva oštećenja na plastičnim dijelovima nastala zbog goriva



### POZOR!

Prije stavljanja u pogon ulijte ulje.

### 7.2 Uliti ulje (3/4)

- Odvrti šipku za mjerenje razine ulja (A) i uliti ulje pomoću lijevka (nije u kompletu isporuke motora) (B).
- Ponovno zavrtni šipku za mjerenje razine ulja (A).

### 7.3 Preporuke za ulje

Motorno ulje je ključni faktor snage i vijeka trajanja motora. Koristite motorno ulje, koje ispunjava zahtjeve API-servisne klase SF ili više (odnosno jednake).

Provjerite naljepnicu API-servisa na spremniku ulja kako biste bili sigurni da sadrži slova SF ili oznake više klase (odnosno jednake).

SAE 10W-30 se preporučuje za opću uporabu. Preporučeno područje radne temperature ovog motora je 0 °C do 40 °C.

### 7.4 Provjera razine ulja (3)

Provjerite razinu motornog ulja kod zaustavljenog ili vodoravnog motora.

Uklonite sva strana tijela iz područja ulijevanja ulja.

- Odvrti šipku za mjerenje razine ulja (A) i obrišite je.
- Do kraja uvucite šipku za mjerenje razine ulja (A) u nastavak za ulijevanje ulja (nemojte je zavrtnuti) te je ponovno izvucite.
- Ako je razina ulja blizu ili ispod donje granične oznake na mjernoj šipci (C), ulijte preporučeno ulje do gornje granične oznake.
- Ponovno zavrtnite šipku za mjerenje ulja.



### NAPOMENA

Niska razina ulja može oštetiti motor.

## 7.5 Ulijevanje benzina (1)



### NAPOMENA

Poklopac spremnika nalazi se na spremniku benzina te je označen simbolom pištolja za punjenje (stanica za točenje goriva).

1. Skinite poklopac spremnika (1-2).
2. Napunite spremnik do donjeg ruba nastavka za ulijevanje. Nemojte prepuniti!
3. Ponovno čvrsto zavrnite poklopac spremnika (1-2).

## 7.6 Preporuke za gorivo

- Koristite čisti, svježi, bezolovni benzin minimalnog oktanskog broja 90
- Gorivo kupujte u količinama koje možete potrošiti za 30 dana (pogledajte dio Skladištenje)
- Prihvatljiv je benzin do 10% udjela etanola ili 15% udjela MTBE-a (antidetontantno sredstvo)
- Nemojte miješati benzin i ulje
- Motor pokrenite samo na otvorenom i ostavite da radi.

## 8 PUŠTANJE U RAD



### POZOR!

Prije stavljanja u pogon ulijte ulje.



### UPOZORENJE!

#### Opasnost od trovanja!

Motor nikada ne ostavljajte da radi u zatvorenim prostorijama.



### UPOZORENJE!

#### Opasnost od eksplozije!

Nemojte koristiti tekućinu za pokretanje pod tlakom.



### UPOZORENJE!

#### Rotirajući dijelovi!

Udove držite dalje od pomičnih dijelova uređaja.



### POZOR!

#### Opasnost od povratnog udarca!

Uže pokretača može se brže vratiti prema motoru nego što se uže može otpustiti.

- Prije poganjanja motora pročitajte upute za uporabu uređaja
- Pokrenite motor samo u vodoravnom položaju
- Provjerite razinu ulja
- Vežite dugu kosu i skinite nakit
- Nemojte nositi široku odjeću
- Nosite čvrstu obuću otpornu na proklizavanje
- Motor nemojte pogoniti u položaju pod nagibom većim od 15°

## 8.1 Pokrenite motor



### OPREZ!

Prije stavljanja motora u pogon pročitajte upute za uporabu uređaja.

1. Uže pokretača brzo izvucite i potom lagano pustite da se ponovno namota (1-7).



### NAPOMENA

Motor ima fiksnu postavku ubrzanja. Nije moguća regulacija broja okretaja.



### POZOR!

#### Opasnost od opekline!

Pokrenuti motori proizvode toplinu. Dijelovi motora, posebice ispuh, postaju vrlo vrući.

- Ruke i noge nemojte stavljati blizu rotirajućih dijelova.
- Goriva strana tijela držite dalje od područja ispuha i cilindra.
- Pričekajte da se rashladi ispuh, cilindri i rashladna rebra prije kontakta.

## 9 SKLADIŠTENJE



### UPOZORENJE!

#### Opasnost od požara i eksplozije!

Motor ne skladištite pred otvorenim plamenom ili izvorima topline!

- Prije skladištenja motora pročitajte upute za uporabu uređaja
- Pustite da se motor ohladi
- Motor skladištite u dobro prozračenom prostoru, ne blizu otvorenog plamena ili izvora topline
- Pri skladištenju izbjegavajte sljedeća područja:
  - Blizu otvorenom plamenu



- Blizu izvorima topline
- Zona poganjanja elektromotora
- Zona korištenja električnih alata
- Kod motora koji se skladište dulje od 30 dana, ispuštite gorivo ili ga zaštitite stabilizatorom goriva kako se unutar sustava goriva ne bi pojavili talozi

## 10 RADOVI ODRŽAVANJA



### OPASNOST!

Prije namještanja, održavanja i popravaka uvijek isključite motor i osigurajte ga.

- Izvucite kabele paljenja i držite ih dalje od svjećica paljenja (1-5).

### 10.1 Namještanje rasplinjača



### NAPOMENA

Postavke rasplinjača smije obavljati samo ovlaštena radionica ili osoblje našeg servisnog odjela.

### 10.2 Provjera iskri paljenja



### UPOZORENJE!

Iskre mogu izazvati vatru ili strujni udar.

- Koristite prikladni ispitivač iskrenja
- Nikada ne provjeravajte iskre paljenja kada je izvađena svjećica paljenja

## 11 POPRAVAK



### NAPOMENA

Popravke smije obavljati samo ovlaštena radionica ili osoblje našeg servisnog odjela.

- Koristite samo originalne AL-KO zamjenske dijelove.

## 12 ODRŽAVANJE I NJEGA



### OPASNOST!

Prije namještanja, održavanja i popravaka uvijek isključite motor i osigurajte ga.

- Prije svih radova održavanja i čišćenja povucite utikač svjećice paljenja
- Uređaj ne prskajte vodom! Voda koja prodre (uređaj za paljenje, rasplinjač...) može uzrokovati smetnje.
- Uređaj očistite nakon svake uporabe

- Slijedite plan održavanja
- Slijedite satne i godišnje intervale, ovisno o tome koji se uvjet prije ispunji.
- Kod primjene u otežanim uvjetima potrebno je češće održavati uređaj

### 12.1 Zamjena filtra zraka (5)

Redovito čistite filter zraka. Zamijenite oštećeni filter zraka.

1. Skinite poklopac filtra zraka (D). Pritom pritisnite jezičak za zatvaranje (E) i skinite poklopac.
2. Izvadite filter (F) i vanjski filter (G) i lupkajte njime po tvrdj podlozi dok se ne ukloni sva prljavština. Nemojte četkom uklanjati prljavštinu! Ponovno ugradite filter i vanjski filter.
3. Ponovno stavite poklopac filter zraka (D) i zatvorite ga.

### 12.2 Zamijenite ulje (6).

Redovito provjeravajte razinu ulja.

Provjeravajte razinu ulja svakih 8 pogonskih sati ili svakodnevno prije pokretanja motora (pogledajte preporuku za ulje).



### UPOZORENJE!

Opasnost od požara i eksplozije zbog goriva koje curi van!

Prije ispuštanja ulja mora se isprazniti spremnik goriva.



### NAPOMENA

Ispustite staro ulje dok je motor topao. Toplo ulje otječe brzo i potpuno.

1. Za pražnjenje spremnika goriva ostavite uključeni motor dok se ne zaustavi zbog manjka goriva.
2. Izvucite utikač svjećice (1-5).
3. Odvrite šipku za mjerenje razine ulja (1-6).
4. Usisajte ulje pumpom iz servisnog kompleta (opcija: kat. br.: 106118) te ga vratite u spremnik kompleta (6).
5. Ulijte novo ulje (SAE 10W-30, količina punjenja: 0,5 l) pomoću lijevka (4).
6. Ponovno zavrtnite šipku za mjerenje ulja.

### 12.3 Održavanje svjećica paljenja



### OPREZ!

Opasnost od strujnog udara!

Nikada ne provjeravajte iskre paljenja kada je izvađena svjećica paljenja.

Razmak elektroda svjećica mora iznositi (2) 0,7 mm - 0,8 mm.

- Motor nikada ne pokrećite bez svjećice
1. Uklonite svjećicu (2) nasadnim ključem.
  2. Očistite elektrode metalnom četkom i uklonite taloge čađe.
  3. Mjernim listićem izmjerite ispravan razmak elektroda.
  4. Ponovno umetnite svjećicu i zategnite je nasadnim ključem.



#### NAPOMENA

Pogrešna svjećica paljenja može uzrokovati oštećenje motora.

### 12.4 Nagnite motor

Rasplinjač/filtar zraka mora pokazivati gore (7).

### 12.5 Čišćenje motora



#### POZOR!

#### Opasnost od požara!

Gorivu strana tijela uklonite iz područja ispuha i cilindara.

Uobičajenu prljavštinu na motoru uklonite krpom za pranje ili četkom.

Očistite rashladne otvore.

Očistite rashladni sustav. Kako biste izbjegli pregrijavanje, po potrebi očistite i unutarnja rashladna rebra i površine.



#### NAPOMENA

Motor nemojte prskati vodom. Čistite ga četkom ili krpom.

### 12.6 Plan održavanja

Slijedite satne i godišnje intervale, ovisno o tome koji se uvjet prije ispuni. Kod primjene u otežanim uvjetima potrebno je češće održavati uređaj.

Nakon prvih 5 radnih sati

- Zamijenite motorno ulje.
- Svaki 5 sati ili svakodnevno prije uporabe
- Provjerite razinu ulja.
  - Očistite područje amortizera i upravljačke elemente.

Svaki 25 sati ili svaka 3 mjeseca

- Očistite filtar zraka; čistite češće kod velikog podizanja prašine ili stranih tijela u zrak.

Svaki 50 sati ili godišnje

- Zamijenite ulje.
- Provjerite amortizere i odvajaače iskri.

Godišnje

- Zamijenite filtar zraka.
- Zamijenite svjećicu.
- Očistite sustav hlađenja zrakom; čistite češće kod prevelikog podizanja prašine ili stranih tijela u zrak.

### 12.7 Zamjenski dijelovi

Preporučena svjećica:

BOSCH F7 RTC

Zamjenske dijelove naručite od ovlaštenog ugovornog trgovca ili preko našeg servisnog odjela.

### 12.8 Zbrinjavanje



#### Istrošene uređaje, baterije ili akumulator ne odlažite u kućno smeće!

Ambalaža, uređaj i pribor napravljeni su od materijala koji se može reciklirati pa ih treba prikladno odložiti.

## 13 POMOĆ U SLUČAJU SMETNJI

Smetnja	Rješenje
Motor se ne pokreće	<ul style="list-style-type: none"> <li>■ Ulijte benzin</li> <li>■ Ispustite loš, dugo skladišten benzin (bez stabilizatora) i zamijenite ga novim, čistim benzinom</li> <li>■ Provjerite svjećice, eventualno zamijenite</li> <li>■ Osušite mokre svjećice i ponovno ih umetnite</li> <li>■ Čišćenje filtra zraka</li> </ul>
Bučan rad	<ul style="list-style-type: none"> <li>■ Potražite radionicu servisnog odjela</li> </ul>

Smetnje koje se ne mogu ukloniti uputama iz ove tablice, moraju se ukloniti u radionici.

Unesite serijski broj motora i datum kupnje. Ove informacije potrebne su vam za naručivanje zamjenskih dijelova, kod tehničkih pitanja i zahtjeva za primjenu jamstva.

Serijski broj motora:

Serijski broj motora:	
Datum kupnje:	

## 14 JAMSTVO

Možebitne greške u materijalu ili proizvodnji na uređaju uklonit ćemo tijekom zakonskoga roka zastare za jamstvo na nedostatke prema vlastitom izboru popravljanjem ili zamjenskom dostavom. Rok zastare određuje se prema pravu države u kojoj je uređaj kupljen.

Naša jamstvena izjava vrijedi samo u slučaju:

- poštivanja ovih Uputa za uporabu
- namjenskog rukovanja
- uporabe originalnih rezervnih dijelova

Jamstvo prestaje vrijediti u slučaju:

- samovoljnih pokušaja popravaka
- samovoljnih tehničkih izmjena
- nenamjenske uporabe



Jamstvo ne obuhvaća:

- oštećenja laka koja proizlaze iz normalnog trošenja
- potrošne dijelove koji su na kartici zamjenskih dijelova označeni okvirom







Jamstveni rok počinje teći s datumom kupnje od strane prvog krajnjeg korisnika. Mjerodavan je datum na računu. Obratite se svom trgovcu ili najbližoj ovlaštenoj servisnoj službi zajedno s ovom jamstvenom izjavom i originalnim računom. Ova izjava ne utječe na zakonska prava koja kupac ima prema prodavaču u slučaju nedostataka.

## TŁUMACZENIE ORYGINALNEJ INSTRUKCJI OBSŁUGI

### Spis treści

1	Informacje dotyczące niniejszej instrukcji obsługi .....	60	13	Pomoc w przypadku usterek .....	66
1.1	Objaśnienia rysunkowe i słowa ostrzegawcze .....	60	14	Gwarancja .....	66
2	Opis produktu .....	60	<b>1</b>	<b>INFORMACJE DOTYCZĄCE NINIEJSZEJ INSTRUKCJI OBSŁUGI</b>	
2.1	Użytkowanie zgodne z przeznaczeniem .....	60	■	Wersja niemieckojęzyczna jest oryginalną instrukcją obsługi. Wszystkie pozostałe wersje językowe są tłumaczeniami oryginalnej instrukcji obsługi.	
2.2	Znaczenie symboli na urządzeniu .....	61	■	Przed uruchomieniem należy dokładnie przeczytać niniejszą instrukcję obsługi. Jest to konieczne dla zapewnienia bezusterkowej pracy i bezpiecznej obsługi.	
3	Zasady bezpieczeństwa .....	61	■	Poniższa instrukcja obsługi winna być przechowywana zawsze w sposób umożliwiający jej wykorzystanie w celu uzyskania informacji dotyczących urządzenia.	
4	Dane techniczne .....	61	■	Urządzenie może być przekazywane wyłącznie wraz z instrukcją obsługi.	
5	Transport .....	62	■	Należy stosować się do wskazówek dot. bezpieczeństwa i ostrzegawczych zawartych w niniejszej instrukcji obsługi.	
6	Kontrola przed eksploatacją .....	62	<b>1.1</b>	<b>Objaśnienia rysunkowe i słowa ostrzegawcze</b>	
6.1	Sprawdzić stan ogólny silnika .....	62		<b>UWAGA!</b>	Ścisłe stosowanie się do tych ostrzeżeń pomoże uniknąć obrażeń i szkód materialnych.
7	Uzupełnianie środków eksploatacyjnych .....	62		<b>WSKAZÓWKA</b>	Szczególne wskazówki ułatwiające zrozumienie instrukcji i obsługi.
7.1	Bezpieczeństwo .....	62	<b>2</b>	<b>OPIS PRODUKTU</b>	
7.2	Wlewanie oleju (3 / 4) .....	62		Przedmiotem tej dokumentacji jest silnik spalinowy.	
7.3	Zalecenia dotyczące oleju .....	62		Dodatkowo przestrzegać instrukcji obsługi urządzenia ogrodowego.	
7.4	Kontrola poziomu oleju (3) .....	63	<b>2.1</b>	<b>Użytkowanie zgodne z przeznaczeniem</b>	
7.5	Wlewanie benzyny (1) .....	63		Silnik spalinowy służy do napędu traktorka do koszenia trawy do użytku prywatnego.	
7.6	Zalecenia dotyczące paliwa .....	63		Wszelkie inne zastosowania wykraczające poza wyżej wymienione uznaje się za niezgodne z przeznaczeniem.	
8	Uruchomienie .....	63			
8.1	Uruchamianie silnika .....	63			
9	Przechowywanie .....	64			
10	Czynności konserwacyjne .....	64			
10.1	Regulacja gaźnika .....	64			
10.2	Kontrola iskrzenia przy zapłonie .....	64			
11	Naprawa .....	64			
12	Konserwacja i pielęgnacja .....	64			
12.1	Wymiana filtra powietrza (5) .....	64			
12.2	Wymiana oleju (6) .....	65			
12.3	Konserwacja świec zapłonowych .....	65			
12.4	Pochylenie silnika .....	65			
12.5	Czyszczenie silnika .....	65			
12.6	Plan konserwacji .....	65			
12.7	Części zamienne .....	66			
12.8	Utylizacja .....	66			

## 2.2 Znaczenie symboli na urządzeniu

	<p><b>Uwaga!</b></p> <p>Silniki wytwarzają tlenek węgla - bezwonne, bezbarwne, trujący gaz. Wdychanie tlenku węgla może spowodować mdłości, omdlenie lub śmierć.</p> <p>Uruchamiać silnik na otwartej przestrzeni.</p> <p>Nie uruchamiać silnika w zamkniętych pomieszczeniach i nie pozostawiać go włączonego, nawet gdy drzwi lub okna są otwarte.</p>
	Przed uruchomieniem przeczytać instrukcję eksploatacji!
	<p>Paliwo i opary paliwa są bardzo łatwopalne i wybuchowe. Podczas uruchamiania silnika są wytwarzane iskry.</p> <p>Iskry mogą spowodować zapłon znajdujących się w pobliżu łatwopalnych gazów.</p> <p>Łatwopalne ciała obce, np. liście, trawa itd., mogą ulec zapłonowi.</p>
	<p><b>Uwaga – ryzyko odniesienia obrażeń!</b></p> <p>Nie zbliżać dłoni i stóp do narzędzi tnących!</p>
	<p><b>Uwaga – ryzyko oparzenia!</b></p> <p>Działające silniki wytwarzają ciepło. Części silnika, zwłaszcza układ wydechowy, bardzo mocno się nagrzewają.</p>
	Sprawdzić poziom oleju.

## 3 ZASADY BEZPIECZEŃSTWA

- Użytkować silnik wyłącznie w nienagannym stanie technicznym
- Nie dezaktywować urządzeń ochronnych i zabezpieczających
- Należy korzystać ze środków ochrony słuchu.
- Silnik uruchamiać tylko na otwartej przestrzeni. Eksploatacja w zamkniętych pomieszczeniach, także przy otwartych drzwiach i oknach, jest niedozwolona.

- Silnika nie wolno obsługiwać pod wpływem alkoholu, środków odurzających lub leków.
- Zabrania się eksploatacji kosiarki przez dzieci lub inne osoby, które nie zapoznały się z instrukcją obsługi maszyny.
- Przestrzegać lokalnych przepisów określających wiek minimalny personelu obsługi.
- Stosować się do przepisów krajowych dotyczących czasu pracy
- Dodatkowo przestrzegać zasad bezpieczeństwa zawartych w instrukcji obsługi urządzenia!



### OSTRZEŻENIE!

Spaliny silnika wytwarzane przez ten produkt zawierają chemikalia, które zgodnie z wynikami badań przeprowadzonych w Kalifornii powodują raka, wady wrodzone lub uszkodzenia narządów rozrodczych.

## 4 DANE TECHNICZNE

Typ silnika	PRO 125 OHV QSS	PRO 145 OHV QSS
Długość x szerokość x wysokość	325 x 316 x 245 mm	325 x 316 x 245 mm
Masa własna	8,5 kg	8,5 kg
Pojemność skokowa (średnica x skok)	123 ccm (65 x 37 mm)	139 ccm (65 x 42 mm)
Wydajność	1,9 kW / 2850 obr/min	2,1 kW / 2850 obr/min
Ilość oleju silnikowego	0,5 litrów	0,5 litrów
Pojemność zbiornika benzyny	0,9 l	0,9 l
Układ chłodzenia	chłodzenie powietrzem	chłodzenie powietrzem
Układ zapłonowy	Zapłon tranzystorowo-magnetyczny	Zapłon tranzystorowo-magnetyczny
Obrót wału silnika	zgodnie z ruchem wskazówek zegara	zgodnie z ruchem wskazówek zegara

Typ silnika	PRO 125 OHV QSS	PRO 145 OHV QSS
Odstęp między elektrodami świecy zapłonowej	0,7 mm - 0,8 mm	0,7 mm - 0,8 mm

## 5 TRANSPORT

- Silnik transportować tylko z pustym zbiornikiem paliwa.

## 6 KONTROLA PRZED EKSPLOATACJĄ



### OSTRZEŻENIE!

Przed uruchomieniem należy zawsze dokonać oględzin. Używanie urządzenia z poluzowanymi, uszkodzonymi bądź zużytymi elementami roboczymi i/lub elementami mocującymi jest zabronione.

### 6.1 Sprawdzić stan ogólny silnika

- strona zewnętrzna i spód silnika – pod kątem oznak wycieku oleju lub benzyny
- oznaki uszkodzenia
- wszystkie śruby i nakrętki dokręcone
- wszystkie ekrany i osłony zamontowane
- poziom paliwa
- poziom oleju silnikowego
- wkład filtra powietrza

## 7 UZUPEŁNIANIE ŚRODKÓW EKSPLOATACYJNYCH

### 7.1 Bezpieczeństwo



### UWAGA!

**Ostrzeżenie – niebezpieczeństwo pożaru!**

Benzyna jest materiałem bardzo łatwopalnym.

Podczas uruchamiania silnika są wytwarzane iskry, które mogą spowodować zapłon znajdujących się w pobliżu łatwopalnych gazów.

Łatwopalne ciała obce, np. liście, trawa itp., mogą ulec zapłonowi.

- Przechowywać benzynę wyłącznie w zbiornikach przeznaczonych do tego celu
- Tankować wyłącznie na otwartej przestrzeni
- Palenie podczas tankowania jest zabronione.

- Nie otwierać zbiornika, jeśli silnik pracuje lub jest rozgrzany.
- Uszkodzony zbiornik lub jego zamknięcie należy wymienić.
- Korek zbiornika musi być zawsze zamknięty do oporu
- W przypadku wycieku benzyny:
  - nie uruchamiać silnika
  - nie próbować uruchamiać zapłonu
  - Oczyszczyć urządzenie
  - Przed ponownym napełnieniem benzyną silnik powinien ostygnąć; unikać rozlewania paliwa.
  - Paliwo rozlane na części z tworzywa sztucznego może prowadzić do uszkodzeń. Niezwłocznie wytrzeć rozlane paliwo. Gwarancja nie obejmuje uszkodzeń części z tworzywa sztucznego spowodowanych przez paliwo.



### UWAGA!

Uzupełnić olej przed uruchomieniem.

### 7.2 Wlewanie oleju (3 / 4)

1. Wykręcić prętowy wskaźnik poziomu oleju (A) i wlać olej, używając lejka (nie wchodzi w zakres dostawy silnika) (B).
2. Ponownie wkręcić prętowy wskaźnik poziomu oleju (A).

### 7.3 Zalecenia dotyczące oleju

Olej silnikowy stanowi czynnik decydujący o mocy i trwałości silnika. Należy stosować olej silnikowy, który spełnia wymagania klasy serwisowej API SF lub wyższe (lub równoważny).

Sprawdzić etykietę serwisową API zbiornika oleju, aby upewnić się, że zawiera ona litery SF lub oznaczenie wyższej klasy (lub równoważnej).

Do ogólnego użycia zaleca się SAE 10W-30. Zalecany zakres temperatur roboczych dla tego silnika wynosi od 0°C do 40°C.

### 7.4 Kontrola poziomu oleju (3)

Sprawdzać poziom oleju, gdy silnik jest zatrzymany i ustawiony poziomo.

Oczyścić obszar wlewu oleju od ciał obcych.

1. Wykręcić prętowy wskaźnik poziomu oleju (A) i wytrzeć do sucha.
2. Wprowadzić prętowy wskaźnik poziomu oleju (A) do króćca wlewu oleju, aż zostanie dobrze osadzony (nie dokręcać), i ponownie wyjąć.
3. Jeżeli poziom oleju będzie oscylował w pobliżu lub poniżej dolnego oznaczenia granicznego na wskaźniku poziomu oleju (C), włączyć zalecany olej do poziomu górnego oznaczenia granicznego.
4. Ponownie wkręcić prętowy wskaźnik poziomu oleju.



#### WSKAZÓWKA

Niski poziom oleju może spowodować uszkodzenie silnika.

### 7.5 Wlewanie benzyny (1)



#### WSKAZÓWKA

Korek zbiornika paliwa znajduje się na zbiorniku benzyny i jest oznaczony symbolem „dystrybutora” (stacja benzynowa).

1. Zdjąć pokrywę zbiornika (1-2).
2. Napełnić zbiornik do dolnej krawędzi króćca wlewowego. Nie napełniać nadmiernie!
3. Przykręcić korek zbiornika paliwa (1-2).

### 7.6 Zalecenia dotyczące paliwa

- Stosować czystą, świeżą, bezołowiową benzynę o minimalnej liczbie oktanowej 90.
- Należy nabywać taką ilość paliwa, którą można wykorzystać w ciągu 30 dni (patrz przechowywanie).
- Benzyna zawierająca do 10% etanolu lub do 15% MTBE (paliwo wysokooktanowe) jest dopuszczona do stosowania.
- Nie mieszać benzyny z olejem.
- Uruchamiać silnik wyłącznie na otwartej przestrzeni

## 8 URUCHOMIENIE



#### UWAGA!

Uzupełnić olej przed uruchomieniem.



#### OSTRZEŻENIE!

##### Niebezpieczeństwo zatrucia!

Nigdy nie uruchamiać silnika w pomieszczeniach zamkniętych.



#### OSTRZEŻENIE!

##### Niebezpieczeństwo wybuchu!

Nie stosować płynu rozruchowego znajdującego się pod ciśnieniem.



#### OSTRZEŻENIE!

##### Obracające się części!

Nie zbliżać kończyn do ruchomych elementów urządzenia.



#### UWAGA!

##### Niebezpieczeństwo odrzutu!

Linka startowa może odskoczyć z powrotem do silnika, jeszcze przed zwolnieniem.

- Przed uruchomieniem silnika zapoznać się z instrukcją obsługi urządzenia
- Uruchamiać silnik wyłącznie w pozycji poziomej
- Sprawdzić poziom oleju
- Podwiązać długie włosy i zdjąć biżuterię
- Nie stosować luźnych części garderoby
- Stosować sztywne obuwie, zabezpieczające przed poślizgiem
- Nie eksploatować silnika w ukośnej pozycji przekraczającej 15°

### 8.1 Uruchamianie silnika



#### OSTROŻNIE!

Przed uruchomieniem silnika zapoznać się z instrukcją obsługi urządzenia!

1. Szybko wyciągnąć linkę startową, a następnie pozwolić, aby powoli się zwinęła (1-7).



#### WSKAZÓWKA

Silnik ma stałe ustawienie gazu. Regulacja prędkości obrotowej nie jest możliwa.

**UWAGA!****Niebezpieczeństwo poparzenia!**

Działające silniki wytwarzają ciepło. Części silnika, zwłaszcza układ wydechowy, bardzo mocno się nagrzewają.

- Nie zbliżać kończyn do obracających się części.
- Nie zbliżać łatwopalnych ciał obcych do układu wydechowego i obszaru cylindra.
- Przed dotknięciem odczekać, aż ostygnie układ wydechowy, cylinder i żebra chłodzące.

**9 PRZECHOWYWANIE****OSTRZEŻENIE!****Niebezpieczeństwo pożaru / wybuchu!**

Nie przechowywać silnika w pobliżu otwartego ognia i źródeł ciepła!

- Przed przechowywaniem silnika zapoznać się z instrukcją obsługi urządzenia
- Pozostawić silnik do ostygnięcia
- Przechowywać silnik w dobrze przewietrzonym pomieszczeniu, z dala od otwartego ognia i źródeł ciepła
- Nie przechowywać w następujących obszarach:
  - w pobliżu otwartego ognia
  - w pobliżu źródeł ciepła
  - w miejscu eksploatacji silników elektrycznych
  - w miejscu użytkowania narzędzi elektrycznych
- W przypadku silników przechowywanych dłużej niż 30 dni należy spuścić paliwo lub zabezpieczyć za pomocą stabilizatora paliwa, ponieważ w przeciwnym wypadku w układzie paliwowym będą tworzyć się osady

**10 CZYNNOŚCI KONSERWACYJNE****NIEBEZPIECZEŃSTWO!**

Przed rozpoczęciem czynności nastawczych, konserwacyjnych i naprawczych należy wyłączyć i zabezpieczyć silnik.

- Zdjąć kabel zapłonowy i nie zbliżać do świecy zapłonowej (1-5).

**10.1 Regulacja gaźnika****WSKAZÓWKĄ**

Ustawień gaźnika mogą dokonać tylko autoryzowane zakłady serwisowe lub nasz serwis.

**10.2 Kontrola iskrzenia przy zapłonie****OSTRZEŻENIE!**

Iskry mogą spowodować pożar lub porażenie elektryczne.

- Stosować odpowiedni tester iskry
- Nigdy nie sprawdzać iskry zapłonowej przy wymontowanej świecy zapłonowej

**11 NAPRAWA****WSKAZÓWKĄ**

Napraw mogą dokonywać wyłącznie autoryzowane zakłady serwisowe lub nasz serwis.

- Stosować wyłącznie oryginalne części zamienne AL-KO

**12 KONSERWACJA I PIELĘGNACJA****NIEBEZPIECZEŃSTWO!**

Przed rozpoczęciem czynności nastawczych, konserwacyjnych i naprawczych należy wyłączyć i zabezpieczyć silnik.

- Przed rozpoczęciem czynności konserwacyjnych i czyszczenia należy wyciągnąć końcówkę przewodu świecy zapłonowej
- Nie spryskiwać urządzenia wodą! Wnikająca do wnętrza urządzenia (instalacja zapłonowa, gaźnik) woda może prowadzić do wystąpienia zakłóceń.
- Po każdym zastosowaniu wyczyścić urządzenie.
- Przestrzegać planu konserwacji
- Przestrzegać godzinowych lub rocznych okresów, w zależności od tego, co nastąpi wcześniej
- Podczas eksploatacji w trudniejszych warunkach niezbędna jest częstsza konserwacja

**12.1 Wymiana filtra powietrza (5)**

Regularnie czyścić filtr powietrza. Wymienić uszkodzone filtry powietrza.



1. Zdemontować osłonę filtra powietrza (D). W tym celu nacisnąć zaczepy zamykające (E) i zdjąć osłonę.
2. Wyjąć filtr (E) i filtr zewnętrzny (G) i postukać o twardą powierzchnię, aż zostaną usunięte zanieczyszczenia. Nie szczotkować! Ponownie zamontować filtr i filtr zewnętrzny.
3. Ponownie założyć osłonę filtra powietrza (D) i zamknąć.

## 12.2 Wymiana oleju (6)

Regularnie kontrolować poziom oleju.

Poziom oleju sprawdzać co 8 godzin pracy lub codziennie przed uruchomieniem silnika (patrz zalecenia dotyczące oleju).



### OSTRZEŻENIE!

**Niebezpieczeństwo pożaru i wybuchu spowodowane przez wyciekające paliwo!**

Przed spuszczeniem oleju należy opróżnić zbiornik paliwa.



### WSKAZÓWKA

Zużyty olej spuszczać z ciepłego silnika. Ciepły olej spływa szybko i w całości.

1. Aby opróżnić zbiornik paliwa, włączyć silnik do czasu, aż zatrzyma się on na skutek braku paliwa.
2. Wyciągnąć końcówkę przewodu świecy zapłonowej (1-5).
3. Wykręcić prętowy wskaźnik poziomu oleju (1-6).
4. Odessać olej za pomocą pompy z zestawu serwisowego (opcja: Nr art.: 106118) i odprowadzić do zbiornika z zestawu (6).
5. Wlać nowy olej (SAE 10W-30, ilość oleju: 0,5 l), używając lejka (4).
6. Ponownie wkręcić prętowy wskaźnik poziomu oleju.

## 12.3 Konserwacja świec zapłonowych



### OSTROŻNIE!

**Niebezpieczeństwo porażenia prądem!**

Nigdy nie sprawdzać iskry zapłonowej przy wymontowanej świecy zapłonowej.

Odstęp między elektrodami świecy zapłonowej (2) powinien wynosić od 0,7 mm do 0,8 mm.

- Nigdy nie uruchamiać silnika bez świecy zapłonowej.

1. Usunąć świecę zapłonową (2) za pomocą klucza nasadowego.
2. Oczyścić elektrody szczotką metalową i usunąć ewentualny nagar.
3. Sprawdzić prawidłowość odstępu między elektrodami świecy zapłonowej za pomocą szczeliniomierza.
4. Ponownie włożyć świecę zapłonową i dokręcić za pomocą klucza nasadowego.



### WSKAZÓWKA

Niewłaściwa świeca zapłonowa może spowodować uszkodzenie silnika.

## 12.4 Pochylenie silnika

Gaźnik / filtr powietrza musi być zwrócony do góry (7).

## 12.5 Czyszczenie silnika



### UWAGA!

**Niebezpieczeństwo pożaru!**

Usunąć łatwopalne ciała obce z układu wydechowego i obszaru cylindra.

Usunąć regularne zanieczyszczenia z silnika za pomocą ściereczki lub szczotki.

Oczyścić otwory chłodzenia.

Wyczyścić układ chłodzenia. Aby uniknąć przegrzania, w razie potrzeby wyczyścić także wewnętrzne żebra chłodzące i powierzchnie.



### WSKAZÓWKA

Nie spryskiwać silnika wodą. Czyścić szczotką lub ściereczką.

## 12.6 Plan konserwacji

Przestrzegać godzinowych lub rocznych okresów, w zależności od tego, co nastąpi wcześniej. Podczas eksploatacji w trudniejszych warunkach niezbędna jest częstsza konserwacja.

Po pierwszych 5 godzinach pracy

- Wymienić olej silnikowy.
- Co 5 godzin lub codziennie przed użyciem
- Sprawdzić poziom oleju.
- Oczyścić obszar tłumika i elementy obsługowe.

Co 25 godzin lub co 3 miesiące

- Oczyszczyć filtr powietrza; czyścić częściej w przypadku dużego zapylenia lub ciał obcych w powietrzu.

Co 50 godzin lub co roku

- Wymienić olej.
- Sprawdzić tłumik i chwytacz iskier.

Co roku

- Wymienić filtr powietrza.
- Wymienić świecę zapłonową.
- Oczyszczyć układ przepływu powietrza; czyścić częściej w przypadku dużego zapylenia lub ciał obcych w powietrzu.

### 12.7 Części zamienne

Zalecane świece zapłonowe:

BOSCH F7 RTC

Części zamienne można otrzymać u autoryzowanego przedstawiciela handlowego lub w naszym serwisie.

### 12.8 Utylizacja



**Nie utylizować zużytych urządzeń, baterii lub akumulatorów wraz z odpadami z gospodarstw domowych.**

Opakowanie, urządzenie i akcesoria wykonano z materiałów nadających się do recyklingu i należy zapewnić ich odpowiednią utylizację.

## 14 GWARANCJA

Ewentualne wady materiałowe lub produkcyjne w urządzeniu usuwamy przed upływem ustawowego okresu przedawnienia roszczeń z tytułu rękojmi za wady fizyczne, dokonując wedle naszego uznania naprawy lub wymiany produktu. Okres przedawnienia ustalany jest zgodnie z prawem obowiązującym w kraju, w którym produkt został zakupiony.

Gwarancja obowiązuje tylko w przypadku:

- zastosowania się do treści niniejszej instrukcji obsługi
- prawidłowego postępowania,
- stosowania oryginalnych części zamiennych.

Gwarancja nie obejmuje:

- uszkodzeń lakieru spowodowanych zwykłym zużyciem
- części zużywalnych, oznaczonych na wykazie części zamiennych ramką xxxxxx (X).

Okres gwarancji rozpoczyna się od momentu nabycia przez pierwszego użytkownika końcowego. Decydujące znaczenie ma tutaj data dokumentu zakupu. Należy zwrócić się do dystrybutora lub najbliższego autoryzowanego punktu serwisowego, przedkładając niniejszą deklarację gwarancyjną oraz dowód zakupu. Niniejsza deklaracja nie narusza ustawowych roszczeń nabywcy w stosunku do sprzedawcy z tytułu wad.

## 13 POMOC W PRZYPADKU USTEREK

Usterka	Sposób usuwania
Silnik nie uruchamia się	<ul style="list-style-type: none"> <li>■ Zatankować benzynę</li> <li>■ Spuścić benzynę o złej jakości, długo przechowywaną (bez stabilizatora) i wymienić na nową</li> <li>■ Sprawdzić świece zapłonowe, ewentualnie wymienić</li> <li>■ Mokie świece zapłonowe wysuszyć i z powrotem założyć</li> <li>■ Czyszczenie filtra powietrza</li> </ul>
Nierówna praca silnika	<ul style="list-style-type: none"> <li>■ Odwiedzić zakład serwisowy</li> </ul>



Usterki, których nie można usunąć z pomocą niniejszej tabeli, należy usunąć w specjalistycznym warsztacie.

Poniżej wprowadzić numer seryjny silnika i datę zakupu. Informacje te są potrzebne do zamawiania części zamiennych, w przypadku problemów technicznych i pytań w sprawie gwarancji.







Numer seryjny silnika:

Numer seryjny silnika:	
Data zakupu:	

**PŘEKLAD ORIGINÁLNÍHO NÁVODU K POUŽITÍ****Obsah**

1	K tomuto návodu k použití .....	67	14	Záruka .....	73		
1.1	Vysvětlení symbolů a signálních slov ..	67	<b>1 K TOMUTO NÁVODU K POUŽITÍ</b>				
2	Popis výrobku .....	67	■	U německé verze se jedná o originální návod k použití. Všechny ostatní jazykové verze jsou překlady originálního návodu k použití.			
2.1	Použití v souladu s určeným účelem ..	67	■	Před uvedením do provozu si bezpodmínečně pečlivě přečtete tento návod k použití. To je předpokladem bezpečné práce a bezproblémové manipulace.			
2.2	Význam symbolů na přístroji .....	68	■	Uchovávejte tento návod vždy tak, abyste si ho mohli přečíst, když budete potřebovat informace o stroji.			
3	Bezpečnostní pokyny .....	68	■	Předávejte další osobám pouze výrobek s tímto návodem k použití.			
4	Technické údaje .....	68	■	Přečtete a dodržujte bezpečnostní pokyny a varování uvedená v tomto návodu.			
5	Přeprava .....	69	<b>1.1 Vysvětlení symbolů a signálních slov</b>				
6	Kontrola před použitím .....	69		<b>POZOR!</b>			
6.1	Zkontrolujte celkový stav motoru .....	69		Přesné dodržování těchto výstražných upozornění může předejít zraněním a / nebo věcným škodám.			
7	Naplnění provozních kapalin .....	69			<b>UPOZORNĚNÍ</b>		
7.1	Bezpečnost .....	69			Speciální pokyny pro lepší srozumitelnost a manipulaci.		
7.2	Plnění oleje (3 / 4) .....	69			<b>2 POPIS VÝROBKU</b>		
7.3	Doporučení k oleji .....	69			V této dokumentaci se popisuje spalovací motor. Vždy dodržujte doplňující návod k obsluze zahradního nářadí.		
7.4	Kontrola hladiny oleje (3) .....	69			<b>2.1 Použití v souladu s určeným účelem</b>		
7.5	Plnění benzínu (1) .....	70			Tento spalovací motor je konstruován jako pohon pro zahradní traktory pro soukromé účely.		
7.6	Doporučení k palivu .....	70	Jiné použití nad tento rámec platí jako neodpovídající stanovenému účelu.				
8	Uvedení do provozu .....	70					
8.1	Nastartování motoru .....	70					
9	Skladování .....	70					
10	Údržbářské činnosti .....	71					
10.1	Nastavení karburátoru .....	71					
10.2	Kontrola zapalovací jiskry .....	71					
11	Oprava .....	71					
12	Údržba a péče .....	71					
12.1	Výměna vzduchového filtru (5) .....	71					
12.2	Výměna oleje (6) .....	71					
12.3	Údržba zapalovacích svíček .....	72					
12.4	Náklon motoru .....	72					
12.5	Čištění motoru .....	72					
12.6	Plán údržby .....	72					
12.7	Náhradní součástky .....	72					
12.8	Likvidace .....	72					
13	Pomoc při poruchách .....	72					

## 2.2 Význam symbolů na přístroji

	<p><b>Pozor!</b></p> <p>Výfukové plyny z motorů obsahují kysličník uhelnatý, bezbarvý plyn bez zápachu. Když se kysličník uhelnatý vdechne, může způsobit nevolnost, bezvědomí nebo smrt. Spouštějte a provozujte motor ve venkovním prostředí. Motor nespouštějte nebo neprovozujte v uzavřených prostorech, i když jsou dveře nebo okna otevřena.</p>
	Před uvedením do provozu si přečtěte návod k použití!
	<p>Palivo a jeho výpary jsou vysoce hořlavé a výbušné. Při spouštění motoru vznikají jiskry. Jiskry mohou zapálit hořlavé plyny v blízkosti. Hořlavý materiál, jako je listí, tráva atd., se mohou vznítit.</p>
	<p><b>Pozor – nebezpečí zranění!</b></p> <p>Mějte ruce a nohy dále od řezných nástrojů!</p>
	<p><b>Pozor - nebezpečí popálení!</b></p> <p>Provozem motorů se vytváří teplo. Díly motoru, zejména tlumič výfuku, se velmi zahřívají.</p>
	Zkontrolujte hladinu oleje.

## 3 BEZPEČNOSTNÍ POKYNY

- Používejte motor pouze v technicky bezvadném stavu
- Nevýřazujte bezpečnostní a ochranná zařízení
- Noste ochranu sluchu.
- Motor startujte a používejte pouze na volném prostranství; provoz v uzavřených prostorech, i s otevřenými dveřmi a okny, není dovolen
- Motor neobsluhujte pod vlivem alkoholu, drog nebo léků
- Děti a osoby, které nejsou seznámeny s návodem k obsluze, nesmějí zařízení používat.

- Respektujte místní předpisy pro minimální věk obsluhující osoby.
- Dodržujte ustanovení pro provozní dobu specifická pro danou zemi
- Vždy dodržujte bezpečnostní pokyny v návodu k obsluze sekačky trávy/zahradního nářadí.



### VÝSTRAHA!

Výfukové plyny produkované motorem tohoto výrobku obsahují chemikálie, které podle výsledků výzkumu prováděném v americkém státu Kalifornie způsobují rakovinu, vrozené vady a poškození reprodukčních orgánů.

## 4 TECHNICKÉ ÚDAJE

Typ motoru	PRO 125 OHV QSS	PRO 145 OHV QSS
Délka x šířka x výška	325 x 316 x 245 mm	325 x 316 x 245 mm
Provozní hmotnost	8,5 kg	8,5 kg
Zdvihový objem (vrtání x zdvih)	123 ccm (65 x 37 mm)	139 ccm (65 x 42 mm)
Výkon	1,9 kW / 2 850 ot./min.	2,1 kW / 2 850 ot./min.
Množství motorového oleje	0,5 l	0,5 l
Obsah benzínové nádrže	0,9 l	0,9 l
Chladičový systém	Chlazení vzduchem	Chlazení vzduchem
Zapalování	Tranzistor. magnetické zapalování	Tranzistor. magnetické zapalování
Otáčení hřídele motoru	ve směru hodinových ručiček	ve směru hodinových ručiček
Vzdálenost elektrod zapalovací svíčky	0,7 mm - 0,8 mm	0,7 mm - 0,8 mm

## 5 PŘEPRAVA

- Motor přepravujte pouze s prázdnou palivovou nádrží

## 6 KONTROLA PŘED POUŽITÍM



### VÝSTRAHA!

Před uvedením do provozu vždy proveďte vizuální kontrolu. Přístroj nesmí být nikdy používán s volnými, poškozenými nebo opotřebovanými provozními a/nebo upevňovacími díly.

### 6.1 Zkontrolujte celkový stav motoru

- Vnější a spodní stranu motoru na známky úniku oleje nebo benzínu
- Náznačky poškození
- Všechny šrouby a matice dotažené
- Všechny kryty na svém místě
- Stav paliva
- Stav motorového oleje
- Vložka vzduchového filtru

## 7 NAPLNĚNÍ PROVOZNÍCH KAPALIN

### 7.1 Bezpečnost



### POZOR!

#### Varování – nebezpečí požáru!

Benzín je vysoce hořlavý.

Při spouštění motoru vznikají jiskry; jiskry mohou zapálit hořlavé plyny v blízkosti.

Hořlavý materiál, jako je listí, tráva atd., se mohou vznítit.

- Benzín uchovávejte jen v nádobách k tomu určených.
- Palivo doplňujte jen ve volném prostoru.
- Při tankování nekuřte.
- Uzávěr nádrže neotevírejte, pokud motor běží nebo je horký.
- Poškozenou nádrž nebo uzávěr nádrže vyměňte.
- Víčko nádrže vždy pevně utahujte.
- Pokud vytekl benzín:
  - Nestartujte motor.
  - Zabraňte pokusům o nastartování.
  - Vyčistěte přístroj

- Před novým doplňováním benzínu nechte motor vychladnout a vyvarujte se rozlítí.
- Rozlité palivo může poškodit plastové díly. Palivo okamžitě otřete. Záruka nepokrývá poškození plastových dílů způsobené palivem.



### POZOR!

Před uvedením do provozu naplňte olej.

### 7.2 Plnění oleje (3 / 4)

1. Vyšroubujte měрку oleje (A) a nalijte olej nálevkou (není součástí dodávky motoru) (B).
2. Našroubujte zpět měрку oleje (A).

### 7.3 Doporučení k oleji

Motorový olej je rozhodujícím faktorem pro výkonnost a životnost motoru. Používejte takový motorový olej, který splňuje požadavky klasifikace API servisní třídy SF nebo vyšší (popř. rovnocenný).

Zkontrolujte servisní etiketu API na olejové nádrži, aby bylo zajištěno, že obsahuje písmena SF nebo vyšší třídy (popř. rovnocenná).

Pro obecné použití se doporučuje olej SAE 10W-30. Doporučený rozsah provozní teploty pro tento motor činí 0 °C až 40 °C.

### 7.4 Kontrola hladiny oleje (3)

Zkontrolujte stav motorového oleje, když je motor vypnutý a ve vodorovné poloze.

Vyčistěte oblast plnění oleje od nečistot.

1. Vyšroubujte měрку oleje (A) a otřete do čista.
2. Měřku oleje (A) zaveďte do plnicího hrdla oleje, až dosedne (neutahujte) a opět vyjměte.
3. Je-li stav oleje blízko spodní hranice na měrcce (C) nebo pod ní, doplňte doporučený olej až k horní značce.
4. Našroubujte zpět měрку oleje.



### UPOZORNĚNÍ

Nízký stav oleje může způsobit poškození motoru.

## 7.5 Plnění benzínu (1)



### UPOZORNĚNÍ

Uzávěr hrdla palivové nádrže se nachází na palivové nádrži a je opatřen symbolem „benzinové pumpy“ (čerpací stanice).

1. Sundejte uzávěr hrdla palivové nádrže (1-2).
2. Naplňte nádrž po spodní část plnicího hrdla. Nepřepřlňte!
3. Našroubujte uzávěr hrdla palivové nádrže (1-2).

## 7.6 Doporučení k palivu

- Používejte čistý, čerstvý bezolovnatý benzín s minimálním oktanovým číslem 90.
- Palivo kupujte v takovém množství, které je možné spotřebovat během 30 dní (viz skladování).
- Benzín s podílem etanolu do 10 % nebo s podílem MTBE do 15 % (prostředek proti klepání motoru) je přijatelný.
- Benzín nemíchejte s olejem.
- Spouštějte a provozujte motor pouze ve venkovním prostředí.

## 8 UVEDENÍ DO PROVOZU



### POZOR!

Před uvedením do provozu naplňte olej.



### VÝSTRAHA!

#### Nebezpečí otravy!

Motor nikdy nenechávejte běžet v uzavřených prostorech.



### VÝSTRAHA!

#### Nebezpečí výbuchu!

Nepoužívejte stlačené startovací kapaliny.



### VÝSTRAHA!

#### Rotující díly!

Končetiny udržujte mimo pohyblivé části.



### POZOR!

#### Nebezpečí zpětného rázu!

Startovací lanko může směrem k motoru odskočit rychleji, než může být puštěno.

- Před uvedením motoru do provozu si přečtěte návod k obsluze zařízení!
- Spouštějte motor pouze ve vodorovné poloze.
- Zkontrolujte stav oleje.
- Uvažte si dlouhé vlasy a sejměte šperky.
- Nenoste volně padnoucí oděv.
- Noste pevnou, protiskluzovou obuv.
- Neprovozujte motor v náklonu vyšším než 15°.

## 8.1 Nastartování motoru



### OPATRNĚ!

Před uvedením motoru do provozu si přečtěte návod k obsluze zařízení!

1. Startovací lanko plynule vytáhněte a poté ho nechte pomalu navinout zpět (1-7).



### UPOZORNĚNÍ

Motor má nastavení pro fixní plyn. Regulace otáček není možná.



### POZOR!

#### Nebezpečí popálení!

Provozem motorů se vytváří teplo. Díly motoru, zejména tlumič výfuku, se velmi zahřívají.

- Mějte ruce a nohy mimo dosah rotujících částí.
- Odstraňte hořlavý materiál z oblasti výfuku a válce.
- Ponechte výfuk, válec a žebra vychladnout před dotykem.

## 9 SKLADOVÁNÍ



### VÝSTRAHA!

#### Nebezpečí požáru anebo výbuchu!

Motor neuchovávejte u zdrojů otevřeného ohně nebo tepla!

- Před uskladněním motoru si přečtěte návod k obsluze zařízení
- Motor nechte vychladnout.
- Motor skladujte na dobře větraném místě, ne však v blízkosti otevřeného ohně nebo zdroje tepla.
- Při skladování se vyhněte:
  - blízkosti otevřeného ohně
  - blízkosti zdrojů tepla

- místům, kde jsou provozovány elektromotory
- místům, kde jsou provozovány elektrické nástroje
- U motorů, které jsou skladovány déle než 30 dnů vypusťte palivo nebo ochraňte jej stabilizátorem paliva, jinak se v palivovém systému utvoří usazeniny.

## 10 ÚDRŽBÁŘSKÉ ČINNOSTI



### NEBEZPEČÍ!

Před údržbou, čištěním a opravou motor vypněte a zajistěte proti opětovnému zapnutí.

- Odpojte zapalovací kabel a držte ho dál od zapalovací svíčky (1-5).

### 10.1 Nastavení karburátoru



### UPOZORNĚNÍ

Nastavení karburátoru směřj provádět pouze autorizované odborné díly nebo náš zákaznický servis.

### 10.2 Kontrola zapalovací jiskry



### VÝSTRAHA!

Jiskry mohou způsobit požár nebo ránu elektrickým proudem.

- Použijte vhodnou jiskrovou zkoušečku.
- Nikdy nekontrolujte zapalovací jiskru u odšroubované zapalovací svíčky.

## 11 OPRAVA



### UPOZORNĚNÍ

Opavy směřj provádět pouze autorizované odborné díly nebo náš zákaznický servis.

- Používejte pouze původní náhradní díly AL-KO.

## 12 ÚDRŽBA A PÉČE



### NEBEZPEČÍ!

Před údržbou, čištěním a opravou motor vypněte a zajistěte proti opětovnému zapnutí.

- Před jakýmkoli čištěním a údržbou vytáhněte konektor zapalovací svíčky.

- Neostřikujte přístroj vodou! Pronikající voda může vést k poruchám (zapalování, karburátor, ...).
- Po použití stroj vyčistěte.
- Dodržujte plán údržby.
- Dodržujte intervaly v hodinách, popř. letech, podle toho, který případ nastane dříve.
- Při použití v ztížených podmínkách je třeba častější údržba.

### 12.1 Výměna vzduchového filtru (5)

Vzduchový filtr pravidelně čistěte. Poškozený filtr vyměňte.

1. Sejměte kryt vzduchového filtru (D). Stiskněte blokovací spony (E) a odstraňte kryt.
2. Vyjměte filtr (E) a vnější filtr (G) a vyklepejte jej o tvrdý povrch, až se odstraní nečistoty. Nepoužívejte kartáč! Filtr a vnější filtr namontujte zpět.
3. Nasadte zpět a uzamkněte kryt vzduchového filtru (D).

### 12.2 Výměna oleje (6)

Pravidelně kontrolujte stav oleje.

Stav oleje kontrolujte každých 8 hodin provozu nebo denně před startem motoru (viz doporučení k oleji).



### VÝSTRAHA!

**Nebezpečí požáru a výbuchu v důsledku vytékajícího paliva!**

Před vypuštěním oleje musí být palivová nádrž vyprázdněna.



### UPOZORNĚNÍ

Starý olej vypouštějte, když je motor teplý.

Teplý olej vyteče rychle a úplně.

1. Pro vyprázdnění palivové nádrže nechte motor běžet, dokud se kvůli nedostatku paliva nezastaví.
2. Vytáhněte konektor zapalovací svíčky (1-5).
3. Vyšroubujte měrku oleje (1-6).
4. Odsajte olej čerpadlem ze servisní sady (možnost: č. zboží: 106116) a vraťte jej do nádoby sady (6).
5. Naplňte nový olej (SAE 10W-30, množství: 0,5 l) pomocí nálevky (4).
6. Našroubujte zpět měrku oleje.

## 12.3 Údržba zapalovacích svíček



### OPATRNĚ!

#### Nebezpečí úrazu elektrickým proudem!

Nikdy nekontrolujte zapalovací jiskru u odšroubované zapalovací svíčky.

Vzdálenost elektrod zapalovací svíčky (2) má být 0,7 mm - 0,8 mm.

- Motor nikdy nestartujte bez zapalovací svíčky.
1. Vyjměte zapalovací svíčku (2) s nástrčným klíčem.
  2. Vyčistěte elektrony s drátěným kartáčem a odstraňte případné karbonové usazeniny.
  3. Zkontrolujte správnou vzdálenost elektrod pomocí měrných lístků.
  4. Namontujte zapalovací svíčku a dotáhněte nástrčným klíčem.



### UPOZORNĚNÍ

Špatná zapalovací svíčka může způsobit poškození motoru.

## 12.4 Náklon motoru

Karburátor/vzduchový filtr musí ukazovat směrem nahoru (7).

## 12.5 Čištění motoru



### POZOR!

#### Nebezpečí požáru!

Odstraňte hořlavý materiál z oblasti výfuku a válce.

Pravidelně z motoru odstraňujte nečistoty čistícím hadříkem nebo štětcem.

Vyčistěte chladicí otvory.

Vyčistěte chladicí systém. Aby se předešlo přehřátí, případně očistěte také vnitřní chladicí žebra a povrchy.



### UPOZORNĚNÍ

Motor neostřikujte vodou. Očistěte kartáčem nebo hadrem.

## 12.6 Plán údržby

Dodržujte intervaly v hodinách, popř. letech, podle toho, který případ nastane dříve. Při použití v obtížných podmínkách je třeba častější údržba.

Po prvních 5 provozních hodinách

- Vyměňte motorový olej.

Každých 5 hodin nebo denně před použitím

- Zkontrolujte hladinu oleje.
- Vyčistěte prostor tlumiče výfuku a ovládací prvky.

Každých 25 hodin nebo každé 3 měsíce

- Vyčistěte vzduchový filtr; častější čištění provádějte v případě cizích těles ve vzduchu a při velkém výskytu prachu.

Každých 50 provozních hodin nebo jednou ročně

- Vyměňte motorový olej.
- Zkontrolujte tlumič výfuku a lapač jisker.

Ročně

- Vyměňte vzduchový filtr.
- Vyměňte zapalovací svíčky.
- Vyčistěte systém chlazení vzduchu; častější čištění provádějte v případě cizích těles ve vzduchu a při velkém výskytu prachu.

## 12.7 Náhradní součástky

Doporučená zapalovací svíčka:

BOSCH F7 RTC

Náhradní díly získáte u místního autorizovaného prodejce nebo zákaznického servisu.

## 12.8 Likvidace



### Vysloužilé stroje, baterie nebo akumulátory nelikvidujte s domovním odpadem!

Obal, stroj a příslušenství jsou vyrobeny z recyklovatelných materiálů a je nutné je likvidovat příslušným způsobem.

## 13 POMOC PŘI PORUCHÁCH

Porucha	Odstranění
Motor nenaskočí.	<ul style="list-style-type: none"> <li>■ Dotankujte benzín.</li> <li>■ Nesprávně anebo dlouho skladovaný benzín (bez stabilizátoru) vypusťte a nahradte novým, čistým benzínem.</li> <li>■ Zkontrolujte zapalovací svíčky, případně je vyměňte</li> <li>■ Vlhké zapalovací svíčky vysušte a nasadte zpět.</li> <li>■ Vyčištění vzduchového filtru</li> </ul>
Neklidný chod	<ul style="list-style-type: none"> <li>■ Vyhledejte servis</li> </ul>



Poruchy, které nelze vyřešit pomocí této tabulky, musí být opraveny v odborném servisu.

Uvádějte prosím výrobní číslo motoru a datum nákupu. Tyto informace budete potřebovat při objednávání náhradních dílů, u technických záležitostí a při plnění záruky.

Výrobní číslo motoru:

Výrobní číslo motoru:	
Datum nákupu:	

## 14 ZÁRUKA

Případné vady na materiálu či výrobní závady na výrobku odstraníme během zákonné lhůty pro reklamaci nedostatků, a to dle našeho uvážení buď opravou, nebo dodáním náhradního výrobku. Lhůta pro reklamaci nedostatků se řídí právními ustanoveními země, ve které byl výrobek zakoupen.

Naše záruka platí jen v následujících případech:

- Dodržujte tento návod k obsluze
- Řádné zacházení
- Použití originálních náhradních dílů

Záruka zaniká v následujících případech:

- Svévolné pokusy o opravu
- Svévolné technické změny
- Používání v rozporu s určeným účelem



Ze záruky jsou vyloučeny:

- Škody na laku, které jsou způsobeny normálním opotřebením.
- Opotřebované díly, které jsou na kartě náhradních dílů xxxxxx (x) označeny rámečkem.







Záruční doba začíná dnem nákupu prvním koncovým uživatelem. Rozhodující je datum na nákupním dokladu. S tímto záručním listem a originálem nákupního dokladu se obraťte na svého prodejce nebo nejbližší autorizovaný servis pro zákazníky. Zákonné nároky kupujícího na reklamaci nedostatků vůči prodávajícímu zůstávají tímto prohlášením nedotčeny.

## PREKLAD ORIGINÁLNEHO NÁVODU NA POUŽITIE

### Obsah

1	O tomto návode na použitie.....	74	14	Záruka .....	80
1.1	Vysvetlenie symbolov a signálne slová .....	74	<b>1</b>	<b>O TOMTO NÁVODE NA POUŽITIE</b>	
2	Popis výrobku .....	74	■	U nemeckej verzii sa jedná o originálny návod na použitie. Všetky ostatné jazykové verzie sú preklady originálneho návodu na použitie.	
2.1	Používanie na určený účel .....	74	■	Je bezpodmienečne potrebné, aby ste si pred uvedením zariadenia do prevádzky starostlivo prečítali tento návod na použitie. Je to predpoklad pre bezpečnú prácu a bezporuchové zaobchádzanie.	
2.2	Význam symbolov na prístroji .....	75	■	Návod na obsluhu si uschovajte vždy tak, aby ste si ho mohli prečítať, keď budete potrebovať nejakú informáciu k zariadeniu.	
3	Bezpečnostné pokyny.....	75	■	Zariadenie postupujte ďalším osobám len spolu s týmto návodom na obsluhu.	
4	Technické údaje.....	75	■	Prečítajte si a dbajte na bezpečnostné a výstražné pokyny v tomto návode na použitie.	
5	Preprava .....	76	<b>1.1</b>	<b>Vysvetlenie symbolov a signálne slov</b>	
6	Kontrola pred prevádzkou.....	76		<b>POZOR!</b>	
6.1	Kontrola všeobecného stavu motora..	76		Presné dodržiavanie týchto výstražných pokynov môže zabrániť zraneniam osôb a/alebo vecným škodám.	
7	Naplnenie prevádzkových látok .....	76		<b>UPOZORNENIE</b>	
7.1	Bezpečnosť .....	76		Špeciálne pokyny pre lepšiu zrozumiteľnosť a zaobchádzanie.	
7.2	Naplnenie olejom (3 / 4) .....	76	<b>2</b>	<b>POPIS VÝROBKU</b>	
7.3	Odporúčania k oleju .....	76		V tejto dokumentácii je opísaný spaľovací motor. Okrem toho ešte zohľadnite návod na záhradného prístroja.	
7.4	Kontrola hladiny oleja (3) .....	76	<b>2.1</b>	<b>Používanie na určený účel</b>	
7.5	Plnenie benzínom ( 1).....	77		Tento spaľovací motor je koncipovaný ako pohon pre traktory s kosačkou pre súkromné použitie. Iné alebo rozsiahlejšie používanie sa považuje za používanie v rozpore s určeným účelom.	
7.6	Odporúčania k palivu .....	77			
8	Uvedenie do prevádzky .....	77			
8.1	Naštartovanie motora .....	77			
9	Skladovanie .....	77			
10	Údržbárske práce .....	78			
10.1	Nastavenie karburátora .....	78			
10.2	Kontrola zapaľovacích iskier .....	78			
11	Oprava .....	78			
12	Údržba a starostlivosť .....	78			
12.1	Výmena vzduchového filtra (5).....	78			
12.2	Výmena oleja (6) .....	78			
12.3	Údržba zapaľovacích sviečok .....	79			
12.4	Sklonenie motora .....	79			
12.5	Čistenie motora .....	79			
12.6	Plán údržby .....	79			
12.7	Náhradné diely .....	79			
12.8	Likvidácia .....	79			
13	Pomoc pri poruchách.....	80			

## 2.2 Význam symbolov na prístroji

	<p><b>Pozor!</b></p> <p>Motory vytvárajú kyslíčnik uhoľnatý, jedovatý plyn bez zápachu, farby. Ak sa kyslíčnik uhoľnatý vdýchne, môže dôjsť k nevoľnosti, bezvedomiu alebo usmrteniu.</p> <p>Motor spúšťajte a nechajte bežať vo voľnom priestranstve.</p> <p>Motor nespúšťajte alebo nenechávajte bežať v uzavretých priestoroch aj v prípade, keď sú dvere alebo okná otvorené.</p>
	<p>Pred uvedením do prevádzky si prečítajte návod na použitie!</p>
	<p>Palivo a pary paliva sú mimoriadne ľahko horľavé a výbušné. Pri spúšťaní motora sa vytvárajú iskry. Iskry môžu zapáliť horľavé plyny v ich blízkosti.</p> <p>Horľavé cudzie telesá, napr. lístie, tráva a pod. nevzplanú.</p>
	<p><b>Pozor – nebezpečenstvo zranenia!</b></p> <p>Ruky a nohy držte mimo dosahu rezných nástrojov!</p>
	<p><b>Pozor - nebezpečenstvo popálenia!</b></p> <p>Motory v pohybe vytvárajú teplo. Časť motora, predovšetkým výfuk, sa extrémne zohreje.</p>
	<p>Skontrolujte hladinu oleja.</p>

## 3 BEZPEČNOSTNÉ POKYNY

- Motor používajte len v technicky bezchybnom stave
- Nevyradňovať bezpečnostné a ochranné zariadenia
- Noste ochranu sluchu.
- Motor štartujte a prevádzkujte len vonku; prevádzka v uzavretých priestoroch, aj pri otvorených dverách a oknách, nie je dovolená
- Motor neobsluhujte pod vplyvom alkoholu, drog alebo liekov
- Deti a iné osoby, ktoré nie sú oboznámené s návodom na obsluhu, prístroj nesmú používať.

- Dodržiavajte miestne ustanovenia o minimálnom dovolenom veku pre obsluhujúce osoby
- Dodržiavajte ustanovenia pre dobu prevádzky špecifickú pre danú krajinu
- Okrem toho vždy dodržujte ešte bezpečnostné pokyny návodu na obsluhu prístroja!



### VAROVANIE!

Spaliny motora vytvárané týmto výrobkom obsahujú chemikálie, ktoré podľa výsledkov výskumov spolkového štátu Spojených štátov Kalifornia spôsobujú rakovinu, vrodené chyby alebo poškodenie pohlavných orgánov.

## 4 TECHNICKÉ ÚDAJE

Typ motora	PRO 125 OHV QSS	PRO 145 OHV QSS
Dĺžka x šírka x výška	325 x 316 x 245 mm	325 x 316 x 245 mm
Hmotnosť	8,5 kg	8,5 kg
Zdvihový objem (otvor valca x zdvih)	123 cm <sup>3</sup> (65 x 37 mm)	139 cm <sup>3</sup> (65 x 42 mm)
Výkon	1,9 kW / 2850 ot./min.	2,1 kW / 2850 ot./min.
Objem nádrže motorového oleja	0,5 l	0,5 l
Objem benzínovej nádrže	0,9 l	0,9 l
Chladiaci systém	Vzduchové chladenie	Vzduchové chladenie
Zapaľovacie zariadenie	Tranzistorové magnetické zapaľovanie	Tranzistorové magnetické zapaľovanie
Otáčanie motorového hriadeľa	v smere pohybu hodinových ručičiek	v smere pohybu hodinových ručičiek
Vzdialenosť elektród zapaľovacej sviečky	0,7 mm - 0,8 mm	0,7 mm - 0,8 mm

## 5 PREPRAVA

- Motor prepravujte len s prázdnu palivovou nádržou

## 6 KONTROLA PRED PREVÁDZKOU



### VAROVANIE!

Pred uvedením do prevádzky vykonajte vždy vizuálnu kontrolu. Prístroj sa nesmie používať s uvoľnenými, poškodenými alebo opotrebovanými prevádzkovými a/alebo upevňovacími dielmi.

### 6.1 Kontrola všeobecného stavu motora

- Vonkajšiu a spodnú stranu motora vzhľadom na náznaky úniku oleja alebo motora
- Náznaky poškodení
- Všetky skrutky a matice musia byť dotiahnuté
- Všetky ochrany a kryty musia byť namontované
- Stav paliva
- Stav motorového oleja
- Vložka vzduchového filtra

## 7 NAPLNENIE PREVÁDZKOVÝCH LÁTOK

### 7.1 Bezpečnosť



### POZOR!

#### Výstraha – nebezpečenstvo vzniku požiaru!

Benzín je vysoko zápalný.

Pri spúšťaní motora sa vytvárajú iskry; tieto môžu zapáliť horľavé plyny v ich blízkosti.

Horľavé cudzie telesá, napr. lístie, tráva a pod. nevzplanú.

- Benzín uskladňujte len v nádobách na to určených
- Čerpajte len vonku
- Pri čerpaní nefajčíte
- Uzáver nádrže neotvárajte pri zapnutom alebo horúcom motore
- Poškodenú nádrž alebo uzáver nádrže vymeňte
- Kryt nádrže vždy pevne zatvorte
- Ak vytiekol benzín:
  - neštartujte motor
  - vyhýbajte sa pokusom o zapalovanie

- Čistenie prístroja
- Pred opätovným naplnením benzínom nechajte motor vychladnúť a predchádzajte rozliatiu.
- Vyliate palivo môže spôsobiť poškodenie plastových dielov. Palivo okamžite utrite. Záruka sa nevzťahuje na poškodenia plastových dielov spôsobené palivom



### POZOR!

Pred uvedením do prevádzky naplňte olej.

### 7.2 Naplnenie olejom (3 / 4)

- Vyskrutkujte olejovú mierku (A) a pomocou lievika naplňte olejom (nie je súčasťou dodávky motora) (B).
- Mierku oleja (A) opäť naskrutkujte.

### 7.3 Odporúčania k oleju

Motorový olej je rozhodujúci faktor pre výkon a životnosť motora. Používajte motorový olej, ktorý spĺňa požiadavky pre servisnú triedu API SF alebo vyššiu (príp. rovnocenný).

Skontrolujte servisnú etiketu API na olejovej nádrži, aby ste sa uistili, že tam sú uvedené písmená SF alebo písmená označujúce vyššiu triedu (príp. rovnocennú).

SAE 10W-30 sa odporúča na všeobecné použitie. Odporúčaný rozsah prevádzkových teplôt pre tento motor činí 0 °C až 40 °C.

### 7.4 Kontrola hladiny oleja (3)

Stav motorového oleja kontrolujte pri zastavenom a vodorovne stojacom motore.

Z priestoru okolo otvoru plnenia olejom odstráňte cudzie predmety.

- Mierku oleja (A) vyskrutkujte a utrite do čista.
- Mierku oleja (A) zaveďte do plniaceho hrdla oleja, až kým nebude priliehať (naskrutkujte) a opäť vyberte.
- Ak je hladina oleja blízko alebo pod spodnou hraničnou značkou na mierke oleja (C), doplňte odporúčaný olej až po hornú hraničnú značku.
- Tyč na meranie stavu oleja opäť naskrutkujte.



### UPOZORNENIE

Nízka hladina oleja môže spôsobiť poškodenia motora.

## 7.5 Plnenie benzínom ( 1 )



### UPOZORNENIE

Veko nádrže sa nachádza na benzínovej nádrži a je opatrený symbolom „tankovací stĺp“ (čerpacia stanica).

1. Odoberte veko nádrže (1-2).
2. Nádrž naplňte až po spodný okraj plniaceho hrdla. Nepreplňujte!
3. Opäť naskrutkujte veko nádrže (1-2).

## 7.6 Odporúčania k palivu

- Používajte čistý, čerstvý, bezolovnatý benzín s minimálnym oktánovým číslom 90
- Palivo kupujte v množstvách, ktoré sa dajú spotrebovať v priebehu 30 dní (pozri skladovanie)
- Benzín s podielom etanolu do 10 % alebo podielom MTBE do 15 % (prostriedok na ochranu proti klepaniu motora) je akceptovateľný
- Benzín nemiešajte s olejom
- Motor spúšťajte a nechajte bežať vo voľnom priestranstve

## 8 UVEDENIE DO PREVÁDZKY



### POZOR!

Pred uvedením do prevádzky naplňte olej.



### VAROVANIE!

#### Nebezpečenstvo otravy!

Motor nenechávajte nikdy zapnutý v uzavretých priestoroch.



### VAROVANIE!

#### Nebezpečenstvo výbuchu!

Nepoužívajte štartovaciu kvapalinu pod tlakom.



### VAROVANIE!

#### Otáčajúce sa diely!

Udržujte v dostatočnej vzdialenosti kĺby pohyblivých dielov prístrojov.



### POZOR!

#### Nebezpečenstvo spätného rázu!

Štartovacie lanko sa môže k motoru vrátiť rýchlejšie, než je možné ho pustiť.

- Pred uvedením motora do prevádzky zohľadnite návod na obsluhu prístrojov
- Motor spúšťajte len vo vodorovnej polohe
- Kontrola hladiny oleja
- Dlhé vlasy noste zviazané a bez ozdôb
- Nenoste voľný odev
- Noste pevnú, protišmykovú obuv
- Motor neprevádzkujte v šikmých polohách nad sklonom 15°.

## 8.1 Naštartovanie motora



### POZOR!

Pred uvedením motora do prevádzky zohľadnite návod na obsluhu prístrojov!

1. Štartovacie lanko plynulo vytiahnite a následne ho nechajte pomaly opäť navíť (1-7).



### UPOZORNENIE

Motor má pevné nastavenie plynu. Regulácia otáčok nie je možná.



### POZOR!

#### Nebezpečenstvo popálenia!

Motory v pohybe vytvárajú teplo. Časti motora, predovšetkým výfuk, sa extrémne zohrejú.

- Ruky a nohy nedávajte do blízkosti rotujúcich dielov.
- Horľavé cudzie telesá odstráňte z výfuku a oblasti valca.
- Výfuk, valec a chladiace rebrá nechajte vychladnúť a až potom sa ich môžete dotknúť.

## 9 SKLADOVANIE



### VAROVANIE!

#### Nebezpečenstvo vzniku požiaru a výbuchu!

Motor neskladujte pred otvoreným plameňom alebo zdrojmi tepla!

- Pred uskladnením motora zohľadnite návod na prevádzku prístrojov
- Motor nechajte vychladnúť
- Motor v dobre vetranom priestore, neskladujte v blízkosti otvoreného plameňa alebo zdrojov tepla
- Pri skladovaní sa vyhnite nasledovným priestorom:
  - v blízkosti otvoreného plameňa

- v blízkosti zdrojov tepla
- kde sa prevádzkujú elektromotory
- kde sa používajú elektrické nástroje
- U motorov, ktoré sa skladujú dlhšie ako 30 dní, vypustíte palivo alebo ho chráňte stabilizátorom paliva, lebo inak sa v palivovom systéme vytvoria usadeniny

## 10 ÚDRŽBÁRSKE PRÁCE



### NEBEZPEČENSTVO!

Pred nastavovacími, údržbárskymi a opravárskymi prácami motor vždy vypnite a zaistíte.

- Zapaľovací kábel vyťahnite a nepribližujte sa s ním k zapaľovacej sviečke (1-5).

### 10.1 Nastavenie karburátora



### UPOZORNENIE

Nastavenia karburátora môžu vykonávať len autorizované odborné dielne alebo náš zákaznícky servis.

### 10.2 Kontrola zapaľovacích iskier



### VAROVANIE!

Iskry môžu zapríčiniť oheň alebo zásah elektrickým prúdom.

- Používajte vhodnú skúšačku iskrenia
- Zapaľovacie iskry nikdy nekontrolujte, ak je zapaľovacia sviečka vybratá

## 11 OPRAVA



### UPOZORNENIE

Opravy smú vykonávať len autorizované odborné dielne alebo náš zákaznícky servis.

- Používajte len originálne náhradné diely AL-KO

## 12 ÚDRŽBA A STAROSTLIVOSŤ



### NEBEZPEČENSTVO!

Pred nastavovacími, údržbárskymi a opravárskymi prácami motor vždy vypnite a zaistíte.

- Pred akýmikoľvek údržbárskymi a opravárskymi prácami vyťahnite konektor zapaľovacej sviečky

- Prístroj nestriekajte s vodou! Vniknutá voda (zapaľovacie zariadenie, karburátor...) môže viesť k poruchám.
- Zariadenie vyčistíte po každom použití
- Dodržte plán údržby
- Dodržiavajte hodinové, príp. ročné intervaly, podľa toho čo nastane skôr
- Pri používaní za ťažkých podmienok je potrebná častejšia údržba

### 12.1 Výmena vzduchového filtra (5)

Vzduchový filter čistíte pravidelne. Poškodené vzduchové filtre vymeňte.

1. Demontujte kryt vzduchového filtra (D). K tomu stlačte uzatvárací jazýček (E) a odoberte kryt.
2. Filter (F) a vonkajší filter (G) vyberte a vyklepte na tvrdom povrchu, kým sa neodstráni špina. Nekefujte! Opäť namontujte filter a vonkajší filter.
3. Opäť nasadte a uzavrite kryt vzduchového filtra (D).

### 12.2 Výmena oleja (6)

Pravidelne kontrolujte stav oleja.

Stav oleja kontrolujte každých 8 prevádzkových hodín alebo denne pred spustením motora (pozri odporúčania k oleju).



### VAROVANIE!

**Nebezpečenstvo vzniku požiaru a výbuchu v dôsledku vytekajúceho paliva!**

Pred vypúšťaním oleja musí byť palivová nádrž vyprázdnená.



### UPOZORNENIE

Starý olej vypustte pri teplom motore. Teplý olej vyteká rýchlo a úplne.

1. Na vyprázdnenie palivovej nádrže nechajte motor bežať, kým sa nezastaví z nedostatku paliva.
2. Vyťahnite konektor zapaľovacej sviečky (1-5).
3. Vyskrutkujte mierku oleja (1-6).
4. Olej s čerpadlom servisnej súpravy (voliteľná možnosť: Výr. č.: 106118) odsajte a vedte späť do nádrže súpravy (6).
5. Naplňte nový olej (SAE 10W-30, množstvo náplne: 0,5 l) pomocou lievika (4).

6. Tyč na meranie stavu oleja opäť naskrutkujte.

### 12.3 Údržba zapaľovacích sviečok



#### POZOR!

#### Nebezpečenstvo zásahu elektrickým prúdom!

Zapaľovacie iskry nikdy nekontrolujte, ak je zapaľovacia sviečka vybratá.

Vzdialenosť elektród zapaľovacích sviečok (2) má byť 0,7 mm - 0,8 mm.

- Motor nikdy neštartujte bez zapaľovacej sviečky
- 1. Zapaľovaciu sviečku (2) odoberte pomocou nástrčného kľúča.
- 2. Elektródy vyčistite pomocou kovovej kefy a v prípade potreby odstráňte prípadné usadeniny hrdze.
- 3. Správnu vzdialenosť elektród skontrolujte pomocou mierky.
- 4. Opäť nasadíte zapaľovaciu sviečku a dotiahnite nástrčným kľúčom.



#### UPOZORNENIE

Nesprávna zapaľovacia sviečka môže spôsobiť poškodenie motora.

### 12.4 Sklonenie motora

Karburátor alebo vzduchový filter musí smerovať smerom hore (7).

### 12.5 Čistenie motora



#### POZOR!

#### Nebezpečenstvo vzniku požiaru!

Horľavé cudzie telesá odstráňte z výfuku a oblasti valca.

Pravidelné nečistoty odstráňte z motora čistiacou handrou alebo kefou.

Vyčistite chladiace otvory.

Vyčistite chladiaci systém. Aby sa predišlo prehriatiu, prípadne vyčistite aj vnútorné chladiace rebrá a povrchy.



#### UPOZORNENIE

Motor nestriekajte vodou. Na čistenie použite kefu alebo handru.

### 12.6 Plán údržby

Dodržiavajte hodinové, príp. ročné intervaly, podľa toho čo nastane skôr. Pri používaní za ťažkých podmienok je potrebná častejšia údržba.

Po prvých 5 prevádzkových hodinách

- Vymeňte motorový olej.
- Každých 5 hodín alebo denne pred použitím
- Skontrolujte hladinu oleja.
  - Vyčistite priestor tmiča huku a ovládacie prvky.

Každých 25 hodín alebo každé 3 mesiace

- Vyčistite vzduchový filter; pri veľkom nahromadení prachu alebo cudzích predmetov vo vzduchu čistite častejšie.

Každých 50 hdní alebo raz ročne

- Olej vymeňte.
- Skontrolujte tmič hluku a zachytávač iskier.

Ročne

- Vymeňte vzduchový filter.
- Vymeňte zapaľovaciu sviečku.
- Vyčistite vzduchový chladiaci systém; pri veľkom nahromadení prachu alebo cudzích predmetov vo vzduchu vyčistite.

### 12.7 Náhradné diely

Odporúčaná zapaľovacia sviečka:

BOSCH F7 RTC

Náhradné diely získate u autorizovaného zmluvného obchodníka alebo v našom servise.

### 12.8 Likvidácia



#### Opotrebované prístroje, batérie alebo akumulátory nelikvidujte s komunálnym odpadom!

Obal, prístroj a príslušenstvo sú vyrobené z recyklovateľných materiálov a musia sa vhodne zlikvidovať.

## 13 POMOC PRI PORUCHÁCH

Porucha	Náprava
Motor nenaskočí	<ul style="list-style-type: none"> <li>■ Natankujte benzín</li> <li>■ Zlý, dlho skladovaný (bez stabilizátora) benzín vypustíte a nahradíte novým, čistým benzínom</li> <li>■ Skontrolujte sviečky zapaľovania, príp. ich vymeňte</li> <li>■ Mokré sviečky zapaľovania vysušíte a opäť použijete</li> <li>■ Čistenie vzduchového filtra</li> </ul>
Nepokojný chod	<ul style="list-style-type: none"> <li>■ Vyhľadajte servisnú dielňu.</li> </ul>

Poruchy, ktoré sa nedajú odstrániť pomocou tejto tabuľky, musia byť odstránené v odbornej dielni.

Nižšie zapíšte výrobné číslo motora a dátum nákupu. Tieto informácie potrebujete pre objednávku náhradných dielov, v prípade technických otázok a dodatočných otázok k záruke.

Výrobné číslo motora:

Výrobné číslo motora:	
Dátum nákupu:	

## 14 ZÁRUKA

Prípadné chyby materiálu alebo výrobné chyby na zariadení odstránime počas zákonnej premlčacej lehoty pre nárok na náhradu škody podľa nášho výberu opravou alebo výmenou. Premlčacia lehota sa určuje vždy podľa právnych predpisov krajiny, v ktorej bolo zariadenie zakúpené.

Nárok na uplatnenie záruky akceptujeme len pri:

- dodržiavate pokyny tohto návodu na použitie.
- odbornom zaobchádzaní so zariadením
- používaní originálnych náhradných dielov

Nárok na uplatnenie záruky zaniká ak:

- sa svojvoľne pokúšate o opravu
- svojvoľne vykonáte na zariadení technické zmeny
- používate zariadenie v rozpore s určením

Zo záruky sú vylúčené:



- poškodenia laku, ktoré vyplývajú z normálneho opotrebovania
- diely podliehajúce opotrebeniu, ktoré sú na karte náhradných dielov označené rámčekom

xxxxxx (x)

Záručná doba začína plynúť odo dňa zakúpenia zariadenia prvým koncovým odberateľom. Rozhodujúci je dátum na doklade o zakúpení zariadenia. S týmto vyhlásením o záruke a s originálnym dokladom o zakúpení zariadenia sa obráťte na svojho predajcu alebo na najbližší autorizovaný zákaznícky servis. Záonné nároky kupujúceho voči predávajúcemu vyplývajúce z chýb výrobku zostávajú týmto vyhlásením nedotknuté.



**AZ EREDETI KEZELÉSI ÚTMUTATÓ FORDÍTÁSA****Tartalomjegyzék**

1	Ehhez a kezelési útmutatóhoz .....	81	13	Hibaelhárítás .....	87
1.1	Jelmagyarázatok és jelzőszavak .....	81	14	Garancia .....	87
2	Termékleírás .....	81	<b>1 EHHEZ A KEZELÉSI ÚTMUTATÓHOZ</b>		
2.1	Rendeltetésszerű használat .....	81	■ A német változat esetében az eredeti üzemeltetési útmutatóról van szó. Minden más nyelvi változat az eredeti üzemeltetési útmutató fordítása.		
2.2	A berendezés szimbólumainak jelentése .....	82	■ Üzembe helyezés előtt feltétlenül olvassa el gondosan ezt a kezelési útmutatót. Ez a zavarmentes munkavégzés és a hibamentes kezelés feltétele.		
3	Biztonsági utasítások .....	82	■ Tárolja mindig úgy ezt a kezelési útmutatót, hogy bármikor beleolvashasson, ha a berendezéssel kapcsolatos információra van szüksége.		
4	Műszaki adatok .....	82	■ Másik személynek csak ezzel a kezelési útmutatóval együtt adja tovább a készüléket.		
5	Szállítás .....	83	■ Olvassa el és tartsa be a jelen kezelési útmutató biztonsági tudnivalóit és figyelmeztetéseit.		
6	Üzemelés előtti ellenőrzés .....	83	<b>1.1 Jelmagyarázatok és jelzőszavak</b>		
6.1	A motor általános állapotának ellenőrzése .....	83	 <b>FIGYELEM!</b> A figyelmeztető utasítások pontos betartásával elkerülhetők a személyi és/vagy anyagi károk.		
7	Üzemyagok betöltése .....	83	 <b>TUDNIVALÓ</b> Az érthetőséget és a használatot segítő, különleges tudnivalók.		
7.1	Biztonság .....	83	<b>2 TERMÉKLEÍRÁS</b>		
7.2	Olaj betöltése (3 / 4) .....	83	Ez a dokumentáció a belső égésű motorok több típusát ismerteti.		
7.3	Ajánlások az olajjal kapcsolatban .....	83	Továbbá mindig vegye figyelembe a kerti berendezés kezelési útmutatóját is.		
7.4	Olajszint ellenőrzése (3) .....	83	<b>2.1 Rendeltetészerű használat</b>		
7.5	Benzin betöltése (1) .....	84	Ezt a belső égésű motort az otthoni használatra szánt fűnyíró traktorok meghajtására tervezték.		
7.6	Ajánlások az üzemyaggal kapcsolatban .....	84	Az ezen túlmenő használat nem rendeltetészerűnek számít.		
8	Üzembe helyezés .....	84			
8.1	A motor indítása .....	84			
9	Tárolás .....	84			
10	Karbantartási munkák .....	85			
10.1	A porlasztó beállítása .....	85			
10.2	Gyújtószikra-ellenőrzés .....	85			
11	Javítás .....	85			
12	Karbantartás és ápolás .....	85			
12.1	A légszűrő cseréje (5) .....	85			
12.2	Olajcsere (6) .....	85			
12.3	A gyújtógyertyák karbantartása .....	86			
12.4	A motor megdöntése .....	86			
12.5	A motor tisztítása .....	86			
12.6	Karbantartási terv .....	86			
12.7	Pótalkatrészek .....	86			
12.8	Ártalmatlanítás .....	86			

## 2.2 A berendezés szimbólumainak jelentése

	<p><b>Figyelem!</b></p> <p>A motorok szén-monoxidot termelnek, amely szagtalan, színtelen, mérgező gáz.</p> <p>A szén-monoxid belélegzése hányingert, ájulást vagy halált okozhat.</p> <p>A motort a szabadban kell beindítani és működtetni.</p> <p>Nem szabad a motort zárt helyiségben beindítani vagy működtetni még akkor sem, ha az ajtók vagy az ablakok nyitva vannak.</p>
	<p>Üzembe helyezés előtt olvassa el a kezelési útmutatót!</p>
	<p>Az üzemanyag és az üzemanyagadagózók rendkívül könnyen gyulladó és robbanékony anyagok. A motor beindításakor szikrák keletkeznek.</p> <p>A szikrák a közelben előforduló gyúlékony gázokat meggyújthatják.</p> <p>A gyúlékony anyagok, pl. lomb, fű stb. meggyulladhatnak.</p>
	<p><b>Figyelem – Sérülésveszély!</b></p> <p>A kezét és a lábát tartsa távol a vágószerszámoktól!</p>
	<p><b>Figyelem – Égési sérülés veszélye!</b></p> <p>A járó motorok hőt fejlesztenek. A motor alkatrészei, különösen a kipufogó rendkívül felforrósodnak.</p>
	<p>Ellenőrizze az olajsíntet.</p>

## 3 BIZTONSÁGI UTASÍTÁSOK

- A motort csak műszakilag kifogástalan állapotban használja
- A biztonsági és védelmi berendezéseket nem szabad kiiktatni
- Viseljen hallásvédőt.
- A motort csak szabadban indítsa el és működtesse; zárt helyiségekben még nyitott ajtókkal és ablakokkal sem szabad működtetni
- A motort ne kezelje alkohol, drogok vagy gyógyszerek hatása alatt.

- Gyerekek vagy olyan személyek, akik a kezelési utasítást nem ismerik, nem használhatják a berendezést.
- Helyi előírások meghatározhatják a kezelőszemély minimális életkorát.
- A működési időre vonatkozó országspecifikus rendelkezéseket vegye figyelembe.
- Ezen kívül mindig vegye figyelembe a berendezés kezelési útmutatójában található biztonsági utasításokat!



### FIGYELMEZTETÉS!

Az adott termék által generált kipufogógázok olyan vegyi anyagokat tartalmaznak, amelyek egy kaliforniai kutatás eredményei szerint rákot, születési rendellenességeket vagy a szaporodószervek károsodásait okozzák.

## 4 MŰSZAKI ADATOK

Motor típus	PRO 125 OHV QSS	PRO 145 OHV QSS
Hossz x szélesség x magasság	325 x 316 x 245 mm	325 x 316 x 245 mm
Üres súly	8,5 kg	8,5 kg
Lökettérfogat (furat x löket)	123 ccm (65 x 37 mm)	139 ccm (65 x 42 mm)
Teljesítmény	1,9 kW / 2850 ford./perc	2,1 kW / 2850 ford./perc
Motorolaj töltési mennyisége	0,5 l	0,5 l
Üzemanyag-tartály úrtartalma, benzin	0,9 l	0,9 l
Hűtőrendszer	Levegőhűtés	Levegőhűtés
Gyújtóberendezés	Tranzisztoros mágnesgyújtás	Tranzisztoros mágnesgyújtás
Motortengely forgásiránya	Óramutató járásával egyezően	Óramutató járásával egyezően
Gyújtógyertya elektródahézagja	0,7 mm - 0,8 mm	0,7 mm - 0,8 mm

## 5 SZÁLLÍTÁS

- A motort csak üres üzemanyagtartállyal szállítsa.

## 6 ÜZEMELÉS ELŐTTI ELLENŐRZÉS



### FIGYELMEZTETÉS!

Üzembe helyezés előtt mindig végezzen szemrevételezéses ellenőrzést. Laza, sérült vagy elhasznált alkatrészekkel, illetve rögzítőelemekkel a készüléket nem szabad használni.

### 6.1 A motor általános állapotának ellenőrzése

- A motor külső és alsó oldala olaj- vagy benzinszivárgás jeleire
- Sérülések jeleire
- Minden csavar és anya meg van húzva
- Minden letakarás és burkolat a helyén van
- Üzemanyagszint
- Motorolajszint
- Légszűrőbetét

## 7 ÜZEMANYAGOK BETÖLTÉSE

### 7.1 Biztonság



### FIGYELEM!

#### Figyelem, tűzveszély!

A benzin erősen gyúlékony.  
A motor beindításakor szikrák keletkeznek; ezek a közelben előforduló gyúlékony gázokat meggyújthatják.  
A gyúlékony anyagok, pl. lomb, fű stb. meggyulladhatnak.

- Benzint csak az erre szolgáló tartályban tároljon.
- Csak kültérben tankoljon
- Tankolás közben dohányozni tilos
- A tanksapka zárat járó vagy forró motor mellett ne nyissa ki
- A sérült tartályt vagy tanksapka zárat cserélje ki
- A tanksapkát mindig biztosan zárja le
- Benzin kiömlése esetén:
  - ne indítsa el a motort
  - ne adjon gyújtást a motorra
  - Tisztítsa meg a készüléket

- Benzin betöltése előtt engedje lehűlni le a motort, és kerülje a rázkódást.
- A felrázott üzemanyag megtámadhatja a műanyag alkatrészeket.  
Az alkatrészekre került üzemanyagot azonnal le kell törölni. A garancia nem fedezi a műanyag alkatrészeken a rákerült üzemanyagtól keletkezett károkat.



### FIGYELEM!

Üzembe helyezés előtt töltsön be olajat.

### 7.2 Olaj betöltése (3 / 4)

1. Csavarja ki az olajszintmérő palcát (A), majd egy tölcserrel (amely nem része a motor szállítási terjedelmének) töltsen be az olajat (B).
2. Az olajszintmérő palcát (A) ismét csavarja be.

### 7.3 Ajánlások az olajjal kapcsolatban

A motorolaj a motor teljesítményének és élettartamának döntő tényezője. Használjon olyan motorolajat, amely az SF API-szolgáltatási osztálynak megfelel (azonos értékű) vagy magasabb annál.

Vizsgálja meg az API-szervizcímek az olajtartályon, biztosítva, hogy tartalmazza az SF, vagy egy magasabb (vagy azonos értékű) osztály betűjelét.

Általános használatra a SAE 10W-30-at ajánljuk. E motor ajánlott üzemi hőmérséklet-tartománya 0°C–40°C.

### 7.4 Olajszint ellenőrzése (3)

A motorolajszintet álló és vízszintes helyzetű motornál ellenőrizze.

Az olajbetöltő nyílás környékét tisztítsa meg az idegen anyagoktól.

1. Az olajszintmérő palcát (A) csavarja ki és törölje tisztára.
2. Az olajszintmérő palcát (A) dugja be az olajbetöltő nyílásba, amíg ez felfekszik (ne húzza meg szorosra), majd ismét vegye ki.
3. Ha az olajszint a mérőpálca (C) alsó határjele közelében vagy alatta van, akkor az ajánlott olajjal töltsen fel a felső határjelig.
4. Az olajpalcát ismét csavarja be.



### TUDNIVALÓ

Az alacsony olajszint a motor károsodását okozhatja.

## 7.5 Benzin betöltése (1)



### TUDNIVALÓ

A tartálytető a benzintartályon található, és egy „kútoszlop” (töltőállomás) szimbóluma látható rajta.

1. Vegye le a tartálytetőt (1-2).
2. Tankoljon a betöltőnyak alsó szegélyének eléréséig. Ne töltsen túl a tartályt!
3. Csavarja vissza erősen a tartálytetőt (1-2).

## 7.6 Ajánlások az üzemanyaggal kapcsolatban

- Használjon tiszta, friss és ólommentes, legalább 90-es oktánszámú benzint.
- Az üzemanyagot akkora mennyiségben vásárolja, amit 30 napon belül felhasználhat (lásd tárolás).
- A legfeljebb 10% etanol- vagy legfeljebb 15% kopogásgátlót (MTBE) tartalmazó benzin elfogadható.
- A benzint ne keverje össze olajjal.
- A motort csak a szabadban indítsa be és működtesse

## 8 ÜZEMBE HELYZÉS



### FIGYELEM!

Üzembe helyezés előtt töltsön be olajat.



### FIGYELMEZTETÉS!

#### Mérgezésveszély!

Ne járassa a motort zárt helyiségben.



### FIGYELMEZTETÉS!

#### Robbanásveszély!

Ne használjon nyomás alatt lévő indítófolyadékot.



### FIGYELMEZTETÉS!

#### Forgó alkatrészek!

A végtagjait tartsa távol a berendezés mozgó alkatrészeitől.



### FIGYELEM!

#### Visszarúgás veszélye!

Az indítókötél gyorsabban ugorhat vissza a motorhoz, mint ahogy a kötelet el tudja eresztetni.

- A motor üzembe helyezése előtt vegye figyelembe a készülék kezelési utasítását.
- A motort csak vízszintes helyzetben indítsa be
- Olajszint ellenőrzése
- A hosszú hajat fel kell kötni, az ékszereket le kell venni
- Ne viseljen laza ruházatot
- Erős, csúszásmentes cipőt viseljen.
- Ne működtesse a motort ferde helyzetekben 15°-nál meredekebb lejtőn

## 8.1 A motor indítása



### VIGYÁZAT!

A motor üzembe helyezése előtt vegye figyelembe a berendezés üzemeltetési utasítását!

1. Az indítózsínort gyors mozdulattal húzza ki, majd engedje lassan visszacsévélni (1-7).



### TUDNIVALÓ

A motor állandó üzemanyag-adagoló beállítással rendelkezik.

A fordulatszám szabályozása nem lehetséges.



### FIGYELEM!

#### Égésveszély!

A járó motorok hőt fejlesztenek. A motor alkatrészei, különösen a kipufogó rendkívül felforrósodnak.

- Ne közelítse meg a forgó részeket a kezével vagy a lábával.
- A gyúlékony idegen testeket tartsa távol a kipufogótól és a hengertől.
- Mielőtt megérintené, a kipufogót, a hengert és a hűtőbordákat hagyja lehűlni.

## 9 TÁROLÁS



### FIGYELMEZTETÉS!

#### Tűz- / robbanásveszély!

A motort ne tárolja nyílt láng vagy hőforrások közelében!

- A motor tárolása előtt vegye figyelembe a készülék kezelési utasítását.
- A motort hagyja lehűlni.
- A motort jól szellőző helyen, ne nyílt láng és hőforrások közelében tárolja.

- Tárolás esetén kerülje el a következő területeket:
  - Nyílt láng közelsége
  - Hőforrások közelsége
  - ahol villamos motorokat működtetnek
  - ahol elektromos szerszámokat használnak
- Azoknál a motoroknál, amelyek 30 napnál hosszabb ideig állnak, az üzemanyagot eressze le, vagy üzemanyag-stabilizátorral védje meg, mert egyébként az üzemanyag-rendszerben lerakódások képződnek.

## 10 KARBANTARTÁSI MUNKÁK



### VESZÉLY!

Beállítási, karbantartási és javítási munkák előtt a motort mindig kapcsolja le és rögzítse.

- A gyújtókábelt húzza le, és a gyújtógyertyától tartsa távol (1-5).

### 10.1 A porlasztó beállítása



### TUDNIVALÓ

A porlasztó beállítását csak hivatalos szakműhely vagy saját vevőszolgálatunk végezheti.

### 10.2 Gyújtószikra-ellenőrzés



### FIGYELMEZTETÉS!

A szikrák tüzet vagy áramütést okozhatnak.

- Alkalmazzon megfelelő szikravizsgálót.
- A gyújtószikrát soha vizsgálja kiserelt gyújtógyertyánál

## 11 JAVÍTÁS



### TUDNIVALÓ

Javítást csak hivatalos szakműhely vagy saját vevőszolgálatunk végezhet.

- Kizárólag eredeti AL-KO pótalkatrészeket alkalmazzon.

## 12 KARBANTARTÁS ÉS ÁPOLÁS



### VESZÉLY!

Beállítási, karbantartási és javítási munkák előtt a motort mindig kapcsolja le és rögzítse.

- Minden karbantartó és tisztító munka előtt húzza ki a gyújtógyertya csatlakozófejét.
- Ne érje fröccsenő víz az eszközt! A behatoló víz károkat okozhat (a gyújtásban, a porlasztóban...).
- A készüléket minden használat után tisztítsa meg.
- A karbantartási tervet tartsa be.
- Tartsa be az óránkénti, ill. évenkénti időközöket, attól függően, hogy melyik következik be előbb.
- Nagyobb nehézségű feltételek melletti alkalmazás esetén gyakoribb karbantartásra van szükség.

### 12.1 A légszűrő cseréje (5)

A légszűrőt rendszeresen tisztítsa. A sérült légszűrőket cserélje ki.

1. Szerelje le a légszűrő fedelét (D). Ehhez nyomja meg a zárónyelvet (E) és vegye le a burkolatot.
2. A szűrőt (F) és a külső szűrőt (G) vegye ki, és ütögesse ki egy kemény felületen, amíg a szennyeződés eltávolításra kerül. Ne kifeléje ki! A szűrőt és a külső szűrőt szerelje vissza.
3. Helyezze vissza és rögzítse a levegőszűrő fedelét (D).

### 12.2 Olajcsere (6)

Az olajszintet rendszeresen ellenőrizze.

Az olajszintet minden 8 üzemórában vagy napon-ta a motor indítása előtt ellenőrizze (lásd az olajra vonatkozó ajánlást).



### FIGYELMEZTETÉS!

**Tűz- és robbanásveszély a kikerülő üzemanyag következtében!**

Az olaj leeresztése előtt az üzemanyag-tartályt ürítse ki.



### TUDNIVALÓ

A fáradt olajat meleg motornál eressze le.

A meleg olaj gyorsan és maradéktalanul folyik le.

1. Az üzemanyag-tartály kiürítéséhez a motort járassa addig, amíg az üzemanyag elfogy, és a motor leáll.
2. Húzza le a gyújtógyertya-csatlakozót (1-5).
3. Csavarja ki az olajszint mérőpálcát (1-6).

4. Olaj a szervizkészlet szivattyújával (opció: Cikksz.: 106118) leszívás és a készlet tartályának visszavezetése (6)
5. Töltse be az új olajat (SAE 10W-30, töltési mennyiség: 0,5 l) tölcser segítségével (4).
6. Az olaj nívópalcát ismét csavarja be.

### 12.3 A gyújtógyertyák karbantartása



#### VIGYÁZAT!

#### Áramütés veszélye!

A gyújtószikrát sohase vizsgálja kiserelt gyújtógyertyánál

A gyújtógyertya (2) elektródahézagának 0,7 mm - 0,8 mm-nek kell lennie.

- A motort sohase indítsa gyújtógyertya nélkül.

1. A gyújtógyertyát (2) egy gyertyakulccsal vegye ki.
2. Az elektródákat tisztítsa meg egy fémszálás kefével, és az esetleges rozsdafoltokat távolítsa el.
3. Egy hézagmérővel ellenőrizze a helyes elektródátávolságot.
4. Tegye vissza a gyújtógyertyát és egy gyertyakulccsal húzza meg.



#### TUDNIVALÓ

A hibás gyújtógyertya kárt tehet a motorban.

### 12.4 A motor megdöntése

A porlasztónak/levegőszűrőnek felfelé kell állnia (7).

### 12.5 A motor tisztítása



#### FIGYELEM!

#### Tűzveszély!

A gyúlékony idegen testeket tartsa távol a kipufogótól és a hengerektől.

A szokásos szennyeződések tisztítókendővel vagy kefével távolítsa el a motorról.

Tisztítsa meg a hűtőnyílásokat.

Tisztítsa meg a hűtőrendszert. A túlmelegedés megelőzése érdekében adott esetben a belső hűtőbordákat és felületeket is tisztítsa meg.



#### TUDNIVALÓ

A motorra ne locsoljon vizet. A tisztításhoz kefével vagy kendővel használjon.

### 12.6 Karbantartási terv

Tartsa be az óránkénti, ill. évenkénti időközöket, attól függően, hogy melyik eset következik be előbb. Nagyobb nehézségű feltételek melletti alkalmazás esetén gyakoribb karbantartásra van szükség.

Az első 5 üzemóra után

- Cserélje le a motorolajat.

5 óránként vagy naponta használat előtt

- Ellenőrizze az olajsintet.
- Tisztítsa meg a hangtompító környékét és a kezelőelemeket.

25 óránként vagy 3-havonta

- Tisztítsa meg a levegőszűrőt; erős porlerakódás vagy a levegő erős szennyezettsége esetén gyakrabban kell tisztítani.

50 óránként vagy évente

- Cseréljen olajat.
- Ellenőrizze a hangtompítót és a szikrafogót.

Évente

- Cserélje ki a légszűrőt.
- Cserélje ki a gyújtógyertyát.
- Tisztítsa meg a léghűtő rendszert; erős porlerakódás vagy a levegő erős szennyezettsége esetén gyakrabban kell tisztítani.

### 12.7 Pótalkatrészek

Ajánlott gyújtógyertya:

BOSCH F7 RTC

Pótalkatrészek hivatalos kereskedelmi partnereinknél és a szervizünkben kaphatók.

### 12.8 Ártalmatlanítás



**A használaton kívüli berendezéseket, elemeket és akkumulátorokat ne helyezze a háztartási hulladék közé.**

A csomagolás, a gép és a tartozékok újrahasznosítható anyagokból készültek, ezért ennek megfelelően kell leselejtezni őket.

### 13 HIBAE LHÁRÍTÁS

Zavar	Teendő
Motor nem indul el	<ul style="list-style-type: none"> <li>■ Tankoljon benzint</li> <li>■ a rossz, régóta tárolt (stabilizátor nélküli) benzint eressze le, és pótolja friss, tiszta benzinnel.</li> <li>■ A gyújtógyertyákat vizsgálja meg, esetleg cserélje ki.</li> <li>■ A nedves gyújtógyertyákat szárítsa meg és helyezze vissza.</li> <li>■ Légszűrő tisztítása</li> </ul>
Egyenetlen járás	<ul style="list-style-type: none"> <li>■ Keresse fel a szervizt.</li> </ul>

Azokat az üzemzavarokat, amelyek e táblázat segítségével nem lehet megszüntetni, szakmúhelyben kell elhárítani.

Alább adja meg a motor gyártási számát és a vásárlás dátumát. Ezekre az információkra szükség lesz a pótalkatrészek megrendeléskor, műszaki jellegű kérdések és a garanciával kapcsolatos kérdések esetében.

A motor gyártási száma:

A motor gyártási száma:	
Vásárlás dátuma:	

### 14 GARANCIA

A berendezés esetleges anyag- és gyártási hibáinak elhárítása javítással vagy alkatrészcserevel történik a törvényben előírt jótállási időn belül. A jótállási határidőt azon ország jogrendszere határozza meg, ahol a berendezést vásárolták.

A garancia kizárólag akkor érvényes, ha:

- betartják ezt az üzemeltetési utasítást
- szakszerűen használják a berendezést
- csak eredeti pótalkatrészeket használnak

A garancia nem érvényes

- önhatalmú javítási próbálkozás
- önhatalmú műszaki módosítások
- nem rendeltetésszerű használat esetén



A garancia nem vonatkozik:

- a használatból eredő festékhibákra,
- a kopó alkatrészekre, amelyek a pótalkatrész-katalógusban be vannak keretezve xxxxxx (x)

A garancia az első végfelhasználó vásárlásától lép életbe. Az időpont meghatározásakor a fizetési bizonylaton szereplő dátum a mérvadó. A garanciajeggyel és az eredeti fizetési bizonylattal forduljon a szakkereskedéshez vagy a legközelebbi hivatalos ügyfélszolgálathoz. A vevő eladóval szembeni kelékszavatossági jogainak törvényes érvényesítési lehetőségeit a jelen nyilatkozat nem befolyásolja.

## OVERSÆTTELSE AF DEN ORIGINALE BRUGSANVISNING

### Indholdsfortegnelse

1	Om denne brugsanvisning .....	88	14	Garanti.....	94
1.1	Symboler og signalord .....	88	<b>1</b>	<b>OM DENNE BRUGSANVISNING</b>	
2	Produktbeskrivelse .....	88	■	Den tyske udgave er den originale driftsvejledning. Alle andre sprog er oversættelser af den originale driftsvejledning.	
2.1	Tilsligtet brug.....	88	■	Læs denne brugsanvisning omhyggeligt, før du tager apparatet i brug. Dette er en forudsætning for, at du kan arbejde sikkert og håndtere apparatet uden forstyrrelser.	
2.2	Betydning af symbolerne på maskinen .....	89	■	Opbevar denne brugsanvisning, så du altid kan slå op i den, når du har brug for informationer om maskinen.	
3	Sikkerhedsanvisninger.....	89	■	Overdrag kun maskinen til andre personer sammen med denne brugsanvisning.	
4	Tekniske data .....	89	■	Læs og overhold sikkerhedsanvisningerne og advarselserne i denne brugsanvisning.	
5	Transport .....	90	<b>1.1</b>	<b>Symboler og signalord</b>	
6	Kontrol inden brug .....	90		<b>OBS!</b> Ved at følge disse advarsler nøje kan person- og/eller tingsskader undgås.	
6.1	Kontrol af motorens generelle tilstand .....	90		<b>BEMÆRK</b> Specielle anvisninger, der gør dig i stand til at forstå og håndtere maskinen bedre.	
7	Påfyldning af forbrugsstoffer.....	90	<b>2</b>	<b>PRODUKTBESKRIVELSE</b>	
7.1	Sikkerhed .....	90		I denne dokumentation beskrives der en forbrændingsmotor.	
7.2	Påfyldning af olie (3 / 4) .....	90		Følg også haveudstyrets betjeningsvejledning.	
7.3	Anbefalinger vedr. olie .....	90	<b>2.1</b>	<b>Tilsligtet brug</b>	
7.4	Oliestandskontrol (3).....	90		Denne forbrændingsmotor er beregnet til plænetraktorer til privat brug.	
7.5	Påfyldning af benzin (1) .....	91		Enhver anden anvendelse eller en anvendelse, der går ud over den beskrevne, anses for at være ukorrekt.	
7.6	Anbefalinger vedr. brændstof.....	91			
8	Ibrugtagning.....	91			
8.1	Start motoren .....	91			
9	Opbevaring .....	91			
10	Vedligeholdelse .....	92			
10.1	Karburatorindstilling .....	92			
10.2	Tændgnistkontrol .....	92			
11	Reparation .....	92			
12	Service og vedligeholdelse .....	92			
12.1	Udskiftning af luftfilter (5) .....	92			
12.2	Skift af olie (6) .....	92			
12.3	Vedligeholdelse af tændrør .....	92			
12.4	Vipning af motor .....	93			
12.5	Rengøring af motor .....	93			
12.6	Vedligeholdelsesplan .....	93			
12.7	Reserve dele .....	93			
12.8	Bortskaffelse .....	93			
13	Hjælp ved fejl .....	93			



## 2.2 Betydning af symbolerne på maskinen

	<p><b>OBS!</b></p> <p>Motorer producerer kulilte, en lugtfri, farveløs og giftig gas. Indånding af kulilte kan medføre kvalme, besvimelse eller døden. Start motoren i det fri, og lad den køre i det fri. Start eller lad aldrig motoren køre i lukkede rum, heller ikke selvom døre eller vinduer er åbnet.</p>
	Læs brugsanvisningen før brug!
	<p>Brændstof og brændstofdampe er ekstremt let antændelige og eksplosive. Der dannes gnister, når motoren startes. Gnister kan antænde brændbare gasser i nærheden. Brændbare fremmedlegemer som f.eks. løv, græs osv. kan blive antændt.</p>
	<p><b>OBS! - Fare for kvæstelse!</b></p> <p>Hold hænder og fødder væk fra klippeværktøjet!</p>
	<p><b>OBS! - Fare for forbrænding!</b></p> <p>En motor, der er i gang, frembringer varme. Motordele, særligt udstødningen, bliver ekstremt varme.</p>
	Kontrollér oliestanden.

## 3 SIKKERHEDSANVISNINGER

- Motoren må kun bruges i teknisk perfekt tilstand
- Sikkerheds- og beskyttelsesanordninger må ikke sættes ud af kraft
- Bær høreværn.
- Start og anvend kun motoren i det fri; anvendelse i lukkede rum, selv ved åbne døre og vinduer er ikke tilladt
- Betjen ikke motoren, hvis du er påvirket af alkohol, narkotika eller medicin

- Børn og andre personer, der ikke har kendskab til brugsanvisningen, må ikke bruge maskinen.
- Overhold lokale bestemmelser om mindstetider for personen, der betjener maskinen
- Overhold de landespecifikke bestemmelser for anvendelsestider
- Følg også altid sikkerhedsanvisningerne i maskinens betjeningsvejledning!



### ADVARSEL!

De udstødningsgasser, der produceres af dette produkt, indeholder kemikalier, som ifølge forskningsresultater fra den amerikanske delstat Californien kan forårsage kræft, medfødte misdannelser eller skader på forplantningsorganerne.

## 4 TEKNISKE DATA

Motortype	PRO 125 OHV QSS	PRO 145 OHV QSS
Længde x bredde x højde	325 x 316 x 245 mm	325 x 316 x 245 mm
Egenvægt	8,5 kg	8,5 kg
Slagvolumen (boring x slaglængde)	123 ccm (65 x 37 mm)	139 ccm (65 x 42 mm)
Effekt	1,9 kW / 2850 o/min	2,1 kW / 2850 o/min
Motoroliens påfyldningsmængde	0,5 l	0,5 l
Tankindhold benzin	0,9 l	0,9 l
Kølesystem	Luftkøling	Luftkøling
Tænding	Transistor-magnettænding	Transistor-magnettænding
Motoraksel-drejning	med uret	med uret
Elektrodeafstand tændrør	0,7 mm - 0,8 mm	0,7 mm - 0,8 mm

## 5 TRANSPORT

- Transportér kun motoren med tom brændstofftank

## 6 KONTROL INDEN BRUG



### ADVARSEL!

Foretag altid visuel kontrol inden ibrugtagning. Maskinen må ikke anvendes med løse, beskadigede eller slidte drifts- og/eller fastgøringsdele.

### 6.1 Kontrol af motorens generelle tilstand

- Yder- og underside af motoren for tegn på olie- eller benzinlækage
- Tegn på beskadigelse
- Alle skruer og møtrikker er spændt
- Alle afskærmninger og afdækninger er monteret
- Brændstofstand
- Motoroliestand
- Luftfilterindsats

## 7 PÅFYLDNING AF FORBRUGSSTOFFER

### 7.1 Sikkerhed



### OBS!

#### Advarsel - Brandfare!

Benzin er yderst brændbar. Ved start af motoren dannes der gnister, som kan antænde brændbare gasser i nærheden.

Brændbare fremmedlegemer som f.eks. løv, græs osv. kan blive antændt.

- Opbevar kun benzin i dertil beregnede beholdere
- Tank kun op i det fri
- Ryg ikke, når du tanker op
- Åbn ikke tankdækslet, når motoren er i gang eller er varm
- Udskift tanken eller tankdækslet, hvis de er beskadiget
- Luk altid tankdækslet godt til
- Gør som følger, hvis der er løbet benzin ud:
  - Start ikke motoren
  - Undgå tændingsforsøg
  - Rengør maskinen

- Lad motoren afkøle, før den fyldes med benzin igen, og undgå at spillede.
- Spildt brændstof kan beskadige plastdele. Tør straks brændstoffet op. Garantien dækker ikke skader på plastdele, som er forårsaget af brændstof



### OBS!

Påfyld olie inden ibrugtagning.

### 7.2 Påfyldning af olie (3 / 4)

1. Skru oliemålepinden (A) ud, og fyld olie på med en tragt (følger ikke med motoren) (B).
2. Skru oliemålepinden (A) i igen.

### 7.3 Anbefalinger vedr. olie

Motorolie er en udslagsgivende faktor for motorens ydelse og levetid. Anvend ikke motorolie, som ikke opfylder kravene til API-serviceklasse SF eller højere (el. samme værdi).

Kontrollér API-serviceetiketten på oliebeholderen, så det sikres, at det indeholder bogstaverne SF eller dem fra en højere klasse (el. samme værdi). SAE 10W-30 anbefales til generel brug. Det anbefalede driftstemperaturområde for denne motor udgør 0°C til 40°C.

### 7.4 Oliestandskontrol (3)

Kontrollér motoroliestanden ved standset og vandret stående motor.

Rengør oliepåfyldningsområdet for fremmedlegemer.

1. Skru oliemålepinden (A) ud, og tør den af.
2. Før oliemålepinden (A) ind i oliepåfyldningsstudsens, indtil den sidder, som den skal (undlad at skrue den fast), og tag den ud igen.
3. Ligger oliestanden i nærheden eller under den nederste grænsemærkning på målepinden (C), skal den anbefalede olie fyldes på op til den øverste grænsemærkning.
4. Skru oliemålepinden i igen.



### BEMÆRK

Den laveste oliestand kan medføre motorskader.

## 7.5 Påfyldning af benzin (1)



### BEMÆRK

Tankdækslet sidder på benzintanken og er forsynet med symbolet "benzinpumpe" (servicestation).

1. Fjern tankdækslet (1-2).
2. Fyld tanken til den nederste kant på påfyldningsstuds. Undgå at overfylde tanken!
3. Skru tankdækslet på igen (1-2).

## 7.6 Anbefalinger vedr. brændstof

- Anvend rent, ny, blyfri benzin med et min.-oktantal på 90
- Køb brændstoffet i mængder, som kan bruges i løbet af 30 dage ( se Opbevaring)
- Benzin med et ethanolindhold på op til 10% eller med et MTBE-indhold på op til 15% (beskyttelsesmiddel) er acceptabel
- Bland ikke benzin med olie
- Start kun motoren i det fri, og lad kun motoren køre i det fri

## 8 IBRUGTAGNING



### OBS!

Påfyld olie inden ibrugtagning.



### ADVARSEL!

#### Forgiftningsfare!

Lad aldrig motoren køre i lukkede rum.



### ADVARSEL!

#### Eksplodingsfare!

Der må ikke bruges startvæske, der står under tryk.



### ADVARSEL!

#### Roterende dele!

Hold hænder og fødder væk fra bevægelige maskindele.



### OBS!

#### Fare for tilbageslag!

Startsnoren kan springe hurtigere tilbage til motoren, end du kan slippe snoren.

- Læs maskinens betjeningsvejledning, før motoren tages i brug
- Start kun motoren i vandret position

- Kontroller oliestanden
- Bind langt hår op, og tag smykker af
- Bær ikke løst siddende tøj
- Brug solide, skridsikre sko
- Anvend ikke motoren i skrå positioner med en hældning over 15°

## 8.1 Start motoren



### FORSIGTIG!

Læs maskinens betjeningsvejledning, før motoren tages i brug!

1. Ryk kraftigt i startsnoren, og lad den derefter langsomt rulle tilbage igen (1-7).



### BEMÆRK

Motoren har en fast gasindstilling. Det er ikke muligt at regulere omdrejningstallet.



### OBS!

#### Fare for forbrænding!

En motor, der er i gang, frembringer varme. Motordele, særligt udstødningen, bliver ekstremt varme.

- Sørg for, at hænder og fødder ikke er i nærheden af roterende dele.
- Hold brændbare fremmedlegemer væk fra området omkring udstødningen og cylinderområdet.
- Lad udstødningen, cylinderen og køleribberne afkøle, før de berøres.

## 9 OPBEVARING



### ADVARSEL!

#### Brand-/eksplosionsfare!

Opbevar ikke motoren i nærheden af åben ild eller varmekilder!

- Læs maskinens betjeningsvejledning, før motoren opbevares!
- Lad motoren køle af
- Opbevar motoren i et godt ventileret rum og ikke i nærheden af åben ild eller varmekilder
- Undgå følgende områder ved opbevaring:
  - i nærheden af åben ild
  - i nærheden af varmekilder
  - hvor der kører el-motorer
  - hvor der bruges el-motorer

- Hvis motoren ikke bruges i over 30 dage, skal den tømmes for brændstof eller brændstoffet beskyttes med brændstofstabilisator, da der ellers opstår aflejringer i brændstofsyste-  
met

## 10 VEDLIGEHOLDELSE



### FARE!

Motoren skal altid slukkes og sikres før indstillings-, vedligeholdelses- og reparationsarbejde.

- Træk tændingskablet af, og hold det væk fra tændrøret (1-5).

### 10.1 Karburatorindstilling



### BEMÆRK

Karburatorindstillinger må kun udføres af autoriserede værksteder eller vores kundedeservice.

### 10.2 Tændgnistkontrol



### ADVARSEL!

Gnister kan forårsage ild eller elektrisk stød.

- Brug en egnet gnisttester
- Test aldrig for tændingsgnister, når tændrøret er afmonteret

## 11 REPARATION



### BEMÆRK

Reparationer må kun udføres af autoriserede værksteder eller vores kundedeservice.

- Brug kun originale AL-KO-reservedele

## 12 SERVICE OG VEDLIGEHOLDELSE



### FARE!

Motoren skal altid slukkes og sikres før indstillings-, vedligeholdelses- og reparationsarbejde.

- Træk tændrørshætten af før alt vedligeholdelses- og rengøringsarbejde
- Sprøjt ikke vand på maskinen! Indtrængende vand (tændingsystem, karburator...) kan forårsage forstyrrelser.
- Rengør maskinen efter hver brug
- Følg vedligeholdelsesplanen

- Følg time-/årsintervallerne alt efter, hvad der optræder først
- Ved brug under vanskelige forhold er der behov for service oftere

### 12.1 Udskiftning af luftfilter (5)

Rengør luftfilteret med jævne mellemrum. Udskift beskadigede luftfiltre.

1. Afmonter luftfilterkappe (D). Det gøres ved at trykke på lukkeflapperne (E) og fjerne kappen.
2. Tag filteret (F) og det ydre filter (G) ud, og bank det mod en hård overflade, indtil snavset er fjernet. Må ikke børstes ud! Montér filteret og det ydre filter igen.
3. Sæt luftfilterkappen (D) på igen, og luk den.

### 12.2 Skift af olie (6)

Kontrollér oliestanden med jævne mellemrum.

Kontrollér oliestanden for hver 8 driftstimer eller dagligt inden motorstart (se Anbefaling vedr. olie).



### ADVARSEL!

**Brand- og eksplosionsfare på grund af udstrømmende benzin!**

Inden olien tømmes ud, skal brændstoffranken være tømt.



### BEMÆRK

Aftap den brugte olie ved varm motor. Varm olie løber ud hurtigt og fuldstændigt.

1. For at tømme brændstoffranken skal du lade motoren køre, indtil den løber tør for brændstof.
2. Træk tændrørshætten af (1-5).
3. Skru oliemålepinden ud (1-6).
4. Sug olien ud med pumpen fra servicesættet (ekstraudstyr: Art.-nr.: 106118), og hæld det tilbage i beholderen i sættet (6).
5. Påfyld ny olie (SAE 10W-30, påfyldningsmængde: 0,5 l) påfyldes med tragt (4).
6. Skru oliemålepinden i igen.

### 12.3 Vedligeholdelse af tændrør



### FORSIGTIG!

**Fare for elektrisk stød!**

Test aldrig for tændingsgnister, når tændrøret er afmonteret.

Tændrørens (2) elektrodeafstand skal ligge på 0,7 mm - 0,8 mm.

- Start aldrig motoren uden tændrør

  1. Fjern tændrøret (2) med en topnøgle.
  2. Rengør elektroderne med en metalbørste, og fjern eventuelle sodaflejringer.
  3. Kontrollér med en følelære, om elektrodeafstanden er korrekt.
  4. Sæt tændrøret i igen, og spænd det med en topnøgle.



#### BEMÆRK

Et forkert tændrør kan forårsage motor-skade.

### 12.4 Vipning af motor

Karburatoren/luftfilteret skal pege opad (7).

### 12.5 Rengøring af motor



#### OBS!

#### Brandfare!

Fjern brændbare fremmedlegemer fra området omkring udstødningen og cylindrerområdet.

Fjern regelmæssige urenheder fra motoren med en rengøringsklud eller børste.

Rengør køleåbningerne.

Rengør kølesystemet. For at undgå overophedning skal du evt. også rengøre de indvendige køleribber og overflader.



#### BEMÆRK

Sprøjt ikke vand på motoren. Rengør med en børste eller en klud.

### 12.6 Vedligeholdelsesplan

Følg time-/årsintervallerne alt efter, hvad der optræder først. Ved indsats under vanskeligere forhold er der behov for service oftere.

Efter de første 5 driftstimer

- Skift motorolie.

Hver 5. time eller dagligt efter brug

- Kontrollér oliestanden.
- Rengør området omkring lyddæmperen og betjeningsselementer.

For hver 25 timer eller hver 3. måned

- Rengør luftfilteret; rengør oftere, hvis der forekommer store mængder støv eller er fremmedlegemer i luften.

For hver 50 timer eller årligt

- Skift olie.
- Kontrollér lyddæmperen og gnistfangeren.

Årligt

- Udskift luftfilteret.
- Udskift tændrøret.
- Rengør luftkølesystemet; rengør oftere, hvis der forekommer store mængder støv eller er fremmedlegemer i luften.

### 12.7 Reservedele

Anbefalet tændrør:

BOSCH F7 RTC

Reservedele kan købes hos autoriserede forhandlere eller vores serviceværksteder.

### 12.8 Bortskaffelse



**Udtjente maskiner, batterier og genopladelige batterier må ikke bortskaffes med det almindelige husholdningsaffald!**

Emballage, udstyr og tilbehør er fremstillet af genanvendelige materialer og skal bortskaffes på behørig vis.

## 13 HJÆLP VED FEJL

Fejl	Afhjælpning
Motoren starter ikke	<ul style="list-style-type: none"> <li>■ Fyld benzin på</li> <li>■ Aftap dårlig, længe opbevaret benzin (uden stabilisator), og udskift den med ny, ren benzin</li> <li>■ Kontrollér tændrør, udskift dem evt.</li> <li>■ Tør våde tændrør, og sæt dem i igen</li> <li>■ Rengør luftfilteret</li> </ul>
Urolig gang	<ul style="list-style-type: none"> <li>■ Kontakt kundeserviceværksted</li> </ul>

Fejl, der ikke kan afhjælpes ved hjælp af denne tabel, skal udbedres af et specialværksted.

Angiv nedenfor motorens serienummer og købsdatoen. Du har brug for disse oplysninger, når du bestiller reservedele, har tekniske spørgsmål eller spørgsmål til garantien.

Motorens serienummer:

Motorens serienummer:	
Købsdato:	

## 14 GARANTI

Inden for den lovbestemte reklamationsperiode reparerer eller udskifter vi efter eget skøn eventuelle materiale- eller fabriktionsfejl på apparatet. Reklamationsperioden bestemmes af loven i det land, hvor maskinen er købt.

Vores garanti gælder kun, hvis:

- brugsanvisningen følges
- apparatet behandles korrekt
- der bruges originale reservedele

Garantien bortfalder ved:

- egenhændige forsøg på reparation
- egenhændige tekniske ændringer
- ukorrekt brug

Følgende er ikke omfattet af garantien:

- Lakskader, der skyldes normal slitage
- Sliddele, der er markeret med ramme  xxxxxx (x) på reservedelslisten

Garantiperioden begynder med købet foretaget af den første slutforbruger. Datoen på købskvitteringen er gældende. Kontakt forhandleren, hvor apparatet er købt, eller den nærmeste autoriserede kundeservice. Medbring denne erklæring og den originale købskvittering. Denne erklæring berører ikke købers lovbestemte rettigheder over for sælger på grund af mangler.

## ÖVERSÄTTNING AV ORIGINALBRUKSANVISNING

### Innehållsförteckning

1	Om denna bruksanvisning .....	95	14	Garanti.....	101
1.1	Teckenförklaring och signalord .....	95			
2	Produktbeskrivning .....	95			
2.1	Avsedd användning.....	95			
2.2	Betydelsen hos symbolerna på motorhetyten .....	96			
3	Säkerhetsanvisningar .....	96			
4	Tekniska specifikationer .....	96			
5	Transport .....	97			
6	Kontroll före drift .....	97			
6.1	Kontrollera motorns allmänna skick ...	97			
7	Fyll på bränsle .....	97			
7.1	Säkerhet.....	97			
7.2	Fyll på olja (3 / 4).....	97			
7.3	Rekommendationer gällande olja.....	97			
7.4	Oljenivåkontroll (3) .....	97			
7.5	Fyll på bensin (1).....	97			
7.6	Rekommendationer gällande bränsle	98			
8	Start .....	98			
8.1	Starta motorn .....	98			
9	Förvaring.....	98			
10	Underhållsarbeten .....	99			
10.1	Förgasarinställning .....	99			
10.2	Kontroll av tändgnista.....	99			
11	Reparation .....	99			
12	Underhåll och skötsel .....	99			
12.1	Byt ut luftfiltret (5) .....	99			
12.2	Byt olja (6) .....	99			
12.3	Underhålla tändstift .....	99			
12.4	Luta motorn .....	100			
12.5	Rengöra motorn .....	100			
12.6	Underhållsplan .....	100			
12.7	Utbytesdelar .....	100			
12.8	Återvinning .....	100			
13	Felavhjälpning.....	100			

## 1 OM DENNA BRUKSANVISNING

- Den tyska versionen utgör bruksanvisningen i original. Alla andra språkversioner är översättningar av bruksanvisningen i original.
- Det är viktigt att läsa igenom denna bruksanvisning noggrant före drifttagningen. Detta är en förutsättning för en säker hantering utan problem.
- Förvara alltid bruksanvisningen så att du alltid kan slå upp i den när du behöver information om maskinen.
- Lämna bara vidare maskinen till andra personer tillsammans med denna bruksanvisning.
- Läs och beakta säkerhets- och varningsanvisningar i denna bruksanvisning.

### 1.1 Teckenförklaring och signalord



#### OBS!

Att noga följa varningstexterna kan förebygga person- och/eller materialskador.



#### ANMÄRKNING

Speciella anvisningar för bättre förståelse och handhavande.

## 2 PRODUKTBeskrivning

Den här dokumentationen beskriver en förbränningsmotor.

Beakta därutöver alltid trädgårdsapparatens bruksanvisning.

### 2.1 Avsedd användning

Denna förbränningsmotor är konstruerad såsom drivning för åkgräsklippare för privat bruk.

Användning utanför den beskrivna betraktas som inkorrekt användning.

## 2.2 Betydelsen hos symbolerna på motorenheten

	<p><b>Obs!</b></p> <p>Motorer genererar koloxid, som är en luktfri, färglös och giftig gas. Vid inandning av kolmonoxid kan den drabbade utsättas för illamående, svimma eller dö. Starta motorn utomhus och låt den gå. Starta inte och låt inte motorn gå i slutna utrymmen, även om dörrar och fönster är öppna.</p>
	Läs igenom bruksanvisningen innan du börjar använda redskapet!
	Bränsle och bränsleångor är mycket lättantändliga och explosiva. Vid start av motorn skapas gnistor. Gnistor kan antända lättantändliga gaser i närheten. Brännbara främmande kroppar såsom löv, gräs osv. kan antändas.
	<b>Varning – Risk för personskador!</b> Håll händer och fötter undan från skärverktygen!
	<b>Varning – Risk för brännskador!</b> Motorer som är igång genererar värme. Motordelar, speciellt avgasröret, blir mycket varmt.
	Kontrollera oljenivån.

## 3 SÄKERHETSANVISNINGAR

- Motorn får endast användas i tekniskt felritt skick
- Säkerhets- och skyddsanordningarna får inte kopplas bort
- Bär hörselskydd.
- Motorn får endast startas och köras utomhus; användning i slutna utrymmen även med öppna dörrar och fönster är inte tillåtet
- Använd inte motorn om du är påverkad av alkohol, droger eller medicin.

- Barn och andra personer som inte är förtrogna med bruksanvisningen får inte använda maskinen.
- Beakta lokala bestämmelser rörande lägsta ålder på personer som får manövrera maskinen
- Beakta landsspecifika bestämmelser när det gäller drifttider
- Beakta därutöver alltid säkerhetsanvisningarna i apparatens bruksanvisning.



### WARNING!

De motoravgaser, som denna apparat avger innehåller kemikalier, som enligt forskningsresultat utförda av den amerikanska delstaten Kalifornien kan förorsaka cancer, missbildningar eller skador på fortplantningsorganen.

## 4 TEKNISKA SPECIFIKATIONER

Motorotyp	PRO 125 OHV QSS	PRO 145 OHV QSS
Längd x bredd x höjd	325 x 316 x 245 mm	325 x 316 x 245 mm
Egenvikt	8,5 kg	8,5 kg
Slagvolym (cylinderdiameter x slaglängd)	123 ccm (65 x 37 mm)	139 ccm (65 x 42 mm)
Effekt	1,9 kW / 2850 v/min	2,1 kW / 2850 v/min
Motorolja, påfyllningsmängd	0,5 L	0,5 L
Bensintank, rymd	0,9 l	0,9 l
Kylsystem	Luftkylning	Luftkylning
Tändnings-system	Transistor-magnettändning	Transistor-magnettändning
Motorns varvriktning	Medurs	Medurs
Elektrodavstånd tändstift	0,7 mm - 0,8 mm	0,7 mm - 0,8 mm



## 5 TRANSPORT

- Transportera motorn endast med tömd bränsletank

## 6 KONTROLL FÖRE DRIFT



### VARNING!

Genomför alltid en visuell kontroll före användning. Maskinen får inte användas om den har lösa, skadade eller utslitna drifts- och/eller monteringsdelar.

### 6.1 Kontrollera motorns allmänna skick

- Utsida och undersida av motor efter tecken på olje- eller bensinläckage
- Tecken på skador
- Att alla skruvar och muttrar är åtdragna
- Att alla avskärmningar och lock sitter fast
- Bränslenivå
- Motoroljenivå
- Luftfilterinsats

## 7 FYLL PÅ BRÄNSLE

### 7.1 Säkerhet



### OBS!

#### Varning – brandfara!

Bensin är mycket lättantändligt. Vid start av motorn genereras gnistor. Dessa kan antända lättantändliga gaser i närheten. Brännbara främmande kroppar såsom bl.a. löv och gräs kan antändas.

- Förvara bensinen uteslutande i därför avsedda behållare
- Tanka endast utomhus
- Rök inte under tankningen
- Öppna inte tanklocket när motorn är igång eller är varm
- Byt ut skadad tank eller skadat tanklock
- Stäng alltid tanklocket ordentligt
- Om bensin har runnit ut:
  - Starta inte motorn
  - Undvik tändningsförsök
  - Rengör maskinen
  - Innan tanken återigen fylls med bensin skall motorn svalna. Undvik att spilla ut bensin.

- Uthållid bensin kan leda till skador på plastdelar. Torka omedelbart av bränsle. Garantin omfattar inga skador på plastdelar, som förorsakats av bränsle



### OBS!

Fyll på olja före idrifttagning.

### 7.2 Fyll på olja (3 / 4)

1. Skruva ut oljestickan (A) och fyll på olja med en tratt (ingår inte i motorns leveransomfattning) (B).
2. Skruva in oljemätstickan igen (A).

### 7.3 Rekommendationer gällande olja

Motorolja är en avgörande faktor för motorns effektivitet och livslängd. Använd en motorolja som uppfyller kraven för API-serviceklass SF eller högre (även likvärdig).

Kontrollera API-serviceetiketten på oljebehållaren för att säkerställa att den innehåller bokstäverna SF eller de som motsvarar en högre klass (även likvärdig).

SAE 10W-30 rekommenderas för allmän användning. Det rekommenderade drifttemperaturområdet för denna motor är 0 °C till 40 °C.

### 7.4 Oljenivåkontroll (3)

Kontrollera motoroljenivån med avstängd och vägrätt placerad motor.

Rengör oljepåfyllningsområdet från främmande partiklar.

1. Skruva ur och torka av oljemätstickan (A).
2. För in oljemätstickan (A) i oljepåfyllningsöppningen till den sitter fast (skruva inte fast den) och ta sedan ur den igen.
3. Om oljenivån befinner sig i närheten eller under den nedre gränsmarkeringen på mätsstickan (C) fyller du på den rekommenderade oljan till den övre gränsmarkeringen.
4. Skruva in oljemätstickan igen.



### ANMÄRKNING

Låg oljenivå kan förorsaka motorskador.

### 7.5 Fyll på bensin (1)



### ANMÄRKNING

Tanklocket finns på bensintanken och är försett med symbolen "bensin-pump" (bensinmack).

1. Ta av tanklocket (1-2).
2. Fyll på tanken upp till påfyllningsöppningens nedre kant. Överfyll inte.
3. Skruva på tanklocket fast igen (1-2).

## 7.6 Rekommendationer gällande bränsle

- Använd ren, färsk, blyfri bensin med en minsta oktanhalt på 90
- Köp bränsle i mängder som du beräknar förbruka inom 30 dagar (se förvaring)
- Bensin med upp till 10 % etanolandel eller upp till 15 % MTBE-andel (antiknackningsmedel) fungerar
- Blanda inte bensin med olja
- Starta endast motorn utomhus och låt den gå

## 8 START



### OBS!

Fyll på olja före idrifttagning.



### VARNING!

#### Risk för förgiftning!

Ha aldrig motorn igång i slutna utrymmen.



### VARNING!

#### Risk för explosion.

Använd ingen startvätska som står under tryck.



### VARNING!

#### Roterande delar.

Håll extremiteter borta från rörliga apparatdelar.



### OBS!

#### Risk för kast!

Startlinan kan flyga tillbaka snabbare till motorn än vad som linan kan släppas.

- Innan idrifttagning av motorn skall apparatens bruksanvisning beaktas.
- Starta endast motorn i vågrät position.
- Kontrollera oljenivån.
- Bind upp långt hår och ta av smycken
- Använd inte löst sittande kläder
- Bär robusta, halkfria skor
- Använd inte motorn i större vinklar än 15°

## 8.1 Starta motorn



### OBSERVERA!

Innan idrifttagning av motorn skall apparatens driftsanvisning beaktas.

1. Dra ut startlinan snabbt och låt den sedan långsamt rulla tillbaka (1-7).



### ANMÄRKNING

Motorn har en fastgasinställning. En varvvalsreglering är inte möjlig.



### OBS!

#### Risk för brännskador!

Motorer som är igång genererar värme. Motordelar, speciellt avgasröret, blir mycket varmt.

- Håll händer och fötter på avstånd från roterande delar.
- Håll lättantändliga föremål borta från avgasröret och cylinderområdet.
- Avgasröret, cylindern och kylflänsar skall svalna innan de vidrörs.

## 9 FÖRVARING



### VARNING!

#### Brand-/explosionsfara!

Förvara inte motorn framför öppen låga eller värmekällor.

- Innan förvaringen av motorn skall apparatens driftsanvisning beaktas.
- Låt motorn svalna
- Förvara motorn i ett välventilerat utrymme och inte i närheten av öppna lågor eller värmekällor
- Undvik följande områden vid förvaring:
  - Närhet till öppna lågor
  - Närhet till värmekällor
  - där elektriska motorer körs
  - där elektriska verktyg används
- På motorer, som inte förvaras längre än 30 dagar skall bränslet tappas ur eller skyddas med en bränslestabilisator. I annat fall kan avlagringar bildas i bränslesystemet.

## 10 UNDERHÅLLSARBETEN



### FARA!

Innan inställnings-, underhålls- och reparationsarbeten skall motorn alltid stängas av och säkras.

- Lossa tändkabeln och håll den borta från tändstiftet (1-5).

### 10.1 Förgasarinställning



### ANMÄRKNING

Förgasarinställningar får bara genomföras av auktoriserade verkstäder eller vår kundtjänst.

### 10.2 Kontroll av tändgnista



### VARNING!

Gnistor kan förorsaka brand eller elektriska stötar.

- Använd en lämplig gnistprovare
- Kontrollera aldrig tändgnistan vid demonterat tändstift.

## 11 REPARATION



### ANMÄRKNING

Reparationer får bara genomföras av auktoriserade verkstäder eller vår kundtjänst.

- Använd endast AL-KO originalreservdelar

## 12 UNDERHÅLL OCH SKÖTSEL



### FARA!

Innan inställnings-, underhålls- och reparationsarbeten skall motorn alltid stängas av och säkras.

- Innan alla underhålls- och rengöringsarbeten måste tändstiftskontakten lossas
- Spruta inte vatten på maskinen! Inträngande vatten (tändningssystem, förgasare) kan leda till funktionsstörningar.
- Rengör apparaten efter varje användning
- Beakta underhållsplanen
- Följ intervallerna per driftimme eller år, beroende vilket som kommer först
- Vid användning under krävande förhållanden måste underhåll utföras oftare

### 12.1 Byt ut luftfiltret (5)

Rengör luftfiltret regelbundet. Byt ut skadade luftfilter.

1. Montera av luftfilterskyddet (D). För att göra detta trycks stängningslaskorna (E) och kåpan tas av.
2. Ta ur filtret (E) och ytterfiltret (G) och knacka ur det mot en hård yta tills smutsen har försvunnit. Borsta inte av det! Montera tillbaka filter och ytterfilter.
3. Sätt tillbaka luftfilterkåpan (D) och stäng.

### 12.2 Byt olja (6)

Kontrollera oljenivån regelbundet.

Kontrollera oljenivån var 8:e driftimme eller dagligen före motorstart (se Rekommendationer gällande olja).



### VARNING!

**Risk för brand eller explosion genom uttrinnande bensin.**

Innan oljan tappas ur måste bensintanken vara tömd.



### ANMÄRKNING

Tappa ur gammal olja när motorn är varm.

Varm olja flyter snabbare och gör att behållaren tömmer sig helt och hållet.

1. För att tömma bränsletanken låter du motorn gå tills bränslet tar slut.
2. Dra ur tändstiftskontakten (1-5).
3. Skruva ur oljemätstickan (1-6).
4. Sug ur oljan med pumpen i servicesetet (alternativt: Art.-nr: 106118) och led tillbaka den i behållaren i setet (6).
5. Fyll på ny olja (SAE 10W-30, påfyllningsmängd: 0,5 l) med tratten (4).
6. Skruva i oljemätstickan igen.

### 12.3 Underhålla tändstift



### OBSERVERA!

**Risk för strömstöt!**

Kontrollera aldrig tändgnistan vid demonterat tändstift.

Elektroavståndet på tändstiften (2) ska vara 0,7 mm - 0,8 mm.

- Starta aldrig motorn utan tändstift
1. Ta bort tändstiftet (2) med en hylsnyckel.

- Rengör elektroderna med en metallborsta och avlägsna eventuella sotavlagringar.
- Kontrollera med ett bladmått att elektrodavståndet är korrekt.
- Sätt in tändstiftet igen och dra åt med en hylsnyckel.

**ANMÄRKNING**

Ett felaktigt tändstift kan förorsaka motorskador.

**12.4 Luta motorn**

Förgasaren/luftfiltret skall vara riktat uppåt (7).

**12.5 Rengöra motorn****OBS!****Brandfara!**

Ta bort lättantändliga föremål från avgasröret och cylinderområdet.

Avlägsna regelbundet föroreningar med en putsduk eller borste från motorn.

Rengör kylöppningarna.

Rengör kylsystemet. För att undvika överhettning rengör eventuellt även de inre kylflänsarna och ytorna.

**ANMÄRKNING**

Spruta inte vatten på motorn. Rengör den med borste eller trasa.

**12.6 Underhållsplan**

Följ intervallerna per driftimme eller år beroende vilket som kommer först. Vid användning under krävande förhållanden måste underhåll utföras oftare.

Efter de första 5 driftstimmarna

- Byta motorolja.

Var 5:e timme eller dagligen innan användningen

- Kontrollera oljenivån.
- Rengör området runt ljuddämparen och manöverelementen.

Var 25:e driftimme eller var 3:e månad

- Rengör luftfiltret. Vid mycket damm eller främmande partiklar i luften skall rengöringen göras oftare.

Var 50:e timme eller en gång om året

- Byt olja.
- Kontrollera ljuddämpare och gnistfångare.

Varje år

- Byta luftfilter.
- Byta tändstift.
- Rengör luftkylningssystemet. Vid mycket damm eller främmande partiklar i luften skall rengöringen göras oftare.

**12.7 Utbytesdelar**

Rekommenderade tändstift:

BOSCH F7 RTC

Reservdelar finns hos auktoriserade återförsäljare eller vår service.

**12.8 Återvinning**

**Uttjänta apparater, batterier och laddare får inte slängas i hushållsavfallet!**

Förpackning, enhet och tillbehör är tillverkade av återvinningsbara material och ska avfallshanteras på motsvarande sätt.

**13 FELAVHJÄLPNING**

Störning	Avhjälpning
Motorn startar inte	<ul style="list-style-type: none"> <li>Tanka bensin</li> <li>Tappa ur dålig, långlagrad bensin (utan stabilisator) och fyll på med ny, ren bensin</li> <li>Kontrollera tändstiftet, byt eventuellt ut</li> <li>Torka av våta tändstift och sätt tillbaka igen</li> <li>Rengör luftfiltret</li> </ul>
Oregelbunden gång	<ul style="list-style-type: none"> <li>Kontakta serviceverkstad</li> </ul>

Störningar, som inte kan åtgärdas med hjälp av denna tabell, skall åtgärdas av en fackverkstad.

Skriv in motorserienumret och inköpsdatumet nedan. Du behöver denna information för att beställa reservdelar, vid tekniska frågor och vid garantifrågor.

Motorserienummer:

Motorserienummer:	
Inköpsdatum:	

## 14 GARANTI

Eventuella material- eller tillverkningsfel på redskapet åtgärdas av oss under den lagstadgade garantitiden genom reparation eller ersättningsprodukt, efter vårt gottfinnande. Garantitiden bestäms av gällande lag i det land där redskapet köptes.

Vår garantiförsäkran gäller enbart om:

- Beakta denna bruksanvisning
- redskapet har hanterats korrekt
- originalreservdelar har använts

Garantin upphör att gälla vid:



- egenmäktiga reparationsförsök
- egenmäktiga tekniska förändringar
- ej avsedd användning

Garantin gäller inte för:

- lackskador som beror på normalt slitage
- Förslitningsdelar, som på reservdelsbladet är inramade

Garantitiden inleds i och med den första slutkundens köp av produkten. Datum på inköpskvittot gäller. Vänd er med detta garantidokument och kvittot till en återförsäljare eller närmaste auktoriserade kundtjänst. Köparens lagstadgade anspråk gentemot försäljaren berörs inte av denna förklaring.

**OVERSETTELSE AV DEN ORIGINALE BRUKSANVISNINGEN****Innhold**

1	Om denne bruksanvisningen .....	102	14	Garanti.....	108
1.1	Tegnforklaringer og signalord .....	102	<b>1</b>	<b>OM DENNE BRUKSANVISNINGEN</b>	
2	Produktbeskrivelse .....	102	■	Den tyske versjonen er den originale bruksanvisningen. Alle andre språkutgaver er oversettelse av den originale bruksanvisningen.	
2.1	Tiltenkt bruk.....	102	■	Les grundig gjennom bruksanvisningen før oppstart. Dette er forutsetningen for sikkert arbeid og feilfri håndtering.	
2.2	Betydningen til symbolene på apparatet .....	103	■	Oppbevar bruksanvisningen alltid slik at du kan slå opp i den når du trenger informasjon om maskinen.	
3	Sikkerhetshenvisninger.....	103	■	Gi maskinen bare videre til andre personer sammen med denne bruksanvisningen.	
4	Tekniske data .....	103	■	Les og følg sikkerhets- og varselhenvisningene i denne bruksanvisningen.	
5	Transport .....	104	<b>1.1</b>	<b>Tegnforklaringer og signalord</b>	
6	Kontroll før bruk .....	104		<b>ADVARSEL!</b>	
6.1	Kontroller motorens generelle tilstand	104		Dersom disse advarslene følges nøye, kan man unngå personskader og/eller materielle skader.	
7	Fyll på drivstoff.....	104		<b>MERK</b>	
7.1	Sikkerhet .....	104		Spesiell informasjon for bedre forståelighet og håndtering.	
7.2	Fyll på olje (3 / 4).....	104	<b>2</b>	<b>PRODUKTBESKRIVELSE</b>	
7.3	Anbefalinger for olje .....	104		I denne dokumentasjonen beskrives en forbrenningsmotor.	
7.4	Slik kontrollerer du oljenivået (3).....	104		Følg alltid også bruksanvisningen til hageapparatet.	
7.5	Fyll på bensin (1).....	104	<b>2.1</b>	<b>Tiltenkt bruk</b>	
7.6	Anbefalinger for drivstoff .....	105		Denne forbrenningsmotoren er laget som drivverk for gressklippertraktorer til privatbruk.	
8	Igangsetting .....	105		Enhver annen bruk anses som ikke tiltenkt bruk.	
8.1	Start motoren .....	105			
9	Oppbevaring .....	105			
10	Vedlikeholdsarbeider .....	106			
10.1	Forgasserinnstilling .....	106			
10.2	Tenningsgnistkontroll .....	106			
11	Reparasjon .....	106			
12	Vedlikehold og pleie.....	106			
12.1	Bytte luftfilter (5).....	106			
12.2	Oljeskift (6).....	106			
12.3	Vedlikehold av tennplugger.....	106			
12.4	Skråstille motor .....	107			
12.5	Rengjør motoren .....	107			
12.6	Vedlikeholdsplan .....	107			
12.7	Reservedeler.....	107			
12.8	Avfallshåndtering.....	107			
13	Feilsøking .....	107			

## 2.2 Betydningen til symbolene på apparatet

	<p><b>Advarsel!</b></p> <p>Motorer lager kullmonoksid, en luktløs, fargeløs, giftig gass. Når kullmonoksid pustes inn, kan det føre til kvalme, besvimelse eller død. Start motoren ute, og la den kjøre. Ikke start eller la motoren kjøre i lukkede rom, også når dører og vinduer er åpne.</p>
	<p>Les bruksanvisningen før driften settes i gang!</p>
	<p>Drivstoff og drivstoffdamp er ekstremt lett antennelig og eksplosivt. Ved start av motoren genereres det gnister. Gnister kan antenne brennbare gasser i nærheten. Brennbare fremmedlegemer som løv, gress osv. kan antennes.</p>
	<p><b>Advarsel - Fare for personskader!</b></p> <p>Hold hender og føtter på avstand fra kutteverktøy!</p>
	<p><b>Forsiktig! Forbrenningsfare!</b></p> <p>Motorer som går produserer varme. Motordeler, særlig eksosrøret, blir ekstremt varme.</p>
	<p>Kontroller oljenivået.</p>

## 3 SIKKERHETSHENVISNINGER

- Bruk motoren kun i teknisk feilfri tilstand
- Sikkerhets- og beskyttelsesanordninger skal ikke settes ut av funksjon
- Bruk hørselvern.
- Start bare motoren i utendørs; bruk i lukkede rom, også ved åpne dører og vinduer er ikke tillatt
- Betjen ikke motoren under påvirkning av alkohol, narkotiske stoffer eller medisiner
- Barn eller andre personer som ikke er kjent med bruksanvisningen, må ikke bruke apparatet.

- Følg lokale forskrifter med hensyn til operatørens minimumsalder
- Følg nasjonale forskrifter med hensyn til driftstider
- Følg i tillegg sikkerhetsanvisningene i denne bruksanvisningen.



### ADVARSEL!

Dette produktet genererer motoravgasser som inneholder kjemikalier som forårsaker kreft, spebarnsdeformasjoner eller skader på forplantningsorganene i henhold til forskningsresultater fra delstaten California i USA.

## 4 TEKNISKE DATA

Motorstype	PRO 125 OHV QSS	PRO 145 OHV QSS
Lengde x bredde x høyde	325 x 316 x 245 mm	325 x 316 x 245 mm
Egenvekt	8,5 kg	8,5 kg
Slagvolum (Boring x slaglengde)	123 ccm (65 x 37 mm)	139 ccm (65 x 42 mm)
Effekt	1,9 kW / 2850 omdr./min	2,1 kW / 2850 omdr./min
Fyllmengde for motorolje	0,5 L	0,5 L
Tankinnhold bensin	0,9 l	0,9 l
Kjølesystem	Luftkjøling	Luftkjøling
Tenningsanlegg	Transistor-magnettenning	Transistor-magnettenning
motoraksel-dreining	med urviseren	med urviseren
Elektrodeavstand tennplugg	0,7 mm - 0,8 mm	0,7 mm - 0,8 mm

## 5 TRANSPORT

- Transporter motoren bare med tom drivstoff-ank

## 6 KONTROLL FØR BRUK



### ADVARSEL!

Det skal alltid foretas en visuell kontroll før bruk. Apparatet må ikke brukes med løse, skadede eller slitte drifts- og/eller festedeler.

### 6.1 Kontroller motorens generelle tilstand

- Motorens ytter- og underside ved tegn til olje- eller bensinlekkasjer
- Tegn på skader
- Alle skruer og muttere tilskrudd
- All beskyttelse og alle deksler er på plass
- Drivstoffnivå
- Motoroljenivå
- Luftfilterinnsats

## 7 FYLL PÅ DRIVSTOFF

### 7.1 Sikkerhet



### ADVARSEL!

#### Advarsel! Brannfare!

Bensin er svært lettantennelig. Ved start av motoren genereres det gnister. Disse kan antenne brennbare gasser i nærheten. Brennbare fremmedlegemer som bl.a. løv, gress kan antennes.

- Bensin skal bare oppbevares i beholdere som er ment for dette
- Drivstoff må kun fylles på utendørs
- Ikke røyk ved påfylling av tanken
- Ikke åpne tanklokket mens motoren er i gang eller når den er varm
- En tank eller et tanklokk som er ødelagt må byttes ut
- Lukk alltid tanklokket godt igjen
- Dersom bensin er rent ut:
  - Ikke start motoren
  - Unngå tenningsforsøk
  - Rengjør maskinen
  - Før man fyller på bensin igjen må motoren avkjøles og man må unngå søling.

- Drivstoff som søles, kan komme føre til skader på plastdeler. Tørk av drivstoff umiddelbart. Garantien dekker ikke skader som oppstår på plastdeler som følge av drivstoff



### ADVARSEL!

Fyll på olje før oppstart.

### 7.2 Fyll på olje (3 / 4)

1. Skru ut oljepeilepinnen (A), og fyll på olje ved hjelp av en trakt (ikke inkludert i leveransen av motoren) (B).
2. Skru oljepeilepinnen (A) inn igjen.

### 7.3 Anbefalinger for olje

Motorolje er en utslagsgivende faktor for motorens ytelse og livslengde. Bruk en motorolje som oppfyller kravene for API-serviceklasse SF eller høyere (hhv. likeverdig).

Kontroller API-serviceetiketten på oljebeholderen for å forsikre deg om at den inneholder bokstave- ne SF eller bokstavene til en høyere klasse (hhv. likeverdig).

SAE 10W-30 blir anbefalt for generell bruk. Det anbefalte driftstemperaturområdet for denne motoren utgjør 0°C til 40°C.

### 7.4 Slik kontrollerer du oljenivået (3)

Kontroller motoroljenivået ved stanset og vannrett stående motor.

Rengjør oljepåfyllingsområdet for fremmedlegemer.

1. Skru ut oljepeilepinnen (A), og tørk den ren.
2. Før oljepeilepinnen (A) inn i oljeinnfyllingstus- sen til denne sitter på (skru ikke fast), og ta den så ut igjen.
3. Er oljenivået i nærheten av eller under det underste grensemærket på peilepinnen (C), fyll på den anbefalte oljen til det øvre grense- merket
4. Skru oljepeilepinnen inn igjen.



### MERK

Lavt oljenivå kan forårsake motorskader.

### 7.5 Fyll på bensin (1)



### MERK

Tanklokket befinner seg på bensintan- ken, og er merket med symbolet "ben- sinpumpe" (bensinstasjon).



1. Ta av tanklokket (1-2).
2. Tank opp til nedre kant av påfyllingsstussen. Ikke fyll på for mye!
3. Skru tanklokket fast på igjen (1-2).

## 7.6 Anbefalinger for drivstoff

- Benytt ren, frisk, blyfri bensin med et minsteoktantall på 90
- Kjøp drivstoff i mengder som kan forbrukes innen 30 dager (se lagring)
- Bensin med opptil 10% etanolandel eller opptil 15% MTBE-andel (antibankemiddel) er akseptabelt
- Bland ikke bensin med olje
- Start bare motoren ute, og la den kjøre.

## 8 IGANGSETTING



### ADVARSEL!

Fyll på olje før oppstart.



### ADVARSEL!

#### Fare for forgiftning!

La aldri motoren gå i lukkede rom.



### ADVARSEL!

#### Eksplisjonsfare!

Bruk ikke startvæske under trykk.



### ADVARSEL!

#### Roterende deler!

Hold kroppsdeler på avstand fra bevegelige apparatdeler.



### ADVARSEL!

#### Tilbakeslagsfare!

Startsnoren kan trekkes raskere tilbake til motoren enn det snoren kan slippes løs.

- Før motoren tas i bruk, les bruksanvisningen til apparatet.
- Start motoren bare i vannrett posisjon
- Kontroller oljenivået
- Bind opp langte hår, og ta av smykker
- Ikke bruk løse klesplagg
- Bruk solid, glisikkert skotøy
- Driv motoren ikke i posisjoner med mer enn 15° vinkel

## 8.1 Start motoren



### FORSIKTIG!

Før motoren tas i bruk, les bruksanvisningen til apparatet!

1. Dra startsnoren raskt ut, og la den deretter ruller sakte tilbake igjen (1-7).



### MERK

Motoren har en fastgassinnstilling. En turtallsregulering er ikke mulig.



### ADVARSEL!

#### Fare for forbrenning!

Motorer som går produserer varme. Motordeler, særlig eksosrøret, blir ekstremt varme.

- Ikke plasser hender og føtter i nærheten av roterende deler.
- Hold brennbare fremmedlegemer på avstand fra eksos- og sylindrområdet.
- La eksosspotte, sylinder og kjøleribber kjøle seg ned før berøring.

## 9 OPPBEVARING



### ADVARSEL!

#### Brann- / eksplisjonsfare!

Ikke lagre motoren i nærheten av åpne flammer eller varmekilder.

- Før motoren lagres, les bruksanvisningen til apparatet.
- La motoren avkjøle seg
- Lagre motoren i et godt ventilert rom, ikke i nærheten av åpen ild eller varmekilder.
- Unngå følgende områder ved lagring:
  - nærhet til åpen ild
  - nærhet til varmekilder
  - hvor elektriske motorer drives
  - hvor elektrisk verktøy brukes
- På motorer som skal lagres i mer enn 30 dager, tapp av drivstoffet, eller beskytt med en drivstoffstabilisator fordi ellers dannes det avleiringer i drivstoffsystemet.

## 10 VEDLIKEHOLDSARBEIDER



### FARE!

Før innstillings-, vedlikeholds- og reparasjonsarbeider må man alltid slå av og sikre.

- Trekk ut tenningsledningen og hold den unna tennpluggen (1-5).

### 10.1 Forgasserinnstilling



### MERK

Forgasserinnstillinger må bare gjennomføres av autoriserte fagverksteder eller vår kundeservice.

### 10.2 Tenningsgnistkontroll



### ADVARSEL!

Gnister kan forårsake ild eller strømstøt.

- Bruk en egnet mekanisme for kontroll av gnist.
- Kontroller aldri tenningsgnist med demontert tennplugg.

## 11 REPARASJON



### MERK

Reparasjoner må bare gjennomføres av autoriserte fagverksteder eller vår kundeservice.

- Bruk kun originale AL-KO reservedeler.

## 12 VEDLIKEHOLD OG PLEIE



### FARE!

Før innstillings-, vedlikeholds- og reparasjonsarbeider må man alltid slå av og sikre.

- Trekk ut tennpluggstøpelet før alt vedlikeholds- og rengjøringsarbeid!
- Maskinen skal ikke spyles med vann! Vann som trenger inn i maskinen (tenningsanlegg, forgasser...) kan forårsake feil.
- Rengjør apparatet etter hver bruk.
- Overhold vedlikeholdsplanen.
- Følg de timesvise hhv. årlige intervallene, alt etter hvilket tilfelle som inntreffer først.
- Ved bruk under vanskeligere betingelser er hyppigere vedlikehold påkrevd.

### 12.1 Bytte luftfilter (5)

Luftfilteret må rengjøres regelmessig. Skift skadde lydempere.

1. Ta av luftfilterbeskyttelse (D). Trykk låselasene (E) og ta av dekslet for å gjøre dette.
2. Ta ut filteret (F) og ytterfilteret (G), og bank ut på en hard overflate til skitten er fjernet. Ikke børst! Monter filter og ytterfilter igjen.
3. Sett luftfilterdekslet (D) på igjen, og lukk det.

### 12.2 Oljeskift (6)

Kontroller oljenivået regelmessig.

Kontroller oljenivået for hver 8. driftstime eller daglig før start av motoren (se anbefaling for olje).



### ADVARSEL!

**Fare for brann og eksplosjon fra drivstoff som siver ut!**

Drivstofftanken skal være tømt før avtapping av olje.



### MERK

Slipp ut gammel olje med varm motor. Varm olje renner ut raskt og fullstendig.

1. La motoren gå ved tømning av drivstofftanken til motoren står stille pga. drivstoffmangel.
2. Trekk ut tennpluggen (1-5).
3. Skru ut oljepeilepinnen (1-6).
4. Sug ut oljen med pumpen i servicesettet (alternativ: Art.nr. 106118) og legg settet tilbake i beholderen (6).
5. Fyll på ny olje (SAE 10W-30, påfyllingsmengde: 0,5 l) vha. trakten (4).
6. Skru oljepeilepinnen inn igjen.

### 12.3 Vedlikehold av tennplugg



### FORSIKTIG!

**Fare på grunn av elektrisk støt!**

Kontroller aldri tenningsgnist med demontert tennplugg.

Tennpluggenes (2) elektrodeavstand skal utgjøre 0,7 mm - 0,8 mm.

- Start aldri motoren uten tennplugg
1. Fjern tennpluggen (2) med en pipenøkkel.
  2. Elektrodene rengjøres med en metallbørste, og eventuelle sotavleiringer fjernes.

3. Kontroller riktig elektrodeavstand med en føler.
4. Tennpluggen settes inn igjen, og strammes til med en pipenøkkel.

**MERK**

Feil tennplugg kan forårsake motorskader.

**12.4 Skråstille motor**

Forgasseren/luftfilteret må peke oppover (7).

**12.5 Rengjør motoren****ADVARSEL!****Brannfare!**

Fjern brennbare fremmedlegemer fra eksos- og sylindrerområdet.

Fjern regelmessig tilsmussing fra motoren med en tørreklut eller børste.

Rengjør kjøleåpningene.

Rengjør kjølesystemet. For å unngå overoppheting, rengjør eventuelt også de indre kjøleribbene og overflatene.

**MERK**

Spyl ikke motoren med vann. Rengjør med en børste eller klut.

**12.6 Vedlikeholdsplan**

Følg de timesvise hhv. årlige intervallene, alt etter hvilket tilfelle som opptrer først. Ved bruk under vanskeligere betingelser er hyppigere vedlikehold påkrevd.

Etter de første 5 driftstimene

- Skift motorolje.

Hver 5. time eller daglig før bruk

- Kontroller oljenivået.
- Rengjør lydpotteområdet og betjeningsselementene.

Hver 25. time eller hver 3. måned

- Rengjør luftfilteret; rengjør oftere under svært støvete forhold eller ved fremmedlegemer i luften

Hver 50. time eller årlig

- Skift olje.
- Kontroller lydpotte og gnistfanger.

Årlig

- Skift ut luftfilter.
- Bytt tennplugg.
- Rengjør luftkjølningssystemet; rengjør oftere under svært støvete forhold eller ved fremmedlegemer i luften

**12.7 Reservedeler**

Anbefalt tennplugg:

BOSCH F7 RTC

Reservedeler får du hos autorisert forhandler eller vår serviceavdeling.

**12.8 Avfallshåndtering****Kasserte maskiner, batterier eller oppladbare batterier skal ikke kastes med husholdningsavfallet!**

Emballasje, maskin og tilbehør er laget av gjenvinnbare materialer og skal deponeres tilsvarende.

**13 FEILSØKING**

Feil	Hjelp
Motoren starter ikke	<ul style="list-style-type: none"> <li>■ Fyll bensin på tanken</li> <li>■ Tøm ut dårlig, langtidslagret bensin (uten stabilisator) og erstatt med ny, ren bensin</li> <li>■ Tennpluggen kontrolleres og byttes eventuelt ut</li> <li>■ Tørk våte tennplugg og sett dem inn igjen</li> <li>■ Rengjøring av luftfilter</li> </ul>
Urolig kjøring	<ul style="list-style-type: none"> <li>■ Oppsøk et verksted hos kundeservice</li> </ul>

Feil som ikke lar seg rette ved hjelp av denne tabellen, må repareres på et fagverksted.

Skriv ned motorserienummeret og kjøpsdato. Du trenger disse opplysningene ved bestilling av reservedeler, ved tekniske spørsmål og ved forespørsler om garanti.

Motorserienummer:

Motorserienummer:	
Kjøpsdato:	

## 14 GARANTI

Vi utbedrer eventuelle material- eller produksjonsfeil på maskinen innenfor den lovmessige foreldelsesfristen for mangelskrav ved at vi velger å foreta en reparasjon eller levere et nytt produkt. Foreldelsesfristen fastlegges ut fra gjeldende lovgivning i landet hvor maskinen ble kjøpt.

Vår garanti gjelder kun ved:

- overholdelse av bruksanvisningen
- Sakkyndig behandling
- Bruk av originale reservedeler

Garantien gjelder ikke ved:



- Egenutførte reparasjonsforsøk
- Egenutførte tekniske endringer
- Ikke tiltenkt bruk

Følgende omfattes ikke av garantien:

- Lakkskader som skyldes normal slitasje
- Slitasjedeler som på reservedelskortet er merket med  xxxxxx (x) ramme

Garantitiden begynner å løpe med kjøpet til den første sluttbrukeren. Fakturadatoen er utslagsgivende. Ved garantikrav henvender du deg til din forhandler eller til nærmeste autoriserte kundeservice med denne garantierklæringen og den originale kvitteringen. De lovbestemte mangelfordringene fra kjøper overfor selger forblir uberørt gjennom denne erklæringen.

**ПЕРЕВОД ОРИГИНАЛЬНОГО РУКОВОДСТВА ПО ЭКСПЛУАТАЦИИ****Оглавление**

1	Информация о руководстве по эксплуатации .....	109	12.8	Утилизация .....	115
1.1	Условные обозначения и сигнальные слова .....	109	13	Устранение неисправностей .....	115
2	Описание продукта .....	109	14	Гарантия .....	116
2.1	Использование по назначению .....	110	<b>1 ИНФОРМАЦИЯ О РУКОВОДСТВЕ ПО ЭКСПЛУАТАЦИИ</b>		
2.2	Значение символов на устройстве .....	110	<ul style="list-style-type: none"> <li>■ Немецкая версия содержит оригинальное руководство по эксплуатации. Все остальные языковые версии — это переводы оригинального руководства по эксплуатации.</li> <li>■ Обязательно прочитайте данное руководство по эксплуатации перед вводом в эксплуатацию. Это необходимо для безопасной и безотказной работы.</li> <li>■ Всегда держите это руководство по эксплуатации под рукой, чтобы прочитать его, если вам потребуется информация об устройстве.</li> <li>■ Передавайте устройство другим лицам только вместе с этим руководством по эксплуатации.</li> <li>■ Прочтите и соблюдайте указания по технике безопасности и предупреждения, приведенные в данном руководстве по эксплуатации.</li> </ul>		
3	Указания по технике безопасности .....	110	<b>1.1 Условные обозначения и сигнальные слова</b>		
4	Технические характеристики .....	110	<div style="border: 1px solid black; padding: 5px; margin-bottom: 10px;">  <p><b>ВНИМАНИЕ!</b> Точное следование этим предупредительным указаниям поможет предотвратить травмирование и/или материальный ущерб.</p> </div>		
5	Транспортировка .....	111	<div style="border: 1px solid black; padding: 5px; margin-bottom: 10px;">  <p><b>ПРИМЕЧАНИЕ</b> Специальные указания для облегчения понимания и эксплуатации.</p> </div>		
6	Проверка перед эксплуатацией .....	111	<b>2 ОПИСАНИЕ ПРОДУКТА</b>		
6.1	Проверка общего состояния двигателя .....	111	<p>В данном документе описывается двигатель внутреннего сгорания.</p> <p>Всегда соблюдайте руководство по эксплуатации садового инструмента.</p>		
7	Заливка рабочих жидкостей .....	111			
7.1	Безопасность .....	111			
7.2	Заливка масла (3 / 4) .....	112			
7.3	Рекомендации по маслу .....	112			
7.4	Контроль уровня масла (3) .....	112			
7.5	Залейте бензин (1) .....	112			
7.6	Рекомендации по топливу .....	112			
8	Ввод в эксплуатацию .....	112			
8.1	Запуск двигателя .....	113			
9	Хранение .....	113			
10	Техобслуживание .....	113			
10.1	Регулировка карбюратора .....	113			
10.2	Проверка искры зажигания .....	113			
11	Ремонт .....	114			
12	Техобслуживание и уход .....	114			
12.1	Замените воздушный фильтр (5) .....	114			
12.2	Замена масла (6) .....	114			
12.3	Техобслуживание свечи зажигания .....	114			
12.4	Наклон двигателя .....	115			
12.5	Очистка двигателя .....	115			
12.6	График технического обслуживания .....	115			
12.7	Запчасти .....	115			

### 2.1 Использование по назначению

Этот двигатель внутреннего сгорания разработан в качестве привода для тракторов для личного пользования.

Другое, выходящее за рамки данного использования, считается использованием не по назначению.

### 2.2 Значение символов на устройстве

	<p><b>Внимание!</b> Двигатели производят угарный газ — ядовитый газ без запаха и цвета. Утечка угарного газа может вызвать тошноту, потерю сознания или смерть. Запускайте и эксплуатируйте двигатель только вне помещений. Эксплуатация в закрытых помещениях, даже при открытых дверях и окнах, запрещена.</p>
	<p>Перед вводом в эксплуатацию прочтите руководство по эксплуатации!</p>
	<p>Топливо и топливные исправления являются очень легковоспламеняющимися и взрывоопасными. При запуске двигателя могут образовываться искры. Искры могут привести к возгоранию воспламеняющихся газов в непосредственной близости. Горючие посторонние предметы, такие как листья, трава и т. д., могут загореться.</p>
	<p><b>Внимание — опасность травмирования!</b> Держите руки и ноги как можно дальше от режущего инструмента!</p>
	<p><b>Внимание — опасность получения ожога!</b> Работающие двигатели имеют высокую температуру. Части двигателя, особенно выхлопная система, сильно нагреваются.</p>
	<p>Проверьте уровень масла.</p>

### 3 УКАЗАНИЯ ПО ТЕХНИКЕ БЕЗОПАСНОСТИ

- Двигатель должен использоваться только в технически безупречном состоянии
- Не выводите из строя предохранительные и защитные устройства.
- Используйте средства защиты органов слуха.
- Запускайте и эксплуатируйте двигатель только вне помещений; эксплуатация в закрытых помещениях, даже при открытых дверях и окнах, запрещена.
- Не используйте двигатель, если находитесь под влиянием алкоголя, наркотиков или медикаментов.
- Запрещается использовать устройство детьми или лицами, не ознакомившимися с данной инструкцией.
- Соблюдайте местные предписания относительно минимального возраста оператора устройства.
- Соблюдайте национальные положения, регламентирующие допустимое время работы.
- Соблюдайте указания по технике безопасности, приведенные в руководстве по эксплуатации устройства!

**ПРЕДУПРЕЖДЕНИЕ!**

 Данное устройство выделяет отработавшие газы двигателя, которые содержат химикаты, согласно результатам исследований рака в штате Калифорния, США, может вызвать врожденный недостаток или повреждения репродуктивных органов.

### 4 ТЕХНИЧЕСКИЕ ХАРАКТЕРИСТИКИ

Тип двигателя	PRO 125 OHV QSS	PRO 145 OHV QSS
Длина x ширина x высота	325 x 316 x 245 мм	325 x 316 x 245 мм
Вес в порожнем состоянии	8,5 кг	8,5 кг

Тип двигателя	PRO 125 OHV QSS	PRO 145 OHV QSS
Рабочий объем (внутренний диаметр цилиндра x длина хода поршня)	123 куб. см (65 x 37 мм)	139 куб. см (65 x 42 мм)
Мощность	1,9 кВт / 2850 об/мин	2,1 кВт / 2850 об/мин
Заправляемый объем моторного масла	0,5 л	0,5 л
Емкость бензинового бака	0,9 л	0,9 л

Тип двигателя	PRO 125 OHV QSS	PRO 145 OHV QSS
Система охлаждения	Воздушное охлаждение	Воздушное охлаждение
Система зажигания	Транзисторное зажигание от магнето	Транзисторное зажигание от магнето
Вращение вала двигателя	По направлению вращения часовой стрелки	По направлению вращения часовой стрелки
Межэлектродное расстояние свечи зажигания	0,7–0,8 мм	0,7–0,8 мм

## 5 ТРАНСПОРТИРОВКА

- Перевозите двигатель только с пустым топливным баком.

## 6 ПРОВЕРКА ПЕРЕД ЭКСПЛУАТАЦИЕЙ



### ПРЕДУПРЕЖДЕНИЕ!

Перед вводом в эксплуатацию всегда проводите визуальный осмотр. При незакрепленных, поврежденных или изношенных рабочих и/или крепежных деталях использование устройства запрещено.

### 6.1 Проверка общего состояния двигателя

- Признаки утечки масла или бензина на внешней и нижней сторонах двигателя
- Признаки повреждения
- Проверка затяжки винтов и гаек
- Наличие всех экранов и крышек
- Уровень топлива
- Уровень моторного масла
- Сменный элемент воздушного фильтра

## 7 ЗАЛИВКА РАБОЧИХ ЖИДКОСТЕЙ

### 7.1 Безопасность



#### ВНИМАНИЕ!

**Осторожно — опасность возгорания!**

Бензин — легковоспламеняющийся материал.

При запуске двигателя возникают искры. Это может привести к возгоранию легковоспламеняющихся газов в непосредственной близости.

Горючие посторонние предметы, такие как листья, трава и т. д., могут загореться.

- Храните бензин только в предусмотренных для этого емкостях.
- Выполняйте заправку только вне помещений.
- Не курите во время заправки.
- Не открывайте крышку топливного бака при работающем или горячем двигателе.
- Замените поврежденный бак или крышку бака.
- Всегда надежно закрывайте крышку бака.
- Если вытек бензин:
  - не запускайте двигатель;
  - не включайте зажигание;
  - Очистите устройство

- Перед новой заливкой бензина дайте двигателю остыть, наливайте бензин, стараясь не расплескать его.
- попав на пластмассовые детали, топливо может повредить их. Незамедлительно вытереть топливо. Гарантия не распространяется на повреждения, вызванные попаданием топлива на пластмассовые детали.

**ВНИМАНИЕ!**

Перед вводом в эксплуатацию залейте масло.

**7.2 Заливка масла (3 / 4)**

1. Выверните маслоизмерительный стержень (A) и залейте масло с помощью воронки (не входит в комплект поставки двигателя) (B).
2. Снова закрутите маслоизмерительный стержень (A).

**7.3 Рекомендации по маслу**

Моторное масло является решающим фактором, определяющим производительность и срок службы двигателя. Используйте моторное масло, которое соответствует требованиям класса не ниже SF (или аналогичного) по системе API.

Проверьте этикетку с указанием класса по системе API на емкости с маслом, чтобы убедиться в том, что на ней указано обозначение SF или более высокого класса (или аналогичного).

SAE 10W-30 рекомендуется для общего использования. Рекомендуемый диапазон рабочих температур для двигателя: 0–40 °C.

**7.4 Контроль уровня масла (3)**

Проверьте уровень моторного масла при остановленном и горизонтально расположенном двигателе.

Очистите крышку маслониливной горловины от посторонних предметов.

1. Выкрутите и оботрите маслоизмерительный стержень (A).
2. Вставьте маслоизмерительный стержень (A) в маслониливную горловину до упора (не закручивайте) и снова извлеките.
3. Если уровень масла близок к нижней предельной отметке (C) или опустился ниже нее, залейте рекомендуемое масло до верхней предельной отметки.

4. Снова закрутите маслоизмерительный стержень.

**ПРИМЕЧАНИЕ**

Низкий уровень масла может привести к повреждениям двигателя.

**7.5 Залейте бензин (1)****ПРИМЕЧАНИЕ**

Крышка бака находится над топливным баком и обозначена символом бензораздаточной колонки (АЗС).

1. Снимите крышку бака (1-2).
2. Заполните бак до нижнего края заправочного штуцера. Не переполняйте его!
3. Снова надежно затяните крышку бака (1-2).

**7.6 Рекомендации по топливу**

- Используйте чистый, свежий, неэтилированный бензин с минимальным октановым числом 90.
- Покупайте топливо в количестве, которое можно использовать в течение 30 дней (см. раздел «Хранение»).
- Можно использовать бензин с долей этанола до 10% или до 15% МТБЭ (антидетонационная присадка).
- Не смешивайте бензин с маслом.
- Запускайте и эксплуатируйте двигатель только вне помещений.

**8 ВВОД В ЭКСПЛУАТАЦИЮ****ВНИМАНИЕ!**

Перед вводом в эксплуатацию залейте масло.

**ПРЕДУПРЕЖДЕНИЕ!****Опасность отравления!**

Никогда не эксплуатируйте двигатель в закрытых помещениях.

**ПРЕДУПРЕЖДЕНИЕ!****Взрывоопасность!**

Запрещается использовать сжатую пусковую жидкость.



**ПРЕДУПРЕЖДЕНИЕ!****Вращающиеся детали!**

Берегите руки и ноги от подвижных деталей устройства.

**ВНИМАНИЕ!****Опасность отдачи!**

Шнур стартера может резко вырваться из рук, отскочив к двигателю.

- Перед вводом двигателя в эксплуатацию соблюдайте руководство по эксплуатации устройства
- Запускайте двигатель только в горизонтальном положении
- Проверьте уровень масла
- Подвязывайте длинные волосы и снимайте украшения
- Не носите свободную одежду
- Используйте прочную, нескользящую обувь
- Запрещается использовать двигатель в наклонном положении, если угол наклона превышает 15°

**8.1 Запуск двигателя****ОСТОРОЖНО!**

Перед вводом двигателя в эксплуатацию соблюдайте руководство по эксплуатации устройства!

1. Быстро потяните за трос стартера и дайте ему смотаться (1-7).

**ПРИМЕЧАНИЕ**

Двигатель оснащен функцией фиксированной настройки газа. Функция регулирования частоты вращения не поддерживается.

**ВНИМАНИЕ!****Опасность получения ожога!**

Работающие двигатели имеют высокую температуру. Части двигателя, особенно выхлопная система, сильно нагреваются.

- Берегите руки и ноги от вращающихся частей.
- Удалите от выхлопной трубы и цилиндра горючие посторонние предметы.

- Охладите выхлопную систему, цилиндр и ребра охлаждения, прежде чем прикасаться к ним.

**9 ХРАНЕНИЕ****ПРЕДУПРЕЖДЕНИЕ!****Пожаро- и взрывоопасность!**

Не храните двигатель вблизи открытого огня или источников тепла!

- Перед хранением двигателя соблюдайте руководство по эксплуатации устройства
- Дайте двигателю остыть.
- Храните двигатель в хорошо проветриваемом помещении вдали от открытого пламени или источников тепла
- Избегайте следующих областей при хранении:
  - вблизи открытого пламени
  - вблизи источников тепла
  - в области использования электродвигателей
  - в области эксплуатации электроинструментов
- Для хранения двигателей в течение более 30 дней сливайте топливо или защищайте их с помощью стабилизатора топлива во избежание отложения залежей в топливной системе

**10 ТЕХОБСЛУЖИВАНИЕ****ОПАСНОСТЬ!**

Всегда выключайте и фиксируйте двигатель перед установкой, техобслуживанием и ремонтом.

- Отсоедините провод зажигания и удалите его от свечи зажигания (1-5).

**10.1 Регулировка карбюратора****ПРИМЕЧАНИЕ**

Настраивать карбюратор разрешено только уполномоченным специалистом или сервисному отделу производителя.

**10.2 Проверка искры зажигания****ПРЕДУПРЕЖДЕНИЕ!**

Искры могут привести к возгоранию или поражению электрическим током.

- Используйте соответствующий датчик искр
- Запрещается проверять запальную искру со снятой свечой зажигания

## 11 РЕМОНТ



### ПРИМЕЧАНИЕ

Выполнять ремонт разрешено только уполномоченным специалистам или сервисному отделу производителя.

- Используйте только оригинальные запчасти AL-KO

## 12 ТЕХОБСЛУЖИВАНИЕ И УХОД



### ОПАСНОСТЬ!

Всегда выключайте и фиксируйте двигатель перед установкой, техобслуживанием и ремонтом.

- Перед проведением любых работ по техническому обслуживанию и чистке снимайте колпачок свечи зажигания
- Не очищайте устройство струей воды! Попадание воды внутрь (в систему зажигания, карбюратор и т. д.) может вызвать неисправности.
- Чистите прибор после каждого использования.
- Соблюдайте график технического обслуживания
- Следуйте часовым или годовым интервалам, в зависимости от того, что наступит быстрее
- При использовании в затрудненных условиях требуется более частое техническое обслуживание

### 12.1 Замените воздушный фильтр (5)

Регулярно очищайте воздушный фильтр. Заменяйте поврежденные воздушные фильтры.

1. Снять кожух воздушного фильтра (D). При этом прижмите клапаны (E) и вынете защитную крышку.
2. Извлечь фильтр (F) и внешний фильтр (G) и постучать ими по твердой поверхности, чтобы удалить из них всю грязь. Не чистить щеткой! Снова установить фильтр и внешний фильтр.
3. Снова установить и закрыть крышку воздушного фильтра (D).

### 12.2 Замена масла (6)

Регулярно проверяйте уровень масла.

Проверяйте уровень масла через каждые 8 часов работы или ежедневно перед пуском двигателя (см. рекомендации по маслу).



### ПРЕДУПРЕЖДЕНИЕ!

**Пожаро- и взрывоопасность из-за утечки бензина!**

Перед выпуском масла следует опорожнить топливный бак.



### ПРИМЕЧАНИЕ

Слейте отработанное масло при прогревом двигателя.

Теплое масло сливается быстро и без остатка.

1. Для освобождения топливного бака оставьте двигатель работать, пока он не остановится по причине недостатка топлива.
2. Снимите колпачок свечи зажигания (1-5).
3. Выкрутите маслоизмерительный стержень (1-6).
4. Откачайте масло с помощью насоса, входящего в комплект инструментов (заказывается отдельно: Артикульный номер: 106118), затем перелейте его в емкость из комплекта (6).
5. Залейте новое масло (SAE 10W-30, заправокный объем: 0,5 л) с помощью воронки (4).
6. Снова закрутите маслоизмерительный стержень.

### 12.3 Техобслуживание свечи зажигания



### ОСТОРОЖНО!

**Опасность поражения электрическим током!**

Запрещается проверять запальную искру со снятой свечой зажигания.

Межэлектродное расстояние свечи зажигания (2) должно составлять 0,7–0,8 мм.

- Никогда не запускайте двигатель без свечи зажигания.
1. Выньте свечу зажигания (2) с помощью торцевого ключа.
  2. Очистите электроды металлической щеткой и после этого удалите отложения сажи.

3. Проверьте правильное межэлектродное расстояние с помощью щупа.
4. Снова установите свечу зажигания и закрутите ее до упора с помощью торцевого ключа.

**ПРИМЕЧАНИЕ**

Неподходящая свеча зажигания может привести к повреждению двигателя.

**12.4 Наклон двигателя**

Карбюратор / воздушный фильтр должны быть направлены вверх (7).

**12.5 Очистка двигателя****ВНИМАНИЕ!****Угроза пожара!**

Удалите от выхлопной трубы и цилиндра горючие посторонние предметы.

Регулярно удаляйте загрязнения с двигателя пылевой тряпкой или щеткой.

Очищайте отверстия для охлаждения.

Очистите систему охлаждения. Чтобы избежать перегрева, при необходимости очистите также внутренние охлаждающие ребра и поверхности.

**ПРИМЕЧАНИЕ**

Не очищайте двигатель струей воды. Используйте для очистки щетку или тряпку.

**12.6 График технического обслуживания**

Следуйте часовым или годовым интервалам, в зависимости от того, что наступит быстрее. При использовании в затрудненных условиях требуется более частое техобслуживание.

Через первые 5 часов работы

- замените моторное масло.

Каждые 5 часов или ежедневно перед эксплуатацией

- Проверьте уровень масла.
- Очищайте область глушителя и подвижные элементы.

Каждые 25 часов или каждые 3 месяца

- Очистите воздушный фильтр. При наличии и посторонних частиц в воздухе или высоком содержании пыли требуется более частая очистка.

Каждые 50 часов или ежегодно

- Замените масло.
- Проверьте глушитель и датчик искр.

Ежегодно

- Замените воздушный фильтр.
- Замените свечу зажигания.
- Очистите систему охлаждения воздуха. При наличии посторонних частиц в воздухе или высоком содержании пыли требуется более частая очистка.

**12.7 Запчасти**

Рекомендуемые свечи зажигания:

BOSCH F7 RTC

Запчасти можно заказать у авторизованного дистрибьютора или в нашем сервисном центре.

**12.8 Утилизация**

**Вышедшие из строя приборы, аккумуляторы и батареи запрещается утилизировать вместе с бытовыми отходами!**

Упаковка, устройство и принадлежности изготовлены из пригодных для переработки материалов и подлежат соответствующей утилизации.

**13 УСТРАНЕНИЕ НЕИСПРАВНОСТЕЙ**

Неисправность	Способ устранения
Двигатель не запускается	<ul style="list-style-type: none"> <li>■ Залейте бензин</li> <li>■ замените плохой, долго хранящийся (без стабилизатора) бензин на свежий и чистый</li> <li>■ Проверьте свечи зажигания и при необходимости замените</li> <li>■ Просушите влажные свечи зажигания и снова вставьте.</li> <li>■ Очистите воздушный фильтр</li> </ul>
Неспокойный ход (бие-ние)	<ul style="list-style-type: none"> <li>■ Обратитесь в сервисную мастерскую.</li> </ul>

Если с помощью данной таблицы неисправности не были устранены, обратитесь в специализированную мастерскую.

Необходимо иметь при себе серийный номер двигателя и дату покупки, указанные ниже. Эта информация необходима для совершения заказа запчастей, в случае возникновения технических вопросов и в случае обращения за гарантией.

Серийный номер двигателя:

Серийный номер двигателя:	
Дата покупки:	

## 14 ГАРАНТИЯ

Мы устраняем возможные дефекты материалов или производства в течение срока давности, установленного законом в отношении рекламаций по качеству, путем ремонта или замены изделия. Срок давности определяется законодательством страны, в которой было приобретено устройство.

Наше гарантийное обязательство действительно только при:

- Соблюдайте данное руководство по эксплуатации
  - надлежащем обращении;
  - использовании оригинальных запасных частей.
- Гарантия аннулируется при:
- самостоятельных попытках ремонта;
  - самостоятельных технических изменениях;
  - использовании не по назначению.

Гарантия не распространяется на:

- повреждения лакокрасочного покрытия, вызванные нормальным износом;
- изнашивающиеся части, обозначенные в ведомости запасных частей рамкой xxxxxx (x).

Гарантийный срок начинается после покупки первым конечным пользователем. Определяющим фактором служит дата на документе, подтверждающем покупку. Обращайтесь с настоящим сертификатом и документом, подтверждающим покупку, к своему дилеру или в ближайший авторизованный сервисный центр. Настоящий сертификат не касается гарантируемых законом прав на претензии покупателя к продавцу.

## ПЕРЕКЛАД ОРИГІНАЛУ ПОСІБНИКА З ЕКСПЛУАТАЦІЇ

### Зміст

1	Інформація про посібник із експлуатації .....	117	13	Усунення несправностей .....	123
1.1	Умовні позначення та сигнальні слова .....	117	14	Гарантія .....	123
2	Опис пристрою .....	117	<b>1 ІНФОРМАЦІЯ ПРО ПОСІБНИК ІЗ ЕКСПЛУАТАЦІЇ</b>		
2.1	Використання за призначенням .....	117	■ Німецька версія містить оригінальний посібник із експлуатації. Всі інші мовні версії — це переклади оригінального посібника з експлуатації.		
2.2	Значення символів на пристрої .....	118	■ Обов'язково прочитайте цей посібник із експлуатації перед введенням в експлуатацію. Це є необхідною умовою безпечної та безвідмовної роботи.		
3	Правила техніки безпеки .....	118	■ Завжди тримайте цей посібник із експлуатації під рукою, щоб прочитати його, якщо вам знадобиться інформація про пристрій.		
4	Технічні характеристики .....	118	■ Передавайте пристрій іншим особам тільки разом з цим посібником із експлуатації.		
5	Транспортування .....	119	■ Прочитайте та дотримуйтеся вказівок з техніки безпеки та попереджень, що містяться в цьому посібнику з експлуатації.		
6	Контроль перед експлуатацією .....	119	<b>1.1 Умовні позначення та сигнальні слова</b>		
6.1	Перевірте загальний стан двигуна .....	119	 <b>УВАГА!</b> Дотримуйтесь цих попереджень, щоб уникнути травмування й матеріальних збитків.		
7	Заправлення пального .....	119	 <b>ПРИМІТКА</b> Спеціальні вказівки для кращого розуміння та полегшення роботи.		
7.1	Безпека .....	119	<b>2 ОПИС ПРИСТРОЮ</b>		
7.2	Заповніть масло (3 / 4) .....	119	У цьому документі описується двигун внутрішнього згоряння.		
7.3	Поради щодо масла .....	119	Завжди дотримуйтеся посібника з експлуатації садового інструменту.		
7.4	Контроль рівня масла (3) .....	120	<b>2.1 Використання за призначенням</b>		
7.5	Залийте бензин (1) .....	120	Цей двигун внутрішнього згоряння розроблено як привод для тракторів для особистого користування.		
7.6	Поради щодо пального .....	120	Будь-яке інше використання вважається використанням не за призначенням.		
8	Введення в експлуатацію .....	120			
8.1	Запуск двигуна .....	120			
9	Зберігання .....	121			
10	Техобслуговування .....	121			
10.1	Регулювання карбюратора .....	121			
10.2	Контроль іскри запалювання .....	121			
11	Ремонтування .....	121			
12	Технічне обслуговування та догляд .....	121			
12.1	Замініть повітряний фільтр (5) .....	122			
12.2	Замініть масло (6) .....	122			
12.3	Техобслуговування свічки запалювання .....	122			
12.4	Нахил двигуна .....	122			
12.5	Очищення двигуна .....	122			
12.6	Графік технічного обслуговування .....	122			
12.7	Запчастини .....	123			
12.8	Утилізація .....	123			

## 2.2 Значення символів на пристрої

	<p><b>Увага!</b> Двигуни виробляють чадний газ — отруйний газ без запаху та кольору. Витік чадного газу може спричинити нудоту, втрату свідомості або смерть. Запускайте двигун тільки поза приміщенням. Заборонено експлуатувати пристрій в закритих приміщеннях, навіть якщо двері та вікна відчинено.</p>
	<p>Перед введенням в експлуатацію прочитайте посібник з експлуатації!</p>
	<p>Паливо та паливні виправлення є дуже легкозаймистими й вибухонебезпечними. Під час запуску двигуна можуть утворюватися іскри. Іскри можуть призвести до займання горючих газів в безпосередній близькості. Горючі сторонні предмети, як-от листя, трава тощо, можуть спалахнути.</p>
	<p><b>Увага – небезпека травмування!</b> Тримайте руки та ноги якомога далі від ріжучого інструменту!</p>
	<p><b>Увага – небезпека отримання опіку!</b> Під час роботи двигун виділяє тепло. Деталі двигуна, зокрема вихлопна труба, сильно нагріваються.</p>
	<p>Перевірте рівень масла.</p>

## 3 ПРАВИЛА ТЕХНІКИ БЕЗПЕКИ

- Використовуйте двигун лише в бездоганному технічному стані
- Не виводьте з ладу запобіжні та захисні пристрої.
- Використовувати навушники для захисту від шуму.
- Двигун дозволяється запускати та експлуатувати лише поза приміщеннями. Його не можна використовувати у закритих примі-

щеннях, навіть при відкритих дверях та вікнах

- Не дозволяється працювати з двигуном, перебуваючи під впливом алкоголю, наркотичних засобів або ліків
- Дітям та іншим особам, які не ознайомилися з посібником з експлуатації, забороняється використовувати пристрій.
- Дотримуйтеся місцевих норм безпеки, які також можуть обмежувати вік оператора.
- Дотримуйтеся національних положень, що регламентують допустимий час роботи
- Дотримуйтеся місцевих вказівок щодо мінімального віку оператора пристрою.



### ПОПЕРЕДЖЕННЯ!

Цей пристрій виділяє відпрацьовані гази двигуна, що містять хімікати, що згідно з результатами досліджень раку в штаті Каліфорнія, США, можуть спричинити вроджену ваду або пошкодження репродуктивних органів.

## 4 ТЕХНІЧНІ ХАРАКТЕРИСТИКИ

Тип двигуна	PRO 125 OHV QSS	PRO 145 OHV QSS
Довжина x ширина x висота	325 x 316 x 245 мм	325 x 316 x 245 мм
Вага без навантаження	8,5 кг	8,5 кг
Робочий об'єм (Внутрішній діаметр циліндра x довжина ходу поршня)	123 куб. см (65 x 37 мм)	139 куб. см (65 x 42 мм)
Потужність	1,9 кВт / 2850 об/хв	2,1 кВт / 2850 об/хв
Об'єм моторного масла	0,5 л	0,5 л
Об'єм бензинового баку	0,9 л	0,9 л
Система охолодження	Повітряне охолодження	Повітряне охолодження

Тип двигуна	PRO 125 OHV QSS	PRO 145 OHV QSS
Система запалювання	Транзисторне запалювання від магнето	Транзисторне запалювання від магнето
Обертання валу двигуна	за годинниковою стрілкою	за годинниковою стрілкою

Тип двигуна	PRO 125 OHV QSS	PRO 145 OHV QSS
Відстань між електродами свічки запалювання	0,7–0,8 мм	0,7–0,8 мм

## 5 ТРАНСПОРТУВАННЯ

- Двигун дозволяється транспортувати лише з пустим паливним баком

## 6 КОНТРОЛЬ ПЕРЕД ЕКСПЛУАТАЦІЄЮ



### ПОПЕРЕДЖЕННЯ!

Перед запуском обов'язково огляньте прилад. У разі незакріплених, пошкоджених або зношених робочих та/або кріпильних деталей використання пристрою заборонено.

### 6.1 Перевірте загальний стан двигуна

- Зовнішню та внутрішню частину двигуна на ознаки витоку масла або бензину
- Ознаки пошкодження
- Кріплення усіх гвинтів та гайок
- Наявність усіх захисних пристроїв та кришок
- Рівень пального
- Рівень моторного масла
- Встановлення повітряного фільтра

## 7 ЗАПРАВЛЕННЯ ПАЛЬНОГО

### 7.1 Безпека



### УВАГА!

#### Попередження – ризик пожежі!

Бензин — легкозаймистий матеріал. Під час запуску двигуна можуть утворюватися іскри. Вони можуть призвести до займання горючих газів в безпосередній близькості. Горючі сторонні предмети, як-от листя, трава тощо, можуть спалахнути.

- Зберігайте бензин тільки в передбачених для цього ємностях
- Завжди заливайте пальне поза межами приміщень

- Не куріть під час заправки
- Не відкривайте кришку паливного бака, коли двигун працює або гарячий
- У разі пошкодження бака чи кришки бака виконайте заміну
- Завжди надійно закривайте кришку бака
- Якщо витік бензин:
  - не запускайте двигун;
  - не вмикайте запалювання;
  - Очистіть пристрій
  - Перш ніж заливати бензин, дайте двигуну охолонути й уникайте проливання.
  - Проливання пального може привести до пошкодження пластикових деталей. Одразу ж витріть пролите пальне. Гарантія не поширюється на пластикові деталі, які було пошкоджено внаслідок проливання палива.



### УВАГА!

Перед введенням в експлуатацію заповніть масло.

### 7.2 Заповніть масло (3 / 4)

1. Викрутіть шуп для вимірювання рівня масла (A) і залийте масло за допомогою лійки (не входить в комплект поставки двигуна) (B).
2. Знову закрутіть шуп для вимірювання рівня масла (A).

### 7.3 Поради щодо масла

Моторне масло - це вирішальний фактор, що впливає на потужність та термін використання двигуна. Використовуйте таке масло, що відповідає вимогам API для класу SF або вище (або аналогічне).

Перевірте етикетку API на масляному баку, щоб перевірити, чи на ньому позначено SF або більш високий клас (або аналог).

SAE 10W-30 рекомендується для загального використання. Рекомендований діапазон робочих температур для цього двигуна становить від 0°C до 40°C.

### 7.4 Контроль рівня масла (3)

Перевіряйте рівень моторного масла, коли двигун увімкнений та розміщений у горизонтальному положенні.

Очистіть кришку горловини для заливання масла від сторонніх предметів.

1. Відгвинтіть щуп для вимірювання рівня масла (A) та витріть його.
2. Вставте щуп до маслозаправної горловини (A) до кінця (але не загвинчуйте) і знову вийміть.
3. Якщо рівень масла знаходить поблизу або нижче нижньої позначки на щупі (C), необхідно заповнити рекомендоване масло до верхньої позначки.
4. Укрупіть щуп для вимірювання рівня масла.



#### ПРИМІТКА

Занадто низький рівень масла може пошкодити двигун.

### 7.5 Залийте бензин (1)



#### ПРИМІТКА

Кришка баку знаходиться над бензобаком і позначена символом бензороздавальної колонки (заправної станції).

1. Зніміть кришку баку (1-2).
2. Заповніть бак до нижнього краю заправного штуцера. Не переповнюйте його!
3. Знову надійно затягніть кришку бака (1-2).

### 7.6 Поради щодо пального

- Використовуйте чистий, свіжий неетильований бензин з мінімальним значенням октанового числа 90
- Купуйте пальне в такій кількості, щоб ви могли використати його протягом 30 днів (див. Зберігання)
- Дозволяється використовувати бензин із вмістом 10% етанолу або до 15% МТВЕ (антидетонуючого засобу)
- Не змішуйте бензин з маслом
- Запустіть двигун тільки поза приміщенням

## 8 ВВЕДЕННЯ В ЕКСПЛУАТАЦІЮ



#### УВАГА!

Перед введенням в експлуатацію заповніть масло.



#### ПОПЕРЕДЖЕННЯ!

##### Небезпека отруєння!

Ніколи не вмикайте двигун у закритих приміщеннях.



#### ПОПЕРЕДЖЕННЯ!

##### Вибухонебезпека!

Заборонено використовувати стиснуту пускову рідину.



#### ПОПЕРЕДЖЕННЯ!

##### Деталі, що обертаються!

Бережіть руки та ноги від рухомих деталей пристрою.



#### УВАГА!

##### Небезпека віддачі!

Після відпускання трос стартера може дуже швидко повернутися до двигуна.

- Перед введенням двигуна в експлуатацію дотримуйтеся посібника з експлуатації пристрою
- Запустіть двигун тільки в горизонтальному положенні
- Перевірте рівень масла
- Підв'яжіть довге волосся та знімайте прикраси
- Не носіть вільний одяг
- Використовуйте надійне, неслизьке взуття.
- Заборонено використовувати двигун в нахиленому положенні, якщо кут нахилу перевищує 15°

### 8.1 Запуск двигуна



#### ОБЕРЕЖНО!

Перед введенням двигуна в експлуатацію дотримуйтеся посібника з експлуатації пристрою!

1. Різко потягніть за стартовий трос, а потім дайте йому повільно змотатися (1-7).



**ПРИМІТКА**

Двигун оснащено функцією попереднього налаштування газу. Функція регулювання частоти обертання не підтримується.

**УВАГА!****Небезпека отримання опіку!**

Під час роботи двигун виділяє тепло. Деталі двигуна, зокрема вихлопна труба, сильно нагріваються.

- Не наближайтеся до компонентів, які обертаються.
- Видаліть займість сторонні предмети з вихлопної труби і зони циліндра.
- Охолодіть вихлопну трубу, циліндр і ребра охолодження, перш ніж торкатися до них.

**9 ЗБЕРІГАННЯ****ПОПЕРЕДЖЕННЯ!****Пожежо- та вибухонебезпека!**

Не зберігайте пристрій поблизу відкритого вогню або джерел тепла!

- Перед зберіганням двигуна дотримуйтеся посібника з експлуатації пристрою
- Дайте двигуну охолонути.
- Зберігайте двигун в добре провітрюваному приміщенні якомога далі від відкритого полум'я або джерел тепла
- Уникайте таких областей під час зберігання:
  - поблизу відкритого полум'я
  - поблизу джерел тепла
  - в області використання електродвигунів
  - в області експлуатації електроінструментів
- Для зберігання двигунів понад 30 днів зливайте паливо або захищайте їх за допомогою стабілізатора палива, щоб уникнути відкладення в паливній системі

**10 ТЕХОБСЛУГОВУВАННЯ****НЕБЕЗПЕКА!**

Завжди вимикайте та фіксуйте двигун перед встановленням, технічним обслуговуванням і ремонтом.

- Від'єднайте кабель запалювання та відведіть його від свічки запалювання (1-5).

**10.1 Регулювання карбюратора****ПРИМІТКА**

Регулювання карбюратора можна здійснювати лише на авторизованих техстанціях або в нашому сервісному центрі.

**10.2 Контроль іскри запалювання****ПОПЕРЕДЖЕННЯ!**

Іскри можуть спричинити пожежу або ураження струмом.

- Використовуйте відповідний датчик іскор
- Заборонено перевіряти запальну іскру зі знятою свічкою запалювання

**11 РЕМОНТУВАННЯ****ПРИМІТКА**

Виконувати ремонт можна лише на авторизованих техстанціях або в нашому сервісному центрі.

- Використовуйте тільки оригінальні запчастини AL-KO

**12 ТЕХНІЧНЕ ОБСЛУГОВУВАННЯ ТА ДОГЛЯД****НЕБЕЗПЕКА!**

Завжди вимикайте та фіксуйте двигун перед встановленням, технічним обслуговуванням і ремонтом.

- Перед проведенням будь-яких робіт, пов'язаних з технічним обслуговуванням та очищенням, від'єднайте контактний наконечник від свічки запалювання
- Не обризкуйте прилад водою. Потрапляння води всередину приладу (в систему запалювання, карбюратор тощо) може призвести до його несправності.
- Очищуйте пристрій після кожного використання.
- Дотримуйтеся графіку технічного обслуговування
- Дотримуйтеся інтервалів у годинах або роках роботи, залежно від того, що настане раніше
- У важких умовах роботи рекомендовано частіше проводити техобслуговування

### 12.1 Замініть повітряний фільтр (5)

Регулярно очищайте повітряний фільтр. У разі пошкодження повітряного фільтра замініть його.

1. Демонтуйте кришку повітряного фільтра (D). При цьому притисніть клапани (E) і вийміть захисну кришку.
2. Витягніть фільтр (F) і зовнішній фільтр (G) і постукайте ними по твердій поверхні, щоб видалити з них весь бруд. Заборонено чистити щіткою! Знову встановіть фільтр і зовнішній фільтр.
3. Знову встановіть та закрийте кришку повітряного фільтра (D).

### 12.2 Замініть масло (6)

Регулярно контролюйте рівень масла.

Перевіряйте рівень масла кожні 8 робочих годин або щоденно перед запуском двигуна (див. рекомендацію щодо масла).



#### ПОПЕРЕДЖЕННЯ!

**Пожежо- та вибухонебезпечність через витік бензину!**

Перш ніж зливати масло, слід випорожнити паливний бак.



#### ПРИМІТКА

Використане масло необхідно зливати, коли двигун теплий. Так його можна швидко та повністю вилучити.

1. Для спорожнення паливного бака запустіть двигун і зачекайте, доки він не зупиниться через нестачу пального.
2. Вийміть свічки запалювання (1-5).
3. Викрутіть щуп для вимірювання рівня масла (1-6).
4. За допомогою насоса із сервісного комплексу (опція: Арт. №: 106118) відкачайте масло в контейнер комплексу (6).
5. Залийте нове масло (SAE 10W-30, об'єм: 0,5 л) за допомогою лійки (4).
6. Укрутіть щуп для вимірювання рівня масла.

### 12.3 Техобслуговування свічки запалювання



#### ОБЕРЕЖНО!

**Небезпека ураження електричним струмом!**

Заборонено перевіряти запальний іскру зі знятою свічкою запалювання.

Відстань між електродами свічки запалювання (2) повинна становити 0,7-0,8 мм.

- Ніколи не запускайте двигун без свічок запалювання
1. Вийміть свічку запалювання (2) за допомогою торцевого ключа.
  2. Очистіть електроди металевою щіткою і після цього видаліть відкладення сажі.
  3. Перевірте правильність відстані між електродами за допомогою щупа.
  4. Знову встановіть свічку запалювання та закрутіть її до упору за допомогою торцевого ключа.



#### ПРИМІТКА

Невідповідна свічка запалювання може спричинити пошкодження двигуна.

### 12.4 Нахил двигуна

Карбюратор / повітряний фільтр повинні бути спрямовані вгору (7).

### 12.5 Очищення двигуна



#### УВАГА!

**Ризик пожежі!**

Видаліть займісті сторонні предмети з вихлопної труби та зони циліндра.

Регулярно видаляйте забруднення з двигуна ганчіркою для пилу або щіткою.

Очищайте отвори для охолодження.

Очистіть систему охолодження. Для уникнення перегріву очищайте внутрішні ребра охолодження та поверхні.



#### ПРИМІТКА

Не дозволяється, щоб на двигун потрапляли бризки води. Очищайте його щіткою або ганчіркою.

### 12.6 Графік технічного обслуговування

Дотримуйтеся інтервалів у годинах або роках роботи, в залежності від того, що настане раніше. У важких умовах роботи рекомендується частіше проводити техобслуговування.

Через 5 перших годин роботи

- Замініть моторне масло.
- Кожні 5 годин або щодня перед експлуатацією
- Перевірте рівень масла.
  - Очищайте область глушника та рухомі елементи.

Кожні 25 годин або кожні 3 місяці

- Очистіть повітряний фільтр. За наявності сторонніх частинок в повітрі або високого вмісту пилу потрібно виконувати очищення частіше.

Кожні 50 годин або щороку

- Замініть масло.
- Перевірте глушник і датчик іскор.

Щороку

- Замініть повітряний фільтр.
- Замініть свічку запалювання.
- Очистіть систему охолодження повітря. За наявності сторонніх частинок в повітрі або високого вмісту пилу потрібно виконувати очищення частіше.

### 12.7 Запчастини

Рекомендовані свічки запалювання:

BOSCH F7 RTC

Запчастини можна замовити в авторизованого дилера компанії або в нашому сервісному центрі.

### 12.8 Утилізація



**Забороняється викидати зношені прилади, батареї й акумулятори разом із побутовими відходами!**  
Упаковка, прилад і приладдя виготовлені з придатних для переробки матеріалів і підлягають відповідній утилізації.

## 13 УСУНЕННЯ НЕСПРАВНОСТЕЙ

Несправність	Усунення несправностей
Двигун не заводиться	<ul style="list-style-type: none"> <li>■ Залийте бензин</li> <li>■ спустіть забруднений старий бензин (без стабілізатора) і замініть його на новий та чистий</li> <li>■ Перевірте свічки запалювання, у разі потреби замініть</li> <li>■ Висушіть вологі свічки та встановіть їх на місце</li> <li>■ Почистіть повітряний фільтр</li> </ul>
Нерівномірна робота	<ul style="list-style-type: none"> <li>■ Зверніться у сервісний центр</li> </ul>

Якщо за допомогою даної таблиці несправності не було усунуто, зверніться в спеціалізовану майстерню.

Слід мати при собі серійний номер двигуна та дату придбання, що зазначено нижче. Ця інформація необхідна для замовлення запчастин, в разі виникнення технічних питань і в разі звернення за гарантією.

Серійний номер двигуна:

Серійний номер двигуна:	
Дата придбання:	

## 14 ГАРАНТІЯ

До закінчення строку давності рекламаций, установленого за законом, виробник усуває можливі дефекти матеріалу чи виробничий брак шляхом ремонту або заміни (на свій вибір). Строк давності визначається законодавством країни, у якій прилад було куплено.

Гарантія зберігається лише за таких умов:

- Дотримуйтеся цього посібника з експлуатації
- Використання приладу за призначенням
- Використання оригінальних запчастин

Гарантія анулюється за таких умов:

- Самовільний ремонт
- Самовільна зміна технічних характеристик
- Використання не за призначенням

Гарантія не поширюється на:

- Пошкодження лакофарбового покриття, спричинене звичайним зношуванням
- частини, що зношуються, позначені у відомості запасних частин рамкою; [xxxxxx (x)]

Відлік гарантійного терміну розпочинається з дати придбання виробу першим кінцевим споживачем. Дата придбання вказана в чеку. У разі виникнення гарантійного випадку зверніться з цією заявою та оригіналом квитанції, що підтверджує покупку, до свого дилера або в найближчу авторизовану сервісну службу. Це гарантійне зобов'язання не змінює встановлені законом претензії покупця до продавця.

