











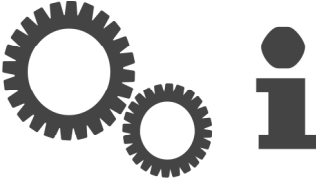

INFORMATION | MANUALS | SERVICE

ELEKTRO-RASENMÄHER

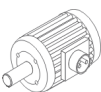

470900_A | 12/2009



		
1234 P		1440 P
	ca. 115x40x100 cm	ca. 130x45x105 cm
	ca. 15,0 kg	ca. 19,0 kg
	34 cm	40 cm
	2,8 - 6,8 cm	2,8 - 6,8 cm
	ca. 37 l	ca. 43 l
	230V / 50 Hz	230V / 50 Hz
	1200 W	1400 W
	2800 min ⁻¹ +/- 100	2800 min ⁻¹ +/- 100
	L _{PA} = 80 db	L _{PA} = 84 db
	a _{hv} = 8 m/s ² (ISO 20643)	a _{hv} = 8 m/s ² (ISO 20643)

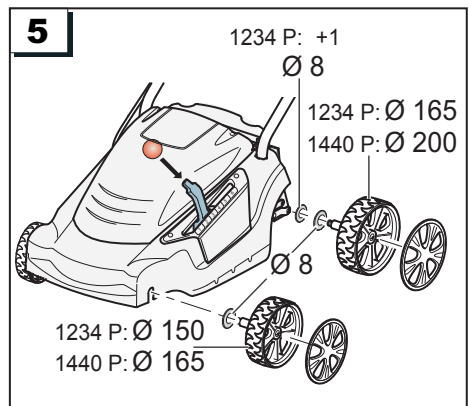
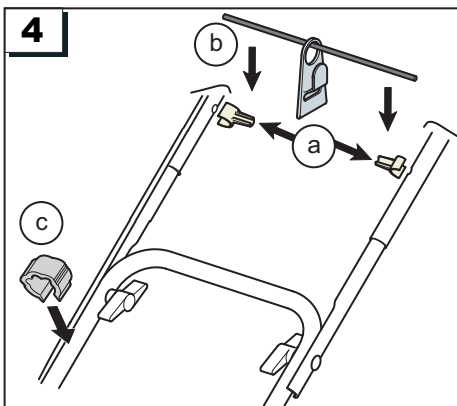
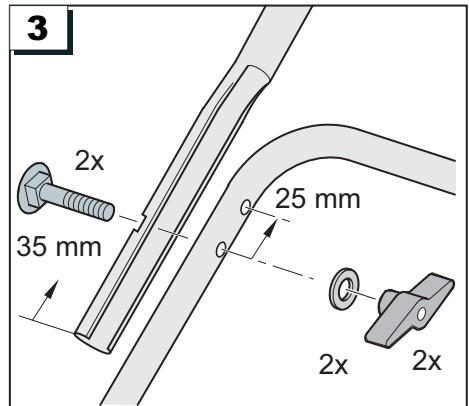
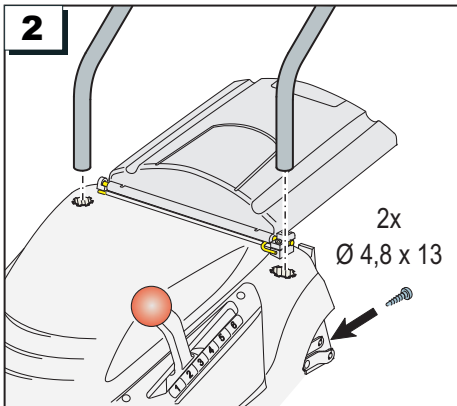
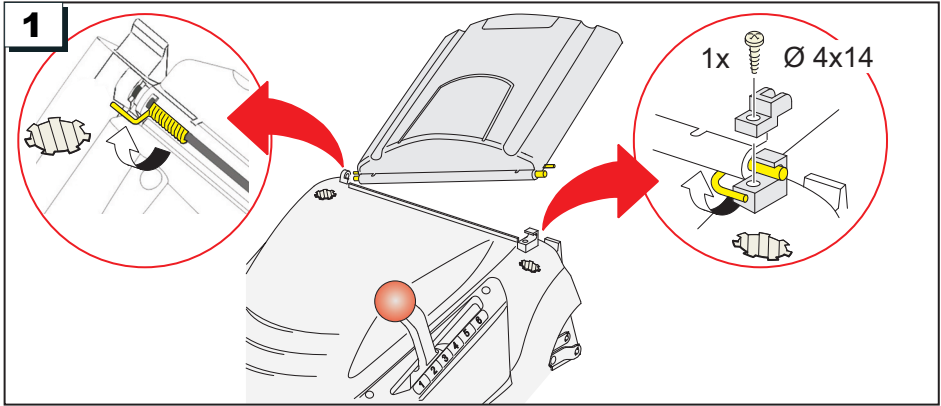

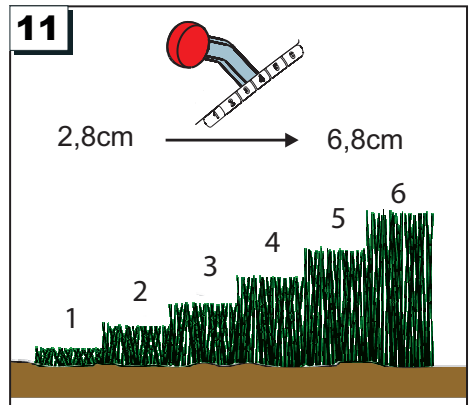
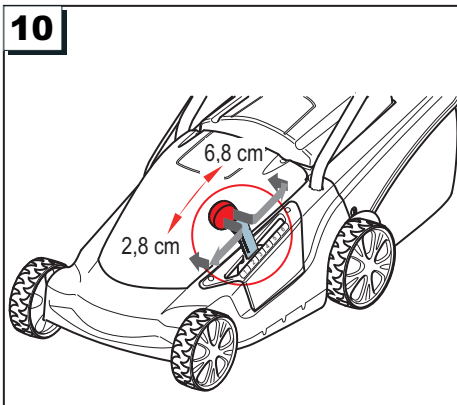
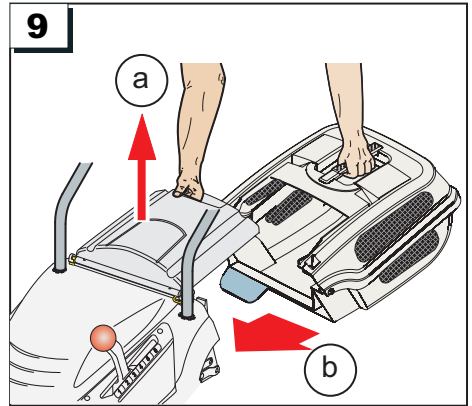
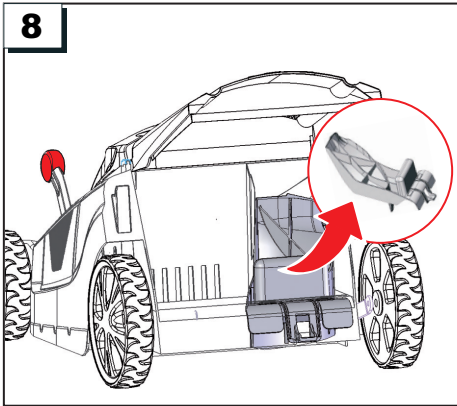
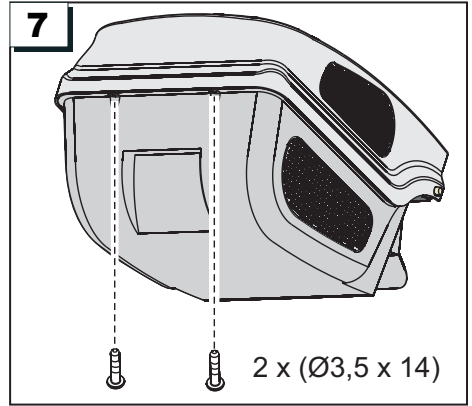
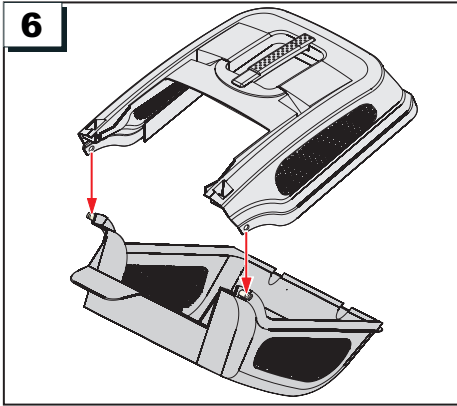

Einleitung

- Lesen Sie diese Dokumentation vor der Inbetriebnahme durch. Dies ist Voraussetzung für sicheres Arbeiten und störungsfreie Handhabung.
- Beachten Sie die Sicherheits- und Warnhinweise in dieser Dokumentation und auf dem Gerät.
- Diese Dokumentation ist permanenter Bestandteil des beschriebenen Produkts und sollte bei Veräußerung dem Käufer mit übergeben werden.

Zeichenerklärung





Achtung!

Genaues Befolgen dieser Warnhinweise kann Personen- und / oder Sachschäden vermeiden.

 Spezielle Hinweise zur besseren Verständlichkeit und Handhabung.

7 Links vor dem Text abgebildete Zahlen weisen auf Abbildungen.

Symbole am Gerät

	Gebrauchsanleitung lesen!
	Dritte aus dem Gefahrenbereich fernhalten!
	Vorsicht - Scharfe Schneidmesser! Vor Wartungsarbeiten oder bei beschädigter Leitung Netzstecker aus Steckdose ziehen!
	Anschlussleitung von Schneidmessern fernhalten!

Entsorgung



Ausgediente Geräte nicht über den Hausmüll entsorgen!

Verpackung, Gerät und Zubehör sind aus recyclingfähigen Materialien hergestellt und entsprechend zu entsorgen.

Sicherheitshinweise

Achtung!

- Vor allen Montage- und Wartungsarbeiten Gerät vom Stromnetz trennen
- Gerät darf nur nach vollständiger Montage betrieben werden
- Gerät nur in technisch einwandfreiem Zustand betreiben
- Sicherheits- und Schutzvorrichtungen nicht außer Kraft setzen
- Gerät nicht unter Einfluss von Alkohol, Drogen oder Medikamenten bedienen
- Kinder oder Personen, die die Gebrauchsanleitung nicht kennen, dürfen das Gerät nicht benutzen
- Örtliche Bestimmungen über das Mindestalter des Benutzers beachten
- Dritte aus dem Gefahrenbereich fernhalten
- Gerät nicht unbeaufsichtigt lassen

Wartung und Lagerung

- Sorgen Sie dafür, dass alle Muttern, Bolzen und Schrauben fest angezogen sind und das Gerät in einem sicheren Arbeitszustand ist
- Lassen Sie den Motor abkühlen, bevor Sie das Gerät in geschlossenen Räumen abstellen
- Prüfen Sie regelmäßig die Grasfangeinrichtung auf Verschleiß oder Verlust der Funktionsfähigkeit
- Ersetzen Sie aus Sicherheitsgründen abgenutzte oder beschädigte Teile

Ersatzteile und Zubehör

- Ausschließlich Original-Ersatzteile und Original-Zubehör zu verwenden

Montage

Lieferumfang

- 1x Bedienungsanleitung
- 1x Montageanleitung
- 1x Oberholm
- 1x Unterholm
- 1x Grasfangbox Oberteil
- 1x Grasfangbox Unterteil
- 1x Prallklappe
- 2x Vorderrad/Radblende Ø 150 bzw. 165
- 2x Hinterrad/Radblende Ø 165 bzw. 200
- 1x Schraubenbeutel
- 1x Kabelhalter
- 1x Kabelzugentlastung

Montagereihenfolge

siehe Bilder der Montageanleitung

Montage Prallklappe

- 1** Montage Prallklappe
 1. Lagerstange der Prallklappe einlegen.
 2. linke / rechte Feder nach vorn einklinken.
 3. Prallklappenhalterung mit Schraube Ø 4x14 sichern.

Montage Holme

- 2** Montage Unterholm im Gehäuse
 1. Unterholm in die Ausschnitte bis zum Anschlag einführen und auf jeder Seite mit Schraube Ø 4,8x13 sichern.
- 3** Montage Oberholm am Unterholm
 1. Oberholm an Unterholm mit Schraube und Flügelmutter befestigen.
- 4** Montage Lagerteile am Oberholm mit
 1. Halterungen der Lagerstange beidseitig aufstecken.
 2. Zugentlastung aufschieben und Lagerstange einlegen.
 3. Klemmer für Kabelfixierung anstecken.

Montage Verstellknopf und Räder

- 5** Montage Verstellknopf und Räder
 1. Räder mit Unterlegscheiben und Federringen aufstecken.
 2. Radkappen aufstecken.
 3. Verstellknopf auf zentrale Schnitthöhenverstellung aufstecken.

Montage Grasfangbox

- 6** Montage Grasfangboxenteile
 1. Oberteil auf die Stifte des Unterteils der Grasfangbox aufstecken.
- 7** Sicherung der Grasfangboxenteile
 1. Beide Teile der Grasfangbox zusammenklappen und mit 2 Schrauben Ø 3,5x14 sichern.
- 8** Mulchkit entfernen
 1. Prallklappe anheben und Mulchkit herausziehen.
 2. Mulchkit zur weiteren Verwendung lagern.
- 9** Grasfangbox einhängen
 1. Prallklappe anheben.
 2. Lasche der Grasfangbox in die Mulchkithalterung einführen.
 3. Grasfangbox anheben und einhängen
 4. Prallklappe andrücken.

Handhabung

- 10** Einstellen der Schnitthöhe
 1. Schnitthöhe über die zentrale Verstelleinheit einstellen.
- 11** Einstellhinweise

Introduction

- Veuillez lire cette documentation avant la mise en service. Ceci est indispensable pour pouvoir effectuer un travail fiable et une manipulation sans difficulté.
- Veuillez respecter les remarques relatives à la sécurité et les avertissements figurant dans cette documentation et sur l'appareil.
- Cette documentation est partie intégrante du produit décrit et devra être remise au client en cas de vente.

Explication des symboles





Attention !

Le respect de ces avertissements permet d'éviter des dommages corporels et / ou matériels.

 Remarques spéciales pour une meilleure compréhension et manipulation.

 Les chiffres représentés à gauche du texte renvoient à des illustrations.

Symboles sur l'appareil

	Lire le mode d'emploi !
	Éviter que des tiers ne se trouvent à proximité de la zone de danger !
	Attention - lames coupantes ! Débrancher la fiche secteur de la prise avant les travaux de maintenance ou lorsque le câble est endommagé !
	Maintenir le câble de connexion à l'écart des lames !

Élimination



Ne pas éliminer les appareils usés avec les déchets ménagers !

L'emballage, l'appareil et les accessoires sont en matériaux recyclables et à éliminer en conséquence.

Consignes de sécurité

Attention !

- Avant tous les travaux de montage et de maintenance, débrancher l'appareil
- L'appareil ne doit être exploité qu'après avoir été entièrement monté
- N'utiliser l'appareil qu'en parfait état technique
- Ne pas retirer ou désactiver les dispositifs de sécurité et de protection
- Ne pas manœuvrer l'appareil sous l'influence d'alcool, de drogues ou de médicaments
- Des enfants ou des personnes ne connaissant pas le mode d'emploi ne sont pas autorisées à utiliser l'appareil
- Respecter les directives locales concernant l'âge minimum de l'utilisateur
- Éviter que des tiers ne se trouvent à proximité de la zone de danger
- Ne pas laisser l'appareil sans surveillance

Maintenance et stockage

- Veuillez à ce que tous les écrous, boulons et vis soient fermement vissés et que l'appareil soit en état de fonctionnement fiable
- Laisser le moteur refroidir avant de ranger l'appareil dans une pièce fermée
- Contrôlez régulièrement la direction d'attrapage de l'herbe pour détecter toute trace d'usure ou de baisse de fonctionnement
- Pour des raisons de sécurité, remplacez les pièces usées ou endommagées

Pièces de rechange et accessoires

- N'utiliser que des pièces de rechange et des accessoires d'origine

Montage

Fourniture

- 1x Instructions de service
- 1x Instructions de montage
- 1x Longeron supérieur
- 1x Longeron inférieur
- 1x Bac de ramassage de l'herbe, partie supérieure
- 1x Bac de ramassage de l'herbe, partie inférieure
- 1x Chicane
- 2x Roue avant / enjoliveur de roue Ø 150 ou 165
- 2x Roue arrière / enjoliveur de roue Ø 165 ou 200
- 1x Sac de vis
- 1x Porte-câble
- 1x Décharge de traction pour câbles

Séquence de montage

Voir les illustrations des instructions de montage

Montage de la chicane

- 1** Montage de la chicane
 1. Monter la barre de support de la chicane.
 2. Enclencher le ressort gauche / droit vers l'avant.
 3. Bloquer le support de la chicane avec une vis Ø 4x14.

Montage des longerons

- 2** Montage du longeron inférieur dans le carter
 1. Insérer entièrement le longeron inférieur dans les ouvertures et le bloquer de chaque côté avec une vis Ø 4,8x13.
- 3** Montage du longeron supérieur au longeron inférieur
 1. Fixer le longeron supérieur au longeron inférieur avec une vis et un écrou à ailettes.
- 4** Montage des pièces de support au longeron supérieur avec
 1. Monter les fixations de la barre de support des deux côtés.
 2. Pousser la décharge de traction et insérer la barre de support.
 3. Attacher les pinces pour la fixation des câbles.

Montage du bouton de réglage et des roues

- 5** Montage du bouton de réglage et des roues
 1. Monter les roues avec les rondelles et les rondelles Grower.
 2. Monter les enjoliveurs.
 3. Monter le bouton de réglage sur le dispositif central de réglage de la hauteur de coupe.

Montage du bac de ramassage de l'herbe

- 6** Montage des parties du bac de ramassage de l'herbe
 1. Monter la partie supérieure sur les goupilles de la partie inférieure du bac de ramassage.
- 7** Fixation des parties du bac de ramassage
 1. Plier les deux parties du bac de ramassage ensemble et les bloquer avec 2 vis Ø 3,5x14.
- 8** Enlever le kit de paillis
 1. Soulever la chicane et retirer le kit de paillis.
 2. Stocker le kit de paillis pour l'utilisation ultérieure.
- 9** Accrocher le bac de ramassage de l'herbe
 1. Soulever la chicane.
 2. Insérer l'attache du bac de ramassage dans le support du kit de paillis.
 3. Soulever et accrocher le bac de ramassage.
 4. Presser la chicane.

Manipulation

- 10** Réglage de la hauteur de coupe
 1. Procéder au réglage de la hauteur avec l'unité de réglage centrale.
- 11** Instructions de réglage

Introduction

- Read this documentation before starting up the machine. This is a precondition for safe working and flawless operation.
- Observe the safety warnings in this documentation and on the machine.
- This documentation is a permanent integral part of the product described and must be passed on to the new owner if the machine is sold.

Explanation of symbols





Caution!

Following these safety warnings carefully can prevent personal injury and/or material damage.

 Special instructions for greater ease of understanding and improved handling.

 Numbers to the left of the text refer to illustrations.

Symbols on the machine

	Read instruction manual!
	Keep third parties away from the danger area!
	Caution - sharp blade! Unplug the power connector before commencing maintenance work if the electric cable is damaged!
	Keep the connecting cable away from blades!

Disposal



Machines that are no longer required must not be disposed of with household waste!

Packaging, machine and accessories are manufactured using recyclable materials and must be disposed of accordingly.

Safety instructions

Caution!

- Disconnect the machine from the mains power supply before commencing assembly and maintenance work.
- The machine must not be operated before assembly work has been completed.
- The machine may only be operated in perfect technical condition.
- Protective guards and other safety equipment must not be disabled.
- The machine must not be operated if the operator is under the influence of alcohol, drugs or medication.
- Children and other persons who are unfamiliar with the operating instructions must not operate the machine.
- Observe local regulations regarding minimum age requirements for operating the machine.
- Keep third parties away from the danger area.
- Do not leave the machine unattended.

Maintenance and storage

- Ensure that all nuts, bolts and screws are tightened and that the machine is in a safe operational state.
- Let the motor cool down before storing the machine in a closed room.
- Regularly check the grass catcher for wear or loss of functional capability.
- Exchange worn or damaged parts for safety reasons.

Spare parts and accessories

- Only original spare parts and original accessories may be used.

Assembly

Scope of supply

- 1x operating instructions
- 1x assembly instructions
- 1x upper bar
- 1x lower bar
- 1x grass catcher, upper part
- 1x grass catcher, lower part
- 1x baffle
- 2x front wheel / wheel cap Ø 150 or 165
- 2x rear wheel / wheel cap Ø 165 or 200
- 1x bag of screws
- 1x cable holder
- 1x cable strain relief

Assembly sequence

See illustrations in the assembly instructions.

Assembly of baffle

- 1** Assembly of baffle
 1. Insert the bearing rod of the baffle.
 2. Pull left-hand / right-hand springs forward until they engage.
 3. Secure the baffle holder with a Ø 4x14 screw.

Assembly of the bars

- 2** Assembly of lower bar in housing
 1. Insert lower bar into the recesses as far as the stop and secure on each side with a Ø 4.8x13 screw.
- 3** Assembly of upper bar on lower bar
 1. Fasten upper bar to lower bar with screw and wing nut.
- 4** Assembly of bearing components on upper bar
 1. Push on bearing rod holders on both sides.
 2. Push on cable strain relief and insert bearing rod.
 3. Push on cable fixing clamp.

Assembly of adjusting button and wheels

- 5** Assembly of adjusting button and wheels
 1. Push on wheels with washers and spring lock washers.
 2. Push on wheel caps.
 3. Push adjusting button onto the central cutting height adjustment unit.

Assembly of grass catcher

6 Assembly of grass catcher parts

1. Push the upper part onto the pins of the lower part of the grass catcher.

7 Securing the grass catcher parts

1. Close both parts of the grass catcher together and secure with 2 Ø 3.5x14 screws.

8 Removing the mulching kit

1. Lift the baffle and pull out the mulching kit.
2. Store the mulching kit for future use.

9 Attaching the grass catcher

1. Lift the baffle.
2. Insert the lug of the grass catcher into the mulching kit holder.
3. Lift the grass catcher and attach it in place.
4. Press the baffle.

Handling

10 Adjusting the cutting height

1. Adjust the cutting height by means of the central adjustment unit.

11 Adjustment instructions

Introducción

- Lee la documentación antes de proceder a la puesta en servicio. Es condición imprescindible para trabajar en condiciones de seguridad y para manejar el equipo sin averías.
- Respete las indicaciones de seguridad y advertencias que constan tanto en la documentación como en el equipo.
- La presente documentación es parte integrante del producto descrito y, por consiguiente, en caso de ser vendido o cedido también deberá entregarse la documentación.

Explicación de símbolos





Atención

La correcta observancia de estas indicaciones de advertencia puede evitar que se produzcan daños materiales o lesiones corporales.

 Indicaciones especiales para una mejor inteligibilidad y manejo del equipo.

7 Las cifras que aparecen a la izquierda del texto remiten a las figuras.

Símbolos presentes en el equipo

	Leer el manual de instrucciones.
	Mantener a terceras personas alejadas de la zona de peligro.
	Cuidado: cuchillas afiladas. Antes de efectuar cualquier trabajo de mantenimiento o en caso de presencia de un cable dañado, desconectar el enchufe de la toma de corriente.
	Mantener el cable de conexión alejado de las cuchillas.

Eliminación como desecho



No tire a la basura doméstica los equipos que han quedado inservibles.

El embalaje, el equipo y los accesorios han sido fabricados con materiales reciclables y, por consiguiente, deben ser debidamente desechados.

Observaciones sobre seguridad

Atención

- Antes de efectuar cualquier trabajo de montaje y mantenimiento, desenchufe el equipo de la red eléctrica.
- El equipo sólo debe operar cuando se ha finalizado por completo su montaje.
- Opere con el equipo sólo cuando esté en perfecto estado técnico.
- No ponga fuera de servicio los dispositivos de seguridad y de protección.
- No maneje el equipo bajo los efectos del alcohol, drogas o medicamentos.
- No pueden utilizar el equipo los niños o aquellas personas que no conozcan el manual de instrucciones.
- Respete las disposiciones locales relativas a la edad mínima que debe tener el usuario.
- Mantenga a terceras personas alejadas de la zona de peligro.
- No deje el equipo sin vigilancia.

Mantenimiento y almacenamiento

- Vigile que todas las tuercas, pernos y tornillos estén bien apretados y que el equipo está en estado de trabajar en condiciones de seguridad.
- Deje enfriar el motor antes de guardar el equipo en un habitáculo cerrado.
- Compruebe periódicamente si el dispositivo colector de hierba está gastado o ha perdido capacidad de funcionamiento.
- Por motivos de seguridad sustituya las partes gastadas o dañadas.

Recambios y accesorios

- Utilice única y exclusivamente recambios y accesorios originales.

Montaje

Volumen de suministro

- 1 instrucciones de servicio
- 1 instrucciones de montaje
- 1 larguero superior
- 1 larguero inferior
- 1 caja colectora de hierba, parte superior
- 1 caja colectora de hierba, parte inferior
- 1 trampilla de desvío
- 2 rueda delantera / llanta Ø 150 o 165
- 2 rueda trasera / llanta Ø 165 o 200
- 1 bolsa de tornillos
- 1 portacable
- 1 descarga de tracción de cable

Secuencia de montaje

Véanse figuras de la instrucciones de montaje.

Montaje de la trampilla de desvío

- 1** Montaje de la trampilla de desvío
 1. Coloque la barra que soporta la trampilla de desvío.
 2. Cierre el resorte izquierdo/derecho hacia delante.
 3. Asegure el soporte de la trampilla de desvío con un tornillo de Ø 4x14.

Montaje de los largueros

- 2** Montaje del larguero inferior en la caja
 1. Introduzca el larguero inferior en las rendijas hasta el tope y asegure cada lado con un tornillo de Ø 4,8x13.
- 3** Montaje del larguero superior en el larguero inferior
 1. Sujete el larguero superior en el larguero inferior con un tornillo un una tuerca de mariposa.
- 4** Montaje de las partes del cojinete en el larguero superior con
 1. Conecte por ambos lados los soportes de la barra.
 2. Empuje la descarga de tracción y coloque la barra.
 3. Conecte los bornes para fijar los cables.

Montaje del botón de ajuste y las ruedas

- 5** Montaje del botón de ajuste y las ruedas
 1. Coloque las ruedas con las arandelas y los anillos elásticos.
 2. Coloque las llantas.
 3. Coloque el botón de ajuste en la posición de altura de corte central.

Montaje de la caja colectora de hierba

- 6** Montaje de las piezas de la caja colectora de hierba
 1. Coloque la parte superior sobre la espiga de la parte inferior de la caja colectora de hierba.
- 7** Protección de las piezas de la caja colectora de hierba
 1. Pliegue ambas partes de la caja colectora de hierba y asegúrelas con 2 tornillos de Ø 3,5x14.
- 8** Retirar el kit de empajado
 1. Levantar la trampilla de desvío y extraer el kit de aplicación de mantillo.
 2. Guarde el kit de aplicación de mantillo para usos posteriores.
- 9** Enganchar la caja colectora de hierba
 1. Levante la trampilla de desvío.
 2. Introduzca la lengüeta de la caja colectora en el soporte del kit de aplicación de mantillo.
 3. Levante y enganche la caja colectora de hierba.
 4. Apriete la trampilla de desvío.

Manipulación

- 10** Ajuste de la altura de corte
 1. Ajuste la altura de corte mediante la unidad central de ajuste.
- 11** Indicaciones de ajuste

Inleiding

- Deze documentatie dient vóór de inbedrijfstelling zorgvuldig doorgelezen te worden. Het doorlezen van deze documentatie is vereist voor een veilige werking en een storingsvrij gebruik.
- De veiligheids- en waarschuwingaanwijzingen in deze documentatie en op het apparaat dienen in acht te worden genomen.
- Deze documentatie is een onderdeel van het beschreven product en dient bij verkoop aan de koper overhandigd te worden.

Legenda

Attentie!

Het nauwkeurig in acht nemen van de waarschuwingaanwijzingen kan letsel aan personen en/of materiële schade voorkomen.

 Speciale aanwijzingen voor een beter begrip en gebruik.

7 Links voor de tekst weergegeven cijfers verwijzen naar afbeeldingen.

Symbolen op het apparaat

	Gebruiksaanwijzing lezen!
	Derden uit de gevarezone houden!
	Voorzichtig - scherpe snijmessen! Vóór aanvang van de onderhoudswerkzaamheden of bij een beschadigde leiding dient de netstekker uit de contactdoos getrokken te worden!
	Aansluitleiding buiten het bereik van de snijmessen houden!

Afvoeren



Oude en/of defecte apparaten mogen niet met het huishoudelijke afval worden afgevoerd!

De verpakking, het apparaat en de toebehoren zijn gemaakt van recyclebaar materiaal en dienen dienovereenkomstig afgevoerd te worden.

Veiligheidsaanwijzingen

Attentie!

- Het apparaat dient vóór aanvang van alle montage- en onderhoudswerkzaamheden van het elektriciteitsnet losgekoppeld te worden.
- Het apparaat mag uitsluitend na volledige montage worden gebruikt.
- Het apparaat mag uitsluitend in technisch onberispelijke toestand worden gebruikt.
- De veiligheids- en beschermingsvoorzieningen mogen niet buiten bedrijf worden gesteld.
- Het apparaat niet onder invloed van alcohol, drugs of medicamenten bedienen.
- Kinderen of personen die niet vertrouwd zijn met de gebruiksaanwijzing mogen het apparaat niet bedienen.
- De plaatselijke bepalingen met betrekking tot de minimale leeftijd van de gebruiker dienen in acht te worden genomen.
- Derden uit de gevarezone houden.
- Apparaat niet onbeheerd laten.

Onderhoud en opslag

- U dient er zorg voor te dragen dat alle moeren, bouten en schroeven goed vastgedraaid zijn en het apparaat zich in een veilige bedrijfstoestand bevindt.
- De motor dient afgekoeld te worden alvorens het apparaat in een gesloten ruimte wordt geparkeerd.
- De grasvangbak dient regelmatig op slijtage en beperkte werking gecontroleerd te worden.
- Versleten of beschadigde onderdelen dienen om veiligheidsredenen vervangen te worden.

Reserveonderdelen en toebehoren

- Uitsluitend originele reserveonderdelen en origineel toebehoren gebruiken.

Montage

Leveringsomvang

- 1x gebruiksaanwijzing
- 1x montagehandleiding
- 1x bovenste duwboom
- 1x onderste duwboom
- 1x grasvangbak, bovengedeelte
- 1x grasvangbak, ondergedeelte
- 1x afsluitklep
- 2x voorwiel/wielkap Ø 150 resp. 165
- 2x achterwiel/wielkap Ø 165 resp. 200
- 1x zakje met bouten
- 1x kabelhouder
- 1x kabeltrekontlasting

Volgorde bij de montage

zie afbeeldingen in de montagehandleiding

Montage van de afsluitklep

- 1** Montage van de afsluitklep
 1. Lagerstang van de afsluitklep plaatsen.
 2. Linkse / rechtse veer naar voren vergrendelen.
 3. Houder van de afsluitklep met bout Ø 4x14 borgen.

Montage van de duwbomen

- 2** Montage van de onderste duwboom in de behuizing
 1. Onderste duwboom in de uitsparingen tot de aanslag invoeren en aan beide kanten met een bout Ø 4,8x13 borgen.
- 3** Montage van de bovenste duwboom op de onderste duwboom
 1. Bovenste duwboom met bout en vleugelmoer aan de onderste duwboom bevestigen.
- 4** Montage van de lageronderdelen op de bovenste duwboom
 1. Houders van de lagerstang aan beide kanten plaatsen.
 2. Trekontlasting hierop schuiven en lagerstang plaatsen.
 3. Knijper voor de kabelfixatie plaatsen.

Montage van de instelknop en de wielen

- 5** Montage van de instelknop en de wielen
 1. Wielen met onderlegplaatjes en veerringen plaatsen.
 2. Wielkappen plaatsen.
 3. Instelknop op de centrale unit voor de maaihoogte plaatsen.

Montage van de grasvangbak

- 6** Montage van de delen van de grasvangbak
 1. Bovenste deel van de grasvangbak op de stiften van het onderste deel van de grasvangbak plaatsen.
- 7** Borgen van de delen van de grasvangbak
 1. Beide delen van de grasvangbak op elkaar plaatsen en met 2 bouten Ø 3,5x14 borgen.
- 8** Mulchkit verwijderen
 1. Afsluitklep optillen en mulchkit verwijderen.
 2. Mulchkit voor gebruik op een later tijdstip bewaren.
- 9** Grasvangbak bevestigen
 1. Afsluitklep optillen.
 2. Lip van de grasvangbak in de houder van de mulchkit invoeren.
 3. Grasvangbak optillen en in de houder hangen.
 4. Afsluitklep aandrukken.

Gebruik

- 10** Instellen van de maaihoogte
 1. De maaihoogte kan met behulp van de centrale unit worden ingesteld.
- 11** Aanwijzingen bij het instellen

Introduzione

- Leggere la presente documentazione prima della messa in funzione. Ciò è indispensabile per garantire il funzionamento sicuro e l'uso corretto.
- Rispettare le indicazioni di sicurezza e le avvertenze riportate in questa documentazione e sull'apparecchio.
- La presente documentazione è parte integrante del prodotto descritto e in caso di cessione deve essere consegnata all'acquirente.

Spiegazione dei simboli





Attenzione

L'attenta osservanza di queste avvertenze può evitare lesioni e/o danni materiali.

 Indicazioni speciali per maggior chiarezza e facilità d'uso.

7 I numeri indicati a sinistra del testo fanno riferimento alle figure.

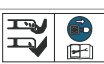
Simboli sull'apparecchio

	Leggere le istruzioni per l'uso!
	Tenere lontane le altre persone dalla zona di pericolo!
	Cautela - Lame affilate! Prima degli interventi di manutenzione o in caso di cavo danneggiato scollegare la spina di alimentazione dalla presa elettrica!
	Tenere lontano il cavo di collegamento dalle lame!

Smaltimento



Non smaltire gli apparecchi in disuso nei rifiuti domestici!

L'imballaggio, l'apparecchio e gli accessori sono prodotti con materiali riciclabili e devono essere smaltiti correttamente.

Indicazioni di sicurezza

Attenzione

- Prima di qualsiasi intervento di montaggio e manutenzione scollegare l'apparecchio dalla rete elettrica
- L'apparecchio può essere utilizzato solo dopo aver completato il montaggio
- Usare l'apparecchio solo in stato tecnicamente perfetto
- Non mettere fuori uso i dispositivi di sicurezza e protezione
- Non usare l'apparecchio in caso di consumo di bevande alcoliche, droghe o medicinali
- I bambini o le persone che non conoscono le istruzioni per l'uso non devono utilizzare l'apparecchio
- Osservare le disposizioni locali relative all'età minima dell'utente
- Tenere lontane le altre persone dalla zona di pericolo
- Non lasciare l'apparecchio senza sorveglianza

Manutenzione e stoccaggio

- Assicurarsi che tutti i dadi, i perni e le viti siano serrati saldamente e che l'apparecchio si trovi in uno stato tale da garantire un funzionamento sicuro
- Lasciar raffreddare il motore prima di stoccare l'apparecchio in un locale chiuso
- Controllare regolarmente che il dispositivo raccogliereba non presenti segni di usura e che funzioni correttamente
- Per motivi di sicurezza sostituire i componenti usurati o danneggiati

Ricambi e accessori

- Utilizzare esclusivamente ricambi e accessori originali

Assemblaggio

Volume di fornitura

- 1x Istruzioni per l'uso
- 1x Istruzioni di montaggio
- 1x Traversa superiore
- 1x Traversa inferiore
- 1x Raccoglierba sezione superiore
- 1x Raccoglierba sezione inferiore
- 1x Deflettore
- 2x Ruota anteriore / copriruota Ø 150 o 165
- 2x Ruota posteriore / copriruota Ø 165 o 200
- 1x Kit di viti
- 1x Fermacavo
- 1x Scarico della trazione per cavo

Sequenza di montaggio

Vedere figure delle istruzioni di montaggio

Montaggio del deflettore

- 1** Montaggio del deflettore
 1. Inserire la barra di supporto del deflettore.
 2. Fissare le molle di sinistra/destra anteriormente.
 3. Serrare il supporto del deflettore con la vite Ø 4x14.

Montaggio delle traverse

- 2** Montaggio della traversa inferiore nell'alloggiamento
 1. Inserire la traversa inferiore nei fori fino all'arresto e fissarla su ciascun lato con la vite Ø 4,8x13.
- 3** Montaggio della traversa superiore sulla traversa inferiore
 1. Fissare la traversa superiore alla traversa inferiore con la vite e il dado ad alette.
- 4** Montaggio degli elementi di supporto sulla traversa superiore
 1. Applicare i supporti della barra di supporto su entrambi i lati.
 2. Inserire lo scarico della trazione e inserire la barra di supporto.
 3. Applicare il supporto per il fissaggio del cavo.

Montaggio del pulsante di regolazione e delle ruote

- 5** Montaggio del pulsante di regolazione e delle ruote
 1. Inserire le ruote con le rondelle e gli anelli elastici.
 2. Applicare i copriruote.
 3. Applicare il pulsante di regolazione sulla regolazione centrale dell'altezza di taglio.

Montaggio del raccoglierba

- 6** Montaggio delle sezioni del raccoglierba
 1. Inserire la sezione superiore sulle spine della sezione inferiore del raccoglierba.
- 7** Fissaggio delle sezioni del raccoglierba
 1. Ripiegare entrambe le sezioni del raccoglierba e fissarle con 2 viti Ø 3,5x14.
- 8** Rimozione del kit di pacciamatura
 1. Sollevare il deflettore ed estrarre il kit di pacciamatura.
 2. Mettere da parte il kit di pacciamatura per l'eventuale uso seguente.
- 9** Applicazione del raccoglierba
 1. Sollevare il deflettore.
 2. Inserire la linguetta del raccoglierba nel supporto per il kit mulching.
 3. Sollevare il raccoglierba e agganciarlo.
 4. Premere il deflettore.

Uso

- 10** Regolazione dell'altezza di taglio
 1. Impostare l'altezza di taglio mediante l'unità centrale di regolazione.
- 11** Avvertenze per la regolazione

Indledning

- Læs denne dokumentation igennem før idriftsættelsen. Det er en forudsætning for sikkert arbejde og en fejlfri håndtering.
- Overhold sikkerheds- og advarselshenvisningerne i denne dokumentation og på maskinen.
- Denne dokumentation er en permanent del af det beskrevne produkt og skal videregives til køberen i forbindelse med salg.

Tegnforklaring





Vigtigt!

Ved at følge disse advarselshenvisninger nøjagtigt kan person- og/eller materielle skader undgås.

 Specielle henvisninger for at opnå en bedre forståelse og håndtering.

 Et tal til venstre for teksten henviser til en illustration.

Symboler på maskinen

	Læs brugsvejledningen!
	Hold uvedkommende personer ude af fareområdet!
	Pas på - skarpe skæreknive! Før vedligeholdelsesarbejde eller hvis ledningen er beskadiget, skal stikket trækkes ud af stikdåsen!
	Hold tilslutningsledningen på afstand af skæreknivene!

Bortskaffelse



En brugt maskine må ikke bortskaffes som almindeligt husholdningsaffald!

Emballagen, maskinen og dens tilbehør er fremstillet af genbrugseget materiale og skal bortskaffes i henhold hertil.

Sikkerhedshenvisninger

Vigtigt!

- Strømmer skal slås fra maskinen før alle monterings- og vedligeholdelsesarbejder.
- Maskinen må kun anvendes efter komplet montering.
- Maskinen må kun anvendes i teknisk fejlfri tilstand.
- Sikkerheds- og beskyttelsesanordninger må ikke sættes ud af kraft.
- Maskinen må ikke anvendes under påvirkning af alkohol, narkotika eller medicin.
- Børn eller personer, som ikke kender brugsvejledningen, må ikke anvende maskinen.
- Overhold de lokale bestemmelser om brugerens mindstealder.
- Hold uvedkommende personer ude af fareområdet.
- Lad ikke maskinen være uden opsyn.

Vedligeholdelse og opbevaring

- Sørg for, at alle møtrikker, bolte og skruer er spændt godt fast, og at maskinen er i en sikker arbejdstilstand.
- Lad motoren køle af, inden maskinen placeres i aflukkede rum.
- Kontrollér regelmæssigt græsfangeren for slid eller manglende funktionsevne.
- Erstat af sikkerhedsmæssige grunde slidte eller beskadigede dele.

Reserve dele og tilbehør

- Anvend udelukkende originale reserve dele og originalt tilbehør.

Montering

Leveringsomfang

- 1x betjeningsvejledning
- 1x monteringsvejledning
- 1x overhåndtag
- 1x underhåndtag
- 1x græsfanger overdel
- 1x græsfanger underdel
- 1x beskyttelsesklap
- 2x forhjul / hjulkapsel Ø 150 eller 165
- 2x baghjul / hjulkapsel Ø 165 eller 200
- 1x skruepose
- 1x kabelholder
- 1x kabeltrækafastning

Monteringsrækkefølge

Se billederne i monteringsvejledningen

Montering af beskyttelsesklap

- 1** Montering af beskyttelsesklap
 1. Montér beskyttelsesklappens lejestang.
 2. Lad venstre / højre feder gå i indgreb foran.
 3. Sørg for at sikre beskyttelsesklappens holder med skruer Ø 4x14.

Montering af håndtag

- 2** Montering af underhåndtaget i kabinettet
 1. Før underhåndtaget ind i udskæringerne indtil anslag og sørg for at sikre med en skrue Ø 4,8x13 på hver side.
- 3** Montering af overhåndtaget på underhåndtaget
 1. Fastgør overhåndtaget på underhåndtaget med skruer og vingemøtrikker.
- 4** Montering af lejedele på overhåndtaget ved
 1. påsætning af holderne til lejestangen på begge sider.
 2. påsætning af trækafastning og placering af lejestang.
 3. påsætning af klemmer til kabelfiksering.

Montering af indstillingsknap og hjul

- 5** Montering af indstillingsknap og hjul
 1. Sæt hjulene på med underlagsskiver og fjederskiver.
 2. Sæt hjulkapslerne på.
 3. Sæt indstillingsknappen på ved middel skærehøjde.

Montering af græsfanger

- 6** Montering af dele på græsfanger
 1. Sæt overdelen på stifterne på græsfangerens underdel.
- 7** Sikring af græsfangerdele
 1. Græsfangerens to dele klappes sammen og sikres med 2 skruer Ø 3,5x14.
- 8** Fjernelse af muldningsæt
 1. Løft beskyttelsesklappen og træk muldningssettet ud.
 2. Opbevar muldningssettet til senere anvendelse.
- 9** Påmontering af græsfanger
 1. Løft beskyttelsesklappen.
 2. Før græsfangerens laske ind i holderen til muldningssettet.
 3. Løft græsfangeren og montér den.
 4. Luk beskyttelsesklappen.

Håndtering

- 10** Indstilling af skærehøjden
 1. Indstil skærehøjden ved hjælp af den centrale indstillingsenhed.
- 11** Henvisninger vedr. indstilling

Bevezetés

- Üzembe helyezés előtt olvassa el ezt a dokumentumot. Ez előfeltétele a biztonságos munkának és a zavartalan kezelésnek.
- Vegye figyelembe a dokumentációban és a készüléken lévő biztonsági előírásokat és figyelmeztetéseket.
- Ez a dokumentáció a leírt termékhez tartozik, és eladás esetén a vevőnek át kell adni azt.

Jelmagyarázat





Figyelem!

A figyelmeztetőjelzések pontos betartásával elkerülhetők a személyi sérülések és az anyagi károk.

 Speciális tudnivalók a jobb megértéshez és kezeléshez.

7 A szövegtől balra található számok az ábrákra utalnak.

Szimbólumok a készüléken

	Olvassa el a használati útmutatót!
	Idegeneket tartson távol a veszélyzónától!
	Vigyázat - Éles vágókések! A karbantartási munkák előtt, ill. sérült vezeték esetén, húzza ki hálózati csatlakozót a dugaszolóaljzatból!
	A csatlakozóvezetékét tartsa távol a vágókésektől!

Ártalmatlanítás



A feleslegesség vált készüléket ne dobja háztartási szemétkébe!

A csomagolás, a készülék és a tartozékok újrahasznosítható anyagokból készültek, ezért ennek megfelelően ártalmatlanítsa őket.

Biztonsági tudnivalók

Figyelem!

- A szerelési és karbantartási munkák előtt válassza le a készüléket az elektromos hálózatról.
- A készüléket csak teljesen összeszerelt állapotban üzemeltesse.
- A készüléket csak kifogástalan műszaki állapotban üzemeltesse.
- A biztonsági és védőberendezéseket ne helyezze üzemem kívül.
- A készüléket alkohol, kábítószer vagy gyógyszer hatása alatt használni tilos.
- A készülék használata tilos gyerekek vagy olyan személyek számára, akik nem ismerik a használati útmutatót.
- Tartsa be a kezelő minimális életkorára vonatkozó helyi rendelkezéseket.
- Idegeket tartson távol a veszélyzónától!
- Ne hagyja a készüléket őrizetlenül.

Karbantartás és tárolás

- Gondoskodjon a készülék biztonságos, üzembesz állapotáról, valamint arról, hogy minden anya, csap és csavar erősen legyen meghúzva.
- Hagyja leülni a motort, mielőtt a készüléket zárt helyiségben helyezné el tárolás céljából.
- Rendszeresen ellenőrizze a fűgyújtó berendezés működőképességét, ill. hogy nem kopott-e el.
- Biztonsági okokból cserélje ki a kopott vagy sérült alkatrészeket.

Pótalkatrészek és tartozékok

- Kizárólag eredeti pótalkatrészeket és tartozékokat használjon.

Szerelés

Szállítási terjedelem

- 1x kezelési útmutató
- 1x szerelési útmutató
- 1x felsőléc
- 1x alsóléc
- 1x fűgyűjtő doboz felsőrész
- 1x fűgyűjtő doboz alsórész
- 1x ütközőlemez
- 2x első kerék / keréktárcsa Ø 150, ill. 165
- 2x hátsó kerék / keréktárcsa Ø 165, ill. 200
- 1x csavartasak
- 1x kábeltartó
- 1x húzásmentesítő

A szerelés sorrendje

lásd a szerelési útmutató ábráit

Az ütközőlemez felszerelése

- 1** Szerelje fel az ütközőlemezt.
 1. Helyezze be az ütközőlemez tartórúdját.
 2. Akassza be a bal és jobb oldali rugót.
 3. Biztosítsa az ütközőlemez rögzítését Ø 4x14 csavarral.

A lécek felszerelése

- 2** Szerelje fel az alsóléceket a házra.
 1. Tolja be az alsóléceket ütközésig a nyílásokba, majd biztosítsa mindegyik oldalon Ø 4,8x13 csavarral.
- 3** Szerelje fel a felsőléceket az alsólécre.
 1. Rögzítse a felsőléceket az alsóléceken csavar és szárnyasanya segítségével.
- 4** Szerelje fel a tartóelemeket a felsőrészre.
 1. Helyezze fel mindkét oldalon a tartórúd rögzítését.
 2. Tolja fel a húzásmentesítőt és helyezze be a tartórúdat.
 3. Helyezze fel a kábeltartó bilincset.

Az állítógomb és a kerekek felszerelése

- 5** Szerelje fel az állítógombot és a kerekeket.
 1. Helyezze fel a kerekeket az alátétekkel és rugós alátétekkel együtt.
 2. Helyezze fel a keréktárcsákat.
 3. Helyezze fel az állítógombot a központi vágómagasság-állítóra.

A fűgyűjtő doboz felszerelése

- 6** **A fűgyűjtő doboz elemeinek felszerelése**
 1. Helyezze fel a fűgyűjtő doboz felsőrészt az alsórész csapjaira.
- 7** Biztosítsa a fűgyűjtő doboz elemeit
 1. Hajtsa össze a fűgyűjtő doboz mindkét részét, majd biztosítsa őket két Ø 3,5x14 csavarral.
- 8** **Az aprítókészülék eltávolítása**
 1. Emelje meg az ütközőlemezt és húzza ki az aprítókészüléket.
 2. Rakja el az aprítókészüléket későbbi használatra.
- 9** **A fűgyűjtő doboz beakasztása**
 1. Emelje meg az ütközőlemezt.
 2. Tolja be a fűgyűjtő doboz vezetőjét az aprítókészülék tartójába.
 3. Emelje meg a fűgyűjtő dobozt és akassza be.
 4. Nyomja be az ütközőlemezt.

Kezelés

- 10** **A vágómagasság beállítása**
 1. Állítsa be a vágómagasságot a központi állítóegység segítségével.
- 11** **Beállítási utasítások**

Inledning

- Läs igenom denna dokumentation före idrifttagningen. Detta är förutsättningen för ett säkert arbete och en felfri hantering.
- Beakta säkerhets- och varningsanvisningarna i denna dokumentation och på maskinen.
- Denna dokumentation är en permanent del av den beskrivna produkten och bör lämnas vidare till köparen vid en försäljning.

Teckenförklaring





Varning!

Om dessa varningsanvisningar följs kan person- och/eller saksador undvikas.

 Speciella anvisningar för bättre förklaring och lättare hantering.

7 Siffror till vänster om texten hänvisar till bilder.

Symboler på maskin

	Läs bruksanvisningen!
	Håll tredje part borta från riskområdet!
	Se upp - vassa knivar! Dra bort elkontakten ur eluttaget före underhållsarbeten eller vid skadad ledning!
	Håll anslutningsledningen borta från knivarna!

Sluthantering



Uttjänta maskiner får inte skrotas tillsammans med hushållsavfall!

Förpackning, maskin och tillbehör är tillverkade av återvinningsbart material och ska skrotas motsvarande.

Säkerhetsanvisningar

Varning!

- Koppla bort maskinen från elnätet före allt monterings- och underhållsarbete
- Maskinen får endast användas om den är komplett monterad
- Maskinen får endast användas om den är tekniskt felfri
- Säkerhets- och skyddsanordningar får aldrig vara ur funktion
- Använd inte maskinen om du är påverkad av alkohol, droger eller medicin
- Barn eller personer, som inte har läst bruksanvisningen, får inte använda maskinen
- Beakta lokala bestämmelser beträffande användarens lägsta tillåtna ålder
- Håll tredje part borta från riskområdet
- Håll alltid maskinen under uppsikt

Underhåll och förvaring

- Se till att alla muttrar, bultar och skruvar är hårt åtdragna och att maskinen är tekniskt felfri
- Vänta tills motorn har svalnat, innan maskinen ställs undan i ett stängt utrymme
- Kontrollera gräsuppsamlaren regelbundet beträffande slitage och funktion
- Byt av säkerhetsskäl ut utslitna eller skadade delar

Reservdelar och tillbehör

- Använd alltid bara original reservdelar och original tillbehör

Montering

Leveransomfattning

- 1x bruksanvisning
- 1x monteringsanvisning
- 1x styrhandtag överdel
- 1x styrhandtag underdel
- 1x gräsupsamlare överdel
- 1x gräsupsamlare underdel
- 1x utkastlucka
- 2x framhjul / fälgsida Ø 150 resp. 165
- 2x bakhjul / fälgsida Ø 165 resp. 200
- 1x skruvpåse
- 1x kabelhållare
- 1x kabeldragavlastning

Monteringsföljd

se bilderna i monteringsanvisningen

Montering utkastlucka

- 1** Montering utkastlucka
 1. Lägg i utkastluckans fäststång.
 2. Fäst den vänstra/högra fjädern framåt.
 3. Säkra utkastluckans hållare med skruv Ø 4x14.

Montering styrhandtag

- 2** Montering styrhandtag underdel i kåpa
 1. För in styrhandtagets underdel till anslag i urretagen och säkra på båda sidor med skruv Ø 4,8x13.
- 3** Montering styrhandtag överdel på styrhandtag underdel
 1. Fäst styrhandtagets överdel på styrhandtagets underdel med skruv och vingmutter.
- 4** Montering fästdelar på styrhandtag överdel
 1. Fäst fäststångens hållare på båda sidor.
 2. Skjut på dragavlastningen och lägg i fäststången.
 3. Fäst kabelfixeringens klämma.

Montering inställningsknapp och hjul

- 5** Montering inställningsknapp och hjul
 1. Fäst hjulen med underläggsbrickor och fjäderbrickor.
 2. Fäst navkapslarna.
 3. Fäst inställningsknappen på den centrala klipphöjdsregleringen.

Montering gräsupsamlare

- 6** Montering gräsupsamlare delar
 1. Fäst överdelen på stiften på gräsupsamlarens underdel.
- 7** Säkring av gräsupsamlare delar
 1. Fäll ihop gräsupsamlarens båda delar och säkra med 2 skruvar Ø 3,5x14.
- 8** Ta bort bioklippsats
 1. Lyft utkastluckan och dra ut bioklippsatsen.
 2. Förvara bioklippsatsen för senare användning.
- 9** Fästa gräsupsamlare
 1. Lyft utkastluckan.
 2. För in gräsupsamlarens fäste i bioklippsatsens hållare.
 3. Lyft och fäst gräsupsamlaren.
 4. Tryck fast utkastluckan.

Hantering

- 10** Inställning av klipphöjd
 1. Ställ in klipphöjden med den centrala regleringen.
- 11** Inställningsanvisningar

Wstęp

- Przed uruchomieniem urządzenia zapoznaj się z niniejszą dokumentacją. Jest to warunek niezbędny do bezpiecznej pracy i bezusterkowego użytkowania.
- Przestrzegaj wskazówek bezpieczeństwa i ostrzeżeń podanych w niniejszej dokumentacji i na urządzeniu.
- Niniejsza dokumentacja stanowi stały element opisywanego w niej produktu i należy ją przekazać nowemu użytkownikowi wraz z urządzeniem.

Objaśnienie znaków





Uwaga!

Dokładne przestrzeganie tych ostrzeżeń może pomóc uniknąć odniesienia obrażeń osób i/lub spowodowania szkód materialnych.

 Specjalne wskazówki ułatwiające zrozumienie i korzystanie z instrukcji obsługi.

7 Numeracja z lewej strony przed tekstem odnosi się do ilustracji.

Symbole na urządzeniu

	Przeczytaj instrukcję użytkownika!
	W obszarze zagrożenia nie mogą przebywać osoby trzecie!
	Ostrożnie – Ostre noże tnące! Przed przystąpieniem do konserwacji lub w razie uszkodzenia przewodu odłącz wtyczkę z gniazdka elektrycznego!
	Nie przybliżaj przewodu przyłączeniowego do noży tnących!

Utylizacja



Zużytych urządzeń nie wyrzucaj razem z odpadami domowymi!

Opakowanie, urządzenie i akcesoria zostały wykonane z materiałów przeznaczonych do ponownego przetworzenia oraz do odpowiedniej utylizacji.

Wskazówki bezpieczeństwa

Uwaga!

- Zawsze przed przystąpieniem do montażu i konserwacji odłącz urządzenie od zasilania elektrycznego.
- Użytkowanie urządzenia dozwolone wyłącznie po zakończeniu pełnego montażu.
- Dopuszcza się użytkowanie wyłącznie w pełni sprawnego technicznie urządzenia.
- Nie wyłączać urządzeń zabezpieczających ani ochronnych.
- Urządzenia nie mogą obsługiwać osoby będące pod wpływem samochodu, narkotyków lub leków.
- Urządzenia nie mogą użytkować dzieci ani osoby, które nie zapoznały się z instrukcją użytkowania.
- Należy przestrzegać miejscowych przepisów ustalających minimalny wiek użytkownika.
- W obszarze zagrożenia nie mogą przebywać osoby trzecie.
- Nie pozostawiaj urządzenia bez nadzoru.

Konserwacja i przechowywanie

- Pamiętaj o dopilnowaniu, by wszystkie nakrętki, trzpienie i śruby były mocno dokręcone, a urządzenie było utrzymane w stanie zapewniającym bezpieczną pracę.
- Przed odstawieniem urządzenia w zamkniętym pomieszczeniu odczekaj, aż silnik ostygnie.
- Regularnie sprawdzaj, czy układ zbierania trawy nie uległ zużyciu ani nie przestał działać w poprawny sposób.
- Zużyte lub uszkodzone części wymień na nowe.

Części zamienne i akcesoria

- Używaj wyłącznie oryginalnych części zamiennych i oryginalnych akcesoriów.

Montaż

Zakres dostawy

- 1x instrukcja obsługi
- 1x instrukcja montażu
- 1x osłona górna
- 1x osłona dolna
- 1x element górny kosza na trawę
- 1x element dolny kosza na trawę
- 1x kłapa odbojowa
- 2x koło przednie / kołpak Ø 150 wzgl. 165
- 2x koło tylny / kołpak Ø 165 wzgl. 200
- 1x opakowanie z zestawem śrub
- 1x uchwyt na kabel
- 1x zabezpieczenie przed wyrwaniem kabla

Kolejność montażu

patrz ilustracje w instrukcji montażu

Montaż kłapy odbojowej

- 1** Montaż kłapy odbojowej
 1. Załóż drążek mocujący kłapy odbojowej.
 2. Zaczep z przodu lewą/prawą sprężynę.
 3. Uchwyt kłapy odbojowej przykręć śrubą Ø 4 x 14.

Montaż osłon

- 2** Montaż osłony dolnej w obudowie
 1. Osłonę dolną wsuń do oporu w wycięcia i z każdej strony przykręć śrubą Ø 4,8 x 13.
- 3** Montaż osłony górnej na osłonie dolnej
 1. Osłonę górną przykręć śrubą i nakrętką motylkową do osłony dolnej.
- 4** Montaż elementów mocujących w osłonie górnej
 1. Z obu stron załóż uchwyty drążka mocującego.
 2. Wsuń zabezpieczenie przed wyrwaniem i i załóż drążek mocujący.
 3. Przymocuj zaczepy mocujące kabel.

Montaż gałki regulacyjnej i kół

- 5** Montaż gałki regulacyjnej i kół
 1. Załóż koła z podkładkami i pierścieniami sprężystymi.
 2. Załóż kołpaki.
 3. Gałkę regulacyjną załóż na centralny mechanizm regulacji wysokości koszenia.

Montaż kosza na trawę

- 6** Montaż elementów kosza na trawę
 1. Element górny załóż na trzpienie elementu dolnego kosza na trawę.
- 7** Zabezpieczenie elementów kosza na trawę
 1. Złóż oba elementy kosza na trawę i skręć 2 śrubami Ø 3,5 x 14.
- 8** Zdejmowanie zestawu do mulczowania
 1. Podnieś kłapę odbojową i wyciągnij zestaw do mulczowania.
 2. Przechowaj zestaw do mulczowania do następnego użycia.
- 9** Zawieszanie kosza na trawę
 1. Podnieś kłapę odbojową.
 2. Nakładkę kosza na trawę wsuń w uchwyt zestawu do mulczowania.
 3. Podnieś i zaczep kosz na trawę.
 4. Dociśnij kłapę odbojową.

Użytkowanie

- 10** Regulacja wysokości koszenia
 1. Wysokość koszenia wyreguluj za pomocą centralnego mechanizmu regulacji.
- 11** Wskazówki dotyczące regulacji

Innledning

- Les denne dokumentasjonen før du tar maskinen i bruk. Dette er en forutsetning for å kunne arbeide sikkert og for en feilfri håndtering.
- Ta hensyn til sikkerhetsanvisningene og advarslene i denne dokumentasjonen og på maskinen.
- Denne dokumentasjonen er en permanent del av det beskrevne produktet, og skal overleveres kjøperen ved et eventuelt videresalg.

Tegnforklaring

OBS!

Følge nøye disse varselanvisningene for å unngå person- og/eller tingskader.

 Spesielle anvisninger for bedre forståelighet og håndtering.

 Tall som er avbildet til venstre for teksten, henviser til illustrasjoner.

Symboler på maskinen

	Les bruksanvisningen!
	Hold uvedkommende vekk fra fareområdet!
	Forsiktig - skarpe skjærekniver! Trekk nettpluggen ut av stikkkontakten forut for vedlikeholdsarbeider eller ved skade på ledningen!
	Hold stikkledningen unna skjærekniver!

Avfallsbehandling



Ikke kast maskiner som ikke lenger er i bruk, sammen med husholdningsavfallet!

Emballasje, maskin og tilbehør er alle laget av resirkulerbare materialer, og skal avfallshåndteres i henhold til dette.

Sikkerhetsanvisninger

OBS!

- Koble apparatet fra strømmettet forut for alle monterings- og vedlikeholdsarbeider
- Maskinen må kun betjenes etter komplett montering
- Betjen maskinen kun dersom den er i teknisk feilfri stand
- Ikke sett sikkerhets- og verneinnretninger ut av kraft
- Betjen ikke maskinen under påvirkning av medikamenter, alkohol eller andre rusmidler
- Barn eller personer som ikke kjenner bruksanvisningen, skal ikke benytte maskinen
- Ta hensyn til lokale bestemmelser angående minstealder for betjening av maskinen
- Hold uvedkommende vekk fra fareområdet
- Ikke la maskinen være uten tilsyn

Vedlikehold og oppbevaring

- Påse at alle mutre, bolter og skruer er trukket godt til, og at maskinen befinner seg i en sikker driftstilstand
- Avkjøl motoren før maskinen plasseres i lukkede rom
- Kontroller gressoppsamleren regelmessig for slitasje og funksjonsevne
- Av sikkerhetsmessige årsaker, erstatt nedslitte eller skadde deler

Reservedeler og tilbehør

- Det skal utelukkende benyttes originale reservedeler og originalt tilbehør

Montering

Leveranseomfang

- 1x bruksanvisning
- 1x monteringsanvisning
- 1x øvre håndtaksramme
- 1x nedre håndtaksramme
- 1x gressoppsamler overdel
- 1x gressoppsamler underdel
- 1x skjermklaff
- 2x forhjul/hjul kapsel Ø 150 evt. 165
- 2x bakhjul/hjul kapsel Ø 165 evt. 200
- 1x pose skruer
- 1x kabelholder
- 1x kabelstrekklavlastning

Monteringsrekkefølge

se illustrasjoner i monteringsanvisningen

Montering av skjermklaff

- 1** Montere skjermklaff
 1. Sett inn brakettstangen til skjermklaffen.
 2. Sett venstre/høyre fjær i inngrep forover.
 3. Fest skjermklaffbraketten med en skrue Ø 4x14.

Montering av håndtak

- 2** Montere nedre håndtaksramme til chassiset
 1. Før nedre håndtaksramme inn i sporene helt til anslag og fest på hver side med skrue Ø 4,8x13.
- 3** Montere øvre håndtaksramme på nedre håndtaksramme
 1. Fest øvre håndtaksramme på nedre håndtaksramme med skrue og vingemutter.
- 4** Montere brakettdele på øvre håndtaksramme
 1. Sett på brakettstangens holdeinnretninger på begge sider.
 2. Skyv på strekkavlastning og sett inn brakettstangen.
 3. Klips på klemmer for kabelfiksering.

Montere reguleringstast og hjul

- 5** Montere reguleringstast og hjul
 1. Sett på hjul med underlagsskiver og låsering.
 2. Sett på hjulkapsler.
 3. Sett på reguleringstasten på sentral skjærehøydeinnstilling.

Montering av gressoppsamler

- 6** Montere gressoppsamlerens deler
 1. Sett den øvre delen inn på pinnene til gressoppsamlerens underdel.
- 7** Feste gressoppsamlerens deler
 1. Klapp sammen begge gressoppsamlerens deler og fest dem med 2 skruer Ø 3,5x14.
- 8** Fjerne løvenhet
 1. Hev skjermklaffen og trekk ut løvenheten.
 2. Oppbevar løvenheten for senere bruk.
- 9** Henge opp gressoppsamleren
 1. Hev skjermklaffen.
 2. Før gressoppsamlerens bøyle inn i løvenhetens brakett.
 3. Hev og heng opp gressoppsamleren.
 4. Skyv på skjermklaffen.

Håndtering

- 10** Innstilling av skjærehøyden
 1. Reguler skjærehøyden via den sentrale reguleringsenheten.
- 11** Innstillingsanvisninger

Návod

- Před uvedením do provozu si přečtete tuto dokumentaci. To je předpokladem bezpečné práce a bezporuchové manipulace.
- Dodržujte bezpečnostní a varovné pokyny uvedené v této dokumentaci a na přístroji.
- Tato dokumentace je trvalou součástí popsaného výrobku a v případě jeho prodeje by měla být předána kupujícímu.

Vysvětlení značek





Pozor!

Přesným uposlechnutím těchto varovných pokynů můžete zabránit úrazům a / nebo věcným škodám.

 Speciální pokyny pro lepší srozumitelnost a manipulaci.

7 Čísla umístěná vlevo před textem odkazují na obrázky.

Symbyly na přístroji

	Přečtete si návod k použití!
	Zajistěte, aby se třetí osoby zdržovaly mimo nebezpečnou oblast!
	Pozor - Ostré nože! Před prováděním údržby nebo v případě poškozeného vedení vytáhněte síťovou zástrčku ze zásuvky!
	Udržujte napájecí vedení dál od nožů!

Likvidace



Vysloužilé přístroje nevyhazujte do domovního odpadu!

Obal, přístroj i příslušenství jsou vyrobeny z recyklovatelných materiálů a je třeba je odpovídajícím způsobem zlikvidovat.

Bezpečnostní pokyny

Pozor!

- Před zahájením montážních a údržbových prací odpojte přístroj z elektrické sítě.
- Přístroj smí být provozován pouze po kompletním smontování.
- Přístroj provozujte pouze v technicky bezvadném stavu.
- Nedeaktivujte bezpečnostní a ochranná zařízení.
- Neobsluhujte přístroj pod vlivem alkoholu, drog či léků.
- Děti nebo osoby, které neznají návod k použití, nesmí tento přístroj provozovat.
- Dodržujte místní předpisy o minimálním věku uživatele.
- Zajistěte, aby se třetí osoby zdržovaly mimo nebezpečnou oblast.
- Nenechávejte přístroj bez dozoru.

Údržba a skladování

- Postarejte se o to, aby byly všechny matice, čepy a šrouby pevně dotažené a aby byl přístroj v bezpečném provozním stavu.
- Před odstavením přístroje do uzavřeného prostoru nechte zchladnout motor.
- Pravidelně kontrolujte opotřebení nebo ztrátu funkčnosti zachycovacího zařízení na trávu.
- Z bezpečnostních důvodů vyměňte opotřebené nebo poškozené díly.

Náhradní díly a příslušenství

- Používejte výhradně originální náhradní díly a originální příslušenství.

Montáž

Obsah dodávky

- 1x návod k obsluze
- 1x montážní návod
- 1x horní traverza
- 1x dolní traverza
- 1x sběrný koš na trávu - horní díl
- 1x sběrný koš na trávu - spodní díl
- 1x zarážecí poklop
- 2x přední kolo/kryt kola Ø 150 resp. 165
- 2x zadní kolo/kryt kola Ø 165 resp. 200
- 1x sáček se šroubky
- 1x kabelový držák
- 1x odlehčovač tahu kabelu

Pořadí montáže

viz obrázky v montážním návodu

Montáž zarážecího poklopu

- 1** Montáž zarážecího poklopu
 1. Vložte ložiskovou tyč zarážecího poklopu.
 2. Zatáhněte levé / pravé pero dopředu.
 3. Zajistěte držák zarážecího poklopu šroubem Ø 4x14.

Montáž traverz

- 2** Montáž spodní traverzy do těla přístroje
 1. Zasuňte spodní traverzu do výřezů až na doraz a na každé straně zajistěte šroubem Ø 4,8x13.
- 3** Montáž horní traverzy do spodní traverzu
 1. Upevněte horní traverzu na spodní traverzu pomocí šroubu a křídlové matice.
- 4** Montáž dílů ložiska na horní traverzu
 1. Nasaďte po obou stranách držáky ložiskové tyče.
 2. Nasuňte odlehčovač tahu a vložte ložiskovou tyč.
 3. Nasaďte skřípek k upevnění kapelu.

Montáž seřizovacího knoflíku a kol

- 5** Montáž seřizovacího knoflíku a kol
 1. Nasaďte kola včetně podložek a pružinových kroužků.
 2. Nasaďte kryty kol.
 3. Nasaďte seřizovací knoflík na centrální nastavení výšky stříhu.

Montáž sběrného koše na trávu

- 6** Montáž dílů sběrného koše na trávu
 1. Nasaďte horní díl na čepy spodního dílu sběrného koše na trávu.
- 7** Zajištění dílů sběrného koše na trávu
 1. Oba díly sběrného koše na trávu sklopte dohromady a zajistěte dvěma šrouby Ø 3,5x14.
- 8** Odstranění mulčovací sady
 1. Nadzvedněte zarážecí poklop a vytáhněte mulčovací sadu.
 2. Uložte mulčovací sadu k dalšímu používání.
- 9** Zavěšení sběrného koše na trávu
 1. Nadzvedněte zarážecí poklop.
 2. Zasuňte jazýček sběrného koše na trávu do držáku mulčovací sady.
 3. Nadzvedněte sběrný koš na trávu a zavěste ho.
 4. Přitlačte zarážecí poklop.

Manipulace

- 10** Nastavení výšky stříhu
 1. Výšku stříhu nastavte pomocí centrální seřizovací jednotky.
- 11** Pokyny k nastavování

Johdanto

- Lue tämä asiakirja ennen laitteen käyttöönottoa. Se on turvallisen työskentelyn ja häiriöttömän käytön edellytys.
- Noudata tämän asiakirjan ja laitteen turvaohjeita ja varoituksia.
- Tämä asiakirja on kuvatun tuotteen kiinteä osa, ja se täytyy luovuttaa ostajalle myynnin yhteydessä.

Merkkien selitykset









Huomio!

Henkilö- ja/tai esinevahingot voidaan välttää noudattamalla tarkasti näitä ohjeita.

 Erytisohteet, jotka helpottavat ymmärtämistä ja käyttöä.

 Vasemmalla tekstin edessä näkyvät numerot viittaavat kuviin.

Laitteen symbolit

 	Lue käyttöohje!
 	Pidä ulkopuoliset poissa vaara-alueelta!
 	Varo - Terävä leikkuuterä! Irrota pistoke pistorasiasta ennen huoltotoita tai jos johto on vaurioitunut!
 	Pidä liitosjohto kaukana leikkuuterästä!

Hävittäminen



Älä hävitä käytöstä poistettuja laitteita talousjätteen mukana!

Pakkaus, laite ja lisävarusteet on valmistettu kierrätettävistä materiaaleista ja ne täytyy hävittää vastaavasti.

Turvaohjeet

Huomio!

- Irrota laite sähköverkosta ennen kaikkia asennus- ja huoltotoita
- Laitetta saa käyttää vasta sitten, kun asennus on suoritettu loppuun
- Käytä laitetta vain teknisesti moitteettomassa kunnossa
- Älä poista turva- ja suojalaitteita käytöstä
- Älä käytä laitetta alkoholin, huumeiden tai lääkkeiden vaikutuksen alaisena
- Lapset ja henkilöt, jotka eivät tunne käyttöohjetta, eivät saa käyttää laitetta
- Noudata käyttäjän vähimmäisikää koskevia paikallisia määräyksiä
- Pidä ulkopuoliset poissa vaara-alueelta
- Älä jätä laitetta ilman valvontaa

Huolto ja säilytys

- Huolehdi, että kaikki mutterit, pultit ja ruuvit on kiristetty kunnolla ja että laite on turvallisessa käyttökunnossa
- Anna moottorin jäähtyä ennen kuin viet laitteen suljetuun tilaan
- Tarkasta säännöllisesti, että ruuosäiliössä ei ole kulumia ja että se on toimintakunnossa
- Vaihda kuluneet ja vaurioituneet osat turvallisuusyysityä

Varaosat ja lisävarusteet

- Käytä ainoastaan alkuperäisiä varaosia ja lisävarusteita

Asennus

Toimituslaajuus

- 1x käyttöohje
- 1x asennusohje
- 1x yläaisa
- 1x ala-aisa
- 1x ruohosäiliön yläosa
- 1x ruohosäiliön alaosa
- 1x luukku
- 2x etupyörä / pölykapseli Ø 150 tai 165
- 2x takapyörä / pölykapseli Ø 165 tai 200
- 1x ruuvipussi
- 1x kaapelinpidin
- 1x kaapelin vedonpoistaja

Asennusjärjestys

katso asennusohjeen kuvat

Luukun asennus

- 1** Luukun asennus
 1. Aseta luukun laakeritanko paikalleen.
 2. Lukitse vasen/oikea jousi eteen.
 3. Kiinnitä luukun kiinnike ruuvilla Ø 4x14.

Aisojen asennus

- 2** Ala-asian asennus koteloon
 1. Työnnä ala-aisa aukosta sisään vasteeseen asti ja kiinnitä se joka puolelta ruuvilla Ø 4,8x13.
- 3** Yläaisan asennus ala-aisaan
 1. Kiinnitä yläaisa ala-aisaan ruuvilla ja siipimutterilla.
- 4** Laakeriosien asennus yläaisaan
 1. Työnnä laakeritangon kiinnikkeet molemmille puolille.
 2. Työnnä kaapelin vedonpoistaja paikalleen ja aseta laakeritanko paikalleen.
 3. Kiinnitä kaapelinkiinnitysliitin.

Säätönupin ja pyörien asennus

- 5** Säätönupin ja pyörien asennus
 1. Aseta pyörät aluslaattoineen ja jousirenkai-neen paikoilleen.
 2. Aseta pyörien suojukset paikoilleen.
 3. Asenna säätönuppi leikkauskorkeuden kes-kussäätöön.

Ruohosäiliön asennus

- 6** Ruohosäiliön osien asennus
 1. Kiinnitä yläosa ruohosäiliön alaosan tappeihin.
- 7** Ruohosäiliön osien kiinnitys
 1. Yhdistä ruohosäiliön osat ja kiinnitä ne 2 ruu-villa Ø 3,5x14.
- 8** Leikkuukotelon irrottaminen
 1. Nosta luukku ja vedä leikkuukotelo ulos.
 2. Säilytä leikkuukotelo myöhempää käyttöä var-ten.
- 9** Ruohosäiliön kiinnittäminen
 1. Nosta luukku.
 2. Työnnä ruohosäiliön kisko leikkusäiliön kiin-nikkeeseen.
 3. Nosta ja ripusta ruohosäiliö
 4. Paina luukku kiinni.

Käyttö

- 10** Leikkuukorkeuden säätö
 1. Säädä leikkuukorkeus keskussäätöyksiköstä.
- 11** Säätöohjeet

Úvod

- Pred uvedením do prevádzky prečítajte túto dokumentáciu. Toto je predpokladom pre bezpečnú prácu a manipuláciu bez porúch.
- Dodržiavajte bezpečnostné a výstražné pokyny uvedené v tejto dokumentácii a na prístroji.
- Táto dokumentácia je trvalou súčasťou opísaného výrobku a pri predaji sa má odovzdať kupujúcemu spolu s výrobkom.

Vysvetlenie značiek

Pozor!

Presné dodržiavanie týchto výstražných pokynov môže zabrániť poraneniu osôb a/alebo vecným škodám.

 Špeciálne pokyny pre lepšie porozumenie a manipuláciu.



 Čísla zobrazené naľavo od textu poukazujú na obrázky.

Bezpečnostné pokyny

Pozor!

- Pred všetkými montážnymi a opravnými prácami prístroj odpojte zo siete
- Prístroj sa smie prevádzkovať len po kompletnej montáži
- Prístroj sa smie prevádzkovať len v bezchybnom technickom stave
- Nevypínajte bezpečnostné a ochranné zariadenia
- Prístroj neobsluhujte pod vplyvom alkoholu, drog alebo liekov
- Deti alebo osoby, ktoré nie sú oboznámené s návodom na použitie, nesmú prístroj používať
- Dodržiavajte miestne predpisy o minimálnom veku užívateľa
- Tretie osoby sa nesmú zdržiavať v nebezpečnej zóne
- Prístroj nenechávajte bez dozoru

Symbyly na prístroji

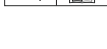
	Prečítajte návod na použitie!
	Tretie osoby sa nesmú zdržiavať v nebezpečnej zóne!
	Pozor - ostré nože! Pred opravnými prácami alebo pri poškodenom vedení vytiahnite elektrickú zástrčku zo zásuvky!
	Pripojovacie vedenie nesmie byť v blízkosti nožov!

Likvidácia



Nepoužívané prístroje nelikvidujte s domácim odpadom!

Obal, prístroj a príslušenstvo sú vyrobené z recyklovateľných materiálov a musia sa primerane likvidovať.

Údržba a skladovanie

- Zabezpečte pevné utiahnutie všetkých matíc, čapov a skrutiek a bezpečný pracovný stav prístroja
- Pred uložením prístroja do uzavretých priestorov motor musí vychladnúť
- Pravidelne skontrolujte, či zariadenie na zber trávy nie je opotrebované, resp. či je ešte funkčné.
- Z bezpečnostných dôvodov nahradte opotrebované alebo poškodené diely

Náhradné diely a príslušenstvo

- Používať sa smú výlučne originálne náhradné diely a originálne príslušenstvo

Montáž

Rozsah dodávky

- 1x návod na obsluhu
- 1x návod na montáž
- 1x horná platňa
- 1x spodná platňa
- 1x horný diel zberného koša na trávu
- 1x spodný diel zberného koša na trávu
- 1x nárazová klapka
- 2x predné koleso / puklica Ø 150, resp. 165
- 2x zadné koleso / puklica Ø 165, resp. 200
- 1x vrecúško so skrutkami
- 1x držiak kábla
- 1x odľahčenie káblového natiahnutia

Poradie montáže

pozri obrázky návodu na montáž

Montáž nárazovej klapky

- 1** Montáž nárazovej klapky
 1. Vložte opornú tyč nárazovej klapky.
 2. Zasuňte ľavú/pravú pružinu.
 3. Držiak nárazovej klapky zabezpečte skrutkou Ø 4x14.

Montáž platne

- 2** Montáž spodnej platne na kryt
 1. Spodnú platňu zaveďte do výrezov až na doraz a na každej strane upevnite pomocou skrutky Ø 4,8x13.
- 3** Montáž hornej platne na spodnú platňu
 1. Hornú platňu pripevnite na spodnú pomocou skrutky a krídlovej matice.
- 4** Montáž oporných dielov na hornú platňu pomocou
 1. Držiaky opornej tyče zasuňte na oboch stranách.
 2. Nasuňte odľahčenie natiahnutia a vložte opornú tyč.
 3. Nastoknite svorky pre upevnenie kábla.

Montáž otočného regulátora a kolies

- 5** Montáž otočného regulátora a kolies
 1. Nasadzte kolesá s podložkami a pružinovými podložkami.
 2. Nasadzte puklice.
 3. Otočný regulátor nasadzte na centrálné nastavenie výšky kosenia.

Montáž zberného koša na trávu

- 6** Montáž dielov zberného koša na trávu
 1. Horný diel nasadzte na kolíky spodného dielu zberného koša.
- 7** Upevnenie dielov zberného koša
 1. Obidva diely zberného koša zaklapnite a upevnite pomocou 2 skrutiek Ø 3,5x14.
- 8** Odstránenie mulčovacieho zariadenia
 1. Nadvihnite nárazovú klapku a vytiahnite mulčovacie zariadenie.
 2. Mulčovacie zariadenie do ďalšieho použitia uskladnite.
- 9** Zavesenie zberného koša na trávu
 1. Nadvihnite nárazovú klapku.
 2. Spojku zberného koša zaveďte do držiaka mulčovacieho zariadenia.
 3. Nadvihnite a zavesťe zberný kôš
 4. Pritlačte nárazovú klapku.

Manipulácia

- 10** Nastavenie výšky kosenia
 1. Výšku kosenia nastavte pomocou centrálného nastavenia.
- 11** Pokyny pre nastavenie

Uvod

- Pročitajte ovu dokumentaciju prije puštanja u rad. Ovo je preduvjet za siguran rad i rukovanje bez smetnji.
- Poštujte sigurnosne upute i upozorenja u ovoj dokumentaciji i na uređaju.
- Ova dokumentacija je trajni sastavni dio opisanog proizvoda i treba je predati kupcu skupa s proizvodom prilikom prodaje.

Kazalo znakova

Pozor!

Točnim pridržavanjem ovih upozorenja može se izbjeći šteta na osobama i / ili materijalne štete.









i

Specijalne upute za bolje razumijevanje i rukovanje.

7

Brojevi prikazani lijevo ispred teksta upućuju na slike.

Simboli na uređaju

 	Pročitajte upute za uporabu!
 	Udaljite treće osobe iz područja opasnosti!
 	Opres - oštri noževi za rezanje! Prije radova održavanja ili ako je oštećen vod, izvucite mrežni utikač iz utičnice!
 	Priključni vod držite dalje od noževa za rezanje!

Zbrinjavanje



Nemojte odlagati istrošene uređaje među kućni otpad!

Ambalaža, uređaj i pribor izrađeni su od materijala koji se može reciklirati, i valja ih odgovarajuće zbrinuti.

Sigurnosne napomene

Pozor!

- Prije svih radova montaže i održavanja isključite uređaj iz strujne mreže
- Uređaj se smije puštati u rad samo nakon potpune montaže
- Uređaj rabite samo u tehnički besprijekornom stanju
- Ne isključujte sigurnosne i zaštitne naprave
- Ne rukujte uređajem pod utjecajem alkohola, droga ili lijekova
- Uređaj ne smiju koristiti djeca ili osobe koje nisu upoznate sa uređajem
- Poštujte lokalne odredbe o minimalnoj dobi korisnika
- Udaljite treće osobe iz područja opasnosti
- Ne ostavljajte uređaj bez nadzora

Održavanje i skladištenje

- Pobrinite se da su sve matice, svornjaci i vijci čvrsto pritegnuti i da je uređaj u sigurnom radnom stanju
- Pustite da se motor ohladi prije nego što pospremite uređaj u nekom zatvorenom prostoru
- Redovito provjeravajte da li je naprava za hvatanje trave pohabana te da li postoji ispad funkcije
- Zbog sigurnosnih razloga zamijenite istrošene ili oštećene dijelove

Rezervni dijelovi i pribor

- Koristite isključivo originalne rezervne dijelove i originalni pribor

Montaža

Opseg isporuke

- 1x upute za rukovanje
- 1x upute za montažu
- 1x gornji držač
- 1x donji držač
- 1x gornji dio spremnika za travu
- 1x donji dio spremnika za travu
- 1x odbojna zaklopka
- 2x prednji kotač / poklopac kotača Ø 150 odnosno 165
- 2x stražnji kotač / poklopac kotača Ø 165 odnosno 200
- 1x vrećica s vijcima
- 1x držač kabela
- 1x naprava za vlačno rasterećenje kabela

Redoslijed montaže

vidi slike u Uputama za montažu

Montaža odbojnog zaklopka

- 1** Montaža odbojne zaklopke
 1. Umetnite ležajnu šipku odbojne zaklopke.
 2. gumite lijevu / desnu oprugu prema naprijed da uskoči.
 3. Osigurajte držač odbojne zaklopke vijkom Ø 4x14.

Montaža držača

- 2** Montaža donjeg držača u kućištu
 1. Donji držač uvucite u izreze do graničnika i na svakoj strani osigurajte vijkom Ø 4,8x13.
- 3** Montaža gornjeg držača na donji držač
 1. Gornji držač pričvrstite na donji pomoću vijka i leptiraste matice.
- 4** Montaža Ležajne dijelove natakните obostrano na
 1. gornji držač sa držačima ležajne šipke.
 2. Natakните napravo za vlačno rasterećenje i umetnite ležajnu šipku.
 3. Natakните stezaljku za fiksiranje kabela.

Montaža gumba za podešavanje i kotača

- 5** Montaža gumba za podešavanje i kotača
 1. Natakните kotače s podloškama i opružnim prstenima.
 2. Natakните poklopce kotača.
 3. Gumb za podešavanje natakните na napravo za podešavanje visine sječenja.

Montaža spremnika za travu

- 6** Montaža dijelova spremnika za travu
 1. Natakните gornji dio na klinove donjeg dijela spremnika za travu.
- 7** Osiguranje dijelova spremnika za travu
 1. Sklopite oba dijela spremnika za travu i osigurajte ih pomoću 2 vijka Ø 3,5x14.
- 8** Skidanje kita za neistrunuli kompost
 1. Podignite odbojnu zaklopku i izvucite kit za neistrunuli kompost.
 2. Kit za neistrunuli kompost uskladištite za kasniju uporabu.
- 9** Pričvrščivanje spremnika za travu
 1. Podignite odbojnu zaklopku.
 2. Uvucite vezicu spremnika za travu u držač kita za neistrunuti kompost.
 3. Podignite i pričvrstite spremnik za travu
 4. Pritisnite odbojni zaklopac.

Rukovanje

- 10** Namještanje visine rezanja
 1. Visinu rezanja namjestite iznad središnje jedinice za namještanje.
- 11** Upute za namještanje

Введение

- Перед вводом в эксплуатацию прочьте данную инструкцию по эксплуатации. Это является предпосылкой надежной эксплуатации и бесперебойной работы.
- Учитывать указания по безопасности и предупреждающие указания, приведенные в данной документации, а также на устройстве.
- Настоящая документация является неотъемлемой частью описанного изделия и при продаже должна быть передана покупателю вместе с изделием.

Пояснение символов





Внимание!

Точное следование данным предупредительным указаниям предотвращает нанесение ущерба здоровью и возникновение материального ущерба.

 Специальные указания для лучшего понимания и работы с устройством.

 Приведенные слева от текста цифры указывают на соответствующие изображения.

Символы на устройстве

	Прочьте инструкцию по эксплуатации!
	Следить за отсутствием посторонних лиц в опасной зоне!
	Осторожно – острые ножи! Перед выполнением работ по техобслуживанию или при поврежденной проводке вынуть сетевую штепсельную вилку из розетки!
	Следить, чтобы кабель питания находился как можно дальше от ножей!

Утилизация



Не выбрасывать отслужившее устройство вместе с бытовыми отходами!

Упаковка, устройство и принадлежности изготовлены из материалов, предусмотренных для вторичной переработки, и их следует утилизировать соответствующим образом.

Указания по технике безопасности

Внимание!

- Перед выполнением любых работ по монтажу и техобслуживанию отключать устройство от сети.
- Эксплуатация устройства допускается только после полностью выполненного монтажа.
- Эксплуатировать устройство только в технически исправном состоянии.
- Не выводить из строя предохранительные и защитные приспособления.
- Не работать с устройством под воздействием алкоголя, наркотических веществ или медикаментов.
- Детям, а также лицам, не ознакомившимся с инструкцией по эксплуатации, работать с устройством строго запрещено.
- Соблюдать местные предписания касательно минимального возраста пользователя.
- Следить за отсутствием посторонних лиц в опасной зоне.
- Не оставлять устройство без присмотра.

Техобслуживание и хранение

- Следить за тем, чтобы все гайки, болты и винты были прочно затянуты и устройство находилось в технически безупречном рабочем состоянии.
- Перед помещением устройства в закрытое помещение подождать, пока двигатель не охладится.
- Регулярно проверять устройство сбора травы на отсутствие износа и правильность функционирования.
- Из соображений безопасности изношенные или поврежденные детали следует заменять.

Запчасти и принадлежности

- Использовать исключительно оригинальные запчасти и принадлежности.

Монтаж

Объем поставки

- 1x инструкция по эксплуатации
- 1x инструкция по монтажу
- 1x верхний лонжерон
- 1x нижний лонжерон
- 1x верхняя часть травосборника
- 1x нижняя часть травосборника
- 1x отражательная заслонка
- 2x переднее колесо / колпак колеса Ø 150 или 165
- 2x заднее колесо / колпак колеса Ø 165 или 200
- 1x мешок с винтами
- 1x держатель кабеля
- 1x уменьшитель натяжения кабеля

Последовательность монтажа

См. изображения в руководстве по монтажу.

Монтаж отражательной заслонки

- 1** Монтаж отражательной заслонки
 1. Вставить опорную штангу отражательной заслонки.
 2. Защелкнуть левую/правую пружину по направлению вперед.
 3. Зафиксировать держатель отражательной заслонки посредством винта Ø 4x14.

Монтаж лонжеронов

- 2** Монтаж нижнего лонжерона на корпусе
 1. Вставить нижний лонжерон до упора в ниши и зафиксировать его на каждой стороне посредством винта Ø 4,8x13.
- 3** Монтаж верхнего лонжерона на нижнем лонжероне
 1. Закрепить верхний лонжерон на нижнем лонжероне посредством винта и барашковой гайки.
- 4** Монтаж опорных деталей на верхнем лонжероне
 1. Вставить с обеих сторон держатели опорной штанги.
 2. Надвинуть уменьшитель натяжения и вставить опорную штангу.
 3. Установить зажимы для фиксации кабеля.

Монтаж регулирующей кнопки и колес

- 5** Монтаж регулирующей кнопки и колес
 1. Установить колеса с подкладными шайбами и пружинными кольцами.
 2. Установить колпаки колес.
 3. Установить регулирующую кнопку на центральное устройство регулировки высоты среза.

Монтаж травосборника

- 6** **Монтаж частей травосборника**
 1. Насадить верхнюю часть на штифты нижней части травосборника.
- 7** **Фиксация частей травосборника**
 1. Соединить обе части травосборника и зафиксировать их посредством 2 винтов Ø 3,5x14.
- 8** **Демонтаж комплекта для мульчирования**
 1. Приподнять отражательную заслонку и вынуть комплект для мульчирования.
 2. Поместить комплект для мульчирования на хранение до последующего использования.
- 9** **Подвешивание травосборника**
 1. Приподнять отражательную заслонку.
 2. Поместить петлю травосборника в держатель комплекта для мульчирования.
 3. Приподнять травосборник и подвесить его.
 4. Прижать отражательную заслонку.

Использование

- 10** **Регулировка высоты среза**
 1. Высоту среза можно настраивать посредством центрального регулировочного блока.
- 11** **Указания по настройке**

Uvod

- Pred zagonom preberite to dokumentacijo. To je predpogoj za varno delo in nemoteno uporabo.
- Upoštevajte varnostne in opozorilne napotke, ki so navedeni v tej dokumentaciji ali na napravi.
- Ta dokumentacija je sestavni del opisa izdelka in jo je potrebno predati kupcu.

Razlaga simbolov

Pozor!

Če boste opozorilne napotke natančno upoštevali, se lahko izognete poškodam ljudi in/ali stvari





i

Posebni napotki za boljše razumevanje in ravnanje

7

Številke, ki se nahajajo levo pred besedilom, pomenijo številko slike.

Simboli na napravi

	Preberite navodila za uporabo!
	Osebe, ki naprave ne upravljajo, naj se odstranijo z območja nevarnosti!
	Previdno - oster rezalni nož! Pred izvajanjem vzdrževalnih del ali pa v primeru poškodovane napeljave vedno izvlecite vtič iz vtičnice!
	Zavarujte priključek pred rezalnim nožem!

Odstranitev



Odsluženih naprav ne odlagajte med gospodinske odpadke!

Embalaza, naprava in pribor so izdelani iz materialov, primernih za recikliranje, zato jih ustrezno odstranite.

Varnostni napotki



Pozor!

- Pred izvajanjem montažnih ali vzdrževalnih del vedno izključite napravo iz električnega omrežja
- Napravo lahko zaženete šele, ko je montaža v celoti zaključena
- Napravo uporabljajte le v tehnično brezhibnem stanju
- Ne odstranjujte varnostnih in varovalnih naprav
- Z napravo ne sme upravljati oseba, ki je pod vplivom alkohola, mamil ali zdravil
- Naprave ne smejo uporabljati otroci ali osebe, ki niso seznanjene z navodili za uporabo
- Upoštevajte lokalne predpise o dovoljeni spodnji starostni meji uporabnika
- Odstranite tretje osebe z območja nevarnosti
- Ne puščajte naprave brez nadzora

Vzdrževanje in skladiščenje

- Poskrbite, da so vse matice, zatiči in vijaki močno priviti ter da je naprava v varnem delovnem stanju
- Pustite, da se motor ohladi, preden odstavite napravo v zaprtem prostoru.
- Redno preverjajte morebitno obrablenost ali prenehanje delovanja naprave za lovljenje trave
- Iz varnostnih razlogov nadomestite obrabljene ali poškodovane dele

Nadomestni deli in pribor

- Uporabljajte izključno originalne nadomestne dele in originalni pribor

Montaža

Vsebina kompleta:

- 1x navodila za uporabo
- 1x navodila za montažo
- 1x zgornja prečka
- 1x spodnja prečka
- 1x košara za travo zg. del
- 1x košara za travo sp. del
- 1x zaščitni pokrov
- 2x sprednje kolo / obroba kolesa Ø 150 oz. 165
- 2x zadnje kolo / obroba kolesa Ø 165 oz. 200
- 1x vrečka z vijaki
- 1x držalo za kabel
- 1x razbremenitev kabskega potega

Vrstni red montaže

glejte slike v navodilih za montažo

Montaža zaščitnega pokrova

- 1** Montaža zaščitnega pokrova
 1. Vstavite ležajni drog zaščitnega pokrova.
 2. Vložite vzmeti levo / desno, da se zaskočijo.
 3. Držalo zaščitnega pokrova za preprečevanje udarcev zavarujte z vijakom Ø 4x14.

Montaža prečk

- 2** Montaža spodnje prečke v ohišju
 1. Spodnjo prečko vpeljite v izreze do naslona in na vsaki strani zavarujte z vijakom Ø 4,8x13.
- 3** Montaža zgornje prečke na spodnjo prečko
 1. Z vijakom in krilno matico pritrdite zgornjo prečko na spodnjo prečko.
- 4** Montaža ležajnih delov na zgornji prečki
 1. na obeh straneh jih natakните z držali ležajnega droga.
 2. odstranite razbremenitev potega in vstavite ležajni drog.
 3. namestite sponke za pritrditev kabla.

Montaža nastavitvenega gumba in koles

- 5** Montaža nastavitvenega gumba in koles
 1. Natakните kolesa s podložkami in vzmetnimi obroči.
 2. Natakните kolesni pokrov.
 3. Natakните nastavitveni gumb na osrednjo rezalno višino.

Montaža košare za travo

- 6** Montaža delov košare za travo
 1. Natakните zgornji del na zatiče spodnjega dela košare za travo.
- 7** Zaščita delov košare za travo
 1. Zložite skupaj oba dela košare za travo in ju zavarujte z 2-ma vijakoma Ø 3,5x14.
- 8** Odstranjanje opréma za mulčanje
 1. Izvlecite opréma za mulčanje in zaščitni pokrov pred udarci.
 2. Spravite opréma za mulčanje za nadaljnjo uporabo.
- 9** Obešanje košare za travo
 1. Dvignite zaščitni pokrov.
 2. Vpeljite vezico košare za travo v držalo za opréma za mulčanje.
 3. Dvignite in obesite košaro za travo.
 4. Pritisnite zaščitni pokrov.

Ravnanje

- 10** Nastavitev višine rezanja
 1. Prek osrednje nastavitvene enote nastavite višino rezanja.
- 11** Nastavitveni napotki

Уведення

- Прочитайте цю документацію перед уведенням в експлуатацію. Ці передумови слугують для безпечної роботи та безперебійного користування.
- Дотримуйтесь вказівок безпеки та вказівок щодо застереження в цій документації для приладу.
- Ця документація є невід'ємною складовою вищевказаного продукту та повинна надаватися покупцю під час продажу продукту.

Пояснення умовних знаків



Увага!

За допомогою точного дотримання цієї вказівки небезпеки можна уникнути тілесних ушкоджень та / або матеріальних збитків.

 Спеціальна вказівка для кращої зрозумілості та користування.

7 Зображені ліворуч перед текстом числа дають посилання на зображення.

Символи на приладі

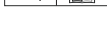
	Прочитати інструкцію з експлуатації!
	Не допускати третіх осіб до зони небезпеки!
	Обережно - гострі ножі! Витягнути штекер із розетки перед роботами з технічного обслуговування та у разі пошкодження проводки!
	Захищати з'єднувальну проводку від ножів!

Утилізація відходів



Не утилізувати прилади, що відпрацювали своє разом з домашніми відходами!

Упакування, прилад та додаткове приладдя виготовлено з матеріалів, що підлягають переробці та повинні утилізуватись відповідно.

Вказівки щодо техніки безпеки

Увага!

- Виключати прилад від електромережі перед усіма монтажними роботами та роботами з техобслуговування
- Прилад дозволяється експлуатувати лише після повного монтажу
- Експлуатувати прилад лише у відмінному технічному стані
- Не скасовувати роботу пристроїв безпеки та запобіжних пристроїв
- Не експлуатувати прилад у стані алкогольного, наркотичного сп'яніння або під впливом медичних препаратів
- Не дозволяється використовувати прилад дітям або особам, які не знають інструкції з експлуатації
- Дотримуватись місцевих норм щодо вікових обмежень для користувачів
- Не допускати третіх осіб до зони небезпеки
- Не залишати прилад без нагляду

Технічне обслуговування та зберігання

- Потурбуйтеся про те, щоб усі гайки, болти, гвинти були міцно затягнуті та прилад знаходився в надійному робочому стані
- Перед тим як залишити прилад у закритому приміщенні, зачекайте, доки двигун остигне
- Регулярно перевіряйте пристрій для збирання трави на зношування та втрату функціональності
- Із міркувань безпеки міняйте зношені та пошкоджені частини

Запасні частини та додаткове приладдя

- Використовуйте виключно оригінальні запасні частини та оригінальне додаткове приладдя

Монтаж

Комплект постачання

- 1x інструкція з експлуатації
- 1x інструкція з монтажу
- 1x верхня поперечина
- 1x нижня поперечина
- 1x верхня частина кошика-травозбірника
- 1x нижня частина кошика-травозбірника
- 1x відбивна заслінка
- 2x переднє колесо / ковпак колеса Ø 150 або 165
- 2x заднє колесо / ковпак колеса Ø 165 або 200
- 1x мішок для гвинтів
- 1x кабельний тримач
- 1x зменшення зусилля розтягування кабелю

Послідовність монтажу

див. малюнки інструкції з монтажу

Монтаж відбивної заслінки

- 1** Монтаж відбивної заслінки
 1. Встановити стійку підшипника відбивної заслінки.
 2. Затиснути ліву / праву пружину спереду.
 3. Зафіксувати кріплення відбивної заслінки за допомогою болтів Ø 4x14.

Монтаж поперечин

- 2** Монтаж нижньої поперечини на корпусі
 1. Увести нижню поперечину в заглиблення до упору та зафіксувати на кожному боці за допомогою болтів Ø 4,8x13.
- 3** Монтаж верхньої поперечини на нижню поперечину
 1. Закріпити верхню поперечину на нижній поперечині за допомогою гвинта з крильчастою гайкою.
- 4** Монтаж деталей підшипника на верхній поперечині за допомогою
 1. Кріплення стійки підшипника вставляються з обох сторін.
 2. Відсунути зменшення зусилля розтягування та вставити стійку підшипника.
 3. Вставити затискач для фіксації кабелю.

Монтаж ручки регулювання та коліс

- 5** Монтаж ручки регулювання та коліс
 1. Закріпити колеса за допомогою підкладної шайби та пружинного кільця.
 2. Надіти ковпаки коліс.
 3. Встановити ручку керування на центральний механізм регулювання висоти зрізу.

Монтаж кошика-травозбірника

- 6** Монтаж кошика-травозбірника
 1. Надіти верхню частину на стержні нижньої частини кошика-травозбірника.
- 7** Безпека частин кошика-травозбірника
 1. Обидві частини кошика-травозбірника складаються та фіксуються за допомогою 2 болтів Ø 3,5x14.
- 8** Зняти комплект для мульчування
 1. Підняти відбивну заслінку та витягнути комплект для мульчування.
 2. Скласти комплект для мульчування до наступного використання.
- 9** Причеплення кошика-травозбірника
 1. Підняти відбивну заслінку.
 2. Вставити пластину кошика-травозбірника в кріплення для комплекту мульчування.
 3. Підняти та причепити кошик-травозбірник
 4. Притиснути відбивну заслінку.

Користування

- 10** Встановлення висоти зрізу
 1. Змінити висоту зрізу через центральний механізм регулювання.
- 11** Вказівки щодо встановлення

Включване

- Прочетете тази документация внимателно, преди да започнете работа с уреда. Това е условието за безопасна работа и безпроблемно боравене с уреда
- Спазвайте указанията за безопасност и предупрежденията, изложени в тази документация и върху уреда
- Тази документация е неразделна част от описания продукт и трябва да бъде предадена на купувача при продажбата

Обяснение на обозначенията





Внимание!

Точното спазване на тези указания може да предотврати лица от нараняване и/или да предотврати нанасянето на щети.

 Специални указания за по-добро разбиране и боравене с уреда.

7 Отбелязаните вляво на текста цифри указват фигури.

Означения на уреда

	Прочетете ръководството за употреба!
	Да не се допускат трети лица в рисковата зона!
	Внимание - остри ножове! Изключете уреда от контакта преди работи по поддръжка или при повреда в проводника на захранването!
	Пазете съединителния проводник настрана от режещите ножове!

Изхвърляне на отпадъци



Не изхвърляйте износените уреди при домакинските отпадъци!

Опаковката, уредът и неговите принадлежности са изготвени от материали, подходящи за рециклиране и трябва да бъдат изхвърляни в съответствие с това.

Указания за безопасност

Внимание!

- Преди всякакви работи по монтаж и поддръжка уредът трябва да се изключи от захранването
- Уредът може да се използва единствено след като бъде напълно сглобен
- Уредът да се използва единствено когато е в пълна техническа изправност
- Да не се изключват защитните и предпазните инсталации
- Да не се работи с уреда под въздействието на алкохол, наркотици или медикаменти
- Не се разрешава използването на уреда от деца или от лица, които не са запознати с ръководството за употреба
- Да се спазват местните предписания относно минималната възраст на потребителя
- Да не се допускат трети лица в рисковата зона
- Да не се оставя уреда без надзор

Поддръжка и съхранение

- Погрижете с всички гайки, болтове и винтове да са добре затегнати и уредът да бъде в състояние за безопасна за работа с него
- Оставете моторът да се охлади, преди да поставите уреда в затворено помещение
- Проверявайте редовно дали инсталацията за събиране на трева не се е износила и дали функционира
- Поради съображения за безопасност подменяйте износените или повредени части

Резервни части и принадлежности

- Да се използват единствено оригинални резервни части и оригинални принадлежности

Kokkupanek

Tarnekomplekt

- 1x Kasutusjuhend
- 1x Kokkupanemisjuhend
- 1x Ülemine sang
- 1x Alumine sang
- 1x Rohukasti ülemine osa
- 1x Rohukasti alumine osa
- 1x Põrkeklapp
- 2x Esiratas/rattakate Ø 135 või 150
- 2x Tagaratas/rattakate Ø 165 või 200
- 1x Kruvitasku
- 1x Kaablihoidik
- 1x Kaabli tõmbetõkis

Kokkupanemise järjekord

vt kokkupanemisjuhendi jooniseid

Põrkeklapi paigaldamine

- 1** Põrkeklapi paigaldamine
 1. Paigaldada põrkeklapi laagritugi.
 2. Suruda vasak-/parempoolne vedru ettepoole.
 3. Kinnitada põrkeklapi hoidik kruviga Ø 4x14.

Sangade paigaldamine

- 2** Alumise sanga paigaldamine korpusesse
 1. Alumine sang lükata kuni piirikuni sisse ja kinnitada mõlemalt poolt kruviga Ø 4,8x13.
- 3** Ülemise sanga ühendamine alumise sangaga
 1. Ülemine sang kinnitada alumise külge kruvi ja tiibmutri abil.
- 4** Laagerdetailide paigaldamine ülemisele sangale
 1. Kinnitada mõlemale poole laagritoe hoidikud.
 2. Lükata tõmbetõkis laagritoele ja asetada laagritugi oma kohale.
 3. Paigaldada kaablikinnituse klemm.

Reguleerimisnupu ja rataste paigaldamine

- 5** Reguleerimisnupu ja rataste paigaldamine
 1. Lükata rattad alusseibidega ja vedruseibidega kohale.
 2. Kinnitada rattakilp.
 3. Panna reguleerimisnupp keskmisele lõikekõrgusele.

Rohukasti paigaldamine

- 6** Rohukasti osade paigaldamine
 1. Rohukasti pealmine osa asetada alumise osa tihvtidele.
- 7** Rohukasti osade kinnitamine
 1. Rohukasti mõlemad osad kokku panna ning kinnitada 2 kruviga Ø 3,5x14.
- 8** Multšimisseadise eemaldamine
 1. Tõsta põrkeklapp üles ja tõmmata multšimisseadis välja.
 2. Panna multšimisseadis edaspidiseks hoiule.
- 9** Rohukasti kinnitamine
 1. Põrkeklapp üles tõsta.
 2. Lükata rohukasti laba multšimisseadise hoidikusse.
 3. Rohukast üles tõsta ja kohale asetada.
 4. Vajutada põrkeklapp kinni.

Käsitsemine

- 10** Lõikekõrguse reguleerimine
 1. Reguleerida lõikekõrgust keskest reguleerimisseadisest.
- 11** Reguleerimisjuhised

Sissejuhatus

- Enne seadme kasutuselevõtmist lugege läbi käesolev dokumentatsioon. See on turvalise töötamise ja seadme häireteta käsitsemise eelduseks.
- Järgige käesolevas dokumentatsioonis ning seadmel olevaid ohutusjuhiseid ning hoiatusi
- Käesolev dokumentatsioon on kõne all oleva toote lahutamatu koostisosa ning tuleb toote väljastamisel ostjale üle anda

Sümbolite selgitus





Tähelepanu!

Nende hoiatuste täpne järgimine aitab vältida inimeste vigastamist ja/või materiaalselt kahju.

 Erijuhised arusaadavuse parandamiseks ja käsitsemise lihtsustamiseks.

7 Vasakul teksti alguses olevad numbrid tähistavad vastavaid jooniseid.

Seadmel olevad sümbolid

	Lugege kasutusjuhendit!
	Hoidke kõrvalised isikud ohualast eemal!
	Ettevaatust - teravad lõikenoad! Enne hooldustöid või juhtme vigastamise korral tõmmake toitepistik pistikupesast välja!
	Hoidke ühendusjuhe lõiketeradest ohutus kauguses!

Jäätmekäitlus



Kasutuskõlbmatuks muutunud seadmeid mitte visata olmeprügi hulka!

Pakend, seade ja lisatarvikud on valmistatud taaskasutatavatest materjalidest ning neid tuleb vastavalt käidelda.

Ohutusjuhised

Tähelepanu!

- Enne kõiki paigaldus- ja hooldustöid tuleb seade võrgust välja tõmmata
- Seadet tohib kasutada alles pärast täielikku kokkupanekut
- Kasutada tohib ainult tehniliselt laitmatu seisukorras seadet
- Ohutus- ja kaitseseadeldisi ei tohi välja lülitada ega eemaldada
- Ärge kasutage seadet alkoholi, narkootikumide ega ravimite mõju all
- Seadme kasutamine laste või isikute poolt, kes ei ole tutvunud kasutusjuhendiga, on keelatud
- Seadme kasutamisel tuleb kinni pidada seadusega kehtestatud vanuse alampiiri nõudest
- Hoidke kõrvalised isikud ohualast eemal
- Seadet mitte jätta ilma järelvalveta

Hooldus ja hoistamine

- Hoolditsege selle eest, et kõik mutrid, poldid ja kruvid oleksid kõvasti kinni keeratud ja et seade oleks kindlalt töökorras
- Enne seadme kinnisesse ruumi paigutamist laske mootoril maha jahtuda
- Kontrollige regulaarselt rohkukogumisseadeldist kulumise või töövõime vähenemise osas
- Ohutuse huvides vahetage kulunud või vigastatud osad välja

Varuosad ja lisatarvikud

- Kasutage eranditult ainult originaalvaruosi ja originaal-
tarvikuid

Kokkupanek

Tarnekomplekt

- 1x Kasutusjuhend
- 1x Kokkupanemisjuhend
- 1x Ülemine sang
- 1x Alumine sang
- 1x Rohukasti ülemine osa
- 1x Rohukasti alumine osa
- 1x Põrkeklapp
- 2x Esiratas/rattakate Ø 135 või 150
- 2x Tagaratas/rattakate Ø 165 või 200
- 1x Krivitasku
- 1x Kaablihoidik
- 1x Kaabli tõmbetõkis

Kokkupanemise järjekord

vt kokkupanemisjuhendi jooniseid

Põrkeklapi paigaldamine

- 1** Põrkeklapi paigaldamine
 1. Paigaldada põrkeklapi laagritugi.
 2. Suruda vasak-/parempoolne vedru ettepoole.
 3. Kinnitada põrkeklapi hoidik kruviga Ø 4x14.

Sangade paigaldamine

- 2** Alumise sanga paigaldamine korpusesse
 1. Alumine sang lükata kuni piirikuni sisse ja kinnitada mõlemalt poolt kruviga Ø 4,8x13.
- 3** Ülemise sanga ühendamine alumise sangaga
 1. Ülemine sang kinnitada alumise külge kruvi ja tiibmutri abil.
- 4** Laagerdetailide paigaldamine ülemisele sangale
 1. Kinnitada mõlemale poole laagritoe hoidikud.
 2. Lükata tõmbetõkis laagritoele ja asetada laagritugi oma kohale.
 3. Paigaldada kaablikinnituse klemm.

Reguleerimisnupu ja rataste paigaldamine

- 5** Reguleerimisnupu ja rataste paigaldamine
 1. Lükata rattad alusseibidega ja vedruseibidega kohale.
 2. Kinnitada rattakilp.
 3. Panna reguleerimisnupp keskmisele lõikekõrgusele.

Rohukasti paigaldamine

- 6** Rohukasti osade paigaldamine
 1. Rohukasti pealmine osa asetada alumise osa tihvtidele.
- 7** Rohukasti osade kinnitamine
 1. Rohukasti mõlemad osad kokku panna ning kinnitada 2 kruviga Ø 3,5x14.
- 8** Multšimisseadise eemaldamine
 1. Tõsta põrkeklapp üles ja tõmmata multšimisseadis välja.
 2. Panna multšimisseadis edaspidiseks hoiule.
- 9** Rohukasti kinnitamine
 1. Põrkeklapp üles tõsta.
 2. Lükata rohukasti laba multšimisseadise hoidikusse.
 3. Rohukast üles tõsta ja kohale asetada.
 4. Vajutada põrkeklapp kinni.

Käsitsemine

- 10** Lõikekõrguse reguleerimine
 1. Reguleerida lõikekõrgust keskest reguleerimisseadisest.
- 11** Reguleerimisjuhised

Εισαγωγή

- Πριν από την έναρξη λειτουργίας διαβάστε αυτές τις οδηγίες. Αυτό αποτελεί προϋπόθεση για την ασφαλή εργασία και την απρόσκοπτη μεταχείριση
- Τηρείτε τις οδηγίες ασφαλείας και τις προειδοποιήσεις που υπάρχουν σε αυτό το εγχειρίδιο και πάνω στη συσκευή
- Αυτό το εγχειρίδιο αποτελεί τμήμα του περιγραφόμενου προϊόντος και σε περίπτωση πώλησης θα πρέπει να παραδοθεί στον νέο αγοραστή

Επεξήγηση συμβόλων





Προσοχή!

Εφόσον τηρούνται αυτές οι προειδοποιητικές υποδείξεις μπορούν να αποφευχθούν οι τραυματισμοί και οι υλικές ζημιές.

 Ειδικές υποδείξεις για την καλύτερη κατανόηση και τον ευκολότερο χειρισμό.

7 Οι αριθμοί αριστερά από το κείμενο αφορούν τα σχήματα.

Σύμβολα στη συσκευή

	Μελετήστε τις οδηγίες χρήσης!
	Τα άσχετα άτομα πρέπει να παραμένουν έξω από την επικίνδυνη περιοχή!
	Προσοχή - Αιχμηρά μαχαίρια! Πριν από τις εργασίες συντήρησης και αν φθαρεί το καλώδιο αποσυνδέετε το φως ρεύματος από την πρίζα!
	Το καλώδιο σύνδεσης πρέπει να μένει μακριά από τα μαχαίρια!

Αχρήστευση



Οι άχρηστες συσκευές δεν πρέπει να πετιούνται μαζί με τα οικιακά απορρίμματα!

Η συσκευασία, η συσκευή και τα άλλα εξαρτήματα κατασκευάστηκαν από υλικά που μπορούν να ανακυκλωθούν και χρειάζονται αντίστοιχη μεταχείριση.

Υποδείξεις ασφαλείας

Προσοχή!

- Πριν από κάθε εργασία συντήρησης και επισκευής πρέπει να αποσυνδέετε τη συσκευή από το ηλεκτρικό ρεύμα.
- Η συσκευή επιτρέπεται να χρησιμοποιηθεί μόνο αφού ολοκληρωθεί η συναρμολόγηση.
- Χρησιμοποιείτε τη συσκευή μόνο όσω είναι σε άμεση τεχνική κατάσταση.
- Μη θέτετε εκτός λειτουργίας τα συστήματα ασφαλείας και προστασίας.
- Μη χειρίζεστε τη συσκευή ενώ βρίσκεστε υπό την επίδραση αλκοόλ, ναρκωτικών ουσιών ή φαρμάκων.
- Τα παιδιά και τα άτομα που δεν γνωρίζουν τις οδηγίες χρήσης δεν επιτρέπεται να χρησιμοποιούν τη συσκευή.
- Πρέπει να τηρούνται οι τοπικοί κανονισμοί σχετικά με την ελάχιστη ηλικία του χρήστη.
- Τα άσχετα άτομα πρέπει να παραμένουν έξω από την επικίνδυνη περιοχή.
- Μη αφήνετε τη συσκευή χωρίς επίτηρηση.

Συντήρηση και αποθήκευση

- Όλα τα παζιμάδια, τα μπουλόνια και οι βίδες πρέπει να είναι σφιγμένα καλά και η συσκευή σε ασφαλή κατάσταση.
- Πριν φέρετε τη συσκευή σε κλειστό χώρο περιμένετε πρώτα να κρυώσει ο κινητήρας.
- Εξετάζετε τακτικά το μηχανισμό συλλογής χόρτου για φθορά και για μειωμένη απόδοση.
- Για λόγους ασφαλείας πρέπει να αντικαθίστανται τα φθαρμένα και τα χαλασμένα μέρη.

Ανταλλακτικά και παρελκόμενα

- Πρέπει να χρησιμοποιούνται μόνο τα γνήσια ανταλλακτικά και τα γνήσια παρελκόμενα.

Συναρμολόγηση

Περιεχόμενα συσκευασίας

- 1x οδηγίες λειτουργίας
- 1x οδηγίες συναρμολόγησης
- 1x πάνω άξονας
- 1x κάτω άξονας
- 1x πάνω μέρος δοχείου χόρτου
- 1x κάτω μέρος δοχείου χόρτου
- 1x θυρίδα πρόσκρουσης
- 2x μπροστινοί τροχοί/διαφράγματα Ø 135 ή 150
- 2x πίσω τροχοί/διαφράγματα Ø 165 ή 200
- 1x σακουλάκι με βίδες
- 1x στήριγμα καλωδίου
- 1x στήριγμα εκτόνωσης καλωδίου

Σειρά συναρμολόγησης

Βλέπε σχήματα στις οδηγίες συναρμολόγησης

Συναρμολόγηση της θυρίδας πρόσκρουσης

- 1** Συναρμολόγηση της θυρίδας πρόσκρουσης
 1. Τοποθετήστε τη ράβδο έδρασης της θυρίδας.
 2. Συνδέστε τα ελατήρια αριστερά/δεξιά προς τα εμπρός.
 3. Με μία βίδα Ø 4x14 στερεώστε το στήριγμα θυρίδας.

Συναρμολόγηση των αξόνων

- 2** Συναρμολόγηση κάτω άξονα στο περιβλήμα
 1. Περάστε τον κάτω άξονα μέσα στη εγκοπή μέχρι τέρμα και στερεώστε σε κάθε πλευρά με μία βίδα Ø 4,8x13.
- 3** Συναρμολόγηση του επάνω άξονα στον κάτω άξονα
 1. Με βίδα και πεταλούδα στερεώστε τον επάνω στον κάτω άξονα.
- 4** Συναρμολόγηση Εξαρτήματα έδρασης στον επάνω άξονα
 1. Τοποθετήστε τα στηρίγματα της ράβδου έδρασης και από τις δύο πλευρές.
 2. Περάστε το στήριγμα εκτόνωσης και τοποθετήστε τη ράβδο έδρασης.
 3. Συνδέστε τους σφιγκτήρες για τα καλώδια.

Συναρμολόγηση κουμπιού ρύθμισης και τροχών

- 5** Συναρμολόγηση κουμπιού ρύθμισης και τροχών
 1. Τοποθετήστε τους τροχούς με ροδέλες και δακτυλίου.
 2. Βάλτε τα πώματα τροχών.
 3. Τοποθετήστε το κουμπί ρύθμισης στην κεντρική θέση ύψους κοπής.

Συναρμολόγηση του δοχείου χόρτου

- 6** Συναρμολόγηση των εξαρτημάτων του δοχείου χόρτου
 1. Περάστε το πάνω τμήμα στους πείρους του κάτω τμήματος του δοχείου χόρτου.
- 7** Ασφάλιση των εξαρτημάτων του δοχείου χόρτου
 1. Κλείστε και τα δύο μέρη του δοχείου χόρτου και στερεώστε τα με 2 βίδες Ø 3,5x14.
- 8** Αφαίρεση του εξαρτήματος διασποράς
 1. Ανασηκώστε τη θυρίδα πρόσκρουσης και αφαιρέστε το εξάρτημα διασποράς.
 2. Αποθηκεύστε το εξάρτημα διασποράς για μελλοντική χρήση.
- 9** Ανάρτηση του δοχείου χόρτου
 1. Ανασηκώστε τη θυρίδα πρόσκρουσης.
 2. Περάστε τη γλώσσα του δοχείου χόρτου μέσα στο στήριγμα του εξαρτήματος διασποράς.
 3. Ανασηκώστε και κρεμάστε το δοχείο χόρτου.
 4. Πιέστε κάτω τη θυρίδα πρόσκρουσης.

Μεταχείριση

- 10** Ρύθμιση του ύψους κοπής
 1. Ρυθμίστε το ύψος κοπής μέσω της κεντρικής μονάδας ρύθμισης.
- 11** Οδηγίες ρύθμισης

Įvadas

- Prieš pradėdami naudoti prietaisą, perskaitykite šį dokumentą. Tai būtina siekiant užtikrinti saugų darbą ir išvengti gedimų
- Laikykitės šiame dokumente ir ant prietaiso esančių saugos nurodymų bei įspėjimų
- Šis dokumentas yra neatskiriama aprašyto produkto sudėtinė dalis ir parduodant turi būti perduodamas pirkečiui

Žymų paaiškinimas

Dėmesio!

Tiksliai laikydamiesi šių įspėjamųjų nuorodų išvengsite pavojaus žmonėms ir (arba) įrangai.

 Specialūs nurodymai, skirti geriau suprasti, kaip naudoti įrenginį.





7 Kairėje pusėje prieš tekstą esantys skaičiai yra pavojingųjų numeriai.

Saugos nurodymai

Dėmesio!

- Prieš atliekant montavimo ir priežiūros darbus prietaisas turi būti atjungtas nuo tinklo
- Prietaisą galima naudoti tik visiškai jį sumontavus
- Naudokite tik techniškai nepriekaištingos būklės prietaisą
- Negalima išjungti ir išmontuoti apsauginių įtaisų
- Nenaudokite įrenginio, jei esate paveiktas alkoholio, narkotikų arba medikamentų
- Vaikai arba asmenys, nesusipažinę su naudojimo instrukcija, prietaiso negali naudoti
- Laikykitės šalyje galiojančių nuostatų dėl naudotojo minimalaus amžiaus
- Pasirūpinkite, kad pavojaus zonoje nebūtų pašalinių asmenų
- Nepalikite prietaiso be priežiūros

Simboliai ant įrenginio

	Perskaitykite naudojimo instrukciją!
	Pasirūpinkite, kad pavojaus zonoje nebūtų pašalinių asmenų!
	Atsargiai - aštrūs peiliai! Prieš pradėdami techninės priežiūros darbus arba kai pažeistas laidas, ištraukite tinklo kištuką iš lizdo!
	Jungiamąjį laidą laikykite toliau nuo peilių!

Utilizavimas



Nebenaudojamų prietaisų nemeskite kartu su buitinėmis atliekomis!

Pakuotė, prietaisas ir priedai yra pagaminti iš perdirbamų medžiagų, ir juos reikia atitinkamai utilizuoti.

Techninė priežiūra ir laikymas

- Pasirūpinkite, kad visos veržlės, kaiščiai ir varžtai būtų gerai priveržti ir prietaisas būtų saugios, nepriekaištingos būklės
- Prieš pastatydami prietaisą uždaroje patalpoje, palaukite, kol variklis atvės
- Reguliariai tikrinkite, ar nesudilęs žolės surinkimo įtaisas ir ar veikia visos funkcijos
- Kad užtikrintumėte saugą, pakeiskite susidėvėjusias arba pažeistas dalis

Atsarginės dalys ir priedai

- Naudokite tik originalias atsargines dalis ir originalius priedus

Montavimas

Tiekimo apimtis

- 1x naudojimo instrukcija
- 1x montavimo instrukcija
- 1x viršutinis lonžeronas
- 1x apatinis lonžeronas
- 1x žolės surinkimo dėžės viršutinė dalis
- 1x žolės surinkimo dėžės apatinė dalis
- 1x deflektorius
- 2x priekinis ratas / rato gaubtas Ø 135 arba 150
- 2x galinis ratas / rato gaubtas Ø 165 arba 200
- 1x maišelis su varžtais
- 1x laido laikiklis
- 1x laido įtempimo mažinimo įtaisas

Montavimo veiksmų seka

žr. montavimo instrukcijos paveikslėlius

Deflektoriaus montavimas

- 1** Deflektoriaus montavimas
 1. Įstatykite deflektoriaus atraminį strypą.
 2. Užkabinkite kairiąją (dešiniąją) spyruoklę į priekį.
 3. Užfiksuokite deflektoriaus laikiklį varžtu Ø 4 x 14.

Lonžeronų montavimas

- 2** Apatinio lonžerono montavimas korpuse
 1. Įveskite apatinį lonžeroną į angą iki atramos ir kiekvienoje pusėje užfiksuokite varžtu Ø 4,8 x 13.
- 3** Viršutinio lonžerono montavimas prie apatinio lonžerono
 1. Viršutinį lonžeroną pritvirtinkite prie apatinio lonžerono varžtu ir sparnuotąja veržle.
- 4** Atraminį dalių montavimas ant viršutinio lonžerono
 1. Uždėkite atraminį strypą laikiklius iš abiejų pusių.
 2. Uždėkite įtempimo mažinimo įtaisą ir įstatykite atraminį strypą.
 3. Įkiškite laido fiksavimo gnybtus.

Derinimo mygtukų ir ratų montavimas

- 5** Derinimo mygtukų ir ratų montavimas
 1. Užmaukite ratus su poveržlėmis ir spyruokliniais žiedais.
 2. Uždėkite rato gaubtus.
 3. Uždėkite derinimo mygtuką ant centrinio aukščio reguliavimo įtaiso.

Žolės surinkimo dėžės montavimas

- 6** Žolės surinkimo dėžės dalių montavimas
 1. Uždėkite viršutinę dalį ant žolės surinkimo dėžės apatinės dalies kaiščių.
- 7** Žolės surinkimo dėžės dalių fiksavimas
 1. Sujunkite abi žolės surinkimo dėžės dalis ir užfiksuokite 2 varžtais Ø 3,5 x 14.

8 Mulčiavimo rinkinio išėmimas

1. Pakelkite deflektorių ir ištraukite mulčiavimo rinkinį.
2. Mulčiavimo rinkinį laikykite taip, kad galėtumėte panaudoti kitą kartą.

9 Žolės surinkimo dėžės užkabimas

1. Pakelkite deflektorių.
2. Žolės surinkimo dėžės antdėklą įveskite į mulčiavimo rinkinio laikiklį.
3. Pakelkite ir užkabinkite žolės surinkimo dėžę.
4. Paspauskite deflektorių.

Naudojimas

10 Pjovimo aukščio nustatymas

1. Nustatykite pjovimo aukštį virš centrinio derinimo įrenginio.

11 Nustatymo nurodymai

Ievads

- Izlasīt šo instrukciju pirms ierīces ekspluatācijas uzsākšanas. Tas ir priekšnosacījums drošam darbam un netraucētai ierīces lietošanai
- Ievērot šajā instrukcijā un uz ierīces esošās drošības un brīdinājuma norādes
- Šī instrukcija ir aprakstīta izstrādājuma neatņemama sastāvdaļa un tā pārdošanas gadījumā ir jānodod pircejam

Sīmbolu skaidrojums





Uzmanību!

Precīzi ievērot šīs brīdinājuma norādes, lai izvairītos no traumām un materiālajiem zaudējumiem.

 Īpašas norādes saprotamības un lietošanas ērtuma uzlabošanai.

7 Kreisajā pusē pirms teksta redzami cipari norāda uz attēliem.

Uz ierīces redzami simboli

	Izlasīt lietošanas instrukciju!
	Nepiederošām personām jāatrodas drošā attālumā no ierīces lietošanas vietas!
	Ievērot piesardzību - asi asmeņi! Pirms apkopes darbu uzsākšanas vai bojāta elektrības vada gadījumā kontaktspaudnis jāatvieno no rozetes!
	Elektrības vadam vienmēr jāatrodas drošā attālumā no asmeņiem!

Utilizācija



Nolietotas ierīces nedrīkst izmest sadzīves atkritumos!

Iepakojums, ierīce un papildaprīkojums ir izgatavoti no otrreiz pārstrādājamiem materiāliem un tie ir atbilstoši jāutilizē.

Drošības norādes

Uzmanību!

- Pirms visa veida montāžas un apkopes darbu uzsākšanas ierīce jāatvieno no strāvas
- Ierīci drīkst lietot tikai pēc tam, kad tā ir pilnībā samontēta
- Ierīci drīkst lietot tikai tad, ja tā ir tehniski nevainojamā stāvoklī
- Nedrīkst atslēgt drošības un aizsardzības mehānismu darbību
- Ierīci nedrīkst lietot, atrodoties alkohola, narkotisko vielu vai medikamentu ietekmē
- Ierīci nedrīkst lietot bērni vai personas, kuras nav iepazinušās ar ierīces lietošanas instrukciju
- Ievērot vietējos priekšrakstus, kuri nosaka ierīces lietotāja minimālo vecumu
- Nepiederošām personām jāatrodas drošā attālumā no ierīces lietošanas vietas
- Ierīci nedrīkst atstāt bez uzraudzības

Apkope un uzglabāšana

- Nodrošināt, lai visi uzgriežņi, bultskrūves un skrūves ir cieši pievilkta un ierīce ir drošā darba stāvoklī.
- Pirms ierīces novietošanas slēgtā telpā, jāļauj ierīces motoram atdzist.
- Regulāri pārbaudīt, vai zāles savākšanas mehānisms nav nodilis un funkcionē nevainojami.
- Drošības apsvērumu dēļ nolietotas vai bojātas detaļas ir jānomaina.

Rezerves daļas un papildaprīkojums

- Izmantot tikai oriģinālās rezerves daļas un oriģinālo papildaprīkojumu.

Montāža

Piegādes komplektācija

- 1 lietošanas instrukcija
- 1 montāžas instrukcija
- 1 roktura augšējā daļa
- 1 roktura apakšējā daļa
- 1 zāles savākšanas tvertnes augšējā daļa
- 1 zāles savākšanas tvertnes apakšējā daļa
- 1 aizsargvāks
- 2 priekšējie riteņi / dekoratīvie diski Ø 135 vai 150
- 2 aizmugurējie riteņi / dekoratīvie diski Ø 165 vai 200
- 1 maisiņš ar skrūvēm
- 1 elektrības vada turētājs
- 1 elektrības vada atbalstītājs

Montāžas secība

Skatīt attēlus montāžas instrukcijā

Aizsargvāka montāža

- 1** Aizsargvāka montāža
 1. Ievietot aizsargvāka balsta stieni.
 2. Kreiso/labo atsperi nofiksēt virzienā uz priekšu.
 3. Aizsargvāka turētāju nofiksēt ar skrūvi Ø 4x14.

Roktura montāža

- 2** Roktura apakšējās daļas montāža korpusā
 1. Roktura apakšējo daļu ievietot līdz galam ierobos un katrā pusē nofiksēt ar skrūvi Ø 4,8x13.
- 3** Roktura augšējās daļas piemontēšana pie tā apakšējās daļas
 1. Roktura augšējo daļu piestiprināt pie tā apakšējās daļas, izmantojot skrūvi un spārnuzgriezni.
- 4** Balsta elementu piemontēšana pie roktura augšējās daļas
 1. Abās pusēs uzspraust balsta stieņa turētājus.
 2. Uzlikt vada atbalstītāju un ielikt balsta stieni.
 3. Uzspraust elektrības vada fiksācijas skavu.

Regulēšanas galviņas un riteņu montāža

- 5** Regulēšanas galviņas un riteņu montāža
 1. Uzlikt riteņus ar to paplāksnēm un atspergredzeniem.
 2. Uzlikt riteņu vākus.
 3. Regulēšanas galviņu uzspraust uz centrālā plaušanas augstuma regulētāja sviras.

Zāles savākšanas tvertnes montāža

- 6** Zāles savākšanas tvertnes abu daļu montāža
 1. Zāles savākšanas tvertnes augšējo daļu uzspraust uz apakšējās daļas tapām.
- 7** Zāles savākšanas tvertnes abu daļu nofiksēšana
 1. Zāles savākšanas tvertnes abas daļas sašpiest kopā un nofiksēt ar 2 skrūvēm Ø 3,5x14.

8 Mulčētāja izņemšana

1. Pacelt aizsargvāku un izņemt mulčētāju.
2. Mulčētāju uzglabāt tālākai izmantošanai.

9 Zāles savākšanas tvertnes piestiprināšana

1. Pacelt aizsargvāku.
2. Zāles savākšanas tvertnes pagarināto daļu ievietot mulčētāja ietverē.
3. Zāles savākšanas tvertni mazliet pacelt un iekabināt.
4. Piespiest aizsargvāku.

Lietošana

10 Plaušanas augstuma regulēšana

1. Plaušanas augstumu mainīt ar centrālo regulētāju.

11 Augstuma regulēšanas norādes

Вовед

- Прочитајте го целото упатство пред да ја пуштите косилката во работа. Тоа е предуслов за сигурно работење и за ракување без пречки
- Придржувајте се кон советите за безбедност и за предупредување, наведени во документацијата, како и на апаратот
- Оваа документација се траен составен дел на опишаниот производ и при евентуално отуѓување треба да му се предаде на новиот сопственик

Објаснување на знаците





Внимание!

Следењето на овие совети за предупредување може да спречи телесна повреда или материјална штета.

 Специјални совети за подобро разбирање и ракување.

7 Бројките лево од текстот означуваат слики.

Симболи на апаратот

	Прочитајте го упатството за ракување!
	Погрижете се да нема никого во опасните подрачја!
	Внимавајте - остри ножеви! Пред одржувањето или при оштетен кабел, извлечете го штекерот од струја!
	Држете го приклучниот кабел подалеку од ножевите!

Отстранување



Не отстранувајте ги истрошените апарати со домашниот смет!

Амбалажата, апаратот и приборот се произведени од материјали што се рециклираат и треба да се отстрануваат во согласност со тоа.

Безбедносни совети

Внимание!

- Пред секакви работи на монтажа и одржување апаратот мора да се исклучува од струја
- Апаратот смее да се пушта во работа само по целосна монтажа
- Користете го апаратот само во беспрекорна состојба
- Безбедносните и заштитните уреди не смеат да се исклучуваат
- Не ракувајте со апаратот под дејство на алкохол, дроги или лекови.
- Децата или лицата, кои не се запознаени со упатството за користење, не смеат да го користат апаратот
- Придржувајте се кон локалните прописи за минимална возраст на корисникот
- Погрижете се да нема никого во опасните подрачја
- Не оставајте го апаратот без надгледување

Одржување и чување

- Погрижете се за тоа, сите навртки, клинови и завртки да бидат прицврстени и апаратот да биде во сигурна работна состојба
- Пред да го оставате апаратот да стои во затворени простории, оставете го моторот да се излади
- Редовно проверувајте го уредот за зафаќање на тревата да не е изабен или да не му е намалена функционалноста
- Од безбедносни причини секогаш заменувајте ги избавените или оштетените делови

Резервни делови и прибор

- Користете исклучиво оригинални резервни делови и оригинален прибор

Монтажа

Опсег на испорака

- 1x упатство за ракување
- 1x упатство за монтажа
- 1x горна рачка
- 1x долна рачка
- 1x горен дел од кутијата за зафаќање на тревата
- 1x долен дел од кутијата за зафаќање на тревата
- 1x ударна клапна
- 2x предно тркало/капак на главината
Ø 135 одн. 150
- 2x задно тркало/капак на главината
Ø 165 одн. 200
- 1x вреќичка со завртки
- 1x држач за кабел
- 1x елемент за олабавување на кабелот

Редослед на монтажа

погледнете ги сликите од упатството за монтажа

Монтажа на ударна клапна

- 1** Монтажа на ударна клапна
 1. Вметнете ја лежишната прачка на ударната клапна.
 2. закачете ја левата / десната пружина кон напред.
 3. Прицврстете го држачот на ударната клапна со завртка Ø 4x14.

Монтажа на рачки

- 2** Монтажа на долната рачка во кукиштето
 1. Воведете ја долната рачка до крајната точка во отворите и од секоја страна прицврстете ја со завртка Ø 4,8x13.
- 3** Монтажа на горната рачка на долната рачка
 1. Прицврстете ја долната рачка со завртка и крилеста навртка.
- 4** Монтажа Делови на лежиштето на горната рачка со
 1. Од двете страни поставете ги држачите на прачката на лежиштето.
 2. Навлечете го елементот за олабавување на кабелот и поставете ја прачката на лежиштето.
 3. Поставете ги клемите за фиксирање на кабелот.

Монтажа на копчето за регулирање и на тркалата

- 5** Монтажа на копчето за регулирање и на тркалата
 1. наместете ги тркалата со подлошки и со пружинести прстени.
 2. Наместете ги раткапните.
 3. Наместете го копчето за регулирање на централната положба на висината на косење.

Монтажа на кутијата за зафаќање на тревата

- 6** Монтажа на деловите на кутијата за зафаќање на тревата
 1. Навлечете го горниот дел врз клиновите од долниот дел на кутијата за зафаќање на тревата.
- 7** Прицврстување на деловите на кутијата за зафаќање на тревата
 1. Склопете ги двата дела од кутијата за зафаќање на тревата и прицврстете ги со 2 завртки Ø 3,5x14.

8 Отстранување на комплетот за расфрлување на тревата

1. Поткренете ја ударната клапна и извлечете го комплетот за расфрлување на тревата.
2. Кренете го комплетот за расфрлување на тревата на место до следното користење.

9 Закачување на кутијата за зафаќање на тревата

1. Кренете ја ударната клапна.
2. Воведете ја јамката од кутијата за зафаќање на тревата во држачот на комплетот за расфрлување на тревата на место до следното користење.
3. Кренете ја кутијата за зафаќање на тревата и закачете ја.
4. Притиснете ја ударната клапна.

Ракување

10 Регулирање на висината на косење

1. Регулирајте ја висината на косење преку централната единица за регулирање.

11 Совети за регулирање

Introdução

- Ler atentamente a presente documentação antes da colocação em funcionamento. É condição para um trabalho seguro e um manuseamento sem problemas
- Respeitar as indicações de segurança e de advertência existentes na presente documentação e no aparelho
- Esta documentação é parte integrante, de carácter permanente, do produto descrito, devendo, no acto de venda, também ser entregue ao comprador

Explicação de sinais





Atenção!

Um seguimento preciso destas indicações de advertência poderá evitar a ocorrência de dados pessoais e / ou materiais.

 Indicações especiais para uma melhor compreensibilidade e um melhor manuseamento.

7 Os números apresentados à esquerda, antes do texto, fazem alusão a imagens.

Símbolos no aparelho

	Ler as instruções de utilização!
	Manter terceiros afastados da zona de perigo!
	Cuidado - Lâminas de corte aguçadas! Antes de se proceder a trabalhos de manutenção, ou em caso de cabos danificados, retirar a ficha da tomada!
	Manter os cabos de ligação afastados de lâminas de corte!

Eliminação



Não proceder à eliminação de aparelhos inutilizados juntamente com o lixo doméstico!

A embalagem, o aparelho e os acessórios foram fabricados a partir de materiais recicláveis, devendo ser eliminados como tal.

Advertências de segurança

Atenção!

- Antes de se proceder a qualquer trabalho de montagem e manutenção, desligar o aparelho da rede eléctrica
- O aparelho apenas poderá ser operado após a montagem estar completamente concluída
- Operar o aparelho apenas se este estiver tecnicamente em perfeito estado
- Não desactivar os dispositivos de segurança e de protecção
- Não operar o aparelho sob a influência de álcool, drogas ou medicamentos
- Crianças ou pessoas que desconheçam as instruções de utilização estão proibidas de utilizar o aparelho
- Respeitar as normas locais vigentes relativamente à idade mínima do utilizador
- Manter terceiros afastados da zona de perigo
- Não deixar o aparelho sem vigilância

Manutenção e armazenamento

- Ter a preocupação de que todas porcas, cavilhas e parafusos fiquem bem apertados e de que o aparelho se encontra num estado de trabalho seguro
- Deixar o motor arrefecer antes de arrumar o aparelho numa divisão fechada
- Proceder regularmente ao controlo do dispositivo para recolha de relva quanto ao seu desgaste ou perda de funcionalidade
- Por motivos de segurança, proceder à substituição de peças desgastadas ou danificadas

Peças de substituição e acessórios

- Deverão ser utilizadas exclusivamente peças de substituição originais, bem como acessórios originais

Montagem

Âmbito do fornecimento

- 1x Instruções de utilização
- 1x Instruções de montagem
- 1x Travessa superior
- 1x Travessa inferior
- 1x Recipiente para recolha de relva - parte superior
- 1x Recipiente para recolha de relva - parte inferior
- 1x Tampa de embate
- 2x Roda dianteira/Orifício da roda Ø 135 ou 150
- 2x Roda traseira/Orifício da roda Ø 165 ou 200
- 1x Saco com parafusos
- 1x Suporte para cabos
- 1x Dispositivo de protecção de cabos

Sequência da montagem

ver imagens das instruções de montagem

Montagem da tampa de embate

- 1** Montagem da tampa de embate
 1. Inserir a haste de apoio da tampa de embate.
 2. Engatar a mola da esquerda / da direita para a frente.
 3. Fixar o suporte da tampa de embate com um parafuso Ø 4x14.

Montagem das travessas

- 2** Montagem da travessa inferior na caixa
 1. Introduzir a travessa inferior nas aberturas até ao batente e fixar, de cada lado, com um parafuso Ø 4,8x13.
- 3** Montagem da travessa superior na travessa inferior
 1. Fixar a travessa superior à travessa inferior por meio de um parafuso e uma porca de orelhas.
- 4** Montagem Peças de apoio na travessa superior com
 1. Encaixar os suportes da haste de apoio de ambos os lados.
 2. Colocar o dispositivo de protecção e colocar a haste de apoio.
 3. Colocar terminais para a fixação de cabos.

Montagem do botão de regulação e das rodas

- 5** Montagem do botão de regulação e das rodas
 1. Encaixar as rodas com as anilhas e os anéis de mola.
 2. Encaixar a tampa da roda.
 3. Encaixar o botão de regulação para o ajuste central da altura de corte.

Montagem do recipiente para recolha de relva

- 6** Montagem das peças do recipiente para recolha de relva
 1. Colocar a peça superior em cima dos pernos da peça inferior do recipiente para recolha de relva.
- 7** Protecção das peças do recipiente para recolha de relva
 1. Fechar ambas as peças do recipiente para recolha de relva e fixar com 2 parafusos Ø 3,5x14.
- 8** Remover o conjunto de molda
 1. Levantar a tampa de embate e retirar o conjunto de molda.
 2. Armazenar o conjunto de molda para posterior utilização.
- 9** Pendurar o recipiente para recolha de relva
 1. Levantar a tampa de embate.
 2. Introduzir a patilha do recipiente para recolha de relva no suporte do conjunto de molda.
 3. Levantar o recipiente para recolha de relva e pendurar.
 4. Premir a tampa de embate.

Manuseamento

- 10** Definir a altura de corte
 1. Ajustar a altura de corte por cima da unidade de regulação central.
- 11** Indicações relativas ao ajuste

Introducere

- A se citi această documentație înainte de punerea în funcțiune. Aceasta este o premisă pentru o muncă în siguranță și o manipulare fără defecțiuni
- A se respecta indicațiile de siguranță și de avertizare din această documentație și de pe aparat
- Această documentație este o componentă permanentă a produsului descris și trebuie transmisă cumpărătorului în caz de înstrăinare

Legendă a semnelor





Atenție!

Prin respectarea exactă a acestor indicații de avertizare se pot evita daunele provocate persoanelor și / sau daunele materiale.

 Indicații speciale pentru o mai bună înțelegere și manipulare.

7 Cifrele indicate în partea stângă înaintea textului fac referire la imagini.

Simboluri de pe aparat

	A se citi instrucțiunile de utilizare!
	A se menține la distanță persoanele terțe din zona de pericol!
	Atenție - Cuțite ascuțite! Înainte de lucrările de întreținere sau în caz de conductă defectă a se scoate ștecherul de la rețea din priză!
	A se ține conducta de racord la distanță față de cuțite/lame tăietoare!

Depozitarea și eliminarea deșeurilor



A nu se depozita în gunoiul menajer aparatele scoase din uz!

Ambalajul, aparatul și accesoriile sunt fabricate din materiale reciclabile și trebuie îndepărtate în mod corespunzător.

Fraza de securitate

Atenție!

- Înaintea tuturor lucrărilor de montaj și de întreținere aparatul trebuie deconectat de la rețea
- Aparatul trebuie pus în funcțiune numai după montajul complet
- A se utiliza aparatul numai în stare tehnică impecabilă
- Nu decuplați de la sursa de energie dispozitivele de siguranță și de protecție
- A nu se utiliza aparatul sub influența alcoolului, drogurilor sau medicamentelor
- Copiii sau persoanele, care nu cunosc instrucțiunile de utilizare, nu au voie să folosească aparatul
- A se respecta prevederi pe plan local cu privire la vârsta minimă a utilizatorului
- A se menține la distanță persoanele terțe din zona de pericol
- A nu se lăsa nesupravegheat aparatul

Întreținere și depozitare

- A se acorda mare atenție ca toate piulițele, bolțurile și șuruburile să fie strânse bine și ca aparatul să se afle într-o stare de funcționare sigură
- A se lăsa motorul să se răcească înainte de a depozita aparatul în spații închise
- A se verifica periodic dispozitivul de depozitare a ierbi pentru uzură sau pierdere a capacității de funcționare
- A se înlocui din motive de siguranță elementele componente uzate sau defecte

Piese de schimb și accesoriile

- A se folosi în exclusivitate piese de schimb originale și accesoriile originale

Montajul

Cantitate/volum de livrat

- 1x Instrucțiuni de utilizare
- 1x Instrucțiuni de montaj
- 1x Grindă principală superioară
- 1x Lonjeron inferior
- 1x Cutie de depozitare a ierbii - partea superioară
- 1x Cutie de depozitare a ierbii - partea inferioară
- 1x Clapetă apărătoare
- 2x Roată față /diafragmă roată Ø 135 resp. 150
- 2x Roată spate /diafragmă roată Ø 165 resp. 200
- 1x Sac șuruburi
- 1x Suport pentru cablu
- 1x Descărcare de tracțiune/întindere a cablului

Ordine/sucesiune de montaj

vezi imagini de la instrucțiunile de montaj

Montajul clapetei apărătoare

- 1** Montajul clapetei apărătoare
 1. A se insera tija de palier a clapetei apărătoare.
 2. A se înclicheta înspre față arcul stâng / drept.
 3. A se asigura cu șurub Ø 4x14 suportul clapetei apărătoare.

Montajul lonjeroanelor

- 2** Montajul lonjeronului inferior în carcasă
 1. A se introduce lonjeronul inferior în decupa-je până la opritor și a se asigura cu șurub Ø 4,8x13 pe fiecare latură.
- 3** Montajul lonjeronului superior la lonjeronul inferior
 1. A se fixa lonjeronul superior de lonjeronul inferior cu șurub și piuliță.
- 4** Montajul elementelor componente ale aparatului de reazem la lonjeronul superior cu
 1. A se fixa de ambele părți suportii tijei de palier.
 2. A se amâna descărcarea de tracțiune și a se introduce tija de palier.
 3. A se introduce clupele pentru fixarea cablurilor.

Montajul butonului de deplasare/ajustare și al roților

- 5** Montajul butonului de deplasare/ajustare și al roților
 1. A se fixa roțile cu șaibe suport și inele de siguranță.
 2. A se fixa capacele de roată.
 3. A se fixa butonul de deplasare/ajustare pe poziția de modificare a înălțimii secțiunii.

Montajul cutiei de depozitare a ierbii

- 6** Montajul elementelor componente ale cutiei de depozitare a ierbii
 1. A se fixa partea superioară pe știfturile părții inferioare a cutiei de depozitare a ierbii.
- 7** Siguranța elementelor componente ale cutiei de depozitare a ierbii
 1. A se închide prin pliere ambele părți componente ale cutiei de depozitare a ierbii și a se asigura cu 2 șuruburi Ø 3,5x14.

8 A se îndepărta kitul de strat vegetal de protecție

1. A se ridica clapeta apărătoare și a se extrage kitul de strat vegetal de protecție.
2. A se depozita kitul de strat vegetal de protecție în vederea utilizării ulterioare.

9 A se suspenda cutia de depozitare a ierbii

1. A se ridica clapeta apărătoare.
2. A se introduce eclisa cutiei de depozitare a ierbii în suportul kitului de strat vegetal de protecție.
3. A se ridica și a se suspenda cutia de depozitare a ierbii.
4. A se împinge clapeta apărătoare.

Manipulare

10 Reglarea înălțimii secțiunii

1. A se regla înălțimea secțiunii peste unitatea de reglare.

11 Indicații de reglaj

Увод

- Ово упутство прочитајте пре пуштања у рад. То је предуслов за безбедан рад и несметано коришћење
- Уважавате безбедносне напомене и упозорења која се налазе у овом упутству као и на уређају
- Ово упутство је стални саставни део описаног производа и треба да се преда купцу код продаје

Објашњење знакова



Пажња!

Ако се тачно придржавате ових упозорења, можете да избегнете телесне повреде и / или материјалне штете.

 Посебне напомене за боље разумевање и руковање.

7 Бројеви који се налазе лево од текста односе се на дотичне слике.

Симболи на уређају

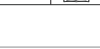
	Прочитајте упутство за употребу!
	Треће особе држите удаљенима од подручја опасности!
	Пажња - оштри ножеви! Мрежни утикач извуците из утичнице пре почетка радова одржавања или ако је вод оштећен!
	Прикључни вод држите удаљеним од ножа!

Отклањање отпада



Дотрајале уређаје немојте да отклањате преко кућног отпада!

Паковање, уређај и прибор израђени су од материјала погодних за рециклажу и морају да се отклоне на примерени начин.

Безбедосне напомене

Пажња!

- Пре свих монтажних радова и радова одржавања уређај мора да се одвоји од струјне мреже.
- Уређај сме да се користи тек када се изврши комплетна монтажа
- Уређај користите само у технички беспрекорном стању
- Сигурносна и заштитна опрема не сме да се искључи или скине
- Уређајем немојте да рукујете под утицајем алкохола, дрога или лекова
- Деца и особе које не познају ово упутство за употребу не смеју да користе уређај
- Обратите пажњу на локалне одредбе као и на најмању неопходну старост корисника
- Треће особе морају да буду удаљене од подручја опасности
- Уређај немојте да остављате без надзора

Одржавање и складиштење

- Увек пазите на то да све навртке, навојни клинови и завртњи буду чврсто притегнути и да се уређај налази у безбедном радном стању
- Пре него што уређај оставите у некој затвореној просторији, сачекајте да се мотор охлади.
- Редовно проверавајте да ли је механизам за прихватање траве исхабан и да ли исправно функционише
- Из безбедносних разлога замените истрошене или оштећене делове

Резервни делови и додатна опрема

- Морају да се користе искључиво оригинални резервни делови и оригинална додатна опрема

Монтажа

Обим испоруке

- 1x упутство за употребу
- 1x упутство за монтажу
- 1x горњи део дршке
- 1x доњи део дршке
- 1x горњи део кутије за траву
- 1x доњи део кутије за траву
- 1x одбојни поклопац
- 2x предња точка/маске точка Ø 135 одн. 150
- 2x задња точка/маске точка Ø 165 одн. 200
- 1x вређица са завртњима
- 1x држач кабла
- 1x проводница кабла

Редослед монтаже

види слике упутства за монтажу

Монтажа одбојног поклопца

- 1** Монтажа одбојног поклопца
 1. Поставите шипку лежишта одбојног поклопца.
 2. Леву / десну опругу закачите напред.
 3. Држач одбојног поклопца причврстите помоћу завртања Ø 4x14.

Монтажа дршке

- 2** Монтажа доњег дела дршке на кућиште
 1. Доњи део дршке поставите у отворе до краја и причврстите га са сваке стране завртњима Ø 4,8x13.
- 3** Монтажа горњег дела дршке на њен доњи део
 1. Горњи део дршке пришврстите помоћу завртања и лептирастих навртки на доњи део дршке.
- 4** Монтажа лежишних делова на горњи део дршке
 1. На обе стране поставите држаче лежишне шипке.
 2. Кроз проводницу кабла провучите лежишну шипку и поставите је.
 3. Поставите стезаљке за причвршћивање кабла.

Монтажа лоптице полуке за подешавање и тачкова

- 5** Монтажа лоптице полуке за подешавање и тачкова
 1. Тачкове поставите заједно са подлошкама и опружним прстеновима.
 2. Поставите маске тачкова.
 3. Лоптицу полуке за подешавање поставите на централно подешавање висине кошења.

Монтажа кутије за траву

- 6** Монтажа делова кутије за траву
 1. Горњи део утакните у клинове доњег дела кутије за траву.
- 7** Причвршћивање делова кутије за траву
 1. Саставите оба дела кутије за траву и причврстите их помоћу 2 завртња Ø 3,5x14.
- 8** Скидање алата за загртање
 1. Подигните одбојни поклопац и извучите алат за загртање.
 2. Алат за загртање сачувајте да бисте га касније могли користити.
- 9** Постављање кутије за траву
 1. Подигните одбојни поклопац.
 2. Језичак кутије за траву ставите у држач алата за загртање.
 3. Подигните и закачите кутију за траву.
 4. Притисните одбојни поклопац.

Руковање

- 10** Подешавање висине кошења
 1. Преко јединице за централно подешавање подесите висину кошења.
- 11** Упутства за подешавање

Giriş

- İlk işleme almadan önce bu dokümantasyonu okuyunuz. Bu, aletle güvenli çalışabilmenin ve aleti sorunsuz kullanabilmenin ön şartıdır
- Bu dokümantasyondaki ve alet üzerindeki güvenlik ve uyarı notlarını dikkate alınız
- Bu dokümantasyon, tanımı yapılan ürünün ayrılmaz bir parçasıdır ve ürünün satılması durumunda ürünle birlikte alıcıya verilmelidir

İşaret tanımı





⚠ Dikkat!

Bu uyarı notlarına tam olarak uyulduğunda, şahısların yaralanması ve / veya maddi hasarların oluşumu önlenir.

i Aletin tam olarak anlaşılması ve kullanılmasına ilişkin özel notlar.

7 Metinlerin sol tarafındaki rakamlar çizimlere işaret eder.

Alet üzerindeki semboller

	Kullanım kılavuzunu okuyunuz!
	Üçüncü kişileri tehlike alanından uzak tutunuz!
	Dikkat - Keskin bıçaklar! Bakım çalışmalarından önce veya elektrik hattının hasarlı olduğu durumlarda, aletin fişini prizden çekiniz!
	Bağlantı kablosunu, kesici bıçaklardan uzak tutunuz!

İmha etme



Eskimiş aletleri ev atıkları ile birlikte atmayınız!

Ambalaj, alet ve aksesuarlar yeniden değerlendirilebilen malzemelerden üretilmişlerdir ve buna uygun olarak imha edilmelidir.

Emniyet uyarıları

⚠ Dikkat!

- Tüm montaj ve bakım çalışmalarından önce aletin şebeke bağlantısı kesilmiş olmalıdır
- Alet ancak montajı tamamen tamamlandıktan sonra çalıştırılmalıdır
- Alet sadece teknik olarak kusursuz durumda kullanılmalıdır
- Emniyet ve koruma tertibatları asla devre dışı bırakılmamalıdır
- Alet alkol, uyuşturucu ve ilaç etkisi altındayken kullanılmamalıdır
- Çocuklar veya kullanım kılavuzu hakkında bilgi sahibi olmayan şahıslar aleti kullanmamalıdır
- Yerel yönetmeliklerin belirlediği kullanıcı yaşı sınırlaması dikkate alınmalıdır
- Üçüncü kişiler tehlike alanından uzak tutulmalıdır
- Alet daima gözetim altında tutulmalıdır

Bakım ve depolama

- Tüm somun, saplama ve civataların iyice sıkılmış olmasını ve aletin güvenli bir durumda olmasını sağlayınız
- Aleti kapalı bir ortamda bırakmadan önce motoru soğumaya bırakınız
- Çim toplama tertibatını, aşınmaya ve işlevsellik kaybına karşı düzenli olarak kontrol ediniz
- Yıpranmış veya hasarlı olan parçaları emniyet nedeniyle değiştiriniz

Yedek parça ve aksesuarlar

- Sadece orijinal yedek parça ve orijinal aksesuar kullanılmalıdır

Montaj

Teslimat kapsamı

- 1x Kullanım kılavuzu
- 1x Montaj kılavuzu
- 1x Üst tutamak
- 1x Alt tutamak
- 1x Çim toplama haznesi, üst parça
- 1x Çim toplama haznesi, alt parça
- 1x Koruyucu kapak
- 2x Ön teker/Teker kapağı Ø 135 veya 150
- 2x Arka teker/Teker kapağı Ø 165 veya 200
- 1x Cıvata torbası
- 1x Kablo tutucu
- 1x Kablo çekici

Montaj sıralaması

montaj kılavuzundaki resimlere bakınız

Koruyucu kapağın montajı

- 1** Koruyucu kapağın montajı
 1. Koruyucu kapağa ait yuvalı profili yerleştiriniz.
 2. sol / sağ yayı ileri doğru yatırınız.
 3. Koruyucu kapağın tutucusunu Ø 4x14 cıvata ile emniyete alınız.

Tutamak profili montajı

- 2** Alt tutamağın gövdeye montajı
 1. Alt tutamağı, yuva kesitlerinin içerisine, tahditlere dayanana kadar sokunuz ve her iki taraftan Ø 4,8x13 cıvata ile emniyete alınız.
- 3** Üst tutamağın alt tutamağa montajı
 1. Üst tutamağı, cıvata ve kelebek vidalarla alt tutamağa sabitleyiniz.
- 4** Montaj Yuva koruyucu parçaların üst tutamağa montajı
 1. Yuvalı profilin tutamaklarını her iki taraftan takınız.
 2. Kablo çekiciyi takın ve yuvalı profili yerleştiriniz.
 3. Kablo sabitlemesi klemenslerini takınız.

Ayar düğmesi ve tekerlerin montajı

- 5** Ayar düğmesi ve tekerlerin montajı
 1. Tekerleri, rondela ve yaylı rondelalar ile takınız.
 2. Jant kapağını takınız.
 3. Ayar topunu, merkezi bir kesim yüksekliği ayarına takınız.

Çim toplama haznesinin montajı

- 6** Çim toplama haznesi parçalarının montajı
 1. Üst parçayı, çim toplama haznesinin alt parçasında bulunan pimlere takınız.
- 7** Çim toplama haznesinin emniyete alınması
 1. Çim toplama haznesinin her iki parçasını katlayarak kapatın ve 2 adet Ø 3,5x14 cıvata ile emniyete alınız.
- 8** Malçlama setinin çıkarılması
 1. Koruyucu kapağı kaldırın ve malçlama setini çıkarınız.
 2. Sonraki kullanımlar için malçlama setini saklayınız.
- 9** Çim toplama haznesinin asılması
 1. Koruyucu kapağı kaldırınız.
 2. Çim toplama haznesinin dilini malçlama seti tutucusuna sokunuz.
 3. Çim toplama haznesini kaldırın ve asınız.
 4. Koruyucu kapağı bastırarak yerleştiriniz.

Kullanım

- 10** Kesim yüksekliğinin ayarlanması
 1. Kesim yüksekliğini, merkezi ayar ünitesinden ayarlayınız.
- 11** Ayar notları

Mr. Gardener 1440 P

Art. Nr. 112 742

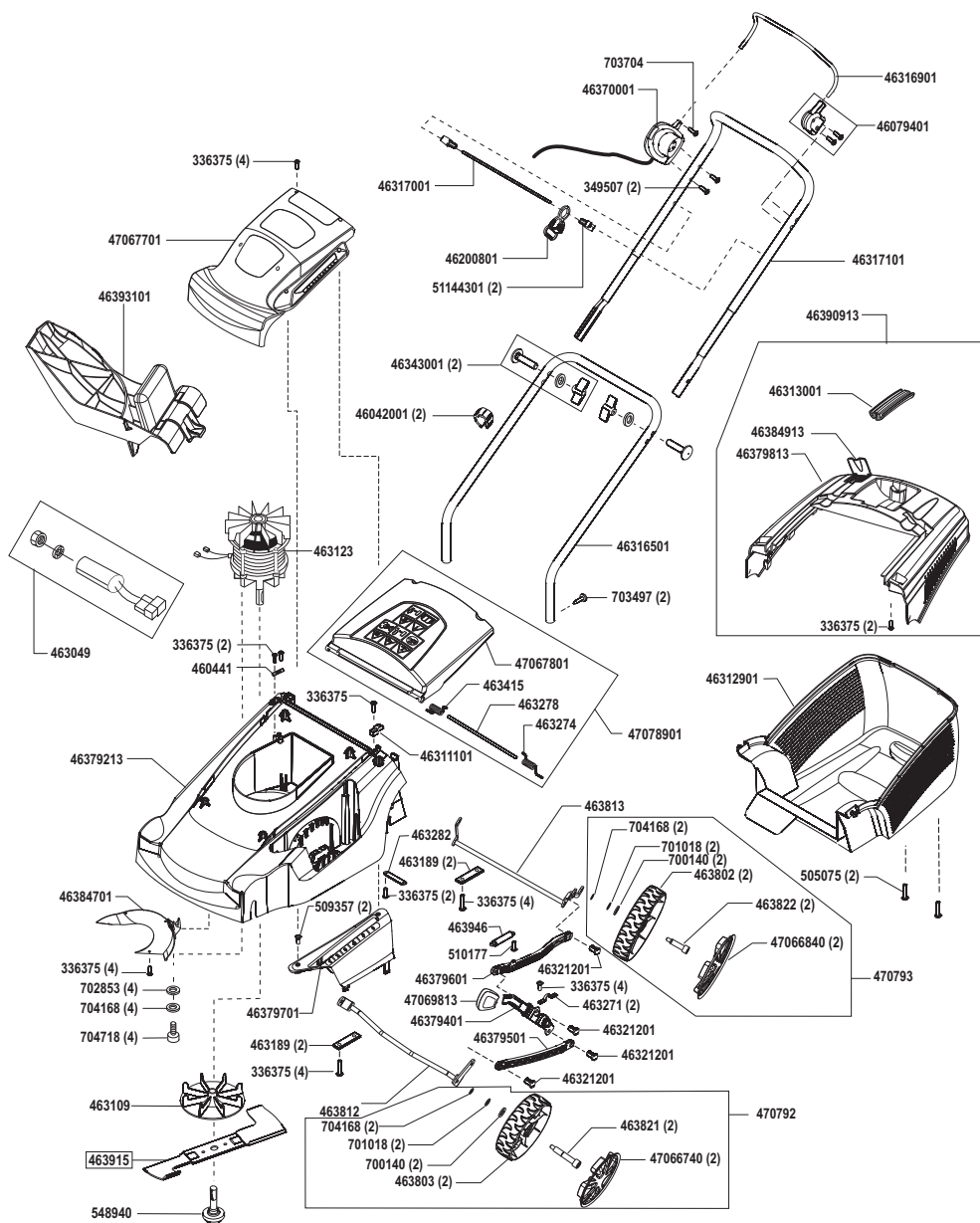

E 112742

a	b	c	d	e	f
*	*	*	*	*	*

EG-Konformitätserklärung

Hiermit erklären wir, dass dieses Produkt, in der von uns in Verkehr gebrachten Ausführung, den Anforderungen der harmonisierten EG-Richtlinien, EG-Sicherheitsstandards und den produktspezifischen Standards entspricht.

Produkt

Elektrorasenmäher

Seriennummer

G1001005

Typ

1234 P (34cm)

1440 P (40cm)

Hersteller

AL-KO Geräte GmbH

Ichenhauser Str. 14

89359 KOETZ

DEUTSCHLAND

EG-Richtlinien

98/37/EG (...2009-12-28)

2006/42/EG (2009-12-29...)

2006/95/EG

2004/108/EG

2000/14/EG

Bevollmächtigter

Anton Eberle

Ichenhauser Str. 14

89359 KOETZ

DEUTSCHLAND

Harmonisierte Normen

EN 60335-1

EN 60335-2-77

Schalleistungspegel

gemessen / garantiert

1234 P (34cm) 88 / 90 dB(A)

1440 P (40cm) 92 / 94 dB(A)

Konformitätsbewertung

2000 /14/EG

Anhang VIII

Benannte Stelle

TÜV Industrieservice GmbH

TÜV Süd Gruppe

Westendstraße 199

80686 MUENCHEN

DEUTSCHLAND

Kötz, 2009-11-13



Antonio De Filippo, Managing Director

Garantie

Etwaige Material- oder Herstellungsfehler am Gerät beseitigen wir während der gesetzlichen Verjährungsfrist für Mängelansprüche entsprechend unserer Wahl durch Reparatur oder Ersatzlieferung.

Die Verjährungsfrist bestimmt sich jeweils nach dem Recht des Landes, in dem das Gerät gekauft wurde.

Unsere Garantiezusage gilt nur bei:

- Sachgemäßer Behandlung des Gerätes
- Beachtung der Bedienungsanleitung
- Verwendung von Original-Ersatzteilen

Die Garantie erlischt bei:

- Reparaturversuchen am Gerät
- Technischen Veränderungen am Gerät
- nicht bestimmungsgemäßer Verwendung (z. B. gewerblicher oder kommunaler Nutzung)

Von der Garantie ausgeschlossen sind:

- Lackschäden, die auf normale Abnutzung zurückzuführen sind
- Verschleißteile, die auf der Ersatzteilkarte mit Rahmen xxx xxx (x) g gekennzeichnet sind
- Verbrennungsmotoren – Für diese gelten die separaten Garantiebestimmungen der jeweiligen Motorenhersteller

Im Garantiefall wenden Sie sich bitte mit dieser Garantieerklärung und dem Kaufbeleg an Ihren Händler oder die nächste autorisierte Kundendienststelle. Durch diese Garantiezusage bleiben die gesetzlichen Mängelansprüche des Käufers gegenüber dem Verkäufer unberührt.

Déclaration de conformité CE

Nous déclarons par la présente de la produit, dans la version mise en circulation par nos soins, es conforme aux exigences des Normes UE harmonisées, des normes de sécurité UE et aux normes spécifiques au produit.

Produit

Tondeuse électrique

Numéro de série

G1001005

Fabricant

AL-KO Geräte GmbH
Ichenhauser Str. 14
89359 KOETZ
DEUTSCHLAND

Fondé de pouvoir

Anton Eberle
Ichenhauser Str. 14
89359 KOETZ
DEUTSCHLAND

Type

1234 P (34cm)
1440 P (40cm)

Directives UE

98/37/EG (...2009-12-28)
2006/42/EG (2009-12-29...)
2006/95/EG
2004/108/EG
2000/14/EG

Normes harmonisées

EN 60335-1
EN 60335-2-77

Niveau de puissance sonore

mesuré / garanti

1234 P (34cm) 88 / 90 dB(A)
1440 P (40cm) 92 / 94 dB(A)

Evaluation

de conformité

2000 /14/EG
annexe VIII

Organisme notifié

TÜV Industrieservice GmbH
TÜV Süd Gruppe
Westendstraße 199
80686 MUENCHEN
DEUTSCHLAND

Kötz, 2009-11-13



Antonio De Filippo, Managing Director

Garantie

Les défauts matériels ou de fabrication éventuels sur l'appareil sont couverts par notre garantie pendant la période de garantie légale pour les réclamations et nous les corrigeons à notre gré par une réparation ou une livraison de remplacement. La période de garantie est déterminée selon la loi du pays où l'appareil a été acheté.

Notre confirmation de garantie ne s'applique qu'en cas de : La garantie s'éteint en cas de :

- | | |
|---|---|
| <ul style="list-style-type: none"> ■ Traitement correct de l'appareil ■ Respect du mode d'emploi ■ Utilisation de pièces de rechange d'origine | <ul style="list-style-type: none"> ■ Tentatives de réparation sur l'appareil ■ Modifications techniques de l'appareil ■ D'utilisation non conforme à l'usage prévu (p. ex utilisation commerciale ou municipale) |
|---|---|

Ne sont pas couverts par la garantie :

- Les détériorations de la peinture dues à une usure normale
- Les pièces d'usure sui figurent en encadré sur la carte des pièces de rechange XX XXX (X)
- Les moteurs à combustion – ces derniers sont couverts par les prestations de garantie des fabricants de moteur correspondants

Dans un cas impliquant la garantie, veuillez-vous adresser avec cette carte de garantie et votre bon d'achat à votre revendeur ou au centre de service-après vente agréé le plus proche. De par cet accord de garantie, les prestations en garantie légales de l'acheteur vis à vis du vendeur ne sont pas affectées.

EC declaration of conformity

We hereby declare that this product, in the form in which it is marketed, meets the requirements of the harmonised EU guidelines, EU safety standards, and the product-specific standards.

Product

Electric lawn mower

Serial number

G1001005

Model

1234 P (34cm)

1440 P (40cm)

Manufacturer

AL-KO Geräte GmbH

Ichenhauser Str. 14

89359 KOETZ

DEUTSCHLAND

EU directives

98/37/EG (...2009-12-28)

2006/42/EG (2009-12-29...)

2006/95/EG

2004/108/EG

2000/14/EG

Executive Officer

Anton Eberle

Ichenhauser Str. 14

89359 KOETZ

DEUTSCHLAND

Harmonised standards

EN 60335-1

EN 60335-2-77

Sound power level

measured / guaranteed

1234 P (34cm) 88 / 90 dB(A)

1440 P (40cm) 92 / 94 dB(A)

Conformity evaluation

2000 /14/EG

Appendix VIII

Notified body

TÜV Industrieservice GmbH

TÜV Süd Gruppe

Westendstraße 199

80686 MUENCHEN

DEUTSCHLAND

Kötz, 2009-11-13



Antonio De Filippo, Managing Director

Warranty

If any material or manufacturing defects are found during the statutory customer protection period, we will either repair or replace the equipment, whichever we consider the more appropriate. This statutory period may vary according to the legislation in force in the country where the equipment was purchased.

Our warranty is valid only if:

- The equipment has been used properly
- The operating instructions have been followed
- Genuine replacement parts have been used

The warranty is no longer valid if:

- The equipment has been tampered with
- Technical modifications have been made
- The trimmer was not used for its intended purpose (for example, used for commercial or communal applications)

The following are not covered by warranty:

- Paint damage due to normal wear
- Wear parts identified by a border **XXXX (X)** on the spare parts list
- Combustion motors – these are covered by a separate warranty from the manufacturer concerned

To make a claim under warranty, please take this statement of warranty and proof of purchase to the nearest authorised customer service centre. This warranty does not affect the usual statutory rights of the customer relative to the seller.

Declaración de conformidad CE

Por la presente declaramos que este producto, en la versión que hemos comercializado, cumple los requisitos de las directivas europeas armonizadas, los estándares europeos de seguridad y los estándares especificados del producto.

Producto

Cortacésped eléctrico

Número de serie

G1001005

Fabricante

AL-KO Geräte GmbH
Ichenhauser Str. 14
89359 KOETZ
DEUTSCHLAND

Apoderado

Anton Eberle
Ichenhauser Str. 14
89359 KOETZ
DEUTSCHLAND

Modelo

1234 P (34cm)
1440 P (40cm)

Directivas CE

98/37/EG (...2009-12-28)
2006/42/EG (2009-12-29...)
2006/95/EG
2004/108/EG
2000/14/EG

Normas armonizadas

EN 60335-1
EN 60335-2-77

Nivel de potencia sonora

medido /garantizado

1234 P (34cm) 88 / 90 dB(A)
1440 P (40cm) 92 / 94 dB(A)

Evaluación

de conformidad

2000 /14/EG
Anexo VIII

Organismo acreditado

TÜV Industrieservice GmbH
TÜV Süd Gruppe
Westendstraße 199
80686 MUENCHEN
DEUTSCHLAND

Kötz, 2009-11-13



Antonio De Filippo, Managing Director

Garantía

Nosotros solucionamos los posibles fallos del material o de fabricación durante el plazo legal de prescripción de derechos por deficiencias según nuestro criterio mediante reparación o entrega supletoria. El plazo de prescripción se determinará con arreglo a la legislación del país en el que se haya adquirido el aparato.

Nuestra declaración de garantía es válida únicamente en caso de:

- uso correcto del aparato
- observancia de las instrucciones de uso
- utilización de piezas de repuesto originales

La garantía se extingue cuando:

- se realizan intentos de reparación en el aparato
- se realizan modificaciones técnicas en el aparato
- en caso de utilización no conforme a la finalidad prevista (por ejemplo, utilización industrial o comunal)

Quedan excluidos de la garantía:

- los daños de lacado derivados del desgaste normal
- las piezas de desgaste que en la ficha de piezas de repuesto están identificadas con el marco X XXXX (X)
- motores de combustión: para éstos serán de aplicación las regulaciones de garantía propias del fabricante de motor en cuestión

En caso de proceder la garantía, rogamos se dirija con la presente declaración de garantía y el comprobante de compra a su vendedor o al servicio autorizado de postventa más cercano. Los derechos legales por deficiencias del comprador frente al vendedor no se ven afectados por esta declaración de garantía.

EG-conformiteitsverklaring

Hiermee verklaren wij, dat dit product, in de door ons in het verkeer gebrachte uitvoering, voldoet aan de eisen van de geharmoniseerde EU-richtlijnen, EU-veiligheidsnormen en de productspecifieke normen.

Product

Electro-Grasmaaier

Serienummer

G1001005

Type

1234 P (34cm)

1440 P (40cm)

Fabrikant

AL-KO Geräte GmbH

Ichenhauser Str. 14

89359 KOETZ

DEUTSCHLAND

EU-richtlijnen

98/37/EG (...2009-12-28)

2006/42/EG (2009-12-29...)

2006/95/EG

2004/108/EG

2000/14/EG

Gevolmachtigde

Anton Eberle

Ichenhauser Str. 14

89359 KOETZ

DEUTSCHLAND

Geharmoniseerde normen

EN 60335-1

EN 60335-2-77

Geluidsniveau

gemeten / gegarandeerd

1234 P (34cm) 88 / 90 dB(A)

1440 P (40cm) 92 / 94 dB(A)

Conformiteitsbeoordeling

2000 /14/EG

bijlage VIII

Aangemelde instantie

TÜV Industrieservice GmbH

TÜV Süd Gruppe

Westendstraße 199

80686 MUENCHEN

DEUTSCHLAND

Kötz, 2009-11-13



Antonio De Filippo, Managing Director

Garantie

Eventuele materiaal- of fabricagefouten aan het apparaat verhelpen we gedurende de wettelijke termijn voor garantieaanspraken naar onze keuze door reparatie of een vervangende levering. Deze garantietermijn wordt bepaald door de wetgeving in het land, waar het apparaat is gekocht.

Onze garantietoezegging geldt enkel bij:

- correcte behandeling van het apparaat
- inachtneming van de bedieningshandleiding
- gebruik van originele reserveonderdelen

De garantie vervalt bij:

- pogingen tot reparatie van het apparaat
- technische wijzigingen aan het apparaat
- gebruik dat niet in overeenstemming is met de bestemming (bijvoorbeeld bedrijfsmatig of gemeenschappelijk gebruik)

Uitgesloten van de garantie zijn:

- lakschade die is veroorzaakt door normale slijtage
- slijtageonderdelen, die op de kaart met reserveonderdelen zijn gekenmerkt met de omkadering XXXXXXX (X)
- verbrandingsmotoren – hiervoor gelden de aparte garantiebepalingen van de betreffende motorfabrikant

Bij garantieaanspraken kunt u zich met deze garantieverklaring en het aankoopbewijs wenden tot de distributeur of de bevoegde klantenservice bij u in de buurt. Met deze garantietoezegging blijven de wettelijke aanspraken bij gebreken van de koper tegenover de verkoper onverkort van kracht.

Dichiarazione di conformità CE

Con la presente si dichiara che il presente prodotto, nella versione da noi messa in commercio, è conforme ai requisiti delle direttive UEO armonizzate, degli standard di sicurezza UEO e gli standard specifici del prodotto.

Prodotto

Tosaerba elettrico

Numero di serie

G1001005

Costruttore

AL-KO Geräte GmbH
Ichenhauser Str. 14
89359 KOETZ
DEUTSCHLAND

Delegato

Anton Eberle
Ichenhauser Str. 14
89359 KOETZ
DEUTSCHLAND

Tipo

1234 P (34cm)
1440 P (40cm)

Direttive UE

98/37/EG (...2009-12-28)
2006/42/EG (2009-12-29...)
2006/95/EG
2004/108/EG
2000/14/EG

Norme armonizzate

EN 60335-1
EN 60335-2-77

Livello di potenza acustica

misurato / garantito

1234 P (34cm) 88 / 90 dB(A)
1440 E (40cm) 92 / 94 dB(A)

Valutazione di conformità

2000 /14/EG
Appendice VIII

Organismo accreditato

TÜV Industrieservice GmbH
TÜV Süd Gruppe
Westendstraße 199
80686 MUENCHEN
DEUTSCHLAND

Kötz, 2009-11-13



Antonio De Filippo, Managing Director

Garanzia

Qualsiasi difetto del materiale o di fabbricazione sarà eliminato durante il periodo di garanzia previsto dalla legge, a nostra scelta, tramite riparazione o sostituzione. Il periodo di garanzia dipende dalle leggi del paese, in cui viene acquistata la macchina.

La nostra garanzia è valida solo nei seguenti casi:

- utilizzo corretto della macchina
- rispetto delle istruzioni per l'uso
- impiego di ricambi originali

La garanzia decade nei seguenti casi:

- tentativi di riparazione sulla macchina
- modifiche tecniche alla macchina
- impiego non conforme alle prescrizioni (per es. impiego professionale o in ambito pubblico)

Sono esclusi dalla garanzia:

- danni alla vernice riconducibili alla normale usura
- particolari soggetti a usura, che sulla scheda ricambi siano contrassegnati da XX XXX (X)
- motori a combustione – Per questi valgono le norme di garanzia del produttore del motore

Per richiedere una prestazione in garanzia rivolgersi - con questa dichiarazione e lo scontrino dell'acquisto - al rivenditore o al Centro assistenza autorizzato più vicino. La presente garanzia lascia invariate le rivendicazioni di garanzia legali dell'acquirente nei riguardi del venditore.

EF-overensstemmelseserklæring

Hermed erklærer vi, at dette produkt, i den af os markedsførte udførelse, opfylder kravene i de harmoniserede EU-direktiver, EU-sikkerhedsstandarderne og de produktspecifikke standarder.

Produkt

Elplæneklipper

Serienummer

G1001005

Producent

AL-KO Geräte GmbH
Ichenhauser Str. 14
89359 KOETZ
DEUTSCHLAND

Befuldmægtiget repræsentant

Anton Eberle
Ichenhauser Str. 14
89359 KOETZ
DEUTSCHLAND

Type

1234 P (34cm)
1440 P (40cm)

EU-direktiver

98/37/EG (...2009-12-28)
2006/42/EG (2009-12-29...)
2006/95/EG
2004/108/EG
2000/14/EG

Harmoniserede standarder

EN 60335-1
EN 60335-2-77

Lydeffektniveau

målt / garanteret

1234 P (34cm)
1440 P (40cm)

88 / 90 dB(A)
92 / 94 dB(A)

**Overensstemmelses-
vurdering**

2000 /14/EG
bilag VIII

Bemyndiget organ

TÜV Industrieservice GmbH
TÜV Süd Gruppe
Westendstraße 199
80686 MUENCHEN
DEUTSCHLAND

Kötz, 2009-11-13



Antonio De Filippo, Managing Director

Garanti

Eventuelle materiale- eller produktionsfejl ved maskinen afhjælpes inden for den lovbestemte forældelsesfrist for garantikrav ved reparation eller erstatningslevering efter vores valg. Forældelsesfristen retter sig efter lovgivningen i det land, hvor maskinen er købt.

Vores garantitilsagn gælder kun ved:

- Korrekt behandling af maskinen
- Iagttagelse af betjeningsvejledningen
- Anvendelse af originale reservedele

Garantien bortfalder ved:

- Reparationsforsøg på maskinen
- Tekniske ændringer på maskinen
- Ikke-bestemmelsesmæssig anvendelse
(f.eks. erhvervs-mæssig eller kommunal anvendelse)

Garantien omfatter ikke:

- Lakskader, der skyldes normal slitage
- Sliddele, der på reservedelskortet er mærket med ramme XX XXX (X)
- Forbrændingsmotorer – disse er omfattet af særlige garantibestemmelser fastsat af den pågældende motorproducent

I garantitilfælde bedes du kontakte din forhandler eller den nærmeste autoriserede kundeserviceafdeling og medbringe denne garantierklæring og købskvitteringen. Dette garantitilsagn har ingen indflydelse på købers ved lov fastsatte garantikrav over for sælger.

EU megfelelési nyilatkozat

Kijelentjük, hogy ez a termék jelen állapotában megfelel a harmonizált EU-orányelvekben, EU biztonsági szabványokban és a termékre vonatkozó szabványokban megfogalmazott követelményeknek.

Termék

Elektromotoros fűnyírógép

Gyártási szám

G1001005

Gyártó

AL-KO Geräte GmbH
Ichenhauser Str. 14
89359 KOETZ
DEUTSCHLAND

Meghatalmazott

Anton Eberle
Ichenhauser Str. 14
89359 KOETZ
DEUTSCHLAND

Typ

1234 P (34cm)
1440 P (40cm)

EU-irányelvek

98/37/EG (...2009-12-28)
2006/42/EG (2009-12-29...)
2006/95/EG
2004/108/EG
2000/14/EG

Harmonizált szabványok

EN 60335-1
EN 60335-2-77

Zajnyomásszint

mért / garantált

1234 P (34cm)
1440 P (40cm)

88 / 90 dB(A)
92 / 94 dB(A)

Megfelelés értékelése

2000 /14/EG
függelék VIII

Named service

TÜV Industrieservice GmbH
TÜV Süd Gruppe
Westendstraße 199
80686 MUENCHEN
DEUTSCHLAND

Közt, 2009-11-13



Antonio De Filippo, Managing Director

Garancia

A készülék esetleges anyag-, illetve gyártási hibáit a szavatosság törvényes elévülési idején belül, saját választásunknak megfelelően javítással vagy pótalkatrész biztosításával hárítjuk el. Az elévülési idő vonatkozásában annak az országnak a törvényei az irányadók, amelyben a készüléket megvásárolták.

A garancia érvényes, ha:

- A készüléket szakszerűen használták
- Betartották a használati utasítást
- Eredeti pótalkatrészeket használtak

A garancia nem érvényes, ha:

- A készüléket sajátkezüleg javították
- A készülék műszaki jellemzői megváltoztak
- A készüléket nem rendeltetésszerűen használták (pl. ipari vagy kommunális célú hasznosítás esetén)

A garancia nem vonatkozik a következőkre:

- A lakkolás normál használatból eredő sérülései
- Kopásnak kitett alkatrészek, amelyek a pótalkatrész-kártyán bekeretezett számmal vannak jelölve XX XXX (X)
- Belsőégésű motorok – Ezekre az adott motor gyártója által kiadott külön garanciavállalás érvényes

Garanciális esetben kérjük, hogy ezzel a garanciavállalási nyilatkozattal és a vásárláskor kapott számlával forduljon az üzlethez, ahol a vásárlás történt, vagy a legközelebbi ügyfélszolgálathoz. Ez a garanciavállalás a vásárlónak az eladóval szemben támasztott törvényes szavatossági igényét nem érinti.

EG-försäkran om överensstämmelse

Härmed försäkras vi att denna produkt, i det utförande den tillverkats i, motsvarar de harmoniserade kraven för EU-direktiv, EU-säkerhetsstandarder och de produktspecifika standarderna.

Produkt

Gräsklippare, elektrisk

Serienummer

G1001005

Tillverkare

AL-KO Geräte GmbH
Ichenhauser Str. 14
89359 KOETZ
DEUTSCHLAND

Företrädare

Anton Eberle
Ichenhauser Str. 14
89359 KOETZ
DEUTSCHLAND

Typ

1234 P (34cm)
1440 P (40cm)

EU-direktiv

98/37/EG (...2009-12-28)
2006/42/EG (2009-12-29...)
2006/95/EG
2004/108/EG
2000/14/EG

Harmoniserade normer

EN 60335-1
EN 60335-2-77

Ljudeffektnivå

uppmätt / garanterad

1234 P (34cm) 88 / 90 dB(A)
1440 P (40cm) 92 / 94 dB(A)

Överensstämmels- evärdering

2000 /14/EG
bilaga VIII

Behörig kontor

TÜV Industrieservice GmbH
TÜV Süd Gruppe
Westendstraße 199
80686 MUENCHEN
DEUTSCHLAND

Kötz, 2009-11-13



Antonio De Filippo, Managing Director

Garanti

Eventuella material- eller tillverkarfel på maskinen ansvarar vi för under garantin inom den lagstadgade preskriptionstiden antingen genom reparation eller utbyte av del/delar. Preskriptionstiden gäller efter respektive lands lag, där maskinen införskaffades.

Våra garantiåtaganden gäller endast vid:

- Ett korrekt handhavande av maskin
- Beaktande av bruksanvisning
- Användning av reservdelar i original

Garantin upphör att gälla vid:

- Reparationsförsök av maskin
- Tekniska ändringar på maskinen
- Ej ändamålsenlig användning (t.ex. användning för kommersiellt bruk eller användning inom kommunal verksamhet)

Garantin gäller inte för:

- Lacksador, som beror på normalt slitage
- Förslitningsdelar, som på reservdelskartan är märkta med ramar **XX XX (X)**
- Förbränningsmotorer – För dessa gäller separata garantibestämmelser från respektive motortillverkare

Vid garantifall var god uppsök din handlare med denna garantiförsäkran och kvittot eller närmaste auktoriserade kundtjänstställe. Genom detta garantiåtagande berörs inte köparens lagstadgade garanti gentemot försäljaren.

Deklaracja zgodności EWG

Niniejszym oznajmiamy, że ten produkt w wykonaniu dopuszczonym do obrotu odpowiada zharmonizowanym przepisom wytycznych UE, normom bezpieczeństwa UE i normom odnoszącym się do produktu.

Produkt

Kosiarka elektryczna

Numer seryjny

G1001005

Producent

AL-KO Geräte GmbH
Ichenhauser Str. 14
89359 KOETZ
DEUTSCHLAND

Pełnomocnik

Anton Eberle
Ichenhauser Str. 14
89359 KOETZ
DEUTSCHLAND

Typ

1234 P (34cm)
1440 P (40cm)

Wytyczne UE

98/37/EG (...2009-12-28)
2006/42/EG (2009-12-29...)
2006/95/EG
2004/108/EG
2000/14/EG

Normy zharmonizowane

EN 60335-1
EN 60335-2-77

Poziom mocy dźwięku

zmierzony / gwarantowany

1234 P (34cm) 88 / 90 dB(A)
1440 P (40cm) 92 / 94 dB(A)

Ocena zgodności

2000 /14/EG
załącznik VIII

Nazwisko i adres biorącej udział jednostki

TÜV Industrieservice GmbH
TÜV Süd Gruppe
Westendstraße 199
80686 MUENCHEN
DEUTSCHLAND

Kötz, 2009-11-13



Antonio De Filippo, Managing Director

Gwarancja

Ewentualne wady materiałowe lub produkcji urządzenia usuwamy w przepisowym okresie gwarancji braku wad, poprzez naprawę lub wymianę według naszego wyboru. Okres gwarancji określany jest według przepisów kraju zakupu.

Gwarancja przysługuje tylko wtedy gdy:

- Obchodzone się odpowiednio z urządzeniem
- Przestrzegano instrukcji obsługi
- Stosowano oryginalne części zamienne

Gwarancja wygasa gdy:

- Próbowano urządzenie naprawiać
- Dokonywano zmian technicznych w urządzeniu
- Stosowano urządzenie niezgodnie z przeznaczeniem (np. zawodowe lub komunalne zastosowanie)

Gwarancja nie obejmuje:

- Uszkodzeń lakieru wynikłych z normalnego zużycia
- Części podlegających zużyciu oznaczonych w wykazie **XXXXXXX(X)** w ramach
- Spalonych silników – Dla nich obowiązują odrębne postanowienia gwarancyjne producenta silnika

W przypadku konieczności korzystania z gwarancji proszę się zwrócić do Waszego sprzedawcy lub autoryzowanej placówki serwisowej z niniejszą deklaracją gwarancji i dowodem zakupu. Udzielenie gwarancji nie ma wpływu na prawne możliwości roszczeń nabywcy względem sprzedawcy.

EU-samsvarserklæring

Vi erklærer med dette at dette produktet, som vi har brakt inn på markedet i denne utførelse, overholder kravene i de harmoniserte EU-forskriftene, EU-sikkerhetsstandardene og de produktspesifikke standardene.

Produkt

Gressklipper, elektrisk

Serienummer

G1001005

Type

1234 P (34cm)

1440 P (40cm)

Produsent

AL-KO Geräte GmbH

Ichenhauser Str. 14

89359 KOETZ

DEUTSCHLAND

EU-forskrifter

98/37/EG (...2009-12-28)

2006/42/EG (2009-12-29...)

2006/95/EG

2004/108/EG

2000/14/EG

Fullmektig

Anton Eberle

Ichenhauser Str. 14

89359 KOETZ

DEUTSCHLAND

Harmoniserte normer

EN 60335-1

EN 60335-2-77

Lydtrykknivå

målt / garantert

1234 P (34cm) 88 / 90 dB(A)

1440 P (40cm) 92 / 94 dB(A)

Samsvarserklæring

2000 /14/EG

tillegg VIII

Underrettende myndighet

TÜV Industrieservice GmbH

TÜV Süd Gruppe

Westendstraße 199

80686 MUENCHEN

DEUTSCHLAND

Kötz, 2009-11-13



Antonio De Filippo, Managing Director

Garanti

Eventuelle material- eller produksjonsfeil på maskinen utbedrer vi i løpet av den lovpålagte foreldelsesfristen for mangler etter eget valg, enten ved reparasjon eller med et nytt produkt. Foreldelsesfristen fastsettes iht. loven i det landet maskinen ble kjøpt.

Vår garanti gjelder kun ved:

- Korrekt håndtering av maskinen
- Overholdelse av bruksanvisningen
- Bruk av originale reservedeler

Garantien gjelder ikke ved:

- Reparasjonsforsøk på maskinen
- Tekniske endringer på maskinen
- Ikke tiltenkt bruk (f.eks. industriell eller kommunal bruk)

Utelukket fra garantien:

- Lakkskaden som kan føres tilbake til normal bruk
- Slitedeler som i reservedelskortet med ramme er merket XXXXX
- Forbrenningsmotorer – for disse gjelder separate garantibestemmelser fra den respektive motorprodusenten

Ved garantitilfeller kontakter du forhandleren eller nærmeste autoriserte kundeservice. Ta med dette garantikortet og kvitteringen. Med denne garantien forblir kjøperens juridiske mangelfordringer overfor selger uberørt.

Prohlášení o shodě ES

Tímto prohlašujeme, že tento produkt, tato do oběhu daná verze, odpovídá požadavkům harmonizovaných směrnic EU, bezpečnostní standardy EU a standardy specifické pro tento produkt.

Produkt

Elektrická rotační sekačka

Sériové číslo

G1001005

Výrobce

AL-KO Geräte GmbH
Ichenhauser Str. 14
89359 KOETZ
DEUTSCHLAND

Zmocněnec

Anton Eberle
Ichenhauser Str. 14
89359 KOETZ
DEUTSCHLAND

Typ

1234 P (34cm)
1440 P (40cm)

Směrnice EU

98/37/EG (...2009-12-28)
2006/42/EG (2009-12-29...)
2006/95/EG
2004/108/EG
2000/14/EG

Harmonizované normy

EN 60335-1
EN 60335-2-77

Hladina zvukového výkonu

naměřená / garantovaná

1234 P (34cm) 88 / 90 dB(A)
1440 P (40cm) 92 / 94 dB(A)

Hodnocení shody

2000 /14/EG
příloha VIII

Jméno a adresa uvedené zúčastněné organizace

TÜV Industrieservice GmbH
TÜV Süd Gruppe
Westendstraße 199
80686 MUENCHEN
DEUTSCHLAND

Kötz, 2009-11-13



Antonio De Filippo, Managing Director

Záruka

Případné materiálové nebo výrobní vady na přístroji odstraníme během zákonné lhůty na odstranění nedostatků podle našeho uvážení buď opravou nebo náhradou. Lhůta na odstranění nedostatků se řídí právem země, kde byl přístroj zakoupen.

Naše záruka platí jen v případě:

- Řádné manipulace s přístrojem
- Dodržení návodu k obsluze
- Používání originálních náhradních dílů

Záruka zaniká v případě:

- Pokusu o opravu přístroje
- Technických změn na přístroji
- Nevhodném používání
(např. komerční nebo komunální využití)

Ze záruky je vyňato:

- Poškození laku, které se týká normálního opotřebení
- Rychle se opotřebující součásti, které jsou na kartě náhradních dílů označeny rámečkem X XXX (X)
- Spalovací motory – na ně se vztahuje zvláštní záruka daného výrobce motorů

V záručním případě se obraťte s tímto prohlášením o záruce a dokladem o nákupu na Vašeho prodejce nebo na nejbližší autorizovaný zákaznický servis. Přislíbení záruky zůstávají zákonné nároky kupujícího vůči prodejci nedotčeny.

EY-vaatimustenmukaisuusvakuutus

Vakuutamme täten, että kysessä oleva tuote vastaa siinä tilassa, kuin valmistaja on sen markkinoille saattanut, harmonisoituja EU-direktiivejä, EU-turvastandardeja sekä tuotekohtaisia standardeja.

Tuote

Sahkokäyttöinen ruohonleikkuri

Sarjanumero

G1001005

Valmistaja

AL-KO Geräte GmbH
Ichenhauser Str. 14
89359 KOETZ
DEUTSCHLAND

Valtuutettu henkilö

Anton Eberle
Ichenhauser Str. 14
89359 KOETZ
DEUTSCHLAND

Tyyppi

1234 P (34cm)
1440 P (40cm)

EU-direktiivit

98/37/EG (...2009-12-28)
2006/42/EG (2009-12-29...)
2006/95/EG
2004/108/EG
2000/14/EG

Harmonisoidut standardit

EN 60335-1
EN 60335-2-77

Äänitehotaso

mitattu / taattu

1234 P (34cm) 88 / 90 dB(A)
1440 P (40cm) 92 / 94 dB(A)

Vaatimustenmukaisuuden arviointi

2000 /14/EG
liite VIII

Ilmoitettu laitos

TÜV Industrieservice GmbH
TÜV Süd Gruppe
Westendstraße 199
80686 MUENCHEN
DEUTSCHLAND

Kötz, 2009-11-13



Antonio De Filippo, Managing Director

Takuu

Laitteessa mahdollisesti esiintyvät materiaali- tai valmistusvirheet korjataan lakisääteisen takuun voimassaoloaikana valmistajan parhaaksi katsomalla tavalla joko korjaamalla tai toimittamalla asiakkaalle varaosa.

Takuun voimassaoloaika määräytyy laitteen ostomaan lakien mukaisesti.

Valmistajan myöntämä takuu pätee vain seuraavien Takuu raukeaa seuraavissa tapauksissa:
edellytysten täytyessä:

- Laitetta käytetään asianmukaisesti
- Käyttöohjetta noudatetaan
- Laitteessa käytetään alkuperäisiä varaosia
- Laitetta on yritetty korjata
- Laitteeseen on tehty teknisiä muutoksia
- Laitetta on käytetty määräysten tai ohjeiden vastaisella tavalla (esim. kaupalliseen tai kunnallistekniseen tarkoitukseen)

Takuu ei koske:

- Maalivaurioita, jotka johtuvat normaalista kulumisesta
- Kuluvia osia, jotka on merkitty varaosakaavioon kehyksellä X)XX XXX(X) □
- Polttomootoreita – Niitä koskevat kulloinkin kyseessä olevan moottorinvalmistajan erilliset takuumääräykset

Ota takuutapauksessa yhteyttä jälleenmyyjään tai lähimpään valtuutettuun huoltoliikkeeseen ja esitä tämä takuutodistus ja myyntikuitti. Valmistajan myöntämä takuu ei rajoita ostajan lakisääteisiä takuuvaatimuksia.

Vyhľadanie o zhode - ES

Týmto vyhlasujeme, že tento výrobok v prevedení, ktoré sme uvedli do prevádzky, zodpovedá požiadavkám harmonizovaných smerníc EÚ, bezpečnostných noriem EÚ a noriem platných pre tento výrobok.

Výrobok
Elektrická kosačka

Výrobné číslo
G1001005

Typ
1234 P (34cm)
1440 P (40cm)

Hlučnosť
nameraná / zaručená
1234 P (34cm) 88 / 90 dB(A)
1440 P (40cm) 92 / 94 dB(A)

Výrobca
AL-KO Geräte GmbH
Ichenhauser Str. 14
89359 KOETZ
DEUTSCHLAND

Smernice EÚ
98/37/EG (...2009-12-28)
2006/42/EG (2009-12-29...)
2006/95/EG
2004/108/EG
2000/14/EG

Vyhodnotenie zhody
2000 /14/EG
príloha VIII

Splnomocnenec
Anton Eberle
Ichenhauser Str. 14
89359 KOETZ
DEUTSCHLAND

Harmonizované normy
EN 60335-1
EN 60335-2-77

Meno a adresa zúčastneného menovaného miesta

TÜV Industrieservice GmbH
TÜV Süd Gruppe
Westendstraße 199
80686 MUENCHEN
DEUTSCHLAND

Kötz, 2009-11-13



Antonio De Filippo, Managing Director

Záruka

Prípadnú materiálovú alebo výrobnú chybu počas zákonnej záručnej lehoty odstránime podľa nášho rozhodnutia pomocou opravy alebo náhradnej dodávky. Premlčacia doba je určená podľa práva krajiny, kde bolo zariadenie nakúpené.

Náš prísľub záruky platí len v prípade, že:

- Zariadenie bolo správne obsluhované
- Dodržiaval sa návod na obsluhu
- Používali sa len originálne náhradné diely

Záruka stráca platnosť v prípade, že:

- Na zariadení boli vykonané pokusy o opravu
- Na zariadení boli vykonané technické zmeny
- Zariadenie sa nepoužívalo podľa účelu, na ktorý bolo určené (napr. priemyselné alebo komunálne použitie)

Zo záruky sú vylúčené:

- Poškodenia laku, ku ktorým došlo normálnym opotrebovaním
- Opotrebované diely, ktoré sú na karte náhradných dielov označené rámečkom X X X X X
- Spaľovacie motory – Pre tieto platia samostatné záručné podmienky príslušného výrobcu motora

V prípade záruky sa obráťte, prosím, s týmto vyhlásením o záruke a dokladom o nákupe na vášho predajcu alebo na najbližší autorizovaný zákaznicky servis. Týmto prísľubom záruky zostávajú zákonné nároky kupujúceho voči predávajúcemu na odstránenie nedostatkov nedotknuté.

EZ izjava o sukladnosti

Ovim potvrđujemo da ovaj proizvod, u verziji koju smo mi pustili u promet, odgovara zahtjevima harmoniziranih EU smjernica, EU sigurnosnih standarda i standarda koji su specifični za proizvod.

Proizvod

Kosilica, električna

Serijski broj

G1001005

Proizvođač

AL-KO Geräte GmbH
Ichenhauser Str. 14
89359 KOETZ
DEUTSCHLAND

Opunomoćenik

Anton Eberle
Ichenhauser Str. 14
89359 KOETZ
DEUTSCHLAND

Tip

1234 P (34cm)
1440 P (40cm)

EU smjernice

98/37/EG (...2009-12-28)
2006/42/EG (2009-12-29...)
2006/95/EG
2004/108/EG
2000/14/EG

Harmonizirane norme

EN 60335-1
EN 60335-2-77

Razina zvučne snage

izmjerena / zajamčena

1234 P (34cm) 88 / 90 dB(A)
1440 P (40cm) 92 / 94 dB(A)

Procjena sukladnosti

2000 /14/EG
Prilog VIII

Imenovane nazočne organizacije

TÜV Industrieservice GmbH
TÜV Süd Gruppe
Westendstraße 199
80686 MUENCHEN
DEUTSCHLAND

Kötz, 2009-11-13



Antonio De Filippo, Managing Director

Jamstvo

Eventualne greške na materijalu ili greške pri proizvodnji koje se pojave na uređaju otklanjamo za vrijeme zakonskog jamstvenog roka za zahtjeve u slučaju nedostatak po našem izboru u vidu popravke ili zamjenske isporuke. Jamstveni rok određuje se prema zakonu zemlje u kojoj je uređaj kupljen.

Naše jamstvo vrijedi samo u slučaju:

- propisnog rukovanja uređajem
- poštivanja uputa za rukovanje
- uporabe originalnih zamjenskih dijelova

Pravo na jamstvo gubi se u slučaju:

- pokušaja popravaka na uređaju
- tehničkih izmjena na uređaju
- nenamjenske uporabe
(npr. profesionalna ili komunalna uporaba)

Iz jamstva su isključeni:

- oštećenja na laku koja nastaju uslijed normalnog habanja
- potrošni dijelovi koji su označeni na kartici s rezervnim dijelovima s okvirom X:XX XXX (X) □
- motori s unutarnjim izgaranjem – za njih vrijede odvojene jamstvene odredbe odgovarajućeg proizvođača motora

U slučaju jamstvenog zahtjeva molimo obratite se s ovom izjavom o jamstvu i dokazom o kupnji Vašem prodavaču ili najbližoj ovlaštenoj servisnoj službi za kupce. Ovom izjavom o jamstvu nisu obuhvaćeni zahtjevi u slučaju nedostataka koje kupac može imati prema prodavaču.

Декларация о соответствии стандартам ЕС

Настоящим документом мы заявляем, что данный спроектированный нами продукт соответствует требованиям согласованных директив ЕС, стандартам безопасности ЕС, а также другим стандартам, применяемым к данному продукту.

Продукт Газонокосилка, электро	Производитель AL-KO Geräte GmbH Ichenhauser Str. 14 89359 KOETZ DEUTSCHLAND	Уполномоченный представитель Anton Eberle Ichenhauser Str. 14 89359 KOETZ DEUTSCHLAND
Серийный номер G1001005		

Тип 1234 P (34cm) 1440 P (40cm)	Директивы ЕС 98/37/EG (...2009-12-28) 2006/42/EG (2009-12-29...) 2006/95/EG 2004/108/EG 2000/14/EG	Согласованные нормы EN 60335-1 EN 60335-2-77
--	--	---

Уровень звука измеренный / гарантируемый	Оценка соответствия
1234 P (34cm) 88 / 90 dB(A)	2000 /14/EG
1440 P (40cm) 92 / 94 dB(A)	Приложение VIII

Учреждение проводившее испытания и его адрес

TÜV Industrieservice GmbH
TÜV Süd Gruppe
Westendstraße 199
80686 MUENCHEN
DEUTSCHLAND

Kötz, 2009-11-13



Antonio De Filippo, Managing Director

Гарантия

Мы готовы устранить некоторые погрешности материала или изготовления в течение установленного законом срока давности предъявления претензии по качеству (путем ремонта или замены - по нашему усмотрению). Срок давности определяется законодательством страны, где был куплен инструмент.

Наши гарантийные обязательства действительны только в следующих случаях: Гарантия теряет силу в следующих случаях:

- При надлежащем обращении с инструментом
- При попытке починить инструмент
- При соблюдении руководства по эксплуатации
- При внесении изменений в конструкцию инструмента
- При использовании оригинальных запасных частей
- При ненадлежащем использовании инструмента (например, в промышленных или коммунальных целях)

Гарантия не распространяется на:

- Повреждения лакового покрытия, возникшие по причине нормального износа
- Изнашиваемые детали, отмеченные рамкой **XX XX (X)** на карте запасных частей
- Двигатели внутреннего сгорания – На них распространяются отдельные гарантийные обязательства соответствующего производителя двигателей

В случае, требующем предоставления гарантии, пожалуйста, обратитесь с данным гарантийным письмом и чеком, подтверждающим покупку, к Вашему дилеру или в ближайший авторизованный сервисный центр. Данные гарантийные обязательства не распространяются на определенный законом порядок предъявления покупателем претензий по качеству к продавцу.

Izjava ES o skladnosti

S to izjavo potrjujemo, da je ta izdelek v predstavljeni izvedbi, skladen z usklajenimi direktivami EU, varnostnimi standardi EU in upoštevni standardi za tovrstne izdelke.

Izdelek

Vrtna kosilnica, električna

Serijska številka

G1001005

ProizvajalecAL-KO Geräte GmbH
Ichenhauser Str. 14
89359 KOETZ
DEUTSCHLAND**Pooblaščen zastopnik**Anton Eberle
Ichenhauser Str. 14
89359 KOETZ
DEUTSCHLAND**Tipi**1234 P (34cm)
1440 P (40cm)**Direktive EU**98/37/EG (...2009-12-28)
2006/42/EG (2009-12-29...)
2006/95/EG
2004/108/EG
2000/14/EG**Usklajene norme**EN 60335-1
EN 60335-2-77**Raven zvočne moči**

izmerjena / zagotovljena

1234 P (34cm) 88 / 90 dB(A)
1440 P (40cm) 92 / 94 dB(A)**Ugotavljanje skladnosti**2000 /14/EG
Dodatek VIII**Ime in naslov imenovanega vključenega subjekta**TÜV Industrieservice GmbH
TÜV Süd Gruppe
Westendstraße 199
80686 MUENCHEN
DEUTSCHLAND

Kötz, 2009-11-13



Antonio De Filippo, Managing Director

Garancija

V zakonitem garancijskem roku morebitne napake v materialu ali izdelavi v skladu z našo presojo brezplačno odpravimo bodisi s popravilom ali zamenjavo delov. Obseg garancijskih pravic je odvisen tudi od zakonodaje države, v kateri ste napravo kupili.

Naša garancija velja samo:

- če napravo uporabljate v skladu z navodili in namenom
- če upoštevate navodila za uporabo
- če uporabljate le originalne nadomestne dele

Garancijske pravice prenehajo veljati:

- če skuša napravo popraviti nepooblaščen oseba
- če opravite tehnične spremembe na napravi
- v primeru nenamenske uporabe (npr. v pridobitvene ali komunalne namene)

Garancija ne krije:

- poškodb laka, ki so posledica običajne obrabe
- obrabnih delov, ki so na seznamu nadomestnih delov označeni z okvirčkom X|X XXX (X)
- za motorje z notranjim izgorevanjem veljajo določila v garancijskem listu, ki ga prilaga proizvajalec

V primeru uveljavljanja garancije se z garancijskim listom in računom obrnite na svojega prodajalca ali najbližji pooblaščen servis. Navedbe v priloženi garancijski izjavi ne omejujejo zakonsko določenih pravic, ki jih ima kupec do prodajalca.

Декларація про відповідність стандартам ЄС

Цим документом ми заявляємо, що даний спроектований нами продукт відповідає вимогам погоджених директив ЄС, стандартам безпеки ЄС, а також іншим стандартам, застосовуваним до даного продукту.

Продукт
Газонокосарка, електро

Серійний номер
G1001005

Тип
1234 P (34cm)
1440 P (40cm)

Рівень звуку
обмірваний / гарантований
1234 P (34cm) 88 / 90 dB(A)
1440 P (40cm) 92 / 94 dB(A)

Виробник
AL-KO Geräte GmbH
Ichenhauser Str. 14
89359 KOETZ
DEUTSCHLAND

Директиви ЄС
98/37/EG (...2009-12-28)
2006/42/EG (2009-12-29...)
2006/95/EG
2004/108/EG
2000/14/EG

Оцінка відповідності
2000 /14/EG
Додаток VIII

Уповноважений представник
Anton Eberle
Ichenhauser Str. 14
89359 KOETZ
DEUTSCHLAND

Погоджені норми
EN 60335-1
EN 60335-2-77

Named service

TÜV Industrieservice GmbH
TÜV Süd Gruppe
Westendstraße 199
80686 MUENCHEN
DEUTSCHLAND

Kötz, 2009-11-13



Antonio De Filippo, Managing Director

Гарантія

Протягом встановленого законодавством строку давності претензій щодо якості пристрою ми усунемо деякі дефекти матеріалу або виробничий брак шляхом ремонту або заміни (за нашим розсудом). Строк давності визначається правовими нормами тієї місцевості, де було куплено пристрій.

Наші гарантійні зобов'язання дійсні лише в таких випадках:

- Належна експлуатація пристрою
- Дотримання інструкції з експлуатації
- Використання оригінальних запасних частин

Гарантія втрачає силу в таких випадках:

- У разі здійснення спроби полагодити інструмент
- технічні зміни пристрою
- У разі неналежного використання інструмента (наприклад, у промислових або комунальних цілях)

Гарантія не розповсюджується на такі випадки:

- На пошкодження лакованої поверхні, які утворились унаслідок звичайного зношування
- Деталі, що зношуються (позначені рамкою **XX XXX (X)** на карті запасних частин)
- На двигуни внутрішнього згоряння – На них розповсюджуються окремі гарантійні норми відповідного виробника двигунів

У випадку, що потребує надання гарантії, звертайтеся з цим гарантійним листом та документом, який підтверджує акт купівлі, до Вашого дилера або до найближчого авторизованого сервісного центру. Ці гарантійні зобов'язання не розповсюджуються на правові претензії клієнта до продавця стосовно якості проданого пристрою.

EG-Декларация за съответствие

С настоящото декларираме, че този продукт в нашето изпълнение отговаря на изискванията на хармонизираните европейски директиви, стандарти на ЕС и на специфичните стандарти.

Продукт
texttext

Производител
AL-KO Geräte GmbH
Ichenhauser Str. 14
89359 KOETZ
DEUTSCHLAND

Представител
Anton Eberle
Ichenhauser Str. 14
89359 KOETZ
DEUTSCHLAND

Сериен номер
G1001005

Тип
1234 P (34cm)
1440 P (40cm)

Европейски директиви
98/37/EG (...2009-12-28)
2006/42/EG (2009-12-29...)
2006/95/EG
2004/108/EG
2000/14/EG

Хармонизирани норми
EN 60335-1
EN 60335-2-77

Ниво на шум
измерено / гарантирано
1234 P (34cm) 88 / 90 dB(A)
1440 P (40cm) 92 / 94 dB(A)

Оценка на съответствието
2000 /14/EG
Приложение VIII

Named service

TÜV Industrieservice GmbH
TÜV Süd Gruppe
Westendstraße 199
80686 MUENCHEN
DEUTSCHLAND

Kötz, 2009-09-09



Antonio De Filippo, Managing Director

Гаранция

Евентуалните материални или производствени дефекти на уреда се отстраняват от нас по наш избор чрез ремонт или подмяна с нов, в рамките на установеният давностен срок за предявяване на претенции към качеството. Давностният срок се определя според законодателството на страната, в която е закупен уредът.

Нашето гаранционно задължение е валидно само при условие че: Гаранцията е невалидна, в случай че:

- Уредът се употребява надлежно съгласно предназначението
 - Инструкциите за употреба са спазени
 - Употребяване са оригинални резервни части
- Правени са опити за ремонт на уреда
 - Налице са технически изменения в уреда
 - Налице е употреба извън предназначението (напр. за промишлени цели или комунални нужди)

Гаранцията не покрива:

- Повреди на боята, които са резултат на нормално износване
- Бързоизносващи се части, обозначени в списъка с резервни части с формат XX XX (X)
- Двигатели с вътрешно горене – за тях вадат отделни гаранционни условия, определени от съответния производител на двигателя

При възникване на гаранционно събитие се обърнете с настоящата гаранция и касова бележка към Вашият доставчик или най-близкия оторизиран сервизен център. Тази гаранция доказва законните претенции към качеството на продукта от страна на купувача към продавача.

EÜ vastavusdeklaratsioon

Sellega teatame, et see toode, mis on meie poolt selles versioonis turustatud, vastab EÜ-direktiividele, EÜ-ohutusstandarditele ja tootespetsiifilistele normidele.

Toode

Elektriline muruniiduk

Seerianumber

G1001005

Tüüp

1234 P (34cm)

1440 P (40cm)

Tootja

AL-KO Geräte GmbH

Ichenhauser Str. 14

89359 KOETZ

DEUTSCHLAND

EÜ-direktiivid

98/37/EG (...2009-12-28)

2006/42/EG (2009-12-29...)

2006/95/EG

2004/108/EG

2000/14/EG

Esindaja

Anton Eberle

Ichenhauser Str. 14

89359 KOETZ

DEUTSCHLAND

Kooskõlla viidud normid

EN 60335-1

EN 60335-2-77

Müratase

mõõdetud / tagatud

1234 P (34cm) 88 / 90 dB(A)

1440 P (40cm) 92 / 94 dB(A)

Vastavushindamine

2000 /14/EG

lisa VIII

Named service

TÜV Industrieservice GmbH

TÜV Süd Gruppe

Westendstraße 199

80686 MUENCHEN

DEUTSCHLAND

Kötz, 2009-11-13



Antonio De Filippo, Managing Director

Garantii

Mis tahes materjali- või tootmisvead seadmel kõrvaldame enne seadusega paika pandud garantii aegumistähtaega, kas parandades või asendades lisatarvikud. Aegumistähtaeg sõltub selle riigi seadustest, kust on seade ostetud.

Garantii kehtib vaid järgnevatel juhtudel:

- Asjakohane seadme käsitlemine
- Kasutusjuhendi järgimine
- Originaalvaruosade kasutamine

Garantii kaotab kehtivuse järgnevatel juhtudel:

- Seadme paranduskatsed
- Seadme tehniline muutmine
- Mittesihotstarbeline kasutamine
(nt tööstuslik või kommunaalne kasutus)

Garantii ei kehti järgnevatel juhtudel:

- Laki kahjustus, mis tekib seadme tavapärasel kasutamisel
- Kulunud osad, mis on varuosade kaardil märgitud raamiga XX XXX (X)
- Põlemismootor – selle jaoks kehtivad eraldi garantiitingimused vastava mootori tootja poolt

Kui probleem vastab garantiitingimustele, pöörduge garantiilehe ja ostutšekiga vahendaja või lähima volitatud kliendi-teeninduse poole. Selle garantii alusel ei saa müüja muuta õiguslikke nõudeid rikete kohta, mis on ostja esitanud.

Δήλωση συμμόρφωσης ΕΚ

Διά της παρούσης βεβαιώνουμε ότι το παρόν προϊόν, στην έκδοση με την οποία το θέτουμε σε κυκλοφορία στην αγορά, συμμορφώνεται με τις απαιτήσεις των εναρμονισμένων οδηγιών της Ε.Ε., τα πρότυπα ασφαλείας της Ε.Ε. καθώς και τα πρότυπα που αφορούν τον συγκεκριμένο τύπο προϊόντος.

Προϊόν

Ηλεκτρική χορτοκοπτική μηχανή

Σειριακός αριθμός

G1001005

Κατασκευαστής

AL-KO Geräte GmbH
Ichenhauser Str. 14
89359 KOETZ
DEUTSCHLAND

Εμπορικός αντιπρόσωπος

Anton Eberle
Ichenhauser Str. 14
89359 KOETZ
DEUTSCHLAND

Τύπος

1234 P (34cm)
1440 P (40cm)

Οδηγίες ΕΕ

98/37/EG (...2009-12-28)
2006/42/EG (2009-12-29...)
2006/95/EG
2004/108/EG
2000/14/EG

Εναρμονισμένα πρότυπα

EN 60335-1
EN 60335-2-77

Στάθμη ηχητικής ισχύος

μετρηθείσα / εγγυημένη

1234 P (34cm) 88 / 90 dB(A)
1440 P (40cm) 92 / 94 dB(A)

Διαπίστωση

της συμμόρφωσης

2000 /14/EG
Παράρτημα VIII

Κοινοποιημένος οργανισμός

TÜV Industrieservice GmbH
TÜV Süd Gruppe
Westendstraße 199
80686 MUENCHEN
DEUTSCHLAND

Kötz, 2009-11-13



Antonio De Filippo, Managing Director

Εγγύηση

Σε περίπτωση που υπάρχουν κατασκευαστικά σφάλματα αναλαμβάνουμε την επισκευή ή την αντικατάσταση της συσκευής, σύμφωνα με την κρίση μας, στο διάστημα εντός της νομικής προθεσμίας κατά το οποίο αναγνωρίζονται αξιώσεις αποζημίωσης για ελαττώματα.

Το διάστημα αυτό εξαρτάται από τη νομοθεσία της χώρας, στην οποία αποκτήθηκε η συσκευή.

Η υποχρέωση εγγύησης ισχύει μόνο σε περίπτωση:

- προσήκουσας χρήσης της συσκευής
- τήρησης των οδηγιών χρήσης
- χρήσης γνήσιων ανταλλακτικών

Η εγγύηση παύει να ισχύει σε περίπτωση:

- απόπειρες επιδιόρθωσης της συσκευής
- τεχνικών μετατροπών στη συσκευή
- αντικάνονικης χρήσης (π. χ. επαγγελματική χρήση ή χρήση από συνεργεία του δήμου)

Από την εγγύηση εξαιρούνται:

- ζημιές στο χρώμα που οφείλονται σε φυσιολογική φθορά
- αναλώσιμα εξαρτήματα που στην κάρτα ανταλλακτικών έχουν ως διακριτικό σύμβολο το πλαίσιο XX(X)XXX(X)
- κινητήρες εσωτερικής καύσης – για αυτούς ισχύουν οι ειδικοί όροι εγγύησης του εκάστοτε κατασκευαστή κινητήρων

Σε περίπτωση που επιθυμείτε να κάνετε χρήση των δικαιωμάτων της εγγύησης απευθυνθείτε με την παρούσα βεβαίωση εγγύησης και την απόδειξη της αγοράς στο κατάστημα από το οποίο προμηθευτήκατε τη συσκευή ή στο πλησιέστερο εξουσιοδοτημένο σέρβις. Η παρούσα δήλωση εγγύησης δεν θίγει τις έννομες αξιώσεις του πελάτη για αποζημίωση σε περίπτωση ελαττωμάτων, τις οποίες μπορεί αυτός να προβάλλει κατά του πωλητή.

ES atitikties pareiškimas

Šiuo mes pareiškiamo, kad šis produktas buvo sukurtas, suprojektuotas ir pagamintas laikantis harmonizuotų ES-direktyvų, ES saugos instrukcijų ir gaminiui taikytinų standartų.

Produktas

Elektrinė vejapjovė

Serijos Nr.

G1001005

Gamintojas

AL-KO Geräte GmbH
Ichenhauser Str. 14
89359 KOETZ
DEUTSCHLAND

Atstovas

Anton Eberle
Ichenhauser Str. 14
89359 KOETZ
DEUTSCHLAND

Tipas

1234 P (34cm)
1440 P (40cm)

ES direktyvos

98/37/EG (...2009-12-28)
2006/42/EG (2009-12-29...)
2006/95/EG
2004/108/EG
2000/14/EG

Harmonizuotos normos

EN 60335-1
EN 60335-2-77

Pastovaus triukšmo lygis

išmatuotas / garantuojamas

1234 P (34cm) 88 / 90 dB(A)
1440 P (40cm) 92 / 94 dB(A)

Atitikties direktyva

2000 /14/EG
priedas VIII

Named service

TÜV Industrieservice GmbH
TÜV Süd Gruppe
Westendstraße 199
80686 MUENCHEN
DEUTSCHLAND

Kötz, 2009-11-13



Antonio De Filippo, Managing Director

Garantija

Mes pašalinsime gamintojo klaidas arba medžiagų trūkumus garantiniu dviejų metų laikotarpiu, savo nuožiūra, arba pataisydami, arba pakeisdami prietaisą. Garantinis laikotarpis pradedamas skaičiuoti nuo pirkimo datos, garantija galioja toje šalyje, kurioje prietaisas buvo nupirktas.

Mūsų garantija galioja tokiais atvejais:

- Kai prietaisas naudojamas pagal instrukciją
- Laikomasi naudojimo vadovo instrukcijų
- Naudojamos originalios atsarginės dalys

Garantija nebegalioja tokiais atvejais:

- Klientas bando pats remontuoti prietaisą
- Prietaisas yra techniškai modifikuotas
- Prietaisas naudojamas ne pagal paskirtį

Garantija neapima:

- Gedimų dėl įprasto nusidėvėjimo
- Keičiamų detalių, kurios yra pažymėtos ženklais XX(X XXX (X)
- Variklių - jiems galioja atskiros jų gamintojų instrukcijos

Garantiniu atveju su šia garantijos kortele ir pirkimo įrodymu prašome kreiptis į pardavėją arba artimiausią mūsų įgaliotą remonto dirbtuvę. Ši garantija neapriboja pardavėjo atsakomybės pirkėjo prietaiso atžvilgiu.

EK atbilstības deklarācija

Ar šo mēs apliecinām, ka šis izstrādājums tādā izpildījumā, kādā tas ir nodots tirdzniecībā, atbilst saskaņoto ES-direktīvu, ES drošības standartu un ar izstrādājuma specifiku saistīto standartu prasībām.

Izstrādājums

Elektriskais zāliena plāvējs

Sērijas numurs

G1001005

Ražotājs

AL-KO Geräte GmbH
Ichenhauser Str. 14
89359 KOETZ
DEUTSCHLAND

Pilnvarotais pārstāvis

Anton Eberle
Ichenhauser Str. 14
89359 KOETZ
DEUTSCHLAND

Modelis

1234 P (34cm)
1440 P (40cm)

ES direktīvas

98/37/EG (...2009-12-28)
2006/42/EG (2009-12-29...)
2006/95/EG
2004/108/EG
2000/14/EG

Saskaņotās tiesību normas

EN 60335-1
EN 60335-2-77

Skaņas jaudas līmenis

izmērītais / garantētais

1234 P (34cm) 88 / 90 dB(A)
1440 P (40cm) 92 / 94 dB(A)

Atbilstības novērtējums

2000 /14/EG
pielikums VIII

Named service

TÜV Industrieservice GmbH
TÜV Süd Gruppe
Westendstraße 199
80686 MUENCHEN
DEUTSCHLAND

Kötz, 2009-11-13



Antonio De Filippo, Managing Director

Garantija

Iespējamās materiāla vai ražošanas brāķus ierīcē mēs novērsīsim atbilstoši likumā noteiktajam noilguma termiņam attiecībā uz garantijas prasībām, paturot tiesības izvēlēties starp labošanu vai jaunas preces piegādi. Noilguma termiņš tiek noteikts, vadoties pēc tās valsts spēkā esošās likumdošanas, kurā ierīce tika nopirkta.

Mūsu garantijas pakalpojumi ir spēkā tikai tad, ja:

- ierīce tiek lietota pareizā veidā
- tiek ievēroti lietošanas instrukcijas norādījumi
- tiek izmantotas oriģinālās rezerves daļas

Garantija zaudē savu spēku, ja:

- ierīcē ir veikti labošanas mēģinājumi
- ierīcē ir veiktas tehniska rakstura izmaiņas
- ierīce netiek izmantota atbilstoši paredzētajam mērķim (piem., ierīce tiek izmantota komerciāliem vai sabiedriskā labuma mērķiem)

Garantija neattiecas uz:

- krāsas bojājumiem, kas radušies normāla nolietojuma rezultātā
- dilstošajām detaļām, kas rezerves daļu kartē ir atzīmēti ar rāmīti XX XX (X)
- iekšdedzes motoriem – uz tiem attiecas atsevišķi attiecīgo motoru ražotāju garantijas sniegšanas noteikumi

Garantijas prasību gadījumā lūdzam jūs ar šo garantijas deklarāciju un pirkuma čeku doties pie jūsu tirdzniecības pārstāvja vai uz tuvāko oficiālo klientu apkalpošanas centru. Šī apņemšanās sniegt garantijas pakalpojumus neietekmē tiesības uz likumā noteikto pircēja garantijas prasību iesniegšanu iepretim pārdevējam.

Изјава за усогласеност за ЕУ

Со ова изјавуваме дека овој производ, во изведбата која ние сме ја пуштиле во промет, ги задоволува барањата на хармонизираните директиви на ЕУ, безбедносните стандарди на ЕУ и на стандардите кои се специфични за самиот производ.

Производ

Електрична косилка за трева

Сериски број

G1001005

Производител

AL-KO Geräte GmbH
Ichenhauser Str. 14
89359 KOETZ
DEUTSCHLAND

Овластено лице

Anton Eberle
Ichenhauser Str. 14
89359 KOETZ
DEUTSCHLAND

Тип

1234 P (34cm)
1440 P (40cm)

Директиви на ЕУ

98/37/EG (...2009-12-28)
2006/42/EG (2009-12-29...)
2006/95/EG
2004/108/EG
2000/14/EG

Хармонизирани норми

EN 60335-1
EN 60335-2-77

Ниво на јачината на звукот

измерено / загарантирано

1234 P (34cm) 88 / 90 dB(A)
1440 P (40cm) 92 / 94 dB(A)

Проценка на усогласеност

2000 /14/EG
Прилог VIII

Назначено место

TÜV Industrieservice GmbH
TÜV Süd Gruppe
Westendstraße 199
80686 MUENCHEN
DEUTSCHLAND

Kötz, 2009-11-13



Antonio De Filippo, Managing Director

Гаранција

Евентуалните побарувања поради грешки во материјалот или во производството на апаратот, за по наш избор ги отстрануваме во текот на законскиот гаранциски рок со поправка или испорака на дел.

Гаранцискиот рок секогаш се утврдува според законот во земјата во која е купен апаратот.

Нашата гаранција важи само при:

- прописно третирање на апаратот
- придржување кон упатствата за ракување
- употреба на оригинални резервни делови

Гаранцијата се поништува при:

- обиди за поправка на апаратот
- технички промени на апаратот
- непрописно користење
(на пр. комерцијално или комунално)

Гаранцијата не опфаќа:

- оштетувања на бојата кои се последица на нормално абеење
- потрошни делови, кои на табелата за резервни делови се означени во рамките на
- мотори со внатрешно согорување - за нив важи посебна гаранција на соодветниот производител на моторот

Во случај на гаранција обратете се со овој гарантен лист и со сметката кај продавачот или во најблиската овластена служба за односи со корисниците. Обврската од гаранција не ги исклучува законските права за побарувања на купувачот во однос на продавачот во случај на штета.

Declaração de conformidade CE

Declaramos que o modelo deste produto por nós comercializado corresponde aos requisitos das directivas harmonizadas da UE, às normas de segurança da UE e às normas específicas do produto.

Produto

cortar relva eléctricos

N.º de série

G1001005

Fabricante

AL-KO Geräte GmbH
Ichenhauser Str. 14
89359 KOETZ
DEUTSCHLAND

Representante

Anton Eberle
Ichenhauser Str. 14
89359 KOETZ
DEUTSCHLAND

Tipo

1234 P (34cm)
1440 P (40cm)

Directivas UE

98/37/EG (...2009-12-28)
2006/42/EG (2009-12-29...)
2006/95/EG
2004/108/EG
2000/14/EG

Normas harmonizadas

EN 60335-1
EN 60335-2-77

Nível de ruído

medido / garantido

1234 P (34cm) 88 / 90 dB(A)
1440 P (40cm) 92 / 94 dB(A)

Avaliação da conformidade

2000 /14/EG
Anexo VIII

Organismo notificado

TÜV Industrieservice GmbH
TÜV Süd Gruppe
Westendstraße 199
80686 MUENCHEN
DEUTSCHLAND

Kötz, 2009-11-13



Antonio De Filippo, Managing Director

Garantia

Garantimos a reparação ou substituição do produto em caso de eventuais falhas de material ou erros de fabrico durante o prazo de validade legal aplicável a prestação de garantia. O prazo da garantia varia em função da legislação do país de compra do aparelho.

Aceitamos a garantia apenas se:

- Se o aparelho for usado correctamente
- Se o manual de instruções for respeitado
- Se forem usadas peças sobressalentes originais

Não podemos aceitar a garantia:

- Se se tentar reparar o aparelho
- Se forem feitas alterações técnicas no aparelho
- Se o aparelho não for usado correctamente (por exemplo, utilização industrial ou comunitária)

Situações não abrangidas pela garantia:

- Danos na pintura, provocados pelo desgaste normal
- Peças de desgaste que estejam identificadas com **XX XXX (X)** no cartão de peças sobressalentes
- Motores de combustão - neste caso aplica-se a garantia separada do fabricante do motor em questão

Para fazer uso da garantia, dirija-se ao seu vendedor ou ao serviço de apoio a clientes autorizado mais próximo e apresente esta declaração de garantia e o recibo de compra. Esta aceitação da garantia não afecta o direito a reivindicações de garantia legais do comprador em relação ao vendedor.

Declarație de conformitate CE

Prin aceasta garantăm că acest produs, în varianta pusă de noi în circulație, corespunde condițiilor directivelor UE armonizate, standardelor UE UE precum și standardelor specifice produsului.

Produsul

Mașină electrică de tuns gazonul

Număr serie

G1001005

Producător

AL-KO Geräte GmbH
Ichenhauser Str. 14
89359 KOETZ
DEUTSCHLAND

Împuternicit

Anton Eberle
Ichenhauser Str. 14
89359 KOETZ
DEUTSCHLAND

Tip

1234P (34cm)
1440P (40cm)

Directive UE

98/37/EG (...2009-12-28)
2006/42/EG (2009-12-29...)
2006/95/EG
2004/108/EG
2000/14/EG

Norme armonizate

EN 60335-1
EN 60335-2-77

Nivel acustic

evaluat / garantat

1234 P (34cm) 88 / 90 dB(A)
1440 P (40cm) 92 / 94 dB(A)

Evaluare conformitate

2000 /14/EG
Anexa VIII

Named service

TÜV Industrieservice GmbH
TÜV Süd Gruppe
Westendstraße 199
80686 MUENCHEN
DEUTSCHLAND

Kötz, 2009-11-13



Antonio De Filippo, Managing Director

Garanție

Remediem eventualele greșeli de material sau producție la aparat în timpul perioadei legale de limitare pentru pretențiile de defecțiuni conform alegerii noastre prin reparare sau livrarea pieselor de schimb. Perioada de limitare se stabilește în funcție de legea statului în care a fost livrat aparatul.

Garanția noastră este valabilă doar pentru:

- Deservire corespunzătoare a aparatului
- Respectarea manualului de utilizare
- Folosirea pieselor originale de schimb

Garanția devine nulă în cazurile :

- Reparații la aparat
- Modificări tehnice la aparat
- Utilizare necorespunzătoare
(de ex.: în scopuri comerciale sau comunale)

De la garanție sunt excluse:

- Avarii la stratul de lac, cauzate de uzură naturală
- Componente de uzură, care sunt prevăzute pe lista pieselor de schimb cu cadrul
- Motoare cu ardere – pentru acestea sunt valabile prevederile separate de garanție a producătorilor respectivi de motoare

În cazul acordării garanției adresați-vă cu această declarație de acordare a garanției și chitanța de cumpărare dealer-ului dvs. sau unui service autorizat. Prin această declarație de acordare a garanției pretențiile legale pentru defecțiuni ale cumpărătorului rămân neatînse față de vânzător.

E3 изјава о усклађености

Овиме изјављујемо да овај производ, у верзији коју смо ставили на тржиште, одговара захтевима хармонизованих ЕЗ директива, ЕЗ стандарда безбедности и стандарда специфичних за овај производ.

Производ

Електрична косилица за траву

Серијски број

G1001005

Произвођач

AL-KO Geräte GmbH
Ichenhauser Str. 14
89359 KOETZ
DEUTSCHLAND

Опуномоћеник

Anton Eberle
Ichenhauser Str. 14
89359 KOETZ
DEUTSCHLAND

Тип

1234 P (34cm)
1440 P (40cm)

ЕЗ директива

98/37/EG (...2009-12-28)
2006/42/EG (2009-12-29...)
2006/95/EG
2004/108/EG
2000/14/EG

Хармонизоване норме

EN 60335-1
EN 60335-2-77

Ниво акустичке снаге

измерено / загарантовано

1234 P (34cm) 88 / 90 dB(A)
1440 P (40cm) 92 / 94 dB(A)

Процена**усклађености**

2000 /14/EG
Додатак VIII

**Наведена
служба**

TÜV Industrieservice GmbH
TÜV Süd Gruppe
Westendstraße 199
80686 MUENCHEN
DEUTSCHLAND

Kötz, 2009-11-13



Antonio De Filippo, Managing Director

Гаранција

Евентуалните побарувања поради грешки во материјалот или во производството на апаратот, за по наш избор ги отстрануваме во текот на законскиот гаранциски рок со поправка или испорака на дел.

Гаранцискиот рок секогаш се утврдува според законот во земјата во која е купен апаратот.

Нашата гаранција важи само при:

- прописно третирање на апаратот
- придржување кон упатствата за ракување
- употреба на оригинални резервни делови

Гаранцијата се поништува при:

- обиди за поправка на апаратот
- технички промени на апаратот
- непрописно користење
(на пр. комерцијално или комунално)

Гаранцијата не опфаќа:

- оштетувања на бојата кои се последица на нормално абење
- потрошни делови, кои на табелата за резервни делови се означени во рамките на
- мотори со внатрешно согорување - за нив важи посебна гаранција на соодветниот производител на моторот

Во случај на гаранција обратете се со овој гарантен лист и со сметката кај продавачот или во најблиската овластена служба за односи со корисниците. Обврската од гаранција не ги исклучува законските права за побарувања на купувачот во однос на продавачот во случај на штета.

EG uygunluk açıklaması

Bu vesileyle tarafımızdan piyasaya sunulan modeldeki bu ürünün AB standartları, AB güvenlik standartları ve ürüne özgü standartlar altındaki karma talepleri karşıladığını bilgilerinize sunmak isteriz.

Ürün

Elektrikli çim biçme makinesi

Seri numarası

G1001005

Üretici

AL-KO Geräte GmbH
Ichenhauser Str. 14
89359 KOETZ
DEUTSCHLAND

Yetkili

Anton Eberle
Ichenhauser Str. 14
89359 KOETZ
DEUTSCHLAND

Tip

1234 P (34cm)
1440 P (40cm)

AB standartları

98/37/EG (...2009-12-28)
2006/42/EG (2009-12-29...)
2006/95/EG
2004/108/EG
2000/14/EG

Karma normal

EN 60335-1
EN 60335-2-77

Ses gücü seviyesi

ölçülen / garanti edilen

1234 P (34cm) 88 / 90 dB(A)
1440 P (40cm) 92 / 94 dB(A)

Uygunluk

değerlendirmesi

2000 /14/EG
ek VIII

Resmi makam

TÜV Industrieservice GmbH
TÜV Süd Gruppe
Westendstraße 199
80686 MUENCHEN
DEUTSCHLAND

Kötz, 2009-11-13



Antonio De Filippo, Managing Director

Garanti

Cihazda herhangi bir malzeme veya üretici hatasında veya arıza durumlarında yasal garanti süresi içinde gerekli değişimler tarafımızdan yapılacak seçime bağlı olarak onarım veya yedek parça teslimi olarak gerçekleştirilecektir. Garanti süresi cihazın satın alındığı ilgili ülkenin yasal zorunluluğu ile belirlenmiştir.

Garanti ancak şu durumlarda geçerlidir:

- Cihazın amacına uygun olarak kullanılmasında
- Kullanım kılavuzunun dikkate alınması
- Orijinal yedek parçaların kullanımında

Garanti hangi durumlarda geçersizdir:

- Cihazda onarım denemeleri
- Cihaz üzerinde teknik değişiklikler
- Talimatlara uygun olmayan şekilde kullanım (örn. ticari veya belediye amaçlı kullanım)

Şunlar garanti dışıdır:

- Normal kullanımdan dolayı ortaya çıkmış boya hasarları
- Yedek parça kartında çerçevesi XXXX XXX (X) ile işaretlenmiş olan aşınan parçalar
- İçten yanmalı motor – Bunlar için ilgili motor üreticisinin ayrı olarak verilen garanti şartları geçerlidir

Garantinin gerekmesi durumunda lütfen bu garanti belgesi ve cihazın faturası ile satıcınıza veya en yakın yetkili müşteri servisine danışın. Bu garanti onayı ile ürünü satın alanın yasal hasar talepleri saklıdır.

Country	Company	Telephone	Fax
A	AL-KO Kober Ges.m.b.H.	(+43) 35 78 / 2515227	(+43) 35 78 / 251538
AUS	AL-KO International PTY. LTD	(+61) 3/9767-3700	(+61) 3/9767-3799
B / L	Eurogarden NV	(+32) 16/805427	(+32) 16/805425
BG	Valerii S&M Group SJ	(+359) 2 942 34 02	(+359) 2 942 34 10
CH	AL-KO Kober AG	(+41) 56/4183150	(+41) 56/4183160
CZ	AL-KO Kober Spol.sr.o.	(+420) 382 / 21 03 81	(+420) 382 / 2127 82
D	AL-KO Geräte GmbH	(+49) 8221/203-0	(+49) 8221/203-138
DK	AL-KO Ginge A/S	(+45) 98 82 10 00	(+45) 98 82 54 54
EST/LT/LV	AL-KO Kober SIA	(+371) 67409330	(+371) 67807018
F	AL-KO S.A.S.	(+33) 3/85-763540	(+33) 3/85-763588
GB	Rochford Garden Machinery Ltd.	(+44) 1963/828050	(+44) 1963/828052
H	AL-KO KFT	(+36) 29/537050	(+36) 29/537051
HR	Brun.ko.-prom d.o.o.	(+385) 1 3096 567	(+385) 1 3096 567
I	AL-KO Kober GmbH / SRL	(+39) 039/9329311	(+39) 039/9329390
IN	AGRO-COMMERCIAL	(+91) 3322874206	(+91) 3322874139
IQ	Gulistan Com	(+946) 750 450 80 64	
IRL	Cyril Johnston & Co. Ltd.	(+44) 2890813121	(+44) 2890914220
LY	ASHOFAN FOR AGRICULT. ACC.	(+218) 512660209	(+218) 512660209
MA	BADRA Sarl	(+212) 022447128	(+212) 022447130
MK	Techno Geneks	(+389) 2 2551801	(+389) 2 2520175
N	AL-KO GINGE A/S	(+47) 64 86 25 50	(+47) 64 86 25 54
NL	O.DE LEEUW GROENTECHNIEK	(+31) 38/444 6160	(+31) 38/444 6358
PL	AL-KO Kober z.o.o.	(+48) 61/8 16 19 25	(+48) 61/8 16 19 80
RO	OMNITECH Technology SRL	(+4) 021 326 36 72	(+4) 021 326 36 79
RUS	OOO AL-KO Kober	(+7) 499/168 87 18	(+7) 499/96600-00
RUS	AL-KO St. Petersburg GmbH	(+7) 812/4 46 10 75	(+7) 812/4 46 10 75
S	AL-KO Ginge Svenska AB	(+46) (0) 3157 35 80	(+46) (0) 3157 56 20
SK	AL-KO Kober Slovakia Spol.s.r.o.	(+421) 2/4599 41 12	(+421) 2/45 64 81 17
SLO	Darko Opara s.p.	(+386) 1 722 58 50	(+386) 1 722 58 51
SRB	Agromarket d.o.o.	(+381) 34 308 000	(+381) 34 308 16
TR	ZIMAS A.S.	(+90) 232 4580586	(+90) 232 4572697
UA	TOV AL-KO Kober	(+380) 44/492 33 96	(+380) 44/492 33 97

AL-KO Geräte GmbH | Head Quarter | Ichenhauser Str. 14 | 89359 Koetz | Deutschland

Telefon: (+49) 8221/203-0 | Telefax: (+49) 8221/203-138 | www.al-ko.com