

Qualität + Sicherheit

Quality + Safety , Qualité + Sécurité
Qualità + Sicurezza , Kwaliteit + Veiligheid

D Achtung: Vor Inbetriebnahme Bedienungsanleitung und Sicherheitshinweise lesen und beachten!

NL Attentie: Voor ingebruikname eerst de gebruiksaanwijzing en veiligheidsvoorschriften goed doorlezen!

DK Bemærk: Før ibrugtagning bedes brugsanvisningen nøje gennemlæst. Følg sikkerhedsforskrifterne.

GB Caution: Before starting, please read and note the operating and safety instructions!

F Attention: Avant la mise en route, veuillez lire attentivement la notice d'utilisation!

I Attenzione: Prima di usare la macchina leggere attentamente le istruzioni e le norme di sicurezza!

S Observera: Läs bruksanvisningen noga före igångsättande och följ säkerhetsföreskrifterna.

N OBS: Les bruksanvisningen nøye før igangsetting, og følg sikkerhetsforskrifterne.

Bedienungsanleitung
Operating Instructions
Mode d'emploi
Istruzioni d'uso
Gebruiksaanwijzing
Bruksanvisning
Käyttöopas
Manual de instrucciones



546 070

b c d e f
2002

SILENT POWER 3500

SILENT POWER 4000

SILENT POWER 5000

Gartenhäcksler

Shredder

Broyeur

Biotrituratore

Hakselaar

Kompostkvaern

Kompostkvarn

Kompostkvern



INHALTSVERZEICHNIS

Herstellernachweis	Sicherheitshinweise	5 – 6
Inhaltsverzeichnis	Montage	6
Einleitung	Stromanschluß	7
Hinweise zum besseren Verständnis der Bedienungsanleitung	Inbetriebnahme	8
Bestimmungsgemäßer Gebrauch	Bedienungshinweise	9
Bedeutung der Symbole auf dem Gerät	Wartung und Pflege	10
Technische Daten	Fehlersuchplan	10

EINLEITUNG

Verehrter Kunde,
Sie haben eine neue Maschine erworben. Wir bedanken uns für Ihr Vertrauen, das Sie in unsere Qualitätsprodukte setzen und wünschen Ihnen viel Freude beim Arbeiten mit Ihrem neuen Gerät. Machen Sie sich **vor der ersten Inbetriebnahme** unbedingt mit dem Inhalt dieser **Bedienungsanleitung** vertraut! Trotzdem können von der

Maschine Gefahren ausgehen, wenn sie von ungenügend geschultem Personal unsachgemäß oder nicht bestimmungsgemäß verwendet wird. Die **Unfallverhütungsvorschriften** sind einzuhalten. Beachten Sie bitte die **Sicherheitshinweise** in dieser Bedienungsanleitung und die Sicherheitshinweise am Gerät.

HINWEISE ZUM BESSEREN VERSTÄNDNIS DER BEDIENUNGSANLEITUNG

Bei Warnhinweisen und zur Erhöhung der Übersichtlichkeit verwenden wir folgende Symbole (Piktogramme):



Dieses Symbol bedeutet eine **unmittelbar drohende Gefahr** für das Leben und die Gesundheit von Personen. *Das Nichtbeachten dieser Hinweise kann schwere gesundheitliche Auswirkungen zur Folge haben, bis hin zu lebensgefährlichen Verletzungen mit und ohne Todesfolge!*



Dieses Symbol bedeutet eine **möglicherweise drohende Gefahr** für Personen. *Das Nichtbeachten dieser Hinweise kann schwere gesundheitliche Auswirkungen bis hin zu lebensgefährlichen Verletzungen zur Folge haben.*



Dieses Symbol bedeutet eine **möglicherweise gefährliche Situation**. *Das Nichtbeachten dieser Hinweise kann leichte Verletzungen zur Folge haben oder zu Sachbeschädigungen führen!*

1

Auf die Abbildungen wird links vom Text mit speziellen Zahlen, wie hier für Bild 1, verwiesen.



Dieses Symbol gibt Ihnen wichtige Hinweise für den **sachgerechten Umgang** mit dem Gerät. *Das Nichtbeachten dieser Hinweise kann zu Störungen an dem Gerät oder in der Umgebung führen.*



Unter diesem Symbol erhalten Sie **Benutzer-Hinweise** und besondere nützliche Informationen für technische Erfordernisse! *Diese Hinweise helfen Ihnen, alle Funktionen an dem Gerät optimal zu nutzen.*



Dieses Symbol weist auf das Tragen von Schutzhandschuhen hin.



Dieses Symbol weist auf das Tragen einer Schutzbrille hin.

BESTIMMUNGSGEMÄSSER GEBRAUCH

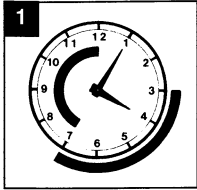

i Der Gartenhäcksler ist nur zum Zerkleinern von organischen Stoffen, welche aus dem Haus- und Gartenbereich anfallen, bestimmt. Anderweitige Anwendung ist nicht gestattet.

Er ist nur für die private Benützung entsprechend seinem Verwendungszweck konzipiert. Als Gartenhäcksler für den privaten Haus- und Gartenbereich werden solche angesehen, die zur Benutzung im privaten Haus- und Gartenbereich eingesetzt werden. Nicht jedoch in öffentlichen Anlagen, Parks, Sportstätten, sowie nicht in der Land- und Forstwirtschaft.

Nicht zugelassene Bediener:
Personen, die mit der Bedienungsan-

leitung nicht vertraut sind, Kinder, Jugendliche unter 16 Jahren sowie Personen unter Alkohol-, Drogen- oder Medikamenteneinfluß dürfen das Gerät nicht bedienen.

Zulässige Betriebszeiten:
(nach dem Bundes-Immissionsschutzgesetz).

Bitte beachten Sie auch die kommunalen Vorschriften.

1 Montag – Samstag
7.00 – 12.00 Uhr
15.00 – 19.00 Uhr

2 Sonn- und Feiertag
nicht erlaubt!

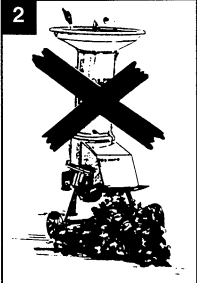

BEDEUTUNG DER SYMBOLE AUF DEM GERÄT

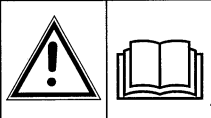

Vor Inbetriebnahme Gebrauchsanleitung lesen!

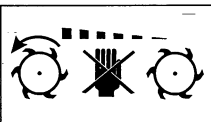

Umlaufende Werkzeuge! Werkzeug läuft nach!

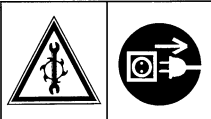

Vor Arbeiten am Schneidwerk Netzstecker ziehen!

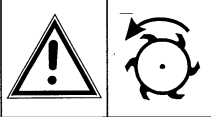

Achtung Gefahr!
Laufendes Schneidwerkzeug!



Augenschutz tragen!
Schutzhandschuhe tragen!

TECHNISCHE DATEN

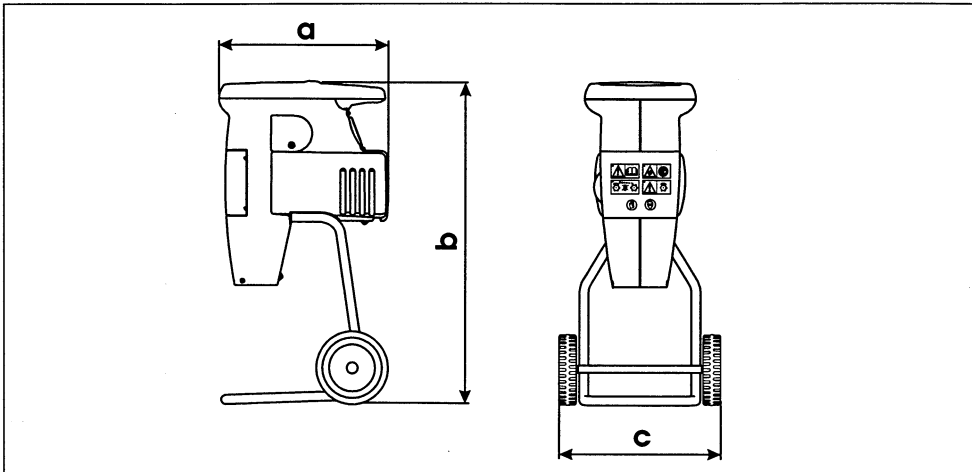

	Silent Power 3500	Silent Power 4000	Silent Power 5000
Motor	230 V ~ / 50 Hz / 1600 W	230 V ~ / 50 Hz / 2200 W	230 V ~ / 50 Hz / 2400 W
Absicherung	min. 10 A	min. 10 A	min. 10 A
Drehzahl Schneidwalze	39 min ⁻¹	39 min ⁻¹	39 min ⁻¹
Schalter-Stecker	mit Überlastschutz	mit Überlastschutz	mit Überlastschutz
max. Ast Ø	ca. 35 mm*	ca. 40 mm*	ca. 45 mm*
Gewicht	ca. 22 kg	ca. 23 kg	ca. 24 kg

*) Der Astdicken-Ø gilt für frischen Holzschnitt

Meßwert ermittelt entsprechend RAL UZ 54			
Schalleistungspegel L_{WA}	98 dB(A)	98 dB(A)	98 dB(A)
Äquivalenter Dauerschallpegel am Arbeitsplatz L_{pAeq}	82 dB(A)	82 dB(A)	82 dB(A)
Maße in mm (ca.)	a: 890 b: 470 c: 470	a: 890 b: 470 c: 470	a: 890 b: 470 c: 470

SICHERHEITSHINWEISE

1. Allgemeine Hinweise

 **1.1** Bedienungsanleitung sorgfältig durchlesen. Machen Sie sich mit dem richtigen Gebrauch des Gerätes vertraut.

 **1.2** Jugendliche unter 16 Jahren oder Personen, welche die Bedienungsanleitung nicht kennen, dürfen das Gerät nicht benutzen.

 **1.3** Der Bedienende des Gerätes hat darauf zu achten, daß sich keine weiteren Personen und Kinder im Arbeitsbereich aufhalten. Der Benutzer ist im Arbeitsbereich des Gerätes gegenüber Dritten verantwortlich.

1.4 Der Benutzer des Gerätes ist für Unfälle mit anderen Personen oder deren Eigentum verantwortlich.

1.5 Bewahren Sie diese Bedienungsanleitung für den späteren Gebrauch auf.

2. Vorbereitende Maßnahmen

 **2.1** Die Geräteanschlußleitung muß regelmäßig auf Anzeichen von Beschädigungen überprüft werden und darf nur in einwandfreiem Zustand benutzt werden!

 **2.2** Stecker und Kupplungsdosen an Geräteanschlußleitungen müssen aus Gummi, Weich-PVC oder anderem thermoplastischem Material der gleichen mechanischen Festigkeit sein oder mit diesem Material überzogen sein. Für Geräteanschlußleitungen müssen solche Leitungsarten verwendet werden, die nicht leichter sind, als leichte Gummischlauchleitungen HO5 RN-F nach VDE 0282 Teil 8, oder sie muß nachweislich für Häcksler geeignet sein, wie z.B. Schlauchleitung mit Polyurethanmantel nach VDE 0282 Teil 10 sowie mindestens einen Querschnitt von 1,5 mm² haben.

 **2.3** Kinder sind von dem am Netz angeschlossenen Gerät fernzuhalten.

 **2.4** Vor dem Gebrauch ist immer durch Sichtkontrolle zu prüfen, ob Schneidwerkzeug, Befestigungsbolzen und die gesamte Schneideinheit abgenutzt oder beschädigt sind.



2.5 Der Häcksler darf nur an Netz-Steckdosen angeschlossen werden, die mit einem Fehlerstromschutzschalter gesichert sind. Der Auslösestrom darf max. 30 mA betragen.



2.6 Die Steckvorrichtung einer Geräteanschlußleitung muß spritzwassergeschützt sein.



2.7 Vor dem Start des Gerätes prüfen, ob Einfülltrichter exakt befestigt ist. Notfalls Schrauben nachziehen.



2.8 Schutzvorrichtungen dürfen nicht entfernt werden.



2.9 Anschlußleitungen von den Werkzeugen fernhalten.

3. Hinweise zur Handhabung



3.1 Beim Arbeiten Arbeitshandschuhe sowie eine Schutzbrille tragen.



3.2 Während der Arbeit ist auf Fremdkörper zu achten. Keine Steine, Glas, Eisen, Knochen, Kunststoff usw. einfüllen.



3.3 Rotierendes Schneidwerk! Während des Betriebes nicht in den Einfülltrichter oder in den Auswurfschacht greifen! **Schneidwerkzeug läuft nach dem Ausschalten des Gerätes nach!**



3.4 Achtung! Gerät ausschalten und Netzstecker ziehen

VOR:

- dem Einstellen und Reinigen des Gerätes
- dem Prüfen der Anschlußleitungen, ob diese verschlungen oder verletzt sind,
- dem Verlassen und
- dem Transport des Gerätes.



3.5 Der Häcksler muß auf ebenem, festem Untergrund standsicher aufgestellt werden.



3.6 Motor erst abstellen, wenn der Häcksler ganz leer ist. Andernfalls kann es zu Wiederanlaufschwierigkeiten kommen.



3.7 Muß das Gerät transportiert werden, ist der Motor abzustellen und der Netzstecker zu ziehen.

i 3.8 Die Notwendigkeit einer fachmännischen Überprüfung ist erforderlich bei plötzlichem Stillstand des Schneidwerkzeuges durch unsachgemäßes Einfüllen (z.B. Fremdkörper, zu vieler oder zu großer Holzstücke) durch den Trichter.



3.9 Auf festen Sitz der Schrauben und Muttern achten.



3.10 Das Gerät nicht im Regen stehenlassen oder bei Regen damit arbeiten.

4. Wartungs- und Lagerungshinweise



4.1 Wartungs- und Reinigungsarbeiten am Gerät dürfen nur bei stillgesetztem Motor und gezogenem Netzstecker vorgenommen werden.

4.2 Bitte beachten Sie die sachgemäße Wartung nach der Bedienungsanleitung.



4.3 Der Häcksler darf nicht mit fließendem Wasser, insbesondere unter Hochdruck, gereinigt werden.



4.4 Abgenutzte oder beschädigte Teile sind aus Sicherheitsgründen sofort auszu-tauschen.

4.5 Lagern Sie Ihren Häcksler in einem trockenen Raum.

Wir weisen darauf hin, daß wir nach dem Produkthaftungsgesetz für Schäden, die durch unser Gerät verursacht werden bei:

- a) unsachgemäßen Reparaturen, welche nicht von unseren autorisierten Servicestellen durchgeführt werden,
- b) oder wenn bei einem Teileaustausch keine ORIGINAL-ERSATZTEILE verwendet werden,

nicht haften!

Für Zubehörteile gelten die gleichen Bestimmungen. Ein Service-Heft mit Anschriften unserer autorisierten Service-Stellen liegt jedem Gerät bei.

Konstruktions- und Änderungsausführungen vorbehalten. Bei Rückfragen oder Ersatzteilbestellungen die Artikelnummer und die Erzeugnisnummer angeben.

MONTAGE

Montage Fahrgestell

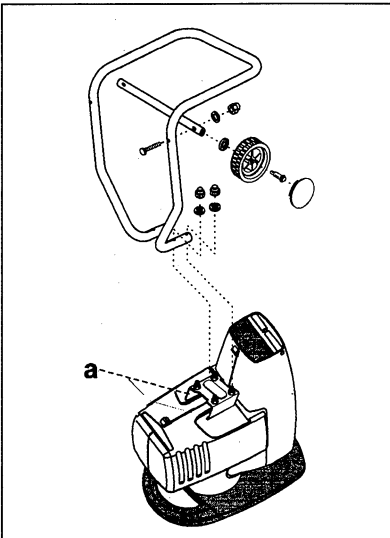

1. Gerät auf den Einfülltrichter stellen.
2. Transportsicherung (a) entfernen – dazu Muttern abschrauben (Muttern zur Fahrgestellmontage wieder verwenden).
3. Fahrgestell gemäß Abbildung in die Stehbolzen am Gerät einstecken und festschrauben.
 - 4 gebogene Scheiben Ø 6
 - 4 Muttern M6
4. Radachse an Fahrgestell montieren.
 - 2 Flachrundschaublen M6 x 55
 - 2 Scheiben Ø 6
 - 2 Muttern M6
5. Räder an Radachse montieren.
 - 2 Räder Ø 200
 - 2 Fächerscheiben Ø 8
 - 2 Ansatzschrauben
6. Radblenden aufdrücken.

BEDIENUNGSHINWEISE

Erstinbetriebnahme



Nehmen Sie den Häcksler erst dann in Betrieb, wenn Sie die Montage vollständig durchgeführt haben. Vor jeder Inbetriebnahme muß die Geräteanschlußleitung auf Anzeichen von Beschädigungen untersucht werden und darf nur im einwandfreien Zustand benutzt werden.



Bitte verwenden Sie **keine schadhafte Geräteanschlußleitungen**, da Isolationsschäden lebensgefährlich sind.

Stromanschluß

i Der Häcksler kann an jede Lichtsteckdose (mit 220/230 Volt Wechselstrom) angeschlossen werden. Es ist jedoch nur eine Schuko-Steckdose zulässig, zu deren Absicherung ein Leitungs-Schutzschalter für min. 10 A vorzusehen ist.

Geräteanschlußleitung

i Verwenden Sie bitte nur Geräteanschlußleitungen, welche den Sicherheitsmaßnahmen nach Punkt 2.2 entsprechen (siehe Seite 5). Die Geräteanschlußleitung darf nicht beliebig lang sein (max. 50 m), da sonst die Leistung des Elektromotors vermindert wird. Die Geräteanschlußleitung muß einen Querschnitt von $3 \times 1,5 \text{ mm}^2$ haben.

An Geräteanschlußleitungen entstehen besonders häufig Isolationsschäden.

Ursachen hierfür sind u. a.:

- Quetschstellen, wenn die Geräteanschlußleitung unter Türen und Fenster geführt wird,
- Risse durch Alterung der Isolation,
- Knickstellen durch unsachgemäße Befestigung oder Führung der Geräteanschlußleitung.

Solche schadhafte Geräteanschlußleitungen werden verwendet, obwohl sie aufgrund der Isolationsschäden lebensgefährlich sind.

Kabel, Stecker und Kupplungsdose sollen den

nachfolgend aufgelisteten Bedingungen genügen. Geräteanschlußleitungen müssen Gummiisolierung haben.

Die Geräteanschlußleitungen müssen mindestens vom Typ H05RN-F und 3-adrig sein.

Ein Aufdruck der Typenbezeichnung auf der Geräteanschlußleitung ist vorgeschrieben.

Kaufen Sie nur Geräteanschlußleitungen mit Kennzeichnung! Die Stecker und Kupplungsdosen an Geräteanschlußleitungen müssen aus Gummi bestehen und spritzwassergeschützt sein.

Die Geräteanschlußleitungen dürfen nicht beliebig lang sein. Längere Geräteanschlußleitungen erfordern größere Leiterquerschnitte. Folgende Länge (zwischen Steckdose der Hausinstallation und Gerät) sollte nicht überschritten werden:

Leiterquerschnitt: $1,5 \text{ mm}^2$

maximale Länge: 50 m

Geräteanschlußleitungen und Verbindungsleitungen müssen regelmäßig auf Schäden geprüft werden. Achten Sie darauf, daß die Leitungen bei der Prüfung abgeschaltet sind. Wickeln Sie die Geräteanschlußleitung ganz ab. Überprüfen Sie auch die Geräteanschlußleitungseinführungen, an Steckern und Kupplungsdosen, auf Knickstellen. Isolationsschäden lassen sich mit keinem der handelsüblichen Mittel, wie z.B. Isolierbänder, beheben. Die Geräteanschlußleitungen müssen um das defekte Stück gekürzt oder komplett erneuert werden.

INBETRIEBNAHME

 Durch die funktionsbedingte Anordnung der Gegenrolle zur Schneidwalze entsteht vor allem bei *Neugeräten* ein deutliche hörbares »Kl a c k«-Geräusch.

Dieses »Kl a c k«-Geräusch ist völlig normal und vermindert sich im Laufe der Zeit auf ein Minimum.

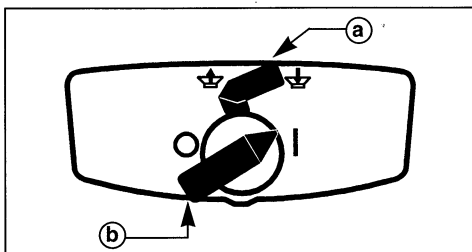

Einschalten des Motors

Geräteanschußleitung in die Steckdose einstecken.

Drehrichtungsschalter (a) muß in der rechten Position auf Stellung  stehen.
EIN/AUS-Schalter (b) auf Position I drehen.

 Beim Einschalten darf sich **kein** Häckselgut im Einfülltrichter befinden.

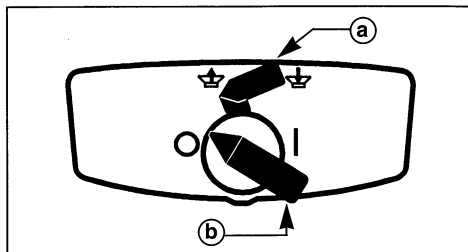

Ausschalten des Motors

EIN/AUS-Schalter (b) auf Position 0 zurückdrehen.

 Das Gerät läuft nach dem Ausschalten noch einige Sekunden nach!

Der Drehrichtungsumschalter

 Zum Umschalten der Drehrichtung Gerät ausschalten und Stillstand der Schneidwalze abwarten!
Der Drehrichtungsumschalter kann nur in 0-Stellung des EIN/AUS-Schalters betätigt werden!

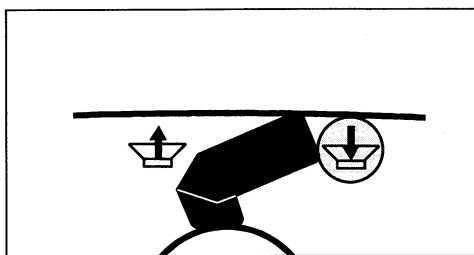

Schaltposition Rechts: 

Schneidwalze zieht das Häckselgut ein und schneidet.

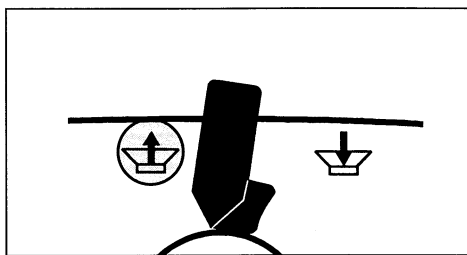

Schaltposition Mitte: 

Schneidwalze läuft rückwärts und gibt eingeklemmtes Häckselgut wieder frei.

Bei einem plötzlichen Blockieren der Schneidwalze (z.B. durch Fremdkörper, zu viel Häckselgut oder zu dicke Äste) schaltet die Drehrichtung der Schneidwalze meistens selbständig um, und gibt das eingeklemmte Häckselgut nach oben frei. (Ein Umspringen des Schalfingers auf Linkslauf erfolgt **nicht!**) In diesem Fall das Gerät ausschalten (EIN/AUS-Schalter auf 0) und den Stillstand der Schneidwalze abwarten.

Danach das Gerät wieder einschalten – die Drehrichtung der Schneidwalze ist jetzt wieder rechtsdrehend.

Das Gerät verfügt über einen eingebauten Schutzschalter, der bei Überlastung oder Blockieren die Schneidwalze abschaltet.

Nach Abwarten der Abkühlzeit kann der Motor wieder eingeschaltet werden.

BEDIENUNGSHINWEISE

Hinweise zum Häckselgut

Organische Stoffe in zerkleinerter Form dem Boden beigemischt sind biologische Düngemittel und eignen sich hervorragend zur Kompostierung. Organische Stoffe sind z. B.: Zweige, Äste, Sträucher, Blumenstengel, Salat- und Gemüseabfälle, Laub usw.



Nicht zulässig sind:

Wurzeln jeder Art vermischt mit Erde und Steinen, Kunststoffe, Plastiktüten, Glas, Metallteile, Knochen, Holz von Obstkisten, Stoffabfälle, Papier, Karton usw.

Zuführung des Häckselgutes

 Grundsätzlich vor jeder Zuführung von Häckselgut den Motor erst einschalten.

Weiche und sehr saftige Abfälle (z. B. Küchenabfälle, Obst, Gemüse, nasse Pflanzenteile...) **nicht** häckseln, sondern direkt kompostieren, da diese zum Verkleben neigen und den Auswurf verstopfen können.

Zugeführt werden können:

Organische Stoffe aller Art, sowie Äste bis zu einem Durchmesser von:

Häckslertyp	max. Ast Ø
Silent Power 3500	ca. 35 mm
Silent Power 4000	ca. 40 mm
Silent Power 5000	ca. 45 mm

Der Astdicken-Durchmesser gilt für frischen Holzschnitt.

 Baumschnitt sollte so rasch wie möglich zerkleinert werden, da dieser bei Austrocknung sehr hart werden kann. Dementsprechend sind dann die max. Astdurchmesser geringer zu halten.

WARTUNG UND PFLEGE



STROM KANN TÖDLICH SEIN!

Sämtliche Wartungs-, Service und Reinigungsarbeiten dürfen nur bei abgezogenem Netzstecker durchgeführt werden.

Gerät und Lüftungsschlitze stets sauberhalten.



Der Häcksler darf nicht mit Hochdruckreinigern oder fließendem Wasser gereinigt werden.

Eindringendes Wasser kann die Zerstörung der Schalter-Stecker-Kombination sowie des Elektromotors zur Folge haben.

Gerät mit Handfeger oder Lappen säubern.

Lagern Sie Ihren Häcksler in einem trockenen Raum.

Zur Pflege der Schneidwalze diese mit einem umweltschonenden, biologisch abbaubarem Sprühöl (Schutz vor Korrosion) einsprühen. Nur biologisch leicht abbaubare Sprühöle nach der **Wassergefährdungsklasse 0** verwenden.

i Ansonsten ist der Gartenhäcksler nahezu wartungsfrei. Die Schneidwalze und Gegenrolle haben bei normaler Nutzung und vor-

schriftmäßigem Gebrauch eine Lebensdauer von mehreren Jahren. Wird beim Häckseln das Häckselgut nicht mehr abgetrennt, sondern bleibt kettenförmig aneinander, muß die Schneidwalze und Gegenrolle ausgetauscht werden.



Abgenutztes oder beschädigtes Schneidwerk (Schneidwalze/Gegenrolle) nur von einem autorisierten Fachmann bzw. Kundendienstwerkstatt ersetzen lassen!

Es ist von Vorteil, den Häcksler einer Winterinspektion zu unterziehen.

Der Einsatz von Kunststoffteilen wird in den nächsten Jahren immer mehr zunehmen. Deshalb ist es auch notwendig, sich mit den Verwertungskonzepten zu befassen. Aus diesem Grund wurde an fast allen Kunststoffteilen des Gerätes die genaue Werkstoffbezeichnung angebracht, um die Wiederverwertung (Recycling) zukünftig sicherzustellen.

FEHLERSUCHPLAN

FEHLER	MÖGLICHE URSACHEN	BESEITIGUNG
Motor läuft nicht an	a) keine Netzspannung	a) Absicherung überprüfen
	b) Anschlußkabel/Stecker Steckerkupplung defekt	b) Überprüfen (Elektrofachmann) Auswechseln
Häckselgut wird nicht eingezogen	Schneidwalze läuft rückwärts	Drehrichtung umschalten
Häckselgut wird nicht ganz abgetrennt	Schneidwalze abgenutzt oder beschädigt	Schneidwalze und Gegenrolle austauschen – Kundendienstwerkstatt
Drehrichtung schaltet selbständig um	Blockierung durch angestautes Häckselgut	Gerät ausschalten, Stillstand abwarten – Gerät wieder einschalten.



Elektrische Reparaturarbeiten dürfen nur von einem Elektrofachmann bzw. Kundendienstwerkstatt durchgeführt werden.

Type

Artikelnummer

Erzeugnisnummer

Garantiekarte

12 Monate

Stempel des Händlers

Kaufdatum

Garantiekarte

Für dieses Gerät übernehmen wir die Gewährleistung für

12 Monate

1. Die Gewährleistung beginnt ab Kaufdatum und erfolgt unter Vorlage der ausgefüllten Garantiekarte und Rechnung mit Angabe der Gerätenummer, Gerätetyp und Motornummer, sowie Händlerstempel.
2. Wir leisten Gewähr für eine dem jeweiligen Stand der Technik und dem Verwendungszweck entsprechende Fehlerfreiheit.
3. Voraussetzung für eine Gewährleistung ist eine sachgemäße Behandlung des Gerätes und die Beachtung der Bedienungsanleitung.
4. Der Käufer hat Anspruch auf Nachbesserung.
5. Auftretende Fehler und Mängel werden durch unsere Kundendienstwerkstätte behoben.
6. Über die Gewährleistung hinausgehende Ansprüche sind ausgeschlossen. Anspruch auf Ersatzlieferung besteht nicht.
7. Für Schäden, die durch unsachgemäße Behandlung oder Nichtbeachtung der Bedienungsanleitung entstehen, können keine Gewährleistungsansprüche geltend gemacht werden.
8. Wartungs- und Reinigungsarbeiten, Einbau fremder Teile, Änderung der Konstruktion, sowie natürlicher Verschleiß und Lackschäden sind von der Gewährleistung ausgeschlossen.
9. Für Verbrennungsmotoren gelten die Bestimmungen des Motorenherstellers.
10. Die Garantiezeit der Starterbatterie beträgt **6 Monate** ab Kaufdatum des Gerätes.
11. Etwaige Transportschäden sind nicht uns, sondern Ihrer zuständigen Güterabfertigung, der Bahn oder dem Spediteur zu melden, da sonst Ersatzansprüche an diese Unternehmen verloren gehen.

LIST OF CONTENTS

Manufacturer	Safety precautions	15 – 16
List of contents	Assembly	16
Introduction	Power supply	17
Helpful hints for a better understanding of the operating instructions	Operating	18 – 19
Intended use	Instructions for use	19
Meaning of symbols indicated on the mower ..	Maintenance and care	19 – 20
Technical data	Fault – location plan	20

INTRODUCTION

Dear customer,
You have purchased a new machine.
We want to thank you for the trust that you put into our quality products and hope that you will have much pleasure from working with your new machine. Before putting the machine into operation for the first time, familiarize yourself with the content of these operating instructions!

If the machine is operated by unqualified persons inappropriately or not according to the purpose intended, use of the machine may be dangerous. Instructions concerning accident prevention must be adhered to. Please pay attention to the safety directions contained in these operating instructions and to the safety instructions on the machine.

HELPFUL HINTS FOR A BETTER UNDERSTANDING OF THE OPERATING INSTRUCTIONS

For warnings and a better overview, we use the following symbols (pictograms):



This symbol denotes an **immediate danger** to life and health!
Non-observance of these instructions may result in serious damage to health and even fatal injuries!



This symbol gives you important information regarding the **proper handling** of the shredder.



This symbol denotes a **potential danger** to people.
Non-observance of this instructions may have a severe impact on health. It may result in serious or even fatal injuries.



This symbol provides valuable **information to the user** and helpful hints regarding technical requirements! *These hints will ensure that all functions of the shredder can be used optimally.*



This symbol denotes a **potentially dangerous situation**.
Non-compliance with these instructions may lead to slight injuries or to the damage of property!



This symbol indicates the necessity of wearing protective gloves!



This symbol indicates the necessity of wearing protective goggles.

INTENDED USE

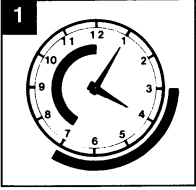

i This garden shredder is only intended for the shredding of organic substances accumulated from the house and garden area. Other use is not permitted.

Persons not allowed to use the shredder: Persons who have not familiarized themselves with the operating instructions, children, young people under the age of 16, and persons who are under the influence of alcohol, drugs or medical preparations must not use the shredder.

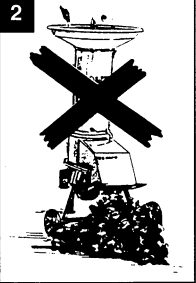

It is only designed for private use in accordance with the purpose for which it is intended. A garden shredder for private use is regarded as being one which will be used in the private home and garden, not in public parks, sports grounds or for farming or forestry.

Working hours

1 2 While it is permitted to use a shredder at any time, operators should always show due consideration to others living nearby.

MEANING OF SYMBOLS INDICATED ON THE SHREDDER

	Read the instructions carefully before operating!
	Rotating blades assembly! Blade assembly lags.
	Before working on cutting gear remove the mains plug.
	Danger warning! Rotating cutting gear.
	Wear protective goggles and protective gloves.

TECHNICAL DATA

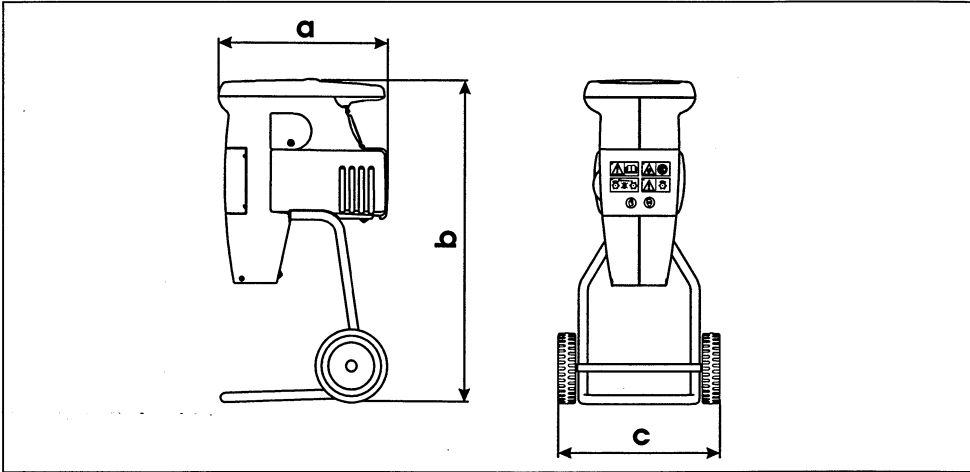

	Silent Power 3500	Silent Power 4000	Silent Power 5000
Motor	230 V ~ / 50 Hz / 1600 W	230 V ~ / 50 Hz / 2200 W	230 V ~ / 50 Hz / 2400 W
Fuse	min. 10 A	min. 10 A	min. 10 A
Cutting roller speed	39 min ⁻¹	39 min ⁻¹	39 min ⁻¹
Switch-plug combination	with overload cut-out	with overload cut-out	with overload cut-out
Max. branch thickness	approx. 35 mm*	approx. 40 mm*	approx. 45 mm*
Weight	approx. 22 kg	approx. 23 kg	approx. 24 kg

Measured values determined according to RAL UZ 54.

	Silent Power 3500	Silent Power 4000	Silent Power 5000
Noise level L_{WA}	98 dB(A)	98 dB(A)	98 dB(A)
Equivalent continuous noise level in the working place L_{pAeq}	82 dB(A)	82 dB(A)	82 dB(A)
Dimensions in mm (approx.)	a: 890 b: 470 c: 470	a: 890 b: 470 c: 470	a: 890 b: 470 c: 470

SAFETY PRECAUTIONS

1. General Remarks

 **1.1** Read the Operating Instructions through carefully. Familiarize yourself with the proper use of the machine.

 **1.2** Do not allow young people under 16 or anyone not familiar with the Operating Instructions to use the machine.

 **1.3** When operating the shredder, the user should ensure that there are no others, particularly children, in the area. Remember always that you are responsible for the safe operation of your machine vis-a-vis third persons.

1.4 The person using the machine is responsible for accidents involving other people or their property.

1.5 Keep these operating instructions for later use.

2. Preparations

 **2.1** The mains connection lead should be checked regularly for signs of wear or damage and must only be used in a perfect condition.

 **2.2** Mains cables must not be lighter than rubber-sheathed type BS 6500/1984 Table 16, with a cross section of at least 1,5 mm². Use only plugs coated with rubber, soft PVC or another thermoplastic material of the same strength.

 **2.3** Please keep children away from the machine once connected to the mains.

 **2.4** Before use, always make a visual check to see if blade, fastening bolts or the entire cutting unit are worn or damaged.

 **2.5** The machine should only be plugged into a mains socket that is fitted with a circuit breaker. The current released should not exceed 30 mA.



 **2.6** The extension socket on the extension cable must be protected against water spray.

 **2.7** Before starting up the shredder, check that the feeder funnel is firmly attached. If necessary, tighten up the screws.

 **2.8** Safety devices must not be removed.

 **2.9** The power cable must be kept away from the tools.

3. Instructions for use

  **3.1** During shredding, gloves and protective glasses should be worn.

 **3.2** During shredding, watch out for foreign bodies, ensuring that no stones, glass, metal, bones or plastics are fed into the shredder.

 **3.3** Rotating cutting blades!
During operation do not put hands into the feeding and ejection slots of the shredder. Blades continue to revolve when switched off!

 **3.4 Warning!**
Switch off remove plug from the mains before:

- adjusting or cleaning the machine
- checking the mains cable for damage
- removing the funnel
- leaving the machine
- moving the machine

 **3.5** Ensure the shredder is stood on firm level ground.

 **3.6** Make sure the shredder is completely empty before switching off the motor. Failure to do so can result in difficulty with re-starting.

 **3.7** Switch off the motor and disconnect the mains plug prior to moving the shredder.

 **3.8** In the event of cutters jamming as a result of overfilling or of hard objects (e. g. foreign bodies, excessively thick branches) being fed in through the funnel, the shredder must be

checked over by a skilled mechanic.



3.9 Ensure that nuts and screws are tight.



3.10 Do not leave the machine standing in the rain or use when raining.

4. Instructions for Maintenance and Storage



4.1 Prior to undertaking maintenance or cleaning work on the shredder, the motor must be switched off and the mains plug disconnected.

4.2 Please ensure that proper maintenance is carried out as per operating instructions.



4.3 The shredder may not be cleaned with flowing water, especially under high pressure.



4.4 For safety reasons, worn or damaged parts must be replaced immediately.

4.5 Store your garden shredder in a dry room.

May we point out that, according to the law governing product liability we are not responsible for damages which are caused by our machine as a result of:

a) improper repairs which were not carried out by our authorized service agents

b) or if original spare parts were not used as replacement parts.

The same applies to accessories.

A service book of our authorized service agents is enclosed with every machine.

We reserve the right to modify design and performance without prior notice. Please quote machine number, model and article number when contacting us with queries or ordering spare parts.

ASSEMBLY

To fit stand

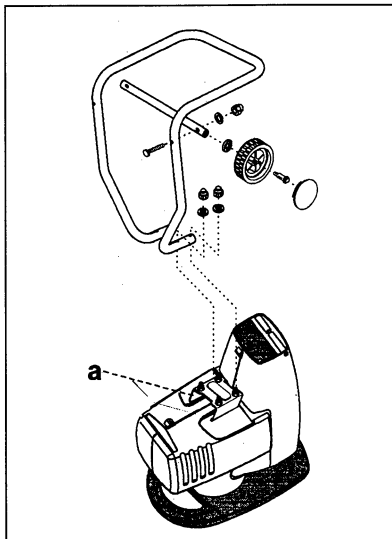

1. Turn machine upside down onto funnel.
2. Remove the transport safety device (a), therefore unscrew nuts (Re-use nuts for the undercarriage).
3. Fix frame to stay bolts on the machine as per diagram and screw tight.
 - 4 x curved washers
 - 4 x M6 nuts
4. Assemble wheel axle onto frame.
 - 2 cup square bolts M6 x 55
 - 2 washers Ø 6
 - 2 nuts M6
5. Assemble wheels onto wheel axle.
 - 2 wheels Ø 200
 - 2 lock washers Ø 8
 - 2 axle bolts
6. Press on wheel cups.

INSTRUCTIONS FOR USE

Operating for the first time



Don't put the shredder into operation before you have completely finished its assembly.
The mains connection lead should be checked regularly for signs of wear or damage and must only be used in a perfect condition.



Never use a **damaged connecting lead** as faulty insulation can be lethal.

Power supply

i The machine can be plugged into any 10 Amp mains socket with 240 V.

Only for Great Britain / 240 V

Warning! No cable should be attached to terminal »E«. Never use a faulty power cable.
Check the power cable regularly for signs of wear and tear.

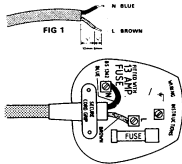

Connecting lead

i Use only connecting lead which conforms to the safety requirements specified in point 2.2 (see page 15). The lead must not exceed the recommended lengths (max. 50 m) indicated below otherwise the power from the motor will be reduced. The connecting cables must have a cross section of $3 \times 1,5 \text{ mm}^2$.

Leads are particularly susceptible to insulation damage.

The cause of this can be:

- Cuts caused by running over the lead.
- Crushed points, if the lead has been passed under doors or through windows.
- Cracks in insulation due to ageing.
- Kinks caused by incorrect fixing or laying of the lead.

Damaged leads should never be used as faulty insulation can be extremely dangerous.

Note: Cables, plugs and extension sockets should fulfil the following requirements:

Connecting cables should be rubber insulated.

Plugs and extension sockets must be made of rubber.

Only buy cables which meet British Standard specifications.

The leads should not be longer than the recommended length (between socket and machine) shown below:

Cross section:

Cross section: $1,5 \text{ mm}^2$

maximum length: 50 m

Leads must be checked regularly for damage. To do this, disconnect from the mains. Uncoil lead completely, check for kinks at place where lead enters plug and sockets.

Damage to insulation should not be repaired with tape. The cable can however, be shortened, thereby removing the damaged section.

OPERATION

 Due to the functional positioning of the counter roller to the roller blade, there is a clearly audible clanking sound being emitted from all new models.

This noise is perfectly normal and will reduce to a minimum in the course of time.

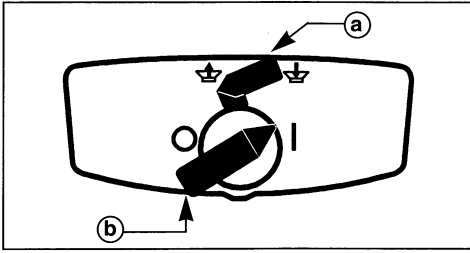

To start motor

Plug in mains lead.

Rotation direction switch (a) must be in the »right« position on the  setting. Turn ON/OFF switch (b) to position 1.

 The filling funnel must be empty when the machine is switched on

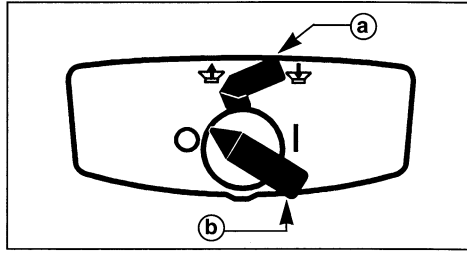

To stop motor

Turn the ON/OFF switch (b) back to position 0.

 Once it has been switched off, the machine will continue to run for a few seconds.

The rotation direction change-over switch

 To change the machine's direction of rotation, turn it off and wait until the cutting roller has stopped completely! The rotation direction change-over switch can only be used when the ON/OFF switch is in the 0 position.

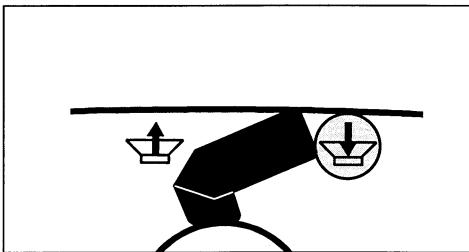

»Right« switch position 

The cutting roller pulls the material to be shredded into the machine and cuts it.

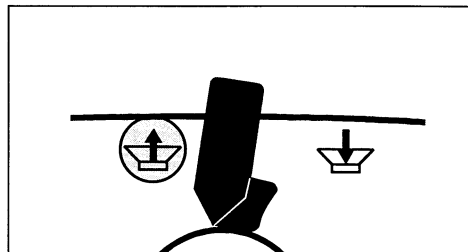

»Middle« switch position 

The cutting roller runs backwards and releases any material which is stuck in the machine.

If the cutting roller suddenly becomes jammed, by foreign bodies, too much waste or branches which are too thick for example, the rotating direction of the cutting roller will in the most of the time automatically change and will release the blockage. (The switch indicator will **not** jump to »left«). In this case, switch off the machine (ON/OFF switch on 0) and wait until the cutting roller has stopped completely.

Then switch the machine back on and the rotational direction of the cutting roller will be back to the right.

The machine has a built in safety switch, which switches it off in the machine overloads or the cutting roller becomes blocked. After removing the cause of the blockage and waiting for the machine to cool down, the motor can be switched back on again.

OPERATING INSTRUCTIONS

Shredding material

Organic substances, when shredded and mixed into the soil, become biological fertilisers and make excellent compost. Organic substances include e. g.: branches, twigs, shrubs, flowerstalks, vegetable waste, leaves etc.



DO NOT SHRED:

Roots of any kind with soil and stones attached (will damage the cutters), plastic material, plastic bags, glass, metal objects, bones, box-wood, rags, paper, cardboard etc.

Feeding



Always switch on the motor prior to feeding material into the shredder.

Do not shred soft waste without solid substance such as kitchen waste. This material should be composted directly.

Shredder type	max. branch thickness
Silent Power 3500	approx. 35 mm
Silent Power 4000	approx. 40 mm
Silent Power 5000	approx. 45 mm

The following material can be fed in: Organic material of all kinds, as well as branches up to a thickness of:

The branch thickness apply to freshly cut wood!



Tree prunings should be shredded as quickly as possible, as they can become very hard once they dry out. The max. branch diameters should be kept lower accordingly.

CARE AND MAINTENANCE



ELECTRIC POWER may result in serious or even fatal injuries!

All maintenance, service and cleaning work must be carried out only after the mains plug has been disconnected.

For safe and proper working, always keep the machine and the ventilation slots clean.



The shredder should not be cleaned with high pressure cleaners or running water.

Water may destroy the plug/socket combination and damage the electric motor. Clean the shredder with a hand brush or a cloth. Store your garden shredder in a dry room.

Protect the cutting roller by spraying it with an environmentally friendly, biodegradable oil (with corrosion protection). Only use biodegradable oils which fall within **category 0** for **water contamination**.

i Otherwise, the garden shredder is practically maintenance-free. The cutting and counter rollers will both last for several years if used

properly and in accordance with instructions. If material does not separate properly and sticks together in a chain when it comes out of the shredder, both the cutting and counter rollers must be replaced.



Warning: Old or damaged cutting tools (cutting/counter rollers) must be replaced by an authorised professional or at our Customer Care Centre.

It is desirable to have your shredder undergo a Winter inspection.

Plastic parts will be used more and more over the next few years.

For this reason, the exact material used will be indicated on the machine to ensure future recycling.

FAULT-FINDING PLAN

FAULT	POSSIBLE CAUSE	REMEDY
Motor won't start	a) no mains voltage b) mains cable/Plug/coupling faulty	a) check fuse b) check (electrical expert), replace
Material not being drawn into the machine	Cutting roller running backwards	Change direction of rotation
Material not properly separated when it has been shredded	Cutting roller worn out or damaged	Replace cutting and counter rollers – Customer Care Centre
Direction of rotation changes automatically	Material blockage	Switch off, wait until it has stopped completely and then switch it back on again.



Electrical repairs should only be carried out by a qualified electrician or authorized service agent.

Typ/type/tipo de macchina/tipo de maquina

Artikelnummer/article-number/numero di articolo/
numero de articulo/No de réf.

Erzeugnisnummer/product-number/numero di série/
Seriennummer/numero de producto/No de série

Garantiekarte

Guarantee

Garanzia

Garantie

Garanzia

Garantie

12
Months

Stempel des Händlers/stamp of dealer/impro del rivenditore/
Stempel van de voortverkopei/sello del establecimiento/cachet
du revendeur

Kaufdatum/date of purchase/data d'acquisto/datum van aan-
koop/fecha de compra/date d'achat

Guarantee

This machine is guaranteed for a period
of

12 Months

1. The guarantee covers exclusively material and manufacturing faults. Damage which occurs because of misuse or from not following the instructions are not covered by guarantee.
2. Complaints about the machine must be made within 8 days of receipt. Faults which are not immediately apparent should be reported when discovered.
3. Furthermore, claims under guarantee can only be accepted if the machine has not been tampered with. We only guarantee genuine parts.
4. For claims in respect of the engine please refer to the manufacturer's instruction booklet.
5. The guarantee is only valid in conjunction with the invoice/purchase receipt.
6. The batteries of the products with electric start have a guarantee of **6 months**.

This guarantee is additional to and in no way diminishes customers statutory rights.

TABLE DES MATIÈRES

Constructeur	Mesures de sécurité	25 – 26
Table des matières	Montage	26
Introduction	Raccordement électrique	27
Indications pour faciliter la compréhension de la notice d'utilisation	Mise en marche	28 – 29
Emploi prévu	Notice d'utilisation	29
Signification des symboles sur l'appareil	Entretien et nettoyage	29 – 30
Caractéristiques techniques	Plan de recherche des pannes	30

INTRODUCTION

Cher client,
Vous venez d'acquérir un nouvel appareil. Nous vous remercions de l'intérêt que vous portez à nos produits et vous souhaitons beaucoup de satisfaction dans son utilisation. Cependant l'appareil peut représenter un certain danger s'il est

utilisé par des personnes insuffisamment formées. Les mesures de prévention contre les accidents sont à respecter. Respecter également les consignes de sécurité de la notice d'utilisation et celles figurant sur l'appareil.

INDICATIONS POUR FACILITER LA COMPRÉHENSION DE LA NOTICE D'UTILISATION

Pour retenir l'attention et pour une bonne compréhension nous utilisons les symboles suivantes (pictogrammes):



Ce symbole représente un **danger de blessures** pouvant mettre la vie de l'utilisateur en péril.

Le non respect de ces instructions peut avoir des conséquences graves sur la santé.



Ce symbole indique un **éventuel risque de blessures** pour l'utilisateur.

Le non respect de ces instructions peut avoir des conséquences graves sur la santé.



Ce symbole représente une **éventuelle situation dangereuse**.

Le non respect de ces indications peut entraîner de légères blessures ou provoquer des dégâts matériels.



Le numéro indiqué en haut à gauche du texte renvoie à une figure (ici figure 1)



Ce symbole vous donne des conseils pour une utilisation correcte de l'appareil. Le non respect de ces instructions peut entraîner une détérioration de l'appareil et causé des dégâts à l'environnement.



Ce symbole vous donne des conseils techniques pour une bonne manipulation de l'appareil. Ces conseils vous permettent de vous familiariser avec toutes les commandes de l'appareil.



Ce symbole indique qu'il faut porter des gants de protection.



Ce symbole indique qu'il faut porter des lunettes de protection.

EMPLOI PRÉVU

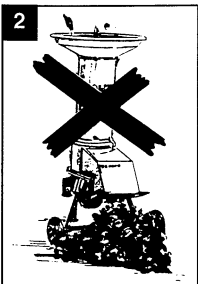
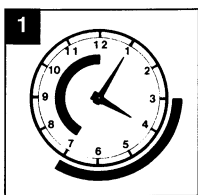

i Le broyeur de végétaux a été conçu pour le broyage de déchets organiques provenant de déchets ménagers ou de déchets de végétaux.

Autres usages non appropriés. Le broyeur de végétaux a uniquement été conçu pour un usage domestique. Sont considérés comme broyeurs de végétaux à usage domestique, ceux dont l'usage est exclusivement réservé au broyage des déchets ménagers ou du jardin. Ne pas employer pour des usages professionnels et publics: entretien d'espaces verts, terrains de sport, en milieu rural ou forestier.

L'utilisation de l'appareil n'est pas autorisée aux enfants de moins de 16

ans, aux personnes qui sont sous l'emprise de l'alcool ou de médicaments ainsi qu'aux personnes qui ne sont pas familiarisées avec la notice d'utilisation.

Plages horaires

Veuillez respecter les plages horaires locales pour l'utilisation des broyeurs.

1 Lundi – Samedi
7.00 – 12.00 Uhr
15.00 – 19.00 Uhr

2 Les dimanches et jours de fête
utilisation interdite.

SIGNIFICATION DES SYMBOLES SUR L'APPAREIL



Veuillez lire le mode d'emploi avant la mise en marche!

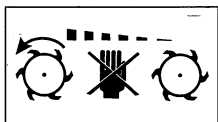

Cylindre de coupe à rotation!
Le cylindre de coupe continue de tourner.

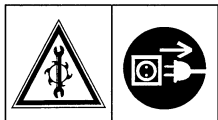

Débranchez le câble avant tous travaux sur l'outil de coupe.

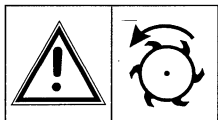

Attention danger!
Outils de coupe rotatifs.



Porter des lunettes et des gants de protection.

CARACTÉRISTIQUES TECHNIQUES

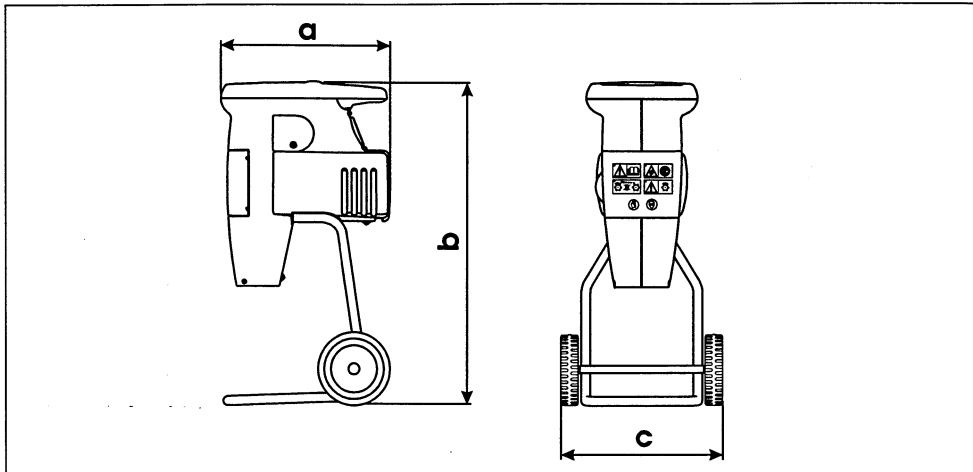

	Silent Power 3500	Silent Power 4000	Silent Power 5000
Moteur	230 V ~ / 50 Hz / 1600 W	230 V ~ / 50 Hz / 2200 W	230 V ~ / 50 Hz / 2400 W
Protection	mini. 10 Ampères	mini. 10 Ampères	mini. 10 Ampères
Vitesse de rotation l'outil de coup	39 t/mn	39 t/mn	39 t/mn
Contacteur	avec disjoncteur	avec disjoncteur	avec disjoncteur
Ø maxi des branches	ca. 35 mm* environ	ca. 40 mm* environ	ca. 40 mm* environ
Poids	ca. 22 kg environ	ca. 23 kg environ	ca. 23 kg environ

*) Le diamètre des branches est valable pour de branches fraîchement coupées.

Valeurs de mesures obtenues conformément à la norme, européenne RAL UZ 54.

Niveau sonore L_{WA}	98 dB(A)	98 dB(A)	98 dB(A)
Niveau sonore permanent équivalent au poste de travail L_{pAeq}	82 dB(A)	82 dB(A)	82 dB(A)
Cotes en mm (environ)	a: 890 b: 470 c: 470	a: 890 b: 470 c: 470	a: 890 b: 470 c: 470

MESURES DE SÉCURITÉ

1. Indications générales

 **1.1** Lire attentivement le mode d'emploi. Familiarisez vous avec l'utilisation adéquate de l'appareil.

 **1.2** Ne pas confier l'utilisation de l'appareil à des jeunes de moins de 16 ans ou à des personnes qui ne connaissent pas le mode d'emploi.

 **1.3** Durant le fonctionnement, veiller à ce qu'aucun enfant, aucune personne ne se trouve à proximité. N'oubliez pas que vous êtes responsable de tout dommage causé à un tiers par votre appareil.

1.4 L'utilisateur de l'appareil est responsable de tout accident pouvant survenir à des tiers ou à leur propriété.

1.5 Conserver soigneusement cette notice d'utilisation pour toute consultation ultérieure.

2. Mesures préparatives

 **2.1** Il faut contrôler fréquemment le câble pour vérifier qu'il ne présente ni usure, ni détérioration. N'utiliser qu'un câble en parfait état.

 **2.2** Le câble d'alimentation de l'appareil doit être d'une section suffisante: H05RN-F norme VDE 282 avec boîtier de raccordement en caoutchouc ou d'un type spécial l'appareil sous gaine de polyuréthane. Section de câble: au moins 1,5 mm².

 **2.3** Les enfants doivent être tenus à l'écart de l'appareil branché sur câble.

 **2.4** Avant l'utilisation, vérifiez optiquement que les lames, les vis de fixation et l'ensemble du dispositif de coupe ne sont pas usés ou endommagés.

 **2.5** La broyeur doit être raccorder à une prise équipée d'un disjoncteur à différentiel. Courant de déclenchement maximum 30 mA.



 **2.6** Le raccordement électrique doit être protégé contre les projections d'eau.

 **2.7** Avant la mise en marche, vérifier que l'entonnoir est bien fixé. Si besoin est, resserrer les boulons.

 **2.8** Les protecteurs ne doivent jamais être enlevés.

 **2.9** Maintenir le câble hors du champ d'action pour éviter qu'il soit endommagé.

3. Indications de manipulation

  **3.1** Porter des gants et des lunettes de protections.

 **3.2** Trier les déchets: cet appareil n'est pas destiné à broyer des cailloux, des os, du verre, du métal, des matières plastiques.

 **3.3** Outil de coupe rotatif. Ne pas introduire les mains dans l'entonnoir ou l'orifice d'éjection durant l'utilisation. L'outil de coupe continue à tourner quelques secondes après avoir coupé le moteur.

 **3.4 Important!** Avant de procéder aux opérations ci-après, ne pas oublier de débrancher la prise d'alimentation de votre appareil:

- réglage et nettoyage de votre appareil
- Vérification des câbles d'alimentation
- démontage de l'entonnoir
- lors du transport de votre appareil
- lorsque l'on s'éloigne de l'appareil

 **3.5** Le broyeur doit être positionné sur une surface plane.

 **3.6** N'arrêter le moteur que lorsque le compartiment de broyage est entièrement vide, sinon il y aurait des difficultés de redémarrage.

 **3.7** Pour transporter l'appareil, arrêter le moteur et débrancher le câble.

i 3.8 Si le broyeur s'arrêtait brutalement, en cas d'utilisation non conforme: matériaux trop durs (métal, verre) ou trop grosses branches, le faire vérifier par un réparateur agréé.



3.9 Vérifier que écrous et boulons sont bien serrés.



3.10 Ne pas laisser la machine exposée aux intempéries. Ne pas travailler avec l'appareil lorsqu'il pleut.

4. Consignes d'entretien et de parcage



4.1 Les travaux de nettoyage et d'entretien ne doivent s'effectuer que si le moteur est à l'arrêt et la prise électrique débranchée.

4.2 Pour l'entretien, suivre les conseils de la notice d'instruction.



4.3 Le broyeur ne doit pas être nettoyé à l'eau courante, surtout pas sous haute pression.



4.4 Pour des raisons de sécurité, changer immédiatement les pièces usées ou endommagées.

4.5 Entreposer votre broyeur dans un endroit sec.

Nous attirons votre attention que notre responsabilité n'est pas engagée en cas de dégâts causés sur ou par notre appareil:

- a) en cas d'interventions ou de réparations qui n'ont pas été effectuées par une station service.
- b) si des pièces d'une origine autre que celle de notre marque ont été utilisées.

Pour les accessoires les mêmes dispositions sont valables.

Une notice d'utilisation ainsi que la liste des stations service agréées sont jointes à chaque appareil.

Dans le but d'améliorer nos produits, nous nous réservons le droit d'y apporter des modifications. Pour toutes questions ou commandes concernant les pièces détachées, prière d'indiquer le no de référence.

MONTAGE

Montage du piétement

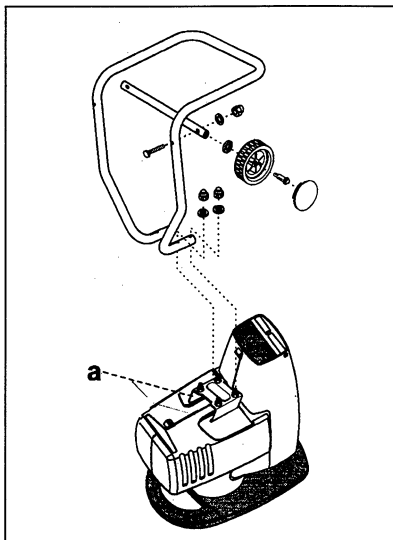

1. Poser l'appareil à l'envers, sur l'entonnoir.
2. Enlever impérativement la sécurité (a), à cela dévisser les écrous (réutiliser ces écrous pour le montage du piétement).
3. Insérer le piétement sur les goujons du carter, suivant la figure, et le fixer avec:
 - 4 rondelles concaves Ø 6
 - 4 écrous M6
4. Monter l'axe de roues sur le piétement:
 - 2 boulons poéliers M6 x 55
 - 2 rondelles Ø 6,4
 - 2 écrous M6
5. Monter les roues sur l'axe.
 - 2 roues Ø 200
 - 2 rondelles élastique
 - 2 vis à épaulement
6. Clipser les enjoliveurs de roues.

CONSEILS D'UTILISATION

1^{ère} mise en route



N'utiliser le broyeur que lorsque le montage est entièrement effectué.

Il faut contrôler fréquemment le câble pour vérifier qu'il ne présente ni usure, ni détérioration. N'utiliser qu'un câble en parfait état.



Ne jamais utiliser de **câbles défectueux** car ils présentent des dangers d'électrocution.

Raccordement électrique

i Ce broyeur peut être branchée à chaque prise électrique 220/230 V, courant alternatif). Cependant le raccordement ne peut se faire qu'avec une prise mâle Schuko avec disjoncteur 10 A.

Le câble, l'interrupteur et la rallonge doivent répondre aux normes suivantes:

Les câbles doivent avoir une isolation caoutchouc. Ils doivent être du type H05RN-F à 3 fils, ce qui est inscrit dessus. N'achetez que des câbles portant une dénomination. Prise et connexion doivent être en caoutchouc.

Câble de raccordement

i N'employer que des câbles de raccordement qui répondant aux mesures de sécurité figurant au point 2.2. Le câble ne doit pas être trop long (max. 50 m) sans quoi la puissance du moteur risque d'être diminuée. Le câble de raccordement doit avoir une section de $3 \times 1,5 \text{ mm}^2$.

La longueur du câble de la prise électrique jusqu'à l'appareil ne devrait pas excéder 50 m pour une section de conducteur de $1,5 \text{ mm}^2$. De grandes longueurs nécessitent de grandes sections.

Les câbles doivent être régulièrement contrôlés. Pour effectuer cette révision, il faut absolument débrancher le câble. Dérouler entièrement toute la longueur. Vérifier également au niveau de la prise et de la connexion avec la rallonge que les fils ne soient pas endommagés et ne présentent ni signe de flexion ou de torsion.

L'isolation des câbles d'alimentation est très souvent endommagée.

Ceci provient essentiellement:

- d'écrasements provenant surtout de portes ou de fenêtres lorsque le câble est branché à l'intérieur de la maison,
- de fendillements de la gaine par usure,
- de torsions provoquées par un mauvais branchement ou un circuit inadapté.

Une isolation défectueuse ne peut en aucun cas être réparée par des moyens tels que du ruban d'isolation. Les câbles doivent obligatoirement être amputés de la partie endommagée.

Les câbles défectueux ne devraient pas être utilisés plus longtemps car des défauts d'isolation représentent un danger mortel.

MISE EN SERVICE

 Le bruit (frottement entre le rouleau et le système de coupe) qui est perceptible durant les premières heures de fonctionnement est normal.

Ce «clac» disparaît au fur et à mesure de l'utilisation.

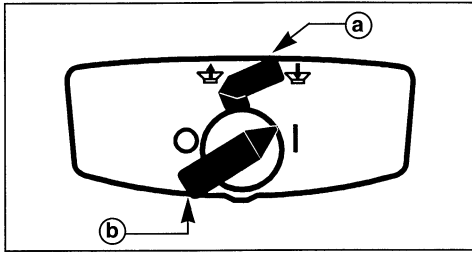

Mise en route du moteur

Brancher le câble d'alimentation sur la prise du broyeur. L'inverseur de marche (a) doit être orienté vers la droite. Tourner le bouton MARCHÉ/ARRÊT (b) sur la position 1.



Aucun déchet à broyer ne doit se trouver dans l'entonnoir lors de la mise en route.

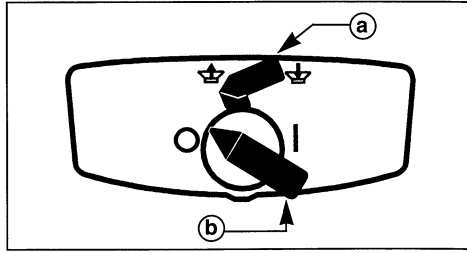

Arrêt du moteur

Tourner le bouton MARCHÉ/ARRÊT (b) en position 0.



L'outil de coupe continue à tourner quelques secondes après coupure du courant.

L'inverseur de marche



Pour inverser le sens de marche, couper le moteur et attendre l'arrêt complet de l'outil de coupe. L'inverseur de marche ne peut être manoeuvré que lorsque l'interrupteur MARCHÉ/ARRÊT se trouve dans la position 0.

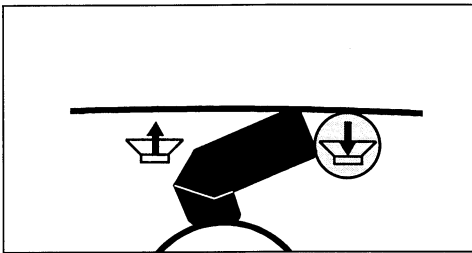

Interrupteur positionné vers la droite: 

L'outil de coupe attire les déchets et les broie.

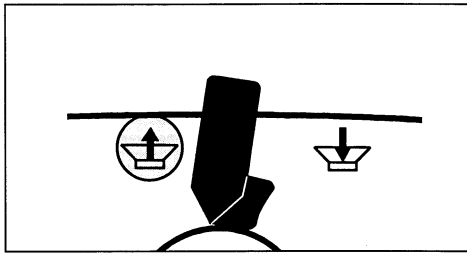

Interrupteur positionné au milieu: 

L'outil de coupe tourne dans l'autre sens et libère les déchets en cas de blocage.

En cas de blocage brutal de l'outil de coupe (par un corps étranger, une branche trop grosse ou trop de déchets), le sens de marche s'inverse automatiquement et libère le corps coincé. (L'outil de coupe tourne en sens contraire et repousse le déchet coincé. L'inverseur ne changera pas de position).

Dans ce cas, il faut arrêter l'appareil (interrupteur MARCHE/ARRET SUR 0), et attendre l'arrêt complet de l'outil de coupe.

Remettre ensuite le moteur en route – l'outil de coupe tournera de nouveau dans le sens de broyage. Le broyeur est équipé d'un disjoncteur thermique qui arrête le moteur.

Remettre l'appareil en service après une courte phase de refroidissement.

CONSEILS D'UTILISATION

Conseils de broyage

Seuls des déchets organiques peuvent par leur décomposition fournir un engrais biologique. Pour obtenir du compost, on peut broyer des branchages, broussailles, tiges de plantes, fanes, déchets légumes, feuillages.



PRUDENCE

Les déchets suivants ne doivent pas être broyés:

Racines mêlées de terre et de cailloux, matières synthétiques, sacs en plastique, verre, métaux, os, cageots, tissus, papier, carton.

Introduction des déchets dans le broyeur

 Avant d'introduire les déchets, mettre le moteur en route.

Ne pas broyer les déchets mous ou sans consistance (détritus ménagers). Les composter directement.

Vous pouvez broyer:

Tous végétaux ainsi que des branches jusqu'à un diamètre de:

Broyeur	Ø maxi des branches
Silent Power 3500	ca. 35 mm
Silent Power 4000	ca. 40 mm
Silent Power 5000	ca. 45 mm

Le diamètre des branches est valable pour des branches fraîchement coupées.



Les branchages doivent être broyés le plus rapidement possible, en effet le bois sec devient extrêmement dur. Réduire le cas échéant le diamètre des branches.

ENTRETIEN



ATTENTION

LE COURANT ELECTRIQUE PEUT ETRE MÔRTEL

Débrancher l'appareil pour toute intervention de réparation, de nettoyage ou d'entretien.

Pour obtenir un travail satisfaisant et sûr, nettoyer régulièrement l'appareil ainsi que ses ouïes de refroidissement.



Le broyeur ne doit pas être nettoyé avec un nettoyeur haute pression ou même au jet d'eau.

Les infiltrations d'eau peuvent endommager la prise interrupteur disjoncteur et le moteur.

Nettoyer l'appareil avec une balayette ou un chiffon.

Entreposer votre broyeur dans un endroit sec.

Pour entretenir l'outil de coupe, le pulvériser régulièrement avec un lubrifiant biodégradable (protection contre l'oxydation).



Le broyeur ne nécessite aucun entretien complémentaire. Le cylindre de coupe et le rouleau presseur sont conçus pour assurer

un travail parfait durant plusieurs années, en utilisation normale. Il faut remplacer le cylindre de coupe et le rouleau lorsque les déchets ne sont plus coupés mais restent reliés entre eux, à la manière d'une chaîne.



Un outil de coupe (cylindre de coupe et rouleau presseur), usé ne doit être remplacé que par un spécialiste ou une station – service agréée.

Il est recommandé d'effectuer une révision avant le remisage.

L'utilisation de pièces en matière synthétique est de plus en plus fréquent, c'est pourquoi il est nécessaire de prendre conscience des problèmes d'élimination de ces pièces. Aussi la nature de la matière synthétique est précisée sur toutes les pièces pour permettre le recyclage ultérieur.

RECHERCHES DE PANNES

PANNES	CAUSES PROBABLES	SOLUTIONS
Le moteur ne se met pas en route	a) pas de tension b) câble d'alimentation – prise – combiné prise interrupteur défectueux	a) vérifier le tableau d'alimentation disjoncteur b) contrôle par un professionnel – à changer
Les déchets ne sont pas entraînés	Le cylindre de coupe tourne dans le mauvais sens	Inverser le sens de rotation
Les déchets ne sont pas coupés	Le cylindre de coupe est usé ou endommagé	Remplacer le cylindre et le rouleau presseur (station-service)
Le sens de rotation commute sans préavis	Blocage d'un bouchon de branchages	Couper le moteur, attendre l'arrêt – remettre le moteur en marche



Les réparations électriques doivent être effectuées par un professionnel ou par une station service agréée.

F (Benelux)

Garantie

Durée de la garantie aux conditions
dessous:

12 mois

1. AL-KO Benelux SA garantit l'appareil décrit au recto de la carte de garantie contre toute défectuosité de matériaux ou de fabrication pour une durée de 1 an.
2. Les périodes mentionnées sont réduites de moitié pour les machines en location.
3. Si au cours de la période de garantie, l'appareil est défectueux, AL-KO Benelux SA procédera gratuitement à la réparation ou au remplacement de l'appareil, compte tenu des conditions cidessous.
4. Seuls les réparateurs reconnus par AL-KO Benelux SA peuvent effectuer les réparations, faute de quoi la garantie n'est pas accordée. Une liste de Centres de Service AL-KO est jointe dans l'emballage de l'article ou est à obtenir d'AL-KO Benelux SA sur simple demande.
5. La période de garantie prends cours à la date d'achat du premier utilisateur.
6. La carte de garantie est jointe dans l'emballage ou est à obtenir du revendeur sur simple demande. La carte doit être renvoyé à AL-KO Benelux SA dans un délai de 14 jours après le jour de vente de l'appareil. A défaut de la carte de garantie, la preuve d'achat doit être produite lors de chaque réparation sous garantie. La garantie doit être refusée si la preuve d'achat ou la carte de garantie ne sont pas fournies.
7. La présente garantie n'est pas accordée dans les cas suivants:
 - a) Contrôles périodiques, entretiens et réparations suite à l'utilisation normale et à l'usure
 - b) Les frais de transport de l'appareil de l'acheteur vers le réparateur et les dommages subis par l'appareil durant ce transport aller/retour
 - c) Les dommages causés à l'appareil par:
 - l'utilisation non conforme, au mode d'emploi ou sans précautions
 - l'entretien insuffisant ou incomplet de l'appareil
 - l'installation ou l'utilisation de l'appareil non conforme aux exigences techniques ou de sécurité prescrites dans le pays ou l'appareil est utilisé
 - accidents, cas de force majeure, p. ex. foudre, dégâts des eaux, incendie, révolte, etc.
 - le remplacement d'une pièce de rechange par une pièce non originale
 - d) Les réparations sur les moteurs à combustion, pour lesquelles un autre règlement de garantie existe chez les fournisseurs des moteurs.
 - e) Les accessoires des produits concernés.

F (France)

Bulletin de Garantie

Durée de la garantie:

12 mois aux conditions ci-dessous

1. **Objet de la garantie**
Nous assumons la garantie des appareils et machines de notre marque lorsque des défauts de fabrication, des vices aux matières premières, pièces pour leur réalisation les rendront impropres à l'usage normal, à l'exclusion du moteur thermique. L'usage normal de nos matériels s'apprécie d'après les désignations, caractéristiques et performances contenues dans nos fiches techniques et instructions d'emploi. Le moteur thermique est garanti par son fabricant spécifique et aux conditions définies par celui-ci (voir certificat séparé).
2. **Limites de la garantie**
Notre obligation de garantie est limitée au remplacement des pièces reconnues défectueuses, le cas échéant aux frais de main d'oeuvre lorsque l'intervention d'un technicien sera nécessaire pour le montage des pièces ou lorsque des essais de fonctionnement après remplacement seront indispensables. Le transport du matériel ou des pièces reste à la charge et sous la responsabilité de l'utilisateur. L'usure normale des pièces telles que lames, câbles, roues, courroies etc...n'est pas couverte par la garantie.
3. **Conditions de la garantie**
Sans préjudice des dispositions des articles 1641 et suivant du Code Civil garantissant l'acheteur pour défauts et vices cachés, notre obligation de garantie est acquise pendant la durée indiquée dans nos documents commerciaux et notices d'emploi. La durée de garantie commence à courir le jour de la prise de possession du matériel. La demande de garantie doit être accompagnée de la carte de garantie complétée par le vendeur, de la facture d'achat et nous être adressée dès la découverte du vice ou défaut de fonctionnement.
4. **Exclusions**
Nous sommes en droit de refuser l'exécution de notre obligation de garantie lorsque nos prescriptions d'usage, d'entretien et de révisions n'auront pas été respectées, l'utilisateur aura employé le matériel à des fins pour lesquelles il n'était pas destiné (entre autre à des fins professionnelles), des pièces d'une origine autre que celle de notre marque auront été montées sur nos matériels, des réparateurs non agréés par nous auront pratiqué des interventions sur les matériels garantis. Toute intervention sous garantie doit être effectuée par une station agréée (voir liste en annexe).

INDICE

Produttore	Norme di sicurezza	35 – 36
Indice	Montaggio	36
Introduzione	Collegamento elettrico	37
Spiegazione dei simboli adottati nel libretto di uso e manutenzione	Messa in funzione	38 – 39
Scopo di utilizzazione	Istruzioni d'uso	39
Significato dei simboli riportati sulla macchina	Manutenzione	39 – 40
Dati tecnici	Ricerca difetti	40

INTRODUZIONE

Gentile Cliente,
innanzi tutto la ringraziamo della Sua scelta e della preferenza accordata ai nostri prodotti e le auguriamo di divertirsi e trovare il massimo delle soddisfazioni con la Sua nova macchina.
Prima della prima messa in moto studiate attentamente la presente istruzione d'uso.
Malgrado ciò la macchina può presentare qualche

pericolo se verrà adoperata in maniera non appropriata da personale insufficientemente formato. Rispettate scrupolosamente le disposizioni per evitare degli incidenti. Tenete per favore conto delle istruzioni di sicurezza contenute nell'istruzione d'uso e di quelle riportate sulla macchina stessa.

SPIEGAZIONE DEI SIMBOLI ADOTTATI

Per indicazioni di pericolo e per migliorarla la leggibilità impieghiamo i seguenti simboli (pittogrammi):



Questo simbolo indica importanti osservazioni sulla sicurezza.
La non osservanza di queste norme può causare gravi e pericolosi danni alla salute oppure lesioni che possono provocare ferite fino a causare la morte dell'operatore.



Questo simbolo indica la possibilità di pericolo latente per le persone.
La non osservanza di queste norme può causare gravi e pericolosi danni alla salute oppure lesioni che possono provocare ferite con conseguenze anche mortali.



Questo simbolo indica generiche situazioni di pericolo per le persone.
La non osservanza di queste norme può provocare danni leggeri alle persone oppure lesioni.



Riferimenti numerici riferiti alle illustrazioni riportate nel testo.



Questo simbolo indica importanti informazioni sull'uso della macchina. La non osservanza di queste norme può causare danni alla macchina o nelle vicinanze della stessa.



Sotto questo segno può trovare utili suggerimenti tecnici per un miglior utilizzo della macchina. Queste indicazioni le possono permettere di sfruttare al meglio le caratteristiche della macchina.



Questo simbolo indica la necessità di indossare guanti protettivi per le mani.



Questo simbolo indica la necessità di indossare occhiali protettivi.

SCOPO DI UTILIZZAZIONE

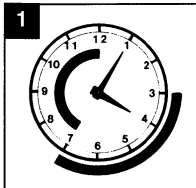

i Il biotrituratore è progettato solo per lo sminuzzamento di residui organici provenienti dal giardino e dalla casa. Ogni altro uso è improprio.

E' concepito per l'uso private e non deve quindi essere impiegato in campi sportivi, parchi e campi agricolofore-stali.

Non sono autorizzati ad usare la macchina: persone che non sono a conoscenza delle norme d'uso e manutenzione, bambini e giovani sotto i 16 anni di età, così come persone sotto l'effetto di alcool droghe o medicine.



Tempo d'esercizio del biotrituratore

1 Lunedì – Sabato
8.00 – 12.00 h
15.00 – 19.00 h

2 Per una civile norma di convivenza suggeriamo di non utilizzare la macchina in orari di riposo pomeridiano, serale o festivo.

SIGNIFICATO DEI SIMBOLI RIPORTATI SULLA MACCHINA

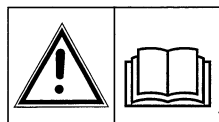

Leggere il manuale delle istruzioni prima dell'uso.

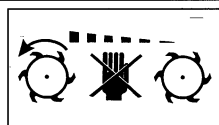

Il dispositivo di taglio è rotante! Le lame girano ancora.

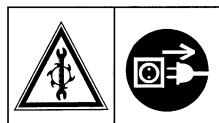

Prima di effettuare lavori sull'utensile di taglio, staccare la presa di corrente.



Attenzione, pericolo!
Utensili di taglio in movimento.



Indossare occhiali protettivi e guanti protettivi per le mani.

DATI TECNICI

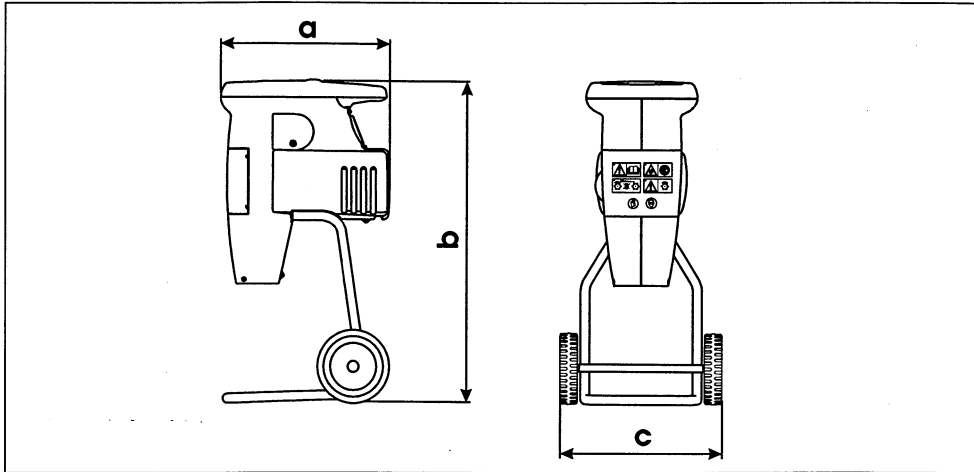

	Silent Power 3500	Silent Power 4000	Silent Power 5000
Motore	230 V ~ / 50 Hz / 1600 W	230 V ~ / 50 Hz / 2200 W	230 V ~ / 50 Hz / 2400 W
Fusibile di protezione	mini. 10 A	mini. 10 A	mini. 10 A
Numero di giri	39 min ⁻¹		39 min ⁻¹
Interruttore con protezione	con sovraccario	con sovraccario	con sovraccario
Massimo diametro del ramo	ca 35 mm*	ca 40 mm*	ca 45 mm*
Peso	ca 22 kg	ca 23 kg	ca 24 mm*

*) Le dimensioni valgono per ramaglie fresche di taglio.

Valori misurati conformemente alla norma RAL UZ 54.

	Silent Power 3500	Silent Power 4000	Silent Power 5000
Intensità livello sonore L_{WA}	98 dB(A)	98 dB(A)	98 dB(A)
Livello sonore continuo equivalente al posto di lavoro L_{pAeq}	82 dB(A)	82 dB(A)	82 dB(A)
Dimensioni in mm (ca.)	a: 890 b: 470 c: 470	a: 890 b: 470 c: 470	a: 890 b: 470 c: 470

NORME DI SICUREZZA

1. Avvertenze generali

 **1.1** Leggere attentamente le istruzioni sull'uso. E' opportuno addestrarsi nell'impiego corretto dell'apparecchio.

 **1.2** L'uso dell'apparecchio è vietato ai minori di 16 anni oppure alle persone che non conoscono le istruzioni sull'uso.

 **1.3** Lavorando con la macchina accertarsi che non vi siano persone nelle immediate vicinanze. L'operatore è responsabile nei confronti di terzi per eventuali danni diretti o indiretti causati dalla macchina.

1.4 L'operatore dell'apparecchio è responsabile nei confronti di altre persone o della loro proprietà per eventuali incidenti causati dalla macchina.

1.5 Conservi questo libretto di usi e manutenzione anche per impieghi futuri.

2. Misure preparatorie

 **2.1** Il collegamento elettrico deve essere controllato periodicamente e deve essere utilizzato solo se in perfette condizioni.

 **2.2** La presa di alimentazione da collegare al blocco interruttore deve essere in gomma o PVC morbido o in materiale termoplastico resistente e robusto. Il cavo di alimentazione deve essere del tipo in neoprene, armonizzato H05 RN-F (VDE 0282) prescritto per macchine operatrici da esterno o per posa libera. La sezione minima del cavo a 3 fili non deve essere inferiore a 1,5 mm².

 **2.3** Accertarsi che non vi siano bambini nelle vicinanze della macchina in funzione.

 **2.4** Prima di impiegare la macchina, controllate sempre se l'utensile da taglio, i bulloni di fissaggio e tutta l'unità di taglio non siano usurati o danneggiati.

 **2.5** Il biotrituratore deve essere collegato solo a prese di corrente. L'ampereaggio di

intervento può essere di max. 30 mA.

 **2.6** La spina di ogni collegamento elettrico alla macchina deve essere protetto dagli spruzzi accidentali di acqua.

 **2.7** Prima di iniziare, controllare che la tramoggia sia fissata bene. Eventualmente stringere a fondo le viti.

 **2.8** Non togliere i dispositivi di sicurezza.

 **2.9** Tenere lontano il cavo dalla zona di taglio.

3. Avvertenze sull'impiego

 **3.1** Durante la lavorazione indossare occhiali protettivi e guanti protettivi per le mani.

 **3.2** Attenzione a non introdurre corpi estranei come: sassi, vetro, verro, ossa, plastiche etc.

 **3.3** **Apparato di taglio rotante!** Durante l'impiego non afferrare la bocca d'entrata o di uscita! **L'apparato di taglio continua a girare brevemente anche dopo lo spegnimento dell'apparecchio!**

 **3.4** **Attenzione!** Spegner la macchina e staccare la presa prima di:

- regolare e pulire la macchina
- esaminare il cavo di alimentazione, se attorcigliato e difettoso
- togliere l'imbuto
- dell'abbandonare la macchina
- del trasporto della macchina.

 **3.5** Il biotrituratore deve essere montato su un terreno piano e solido.

 **3.6** L'intervento di un esperto è opportuno quando la macchina si blocca per un errato riempimento.



3.7 Se l'apparecchio deve essere spostato, arrestare il motore ed estrarre la spina.



4.3 Il tritratore non deve essere pulito con acqua corrente o sotto pressione.



3.8 L'intervento di un esperto è consigliabile se i coltelli si fermano per un errato riempimento (per esempio: corpi estranei, troppo materiale, pezzi di legno troppo grossi ecc.).



4.4 Per motivi di sicurezza, sostituire immediatamente le parti logorate o danneggiate.



3.9 Controllare il fissaggio delle viti e dei dadi.



4.5 Depositi il suo biotrituratore in un luogo asciutto.



3.10 Non lasciare l'elettrotensile esposto alla pioggia, nè lavorare con lo stesso sotto la pioggia.

4. Istruzioni di manutenzione e di magazzinaggio



4.1 Lavori di manutenzione e di pulizia si devono fare col motore spento e la spina tolta.

4.2 Osservare la manutenzione programmata secondo le istruzioni d'uso.

Vi facciamo presente che, secondo le vigenti norme riguardanti i danni causati da nostri apparecchi, non siamo responsabili se:

a) sono state effettuate riparazioni da officine non autorizzate,

b) sono stati impiegati ricambi non originali. Per gli accessori valgono le stesse norme.

Ogni nostra macchina è corredata da un elenco di indirizzi di tutte le nostre officine autorizzate.

Con riserva di variazioni tecnico struttive. Per informazioni e per ordinazioni di pezzi di ricambio si prega citare il numero di articolo e il numero di produzione.

MONTAGGIO

Montaggio dei piedini

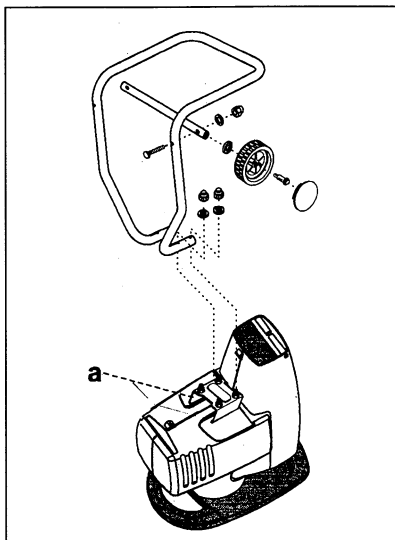

1. Appoggiare l'apparecchio sulla bocca d'entrata.
2. Togliere la sicurezza-trasporto (a) – a ciò svitare i dadi (i dadi vengono riutilizzati per il montaggio del supporto ruote).
3. Fissare l'intelaiatura dei piedini come rappresentato in figura.
4 rondelle piegate Ø 6
4 bulloni M6
4. Montare l'asse delle ruote sull'intelaiatura.
2 viti a testa paitta M6 x 55
2 rondelle Ø 6,4
2 bulloni M6
5. Montare le ruote sull'asse.
2 ruote Ø 200
2 rosette elastiche piana
2 viti per fissaggio
6. Posizionare i cpori-ruota e fissarli a pressione.

ISTRUZIONI D'USO

Prima messa in marcia



Mettete in marcia il biotrituratore **quando avrete completamente terminato il suo montaggio. Il collegamento elettrico deve essere controllato periodicamente deve essere utilizzato solo se in perfette condizioni.**



Non utilizzare **cavi difettosi**, poichè eventuali isolamenti im perfetti rappresentano un pericolo mortale.

Collegamento elettrico

i Il biotrituratore può essere allacciata ad ogni presa (220 V/230 V) corrente alternata).

Tuttavia sono consentite solo prese con contatto a terra, protette da interruttori automatici per mini. 10 A.

Cavo collegamento

i Impiegare solo cavi che rispondano alle norme di sicurezza di cui al punto 2.2 (vedi pag. 35). Il cavo dovrà avere lunghezza (max. 50 m) determinata, per non pregiudicare la potenza del motore elettrico.

La linea di allacciamento deve avere una sezione di $3 \times 1,5 \text{ mm}^2$.

Il cavo elettrico può essere origine di pericolosi inconvenienti nelle seguenti situazioni:

- Se il cavo attraversa porte e finestre, spesso si schiaccia.
 - Fessurazioni dell'isolamento.
 - Una piega eccessiva del cavo.
- Continuare ad utilizzare questo tipo di cavi danneggiati può essere **molto pericoloso!**

Cavo, spina e prese volanti (di prolunga) devono corrispondere alle normative di sicurezza, da verificare sulla scritta del cavo. Spina a prese (anche volanti) devono essere isolate in gomma.

Il cavo deve avere una dimensione (se zione rapportate alla lunghezza). Adeguata evitare l'impiego di un cavo sottile, per lunghezza eccessiva, in quanto si può surriscaldare e di conseguenza diventare pericoloso.

Esempio: lunghezza = mt. 50 –
sezione filo = $1,5 \text{ mm}^2$.

Occorre controllare frequentemente le condizioni del cavo di alimentazione, svolgendolo completamente dalla bobina e controllarlo soprattutto in prossimità delle prese e spine.

In caso di difetto all'isolamento non bisogna cercare di riparare il cavo con nastro isolante o prodotti similari, ma va reciso il pezzo danneggiato e ripristinato il collegamento. E' vivamente consigliabile l'applicazione di un apparecchio »Salvavita« sulla linea di alimentazione a cui viene collegato la macchina.

MESSA IN FUNZIONE

 Durante l'impiego il movimento del controrullo contro il rullo portacoltelli, produce un caratteristico e ben udibile rumore »CLACK«, soprattutto nelle macchine nuove.

Questo rumore è assolutamente normale e si attenua nel corso del tempo.

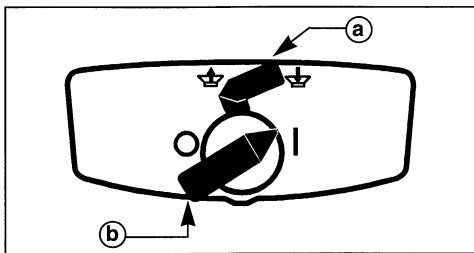

Avviamento del motore

Inserire la spina nella presa.

L'interruttore di senso di rotazione (a) deve essere posizionato sulla destra in corrispondenza del simbolo ↓.

Posizionare l'interruttore generale (b) su I.



Al momento dell'avviamento la tramoggia deve essere completamente vuota!

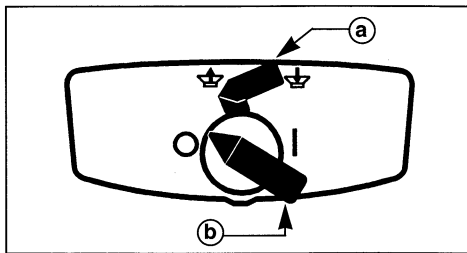

Spegnimento del motore

Girare l'interruttore generale (b) su 0.



l'apparecchio continua a girare dopo lo spegnimento ancora per alcuni secondi!

Interruttore del senso di rotazione



Per azionare questo interruttore accertarsi che l'apparecchio sia spento e l'apparato di taglio completamente fermo. l'interruttore del senso di rotazione può essere azionato solamente quando l'interruttore generale è posizionato su 0!

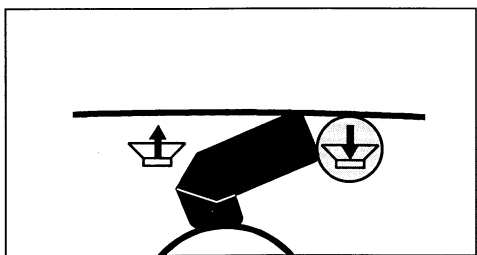

Posizione a destra ↓

I rulli trascinano all'interno il materiale e lo triturano.

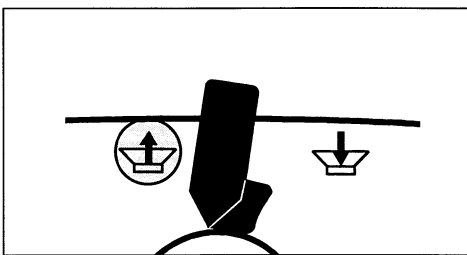

Posizione a sinistra ↑

I rulli dell'apparato di taglio girano in senso contrario e rendono il materiale bloccato nuovamente libero.

In caso di blocco accidentale dei rulli (ad esempio a causa dell'introduzione di un corpo estraneo, o di rami troppo grossi), l'interruttore scatta automaticamente e rende libero il materiale verso l'alto. (un riposizionamento sulla posizione di sinistra non è possibile!). In questo caso, spegnere l'apparecchio (interruttore generale su 0) ed attendere che l'apparato di taglio sia completamente fermo. Quindi a riaccendere l'apparecchio – l'interruttore del senso di rotazione è nuovamente girato a destra.

La macchina è dotata di un interruttore di sicurezza, che arresta il motore in caso di bloccaggio o di eccessivo sforzo del gruppo di taglio.

Dopo aver rimosso la causa del blocco ed aver atteso il tempo necessario affinché il motore si raffreddi, lo si può rimettere in moto.

ISTRUZIONI D'USO

Materiale da tritare

Il materiale organico è un fertilizzante ideale per le coltivazioni.

Materiale organici sono:

Rami, cespugli, fiori, ortaggi, ecc.



Non utilizzare radici di ogni genere miste a terra e sassi (danneggiano i coltelli), materiale plastico, vetro, metalli, ossa, tavolette di cassette di legno, pezzi di stoffa, carta, cartone.

Introduzione del materiale

 L'introduzione del materiale deve avvenire solamente a motore acceso.

Non tritare rifiuti morbidi e senza una certa consistenza, come p. es. resti di cucina, ma metetete- li direttamente sulla Vostra compostiera.

Possano essere tritati:

sostanze organiche di qualsiasi tipo e ramaglie di diametro variabile, in relazione ai vari modelli.

Modello	diam. max.
Silent Power 3500	ca. 35 mm
Silent Power 4000	ca. 40 mm
Silent Power 5000	ca. 45 mm

Le dimensioni valgono per ramaglie fresche di taglio.



Le potature devono essere tritate rapidamente, altrimenti si essiccano, diventano più dure da cippare e di conseguenza i corrispondenti diametri su indicati vanno considerati più contenuti.

MANUTENZIONE



ATTENZIONE!

Lavori occasionali di manutenzione, servizio e pulizia dell'apparecchio, devono venir eseguiti sempre e solo a cavo della corrente staccato.

Mantenere la macchina e le fessure di ventilazione sempre in perfetto stato di pulizia per poter lavorare bene e sicuri.



Il biotrituratore non può essere pulito con idropulitrici oppure con acqua corrente.

Infiltrazioni d'acqua possono causare danni sia al collegamento presa-spina, sia allo stesso motore elettrico.

Pulire l'apparecchio con uno straccio od una spazzola.

Depositi il suo biotrituratore in un luogo asciutto.

Per la manutenzione dei rulli, spruzzare uno strato leggero di olio protettivo (anti corrosivo), utilizzando solamente un olio non inquinante, biodegradabile. Impiegare solamente olio leggero protezione acqua classe 0.



Al di fuori di questo l'apparecchio è praticamente esente da manutenzione. Il rullo di taglio ed il contro-rullo hanno, con impiego normale e secondo le istruzioni d'uso, una vita media di molti anni. Se durante il taglio il materiale risultasse non tagliato e rimanesse integro, allora occorre cambiare i due rulli.



La sostituzione dei rulli consumati o danneggiati va effettuata solamente presso una officina autorizzata!

Una manutenzione invernale porta sempre vantaggi!

L'impiego di materie plastiche sarà, in futuro, sempre maggiore. Per questo è necessario adeguarsi alle norme di impiego delle stesse, ed quasi ogni parte della macchina è contrassegnata da un segno di riconoscimento per un migliore riciclaggio.

RICERCA CUASTI

INCONVENIENTE	CAUSE POSSIBILI	INTERVENTO
Il motore non parte	a) non arriva tensione alla presa	a) controllare il salvavita
	b) prolunga/presa/spina difettose	b) controllare e sostituire (da un elettricista)
Il materiale non viene introdotto	I rulli girano al contrario	Variare la direzione di rotazione
Il materiale non è perfettamente tagliato	Rullo di taglio danneggiato od usurato	Sostituire i due rulli – Officina autorizzata
L'interruttore del senso di rotazione scatta automaticamente	Blocca a causa di materiale troppo grosso o in quantità eccessiva	Spegnere l'apparecchio, attendere il fermo totale, riaccendere l'apparecchio
Le riparazioni elettriche vanno effettuate presso i centri specializzati. Sono allegati gli elenchi.		

Tipo

Art. Nr.

Numero Matricola

Certificato di garanzia

12 mesi

Timbro Rivenditore

Data Vendita

I Certificato di garanzia

Per questa macchina offriamo

12 mesi di garanzia

1. La garanzia viene riconosciuta a partire dalle data d'acquisto. Per richiesta di assistenza in garanzia, è necessario esibire il certificato di garanzia timbrato dal rivenditore, corredato di fattura d'acquisto con specificato il numero di serie della macchina, tipo della macchina e numero di serie del motore.
2. La macchina è stata realizzata secondo le più aggiornate ed evolute tecniche produttive per una più completa garanzia qualitativa.
3. La garanzia è legata ad un corretto utilizzo della macchina, seguendo attentamente le istruzioni d'uso e manutenzione.
4. L'acquirente ha diritto alla riparazione delle parti avariate.
5. Per tutte le parti difettose o mancanti della macchina, l'assistenza in garanzia viene riconosciuta esclusivamente dai nostri centri autorizzati.
6. Richieste, che vanno al di là delle condizioni di garanzia qui riportate, non sono accettate. La garanzia esclude la sostituzione della macchina.
7. Le avarie causate da un utilizzo scorretto o dalla mancanza di una adeguata manutenzione della macchina, non vengono assistite in garanzia.
8. La garanzia decade in caso di: lavori inadeguati di manutenzione e pulizia, montaggio di ricambi non originali, modifiche costruttive e deperimento progressivo della integrità delle strutture e della verniciatura. Per i motori a scoppio valgono le specifiche garanzie della casa costruttrice.
9. Eventuali danni causati durante il trasporto, devono essere segnalati immediatamente al trasportatore (o sede ferroviaria), altrimenti decade la garanzia o l'eventuale diritto di sostituzione.
10. Le batterie delle macchine dotate di avviamento elettrico sono garantite per **6 mesi**.

INHOUDSOPGAVE

Fabrikant	Veiligheidsvoorschriften	45 – 46
Inhoudsopgave	Montage	46
Inleiding	Netspanningsaansluiting	47
Wenken om uw gebruikshandleiding beter te begrijpen	Ingebruikname	48 – 49
Gebruiksdoeleinde	Bedieningsinstructies	49
Betekenis van de symbolen op de maaier	Reiniging en onderhoud	49 – 50
Technische gegevens	Opsporen van defecten	50

INLEIDING

Beste klant,
U heeft zich een nieuw toestel aangeschaft. Wij danken u voor uw vertrouwen in onze kwaliteitsproducten en wensen u veel plezier bij het gebruik van uw nieuwe toestel. Lees eerst aandachtig deze gebruiksaanwijzing vooraleer de machine voor de eerste keer in gebruik te nemen.

De machine kan toch een gevaar opleveren wanneer deze door onvoldoende geschoold personeel op ondeskundige wijze of niet volgens de voorschriften ter voorkoming van ongevallen moeten nageleefd worden. Gelieve de veiligheidsinstructies van deze gebruiksaanwijzing en deze op de toestel zelf na te leven.

WENKEN OM UM GEBRUIKSHANDLEIDING BETER TE BEGRIJPEN

Om op gevaar te wijzen en omwille van de betere overzichtelijkheid worden de volgende symbolen (pictogrammen) gebruikt:



Dit symbool wijst op een onmiddellijk dreigend levensgevaar en op een gevaar voor de gezondheid van personen.

Deze aanwijzing in de wind slaan, kan ernstige gevolgen voor de gezondheid hebben en zelfs tot levensgevaarlijke verwondingen leiden met eventueel de dood voor gevolg!



Dit symbool wijst op een mogelijk dreigend gevaar voor personen.
Deze aanwijzing in de wind slaan, kan ernstige gevolgen voor de gezondheid hebben en zelfs tot levensgevaarlijke verwondingen leiden!



Dit symbool wijst op een mogelijk gevaarlijke situatie.
Deze aanwijzing in de wind slaan, kan tot lichte verwondingen of materiele schade leiden!



1. Links van de tekst wordt er met speciale getallen zoals hier voor afbeelding 1, naar de afbeeldingen verwezen.



Dit symbool wijst op belangrijke instructies voor het juiste gebruik van het toestel.
Deze aanwijzing in de wind slaan, kan tot storingen van het toestel of de omgeving leiden.



Dit symbool wijst op instructies voor de gebruiker en op bijzonder nuttige informatie voor technische vereisten! *Deze aanwijzing helpt u alle functies van het toestel optimaal te benutten.*



Dit symbool wijst op het dragen van beschermende handschoenen.



Dit symbool wijst op het dragen van een veiligheidsbril.

GEBRUIKSDOELEINDE

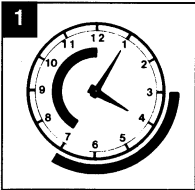

i De tuinhakselaar is alleen bestemd voor het fijn maaien van organische stoffen afkomstig van keuken- en tuinafval. Gebruik voor andere doeleinden is niet toegelaten.

De tuinhakselaar werd voor strikt privégebruik in overeenstemming met het gebruiksdoel ontworpen. De machines die in het eigen huis of de eigen tuin worden gebruikt, worden beschouwd als tuinhakselaar voor privéhuus- of tuingebruik. Zij zijn niet bestemd voor gebruik in openbare plantsoenen, parken, sportterreinen of in land- en bosbouw.

Mag niet bediend worden door:
Personen die niet vertrouwd zijn met

de handleiding, kinderen, jongeren onder de 16 jaar evenals personen onder invloed van alcohol, drugs of geneesmiddelen mogen het toestel niet bedienen.

Toegelaten gebruikstijd:

Let op de gemeentelijke voorschriften in verband met het gebruik van toestellen met electro- en benzinemotor. Gelieve de plaatselijke, al dan niet gemeentelijke voorschriften terzake te respecteren.

1 Maandag – Zaterdag
7.00 – 12.00 Uhr
15.00 – 19.00 Uhr

2 Niet toegelaten op zon- en feestdagen.



BETEKENIS VAN DE SYMBOLEN OP DE MAAIER

	Lees voor gebruik eerst de gebruiksaanwijzing.
	Draaiend snijwerk! Snijwerk loopt na.
	Verwijder voordat u werk aan het snijwerk verricht de stekker uit het stopkontakt nemen.
	Pas op, roterend snijwerk!
	Veiligheidsbril en beschermende handschoenen dragen!

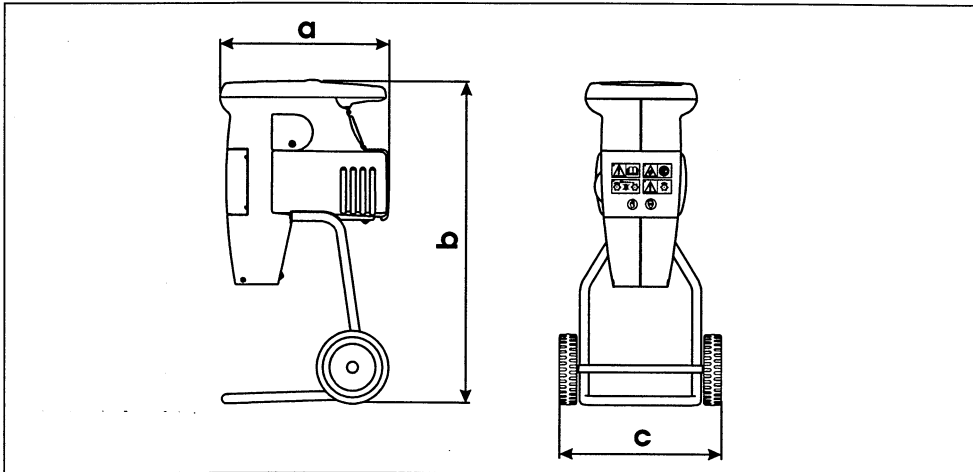
TECHNISCHE GEGEVENS

	Silent Power 3500	Silent Power 4000	Silent Power 5000
Motor	230 V ~ / 50 Hz / 1600 W	230 V ~ / 50 Hz / 2200 W	230 V ~ / 50 Hz / 2400 W
Zekering	min. 10 Amp.	min. 10 Amp.	min. 10 Amp.
Toerental snijwals	39 min ⁻¹	39 min ⁻¹	39 min ⁻¹
Stekker/Schakelaar	met beveiliging tegen overbelasting	met beveiliging tegen overbelasting	met beveiliging tegen overbelasting
max. Ø takken	ca. 35 mm*	ca. 40 mm*	ca. 45 mm*
Gewicht	ca. 22 kg	ca. 23 kg	ca. 24 kg

*) De diameter van de takken geldt voor vers snoeigoed.

Meetwaarden vastgesteld volgens RAL UZ 54.

	Silent Power 3500	Silent Power 4000	Silent Power 5000
Geluidsnivo L_{WA}	98 dB(A)	98 dB(A)	98 dB(A)
Equivalent continu geluidsnivo in de werkomgeving L_{pAeq}	82 dB(A)	82 dB(A)	82 dB(A)
Afmetingen in mm (ca.)	a: 890 b: 470 c: 470	a: 890 b: 470 c: 470	a: 890 b: 470 c: 470

VEILIGHEIDSMATREGELEN

1. Algemene aanwijzingen

 **1.1** Lees de gebruiksaanwijzing zorgvuldig door en maak u vertrouwd met het juiste gebruik van het apparaat.

 **1.2** Personen onder de 16 jaar of personen die de gebruiksaanwijzing niet kennen mogen het apparaat niet gebruiken.

 **1.3** Wie met de machine werkt, moet andere personen en kinderen uit zijn buurt houden. De gebruiker is verantwoordelijk tegenover derden die zich in de nabijheid van de machine in werking bevinden.

1.4 De gebruiker van het apparaat is verantwoordelijk voor gebeurlijke ongevallen met andere personen en voor gebeurlijke schade aan hun eigendommen.

1.5 Bewaar zorgvuldig deze handleiding zodat u ze ook later kan raadplegen.

2. Voorbereidende maatregelen

 **2.1** Controleer de voedingskabel regelmatig op sporen van beschadiging of slijtage. Gebruik nooit beschadigde kabels.

 **2.2** De koppelingsdoos van de voedingskabel moet bestaan uit rubber, zacht PVC of een andere thermoplastisch materiaal of moet met dit materiaal overtrokken zijn. De voedingskabel zelf mag niet lichter zijn dan de rubberkabel H05RN-F volgens VDE 0282 Deel 8 en een minimale sectie van 3 x 1,5 mm² hebben.

 **2.3** Hou kinderen weg van een machine die aan het elektriciteitsnet aangesloten is.

 **2.4** Voor het werken moet visueel worden onderzocht of het snijwerktuig, de bevestigingsbouten of het gehele snijmechanisme beschadigd of versleten is.

 **2.5** De hakselaar mag alleen aangesloten worden op geaarde stopkontakten. De verliesstroom mag maximaal 30 mA bedragen.



2.6 De stekker van een netsnoer van het toestel moet spatwaterdicht zijn.



2.7 Controleer voor de machine wordt gestart of de vultrechter juist is bevestigd. Draai zo nodig de bouten aan.



2.8 Beveiligingsvoorzieningen mogen niet worden verwijderd.



2.9 Hou het netsnoer weg van de bewegende delen.

3. Gebruiksaanwijzingen



3.1 Draag werkhandschoenen en een veiligheidsbril.



3.2 Let op vreemde voorwerpen tijdens het werken. Verwerk geen stenen, glas, ijzer, beenderen, kunststof etc. in de hakselaar.



3.3 Draaiend snijwerk! Steek uw hand nooit in de messenkamer of in het uitwerpkanaal. Snijwerk loopt na!



3.4 Let op! Schakel de machine uit en trek het netsnoer uit voor:

- het instellen en schoonmaken van de machine
- controle of het netsnoer beschadigd of verstrengeld is
- het verwijderen van de vultrechter
- het onbewaakt achterlaten en
- het verplaatsen van de machine



3.5 De hakselaar moet op een vlakke en vaste ondergrond stabiel worden opgesteld.



3.6 Leg de motor pas stil wanneer de hakselaar helemaal leeg is. Zoniet kunnen er zich problemen voordoen wanneer de hakselaar opnieuw wordt gestart.



3.7 Wanneer de machine moet verplaatst worden, moet de motor worden stilgelegd

en moet de stekker uit het stopcontact worden getrokken.

i 3.8 Wanneer de messen door verkeerd vullen (bijv. vreemde voorwerpen, te veel of te grote stukken hout) via de trechter plots tot stilstand komen, moet de machine door een vakman worden nagezien.



3.9 Controleer altijd of de schroeven en moeren goed zijn aangedraaid.



3.10 Machine niet in de regen laten staan. Niet in de regen met de machine werken.

4. Onderhouds – en opbergaanwijzingen



4.1 Onderhouds- en reinigingswerkzaamheden mogen alleen bij stilgelegde motor en uitgetrokken netsnoer gebeuren.

4.2 Volg voor het onderhoud stipt de handleiding.



4.3 De hakselaar mag niet met stromed water en vooral niet met een hogedrukpuit gereinigd worden.



4.4 Versleten of beschadigde delen worden om veiligheidsvoorzorgingen het best onmiddellijk vervangen.

Wij maken u erop attent dat onze produktaansprakelijkheid vervalt voor eventuele schade veroorzaakt door het toestel en/of schade aan het toestel als gevolg van:

- a) slecht uitgevoerde herstellingen door een niet door ons erkend servicepunt.
- b) het niet gebruiken van originele wisselstukken.

Dezelfde regeling geldt voor accessoires. Bij elke machine wordt een boekje met de adressen van onze erkende servicepunten bijgeleverd.

Onder voorbehoud van wijzigingen in constructie en uitvoering. Vermeld bij vragen om inlichtingen of bij de bestelling van onderdelen altijd het artikelnummer, het afbeeldingsnummer en de omschrijving.

MONTAGE

Montage onderstel

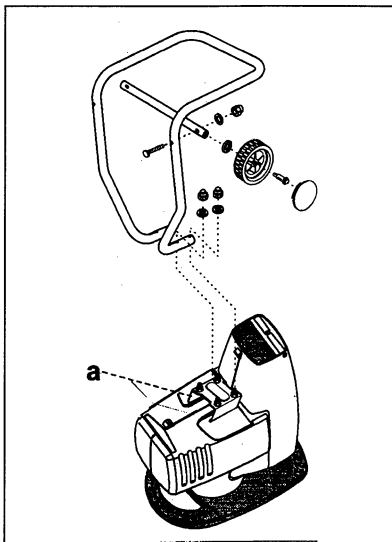

1. Zet het toestel op de opvultrechter.
2. Transportbeveiliging (a) verwijderen – daartoe moeren losschroeven (moeren terug gebruiken voor de montage van het onderstel).
3. Het onderstel volgens de afbeelding in de steunbouten op het toestel steken en vastschroeven.
 - 4 gebogen schijven Ø 6
 - 4 moeren M6
4. Monteer de wielas op het onderstel.
 - 2 bouten M6 x 55
 - 2 schijven Ø 6,4
 - 2 moeren M6
5. Monteer de wielen op de wielas.
 - 2 wielen Ø 200
 - 2 veiligheidsschijven Ø 8
 - 2 borstbouten
6. Wieldoppen opdrukken.

BEDIENINGSINSTRUCTIES

Eerste ingebruikneming



De hakselaar enkel gebruiken wanneer deze volledig gemonteerd is.
Kontroleer de voedingskabel regelmatig op sporen van beschadiging of slijtage.
Gebruik nooit beschadigde kabels.



Nooit **defecte aansluitkabels** gebruiken: gebrekkige isolatie is levensgevaarlijk.

Netspanningaansluiting

i De hakselaar kan op elke netspanningsleiding met 220/230 V wisselstroom worden aangesloten.

Het is alleen toegestaan een goed stopcontact te gebruiken die d. m. v. een aardlekschakelaar van min. 10 A beveiligd is.

Aansluitkabel

i Alleen aansluitkabels gebruiken die beantwoorden aan de veiligheidsmaatregelen voorzien in punt 2.2 (zie pag. 45).

De kabel mag niet te lang zijn (max. 50 m) opdat geen elektrisch vermogen van de motor zou verloren gaan.

De aansluitleiding moet een doorsnede van 3 x 1,5 mm² hebben.

Aan aansluitkabels ontstaat vaak isolatieschade. Mogelijke oorzaken daarvan kunnen zijn:

- kneuzingen door het snoer tussen deuren of ramen te klemmen
- scheuren door veroudering van het isolatiemateriaal
- breuken door onjuiste bevestiging van het snoer

Dergelijk beschadigde snoeren mogen niet gebruikt worden en zijn door de beschadigingen levensgevaarlijk geworden.

Het snoer moet een rubberommanteling hebben en drie-adrig zijn. De stekker en contrastekker moeten met rubber gegoten zijn. Koop steeds officieel erkende elektro-kabels.

Het snoer mag niet onbeperkt lang zijn. Lange snoeren hebben een grote weerstand en beïnvloeden de prestaties van uw machine.

Maximaal mag het snoer 50 m lang zijn en een sectie van 3 x 1,5 mm² hebben.

Het snoer moet regelmatig worden gecontroleerd. Koppel daartoe het snoer los van het elektriciteitsnet, ontrol het en controleer het op breuken en slijtplekken, in het bijzonder ter hoogte van de stekker aansluitingen.

Isolatiebeschadigingen kunnen niet met hulpmiddelen zoals bv. isolatietape, worden verholpen. Kort het snoer dan in door het beschadigde gedeelte te verwijderen.

INGEBRUIKSTELLING

 Door de functionele opstelling van de tegenrol t.o.v. de snijwals instaat bij alle nieuwe toestellen een duidelijk hoorbaar »klak«-geluid.

Dit »klak«-geluid is volledig normaal en zal in verloop van tijd tot een minimum herleid worden.

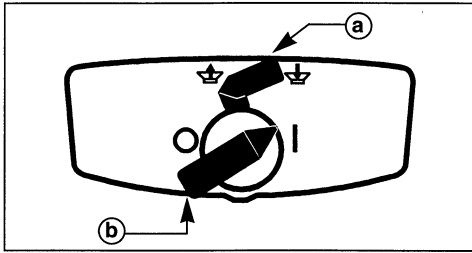

Aanschakelen van de motor

Aansluitleiding in de contactdoos steken.
Draairichtingsschakelaar (a) moet in rechte positie op stand  staan.
Aan/uit - schakelaar (b) op positie I draaien



Bij het aanschakelen mag er zich geen hakselmateriaal in de vultrechter bevinden.

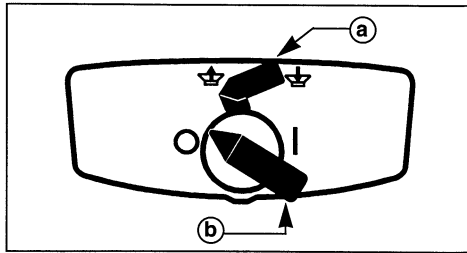

Uitschakelen van de motor

Aan/uit - schakelaar (b) op positie 0 terugdraaien.



Het toestel loopt na het uitschakelen nog enige seconden na!

De draairichtingsschakelaar



Voor het uitschakelen van de draairichting de machine altijd uitschakelen en wachten tot de motor tot stilstand gekomen is. De draairichtingsschakelaar kan enkel in werking worden gesteld wanneer de aan/uit - schakelaar op de 0-stand staat!

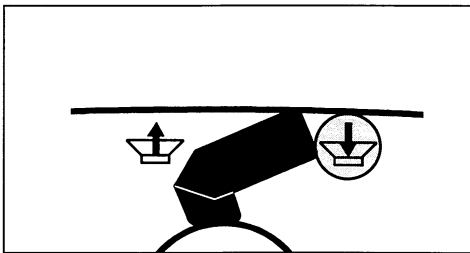

Schakelpositie rechts:

De snijwals voert het hakselmateriaal door en snijdt het.

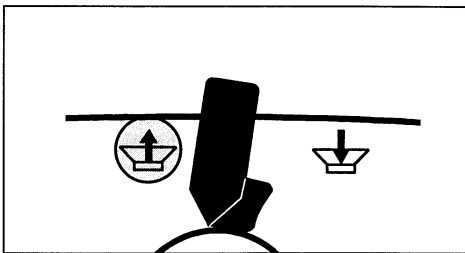

Schakelpositie midden:

Snijwals loopt achterwaarts en maakt het geklemde hakselmateriaal weer vrij.

Bij het plotseling blokkeren van de snijwals (bv. door vreemd voorwerp, te veel hakselmateriaal of te dikke takken) schakelt de draairichting van de snijwals zelfstandig om en maakt het geklemde hakselmateriaal naar boven vrij.

Omspringen van de schakelvinger naar links gebeurt **niet**. In dit geval het toestel uitschakelen (aan/uit - schakelaar op 0) en de stilstand van de snijwals afwachten.

Hierna het toestel terug aanschakelen - de draairichting van de snijwals is nu terug rechts draaiend.

De machine is voorzien van een ingebouwde veiligheidschakelaar, die de stroom uitschakelt bij overbelasting of wanneer de snijwals blokkeert.

Na dat de oorzaak werd verholpen en de motor voldoende lang is afgekoeld, kan de motor opnieuw worden gestart.

BEDIENINGSINSTRUCTIES

Hakselmateriaal

Organische stoffen die in klein gesneden vorm aan de bodem worden toegevoegd, zijn biologische meststoffen.. Zij zijn uitstekend geschikt voor compostering.

Organische stoffen zijn bijv:

twijgen, takken, struiken, bloemstengels, afval van sla en groenten, bladeren enz.



Zijn niet toegelaten:

Alle soorten wortels met aarde en stenen ertussen (beschadigingen aan de messen), kunststoffen, plastic zakken, glas, metalen voorwerpen, beenderen, hout van fruitkisten, afval van stoffen, papier, karton,enz...

Invoer van hakselmateriaal



Schakel voor het invoeren van hakselmateriaal de motor altijd eerst in.

Zacht afval zonder vaste bestanddelen, zoals keukenafval, niet hakselen, maar direkt komposter.

Kunnen worden ingevoerd:

Alle soorten organische stoffen, zoals takken tot een diameter van:

Type hakselaar	max. Ø takken
Silent Power 3500	ca. 35 mm
Silent Power 4000	ca. 40 mm
Silent Power 5000	ca. 45 mm

De diameter van de takken geldt voor vers snoeigoed.



Hout afkomstig van bomen moet zo snel mogelijk worden gehakseld: bij uitdroging kan het immers zeer hard worden. Voor droge takken moeten de diameters dan ook iets kleiner worden genomen.

REINIGING EN ONDERHOUD



STROOM KAN DODELIJK ZIJN!

Alle werkzaamheden m. b. t. onderhoud, service en schoonmaken mogen slechts gebeuren wanneer de motor is stilgelegd en het netsnoer is uitgetrokken.

Machine en ventilatieopeningen steeds schoon houden.



De hakselaar mag niet worden schoongemaakt met een hogedrukreiniger of met stromed water.

Indringend water kan een defect aan de schakelaar-stekker evenals aan de elektrische motor veroorzaken.

Het apparaat met een veger of een doek schoonmaken.

Berg uw hakselaar in een droge ruimte op.

Voor het onderhoud van de snijwals deze met milieuvriendelijke, biologisch afbreekbare sproeiolie (bescherming tegen corrosie) insmeren. Enkel biologisch afbreekbare sproeiolie gebruiken.

Verder is deze tuinhakselaar nagenoeg onderhoudsvrij. De snijwals en de tegenrol hebben bij normaal gebruik en bij het nauwkeurig opvolgen

van de gebruikshandleiding een levensduur van meerdere jaren.

Wanneer bij het hakselen het hakselmateriaal niet meer wordt doorgesneden en het verhakselde materiaal kettingvormig aan mekaar blijft hangen, is nazicht van de snijwals en tegenrol gewenst.



Versleten of beschadigd snijwerk (snijwals/ tegenrol) enkel door een erkend Servicepunt laten vervangen.

Er wordt aangeraden uw hakselaar te laten nazien tijdens de winter.

Het gebruik van plastic onderdelen zal in de komende jaren verder toenemen. Daarom is het ook noodzakelijk om zioch net recyclage bezig te houden. Om deze reden wer de juiste benaming van het materiaal op nagenoeg alle plastic onderdelen van het toestel aangebracht zodat latere recyclage mogelijk wordt.

OPSPOREN VAN DEFECTEN

FOUT	MOGELIJKE OORZAKEN	REMEDIERING
De motor start niet	a) geen netspanning	a) controleer de zekering
	b) netsnoer/stekker/ koppeling defect	b) controleer (elektricien) vervang
Het hakselmateriaal wordt niet doorgevoerd	Snijwals loopt achterwaarts	Draairichting omschakelen
Het hakselmateriaal wordt niet doorgesneden	Snijwals versleten of beschadigd	Snijwals en tegenrol vervangen- Servicepunt
Draairichting schakelt zelfstandig om	Geblokkeerd door opgehoopt hakselmateriaal	Het toestel uitschakelen, stilstand afwachten – toestel weer aanschakelen
Enkel erkende AL-KO servicepunten mogen aan de elektrische uitrusting werken		

GARANTIE-VOORWAARDEN

1. AL-KO Benelux nv waarborgt het toestel beschreven op de voorkant van de garantiekaart tegen materiaal- en fabricagefouten voor een periode van **12 maanden** op alle artikelen van het merk AL-KO, GINGE, RAVENDO, CONCORD, SIGMA.
2. De vermelde periode wordt gehalveerd voor toestellen die gebruikt worden voor verhuur.
3. Bij defekt gedurende de garantie-periode zal AL-KO Benelux nv, naar eigen discretionaire keuze, de herstelling ervan gratis uitvoeren of het toestel vervangen, rekening houdend met de hierna volgende voorwaarden.
4. Enkel de door AL-KO Benelux erkende herstellende partijen mogen herstellingen uitvoeren, zoniet vervalt de garantie definitief. Een lijst van door AL-KO erkende Service-Centra is steeds in de verpakking bijgevoegd of kan op eenvoudige aanvraag bij AL-KO Benelux nv verkregen worden.
5. De waarborgperiode vangt aan op de datum van aankoop door de eerste gebruiker.
6. De garantiekaart bevindt zich bij het toestel of kan op eenvoudige aanvraag van de voort-verkoper verkregen worden. Deze kaart dient binnen de 14 dagen na aankoop verstuurd te worden naar AL-KO Benelux nv. Bij gebreke hieraan dient het aankoopbewijs voorgelegd te worden bij iedere herstelling onder garantie. Wanneer noch de garantiekaart noch het aankoopbewijs kan worden voorgelegd, kan de aanspraak op garantie geweigerd worden.
7. De garantie dekt de volgende gevallen niet :
 - a. Periodieke controles, onderhoud en herstellingen ingevolge normaal gebruik en slijtage
 - b. De kosten van het vervoer van het toestel naar de hersteller en de schade aan het toestel tengevolge dit transport.
 - c. Schade aan het toestel te wijten aan :
 - verkeerd gebruik van het toestel zoals het gebruik voor andere doeleinden dan dat waarvoor het bestemd is of het gebruik niet conform de handleiding
 - onvoldoende onderhoud van het toestel of het gebrekkig uitvoeren ervan
 - de installatie of het gebruik van het toestel niet conform de technische of veiligheidsvoorschriften die van toepassing zijn in het land waar het toestel gebruikt wordt
 - ongevallen, gevallen van overmacht zoals bliksem, waterlast, brand, oproer enz.
 - de vervanging van een onderdeel door een niet-origineel AL-KO onderdeel
 - d. De uit te voeren herstelling op verbrandingsmotoren, waarvoor bij de motorleverancier reeds een andere waarborgregeling van toepassing is.
 - e. De toebehoren voor de betrokken producten.

CONDITIONS DE GARANTIE

1. AL-KO Benelux sa garantit l'appareil décrit au recto de la carte de garantie contre toute défectuosité de matériaux ou de fabrication pour une durée de **12 mois** sur tous les articles AL-KO, GINGE, RAVENDO, SIGMA, CONCORD.
2. La période mentionnée sera réduite de moitié pour les machines en location.
3. Si au cours de la période de garantie, l'appareil est défectueux, AL-KO Benelux sa procédera gratuitement à la réparation ou au remplacement de l'appareil, compte tenu des conditions ci-dessous.
4. Seuls les réparateurs reconnus par AL-KO Benelux sa peuvent effectuer les réparations, faute de quoi la garantie nest pas accordée. Une liste de Centres de Service AL-KO est jointe dans le emballage de l'article ou est à obtenir AL-KO Benelux sa sur simple demande.
5. La période de garantie prends cours à la date d'achat du premier utilisateur.
6. La carte de garantie est jointe dans le emballage ou est à obtenir du revendeur sur simple demande. La carte doit être renvoyée à AL-KO Benelux sa dans un délai de 14 jours après le jour de vente de l'appareil. A défaut de la carte de garantie, la preuve d'achat doit être produite lors de chaque réparation sous garantie. La garantie peut être refusée si la preuve d'achat ou la carte de garantie ne sont pas fournies.
7. La présente garantie nest pas accordée dans les cas suivants :
 - a. Contrôles périodiques, entretiens et réparations suite à utilisation normale et à usure.
 - b. Les frais de transport de l'appareil de l'acheteur vers le réparateur et les dommages subis par l'appareil durant ce transport aller/retour.
 - c. Les dommages causés à l'appareil par :
 - utilisation non conforme, au mode d'emploi ou sans précautions
 - l'entretien insuffisant ou incomplet de l'appareil
 - l'installation ou l'utilisation de l'appareil non conforme aux exigences techniques ou de sécurité prescrites dans le pays ou l'appareil est utilisé.
 - accidents, cas de force majeure, p.ex. foudre, dégâts des eaux, incendie, révolte,
 - le remplacement d'une pièce de rechange par une pièce non originale
 - d. Les réparations sur les moteurs à combustion, pour lesquelles un autre règlement de garantie existe chez les fournisseurs des moteurs.
 - e. Les accessoires des produits concernés.

INDHOLDSFORTEGNELSE

Producentinformation	Montering	56
Indholdsfortegnelse	Strømtilførsel	57
Indledning	Opstart	58 – 59
Tips for bedre forståelse af brugsanvisningen .52	Betjeningsanvisninger	59
Anvendelsesområder	Vedligeholdelse og pleje	59 – 60
Betydning af symbolerne på kompostkvarnen.53	Fejlsøgningsoversigt	60
Tekniske data		
Sikkerhedsanvisninger		55 – 56

INDLEDNING

Kære kunde,
Du har købt en ny maskine. Vi takker for tilliden du viser vort kvalitetsprodukt og ønsker dig god fornøjelse med arbejdet med din nye kompostkværn. Gør dig godt kendt med indholdet i brugsanvisningen før du tager i brug maskinen første

gang! Der kan opstå farlige situationer dersom maskinen bruges af ukyndige brugere eller dersom den ikke bruges således som det er forudsat. Sikkerhedsanvisningerne i brugsanvisningen og på maskinen skal følges.

TIPS FOR BEDRE FORSTÅELSE AF BRUGSANVISNINGEN

Vi bruger følgende symboler (piktogrammer) til advarselshenvisninger og for at øge overskueligheden:



Dette symbol betyder en umiddelbar truende fare for liv og helbred. Det kan medføre alvorlig fare, indtil livsfarlige skader med eller uden døden som følge, dersom disse anvisninger ikke følges!



Dette symbol betyder en mulig truende fare for mennesker. Det kan medføre alvorlig fare indtil livsfarlige skader dersom disse anvisninger ikke følges!



Dette symbol betyder en mulig farlig situation. Det kan medføre lettere personskade eller skade på genstande dersom disse anvisninger ikke følges!



Der vises til figurer til venstre for teksten med specielle tal, her til figur 1.



Dette symbol angiver vigtig information for rigtig brug af maskinen. Det kan medføre skade på maskinen, eller omgivelserne dersom disse anvisninger ikke følges.



Dette symbol henviser til brugertips og specielt nyttig information om tekniske krav. Disse tips hjælper dig at udnytte alle funktioner på maskinen optimalt.



Dette symbol betyder, at man skal bruge arbejdshandsker.



Dette symbol betyder, at man skal bruge beskyttelsesbriller.

ANVENDELSESOMRÅDER

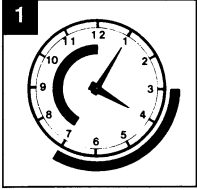

i Kompostkværnen må kun bruges til at kværne organiske stoffer fra hus og have. Anden brug er ikke tilladt.

Kværnen er kun lavet til privat brug, i tråd med formålet. Som kompostkværm for privat hus- og havebrug bør den kun bruges således som er ment til privat hus- og havebrug.

Kværnen må ikke bruges i offentlige anlæg, parker og idrætsanlæg, ej heller i jord- eller skovbrug.

Kværnen må ikke bruges af:
Personer som ikke er fortrolige med brugsanvisningen, børn under 16 år og personer som er påvirket af alkohol, stoffer eller medicin må ikke bruge maskinen.

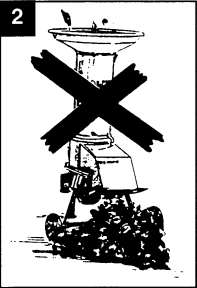

1 2 Anvendelsestidspunkter:
Følg kommunale forskrifter og tag hensyn til naboer!

BETYDNINGEN AF SYMBOLERNE PÅ KVÆRZEN

	Læs brugsanvisningen før kompostkværnen tages i brug!
	Roterende udstyr! Valsen kører efter at maskinen er stoppet!
	Træk stikkontakten ud før du udfører arbejde på valesystemet!
	Obs Fare! Roterende valesystem!
	Brug beskyttelsesbriller! Brug arbejdshandsker!

TEKNISKE DATA

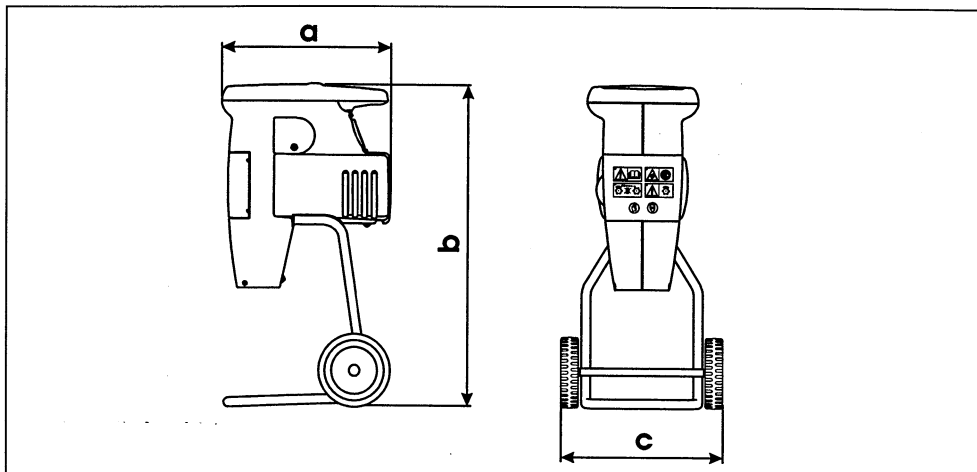

	Silent Power 3500	Silent Power 4000	Silent Power 5000
Motor	230 V ~ / 50 Hz / 1600 W	230 V ~ / 50 Hz / 2200 W	230 V ~ / 50 Hz / 2400 W
Sikring	mindst 10 A	mindst 10 A	mindst 10 A
Snittevalse	39 min ⁻¹	39 min ⁻¹	39 min ⁻¹
Afbryder	med overbelastningssikring	med overbelastningssikring	med overbelastningssikring
maks. grentykkelse	ca. 35 mm*	ca. 40 mm*	ca. 45 mm*
Vægt	ca. 22 kg	ca. 23 kg	ca. 24 kg

*) Grentykkelsen gælder friske grene.

Måleværdier ifølge RAL UZ 54

	Silent Power 3500	Silent Power 4000	Silent Power 5000
Støjniveau L_{WA}	98 dB(A)	98 dB(A)	98 dB(A)
Tilsvarende varigt lydniveau på arbejdspladsen L_{pAeq}	82 dB(A)	82 dB(A)	82 dB(A)
Mål i mm (ca.)	a: 890 b: 470 c: 470	a: 890 b: 470 c: 470	a: 890 b: 470 c: 470

SIKKERHEDSANVISNINGER

1. Generelle anvisninger

 **1.1** Læs brugsanvisningen grundigt. Lær at bruge kværnen rigtigt.

 **1.2** Børn under 16 år eller personer som ikke er kendt med brugsanvisningen må ikke bruge kværnen.

 **1.3** Den der bruger kværnen skal sørge for at der ikke er andre, voksne eller børn i arbejdsområdet. Indenfor kværnens arbejdsområde er brugeren ansvarlig overfor tredjeperson.

1.4 Brugeren af kværnen er ansvarlig for skader på andre personer eller deres ejendom.

1.5 Gem denne brugsanvisning til fremtidig brug.

2. Før ibrugtagning

 **2.1** Kompostkværnens strømledning skal kontrolleres regelmæssigt med henblik på skader og må kun bruges i fejlfri stand!

 **2.2** Stikkontakt og afbryder på strømledningen skal være af gummi, blød-PVC eller andet termoplastisk materiale med samme mekaniske styrke eller overtrukket med sådant materiale. Til strømledning skal der bruges ledningstyper som ikke er lettere end lette gummislangeledninger HO5 RN-F ifølge VDE 0282 del 8, eller de må være specielt egnede for kompostkværne, som f.eks. slangeledning med polyuretankappe ifølge VDE 0282 Del 10 og mindst have et tværsnit på 1,5 mm².

 **2.3** Børn skal holdes væk fra kompostkværne tilkoblet elnettet.

 **2.4** Før brug skal man altid se efter om snittevalsen, skruer og hele valesystemet er slidt eller skadet.

 **2.5** Kompostkværnen må kun tilkobles stikkontakt som er sikret med HFI-relæ. Udløserstrømmen må være maks. 30 mA.



 **2.6** Strømledningens kontaktnordning må være stænkbeskyttet.

 **2.7** Kontroller at påfyldningstrakten er rigtigt fastgjort før kværnen startes. Efterspænd eventuelt til skrueerne.

 **2.8** Beskyttelsesanordninger må ikke fjernes.

 **2.9** Hold ledninger væk fra snittevalsen.

3. Betjeningsanvisninger

  **3.1** Brug arbejdshandsker og beskyttelsesbriller under arbejdet.

 **3.2** Se efter fremmedlegemer under arbejdet. Kom ikke sten, glas, jern, benrester, syntetiske materialer osv. i kværnen.

 **3.3** Roterende valsestystem! Stik ikke hånden ind i påfyldningstrakten eller udkasterråbningen mens kværnen er i gang! Valesystemet går efter at maskinen er stoppet!

 **3.4** Obs! Stop kværnen og træk strømledningen ud før:

- justering og rengøring af kværnen,
- strømledningen kontrolleres med henblik på skade,
- kværnen forlades og
- kværnen flyttes.

 **3.5** Kompostkværnen skal stilles på et jævnt og fast underlag hvor den bliver stående i ro.

 **3.6** Motoren må ikke standses før kværnen er fuldstændig tom. Ellers kan det blive svært at starte den igen.

 **3.7** Motoren må stoppes og strømledningen trækkes ud dersom kompostkværnen skal flyttes.

 **3.8** Kompostkværnen skal kontrolleres af en fagmand dersom snittesystemet pludselig

standser på grund af fejlagtig påfyldning (f.eks. fremmedlegemer, for mange eller for store trestykker) i tragten.



3.9 Kontroller at skruer og møtrikker sidder ordentlig fast.



3.10 Lad ikke kværnen blive stående ude i regn, og ikke brug den i regn.

4. Anvisninger for vedligeholdelse og opbevaring



4.1 Vedligeholdelse og rengøring af kværnen må kun foretages når motoren er stoppet og strømledningen er trukket ud.

4.2 Følg vedligeholdelsesanvisningerne i brugsanvisningen.



4.3 Kompostkværnen må ikke rengøres med rindende vand, og specielt ikke med højtryk.



4.4 Slidte eller skadede dele skal af sikkerhedsgrunde udskiftes omgående.

4.5 Kompostkværnen skal opbevares i et tørt rum

Vi gør opmærksom på, at garantien ikke gælder skader på kværnen forårsaget af:

- a) reparationer som ikke er udført af vore autoriserede serviceværksteder,
- b) eller dersom der ikke er benyttet ORIGINALERESERVEDELE.

Samme bestemmelser gælder tilbehør.

Med forbehold om konstruktionsændringer eller tekniske ændringer. Opgiv venligst varenummer og produktnummer ved forespørgsler eller bestilling af reservedele.

MONTERING

Montering af understel

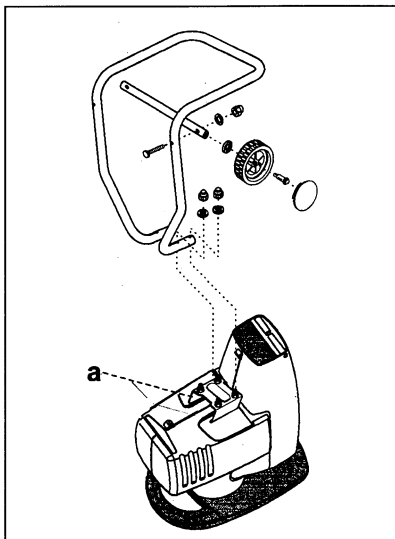

1. Sæt kværnen på påfyldningstrakten.
2. Fjern transportsikringen (a) – dertil skru møtrikkerne af (møtrikkerne skal bruges til montering af understellet).
3. Sæt understellet på de stående bolter på kværnen som vist på figuren og skru det fast.
 - 4 bølgeskiver Ø 6
 - 4 møtrikker M6
4. Monter hjulakselen på understellet.
 - 2 skruer M6 x 55
 - 2 skiver Ø 6,4
 - 2 møtrikker M6
5. Monter hjulene på hjulakselen.
 - 2 hjul Ø 200
 - 2 sikkerhedsskiver Ø 8
 - 2 ansatsskruer
6. Tryk hjulkapslerne på plads.

BRUGSANVISNING

Før ibrugtagning



Kvænen må ikke tages i brug før monteringen er helt færdig. Før hver gangs brug må strømledningen undersøges med henblik på skader, og den må kun bruges dersom den er uskadt.



Brug ikke skadet strømledning, da isolationsskader kan være livsfarlige.

Strømtilførsel

i Kompostkvænen kan kobles til en hvilken som helst almindelig stikkontakt (220/230 volt vekselstrøm), forudsat at stikkontakten er kopleet på et HFI-relæ med 10 A sikring.

Forlængelsesledning

i Brug kun strømledning som svarer til punkt 2.2 i sikkerhedsanvisningerne (se side 55).

Ledningen må ikke være længere end 50 meter, da dette kan gå ud over elektromotorens effekt. Ledningen skal have et tværsnit på 3 x 1,5 mm².

Der kan ofte opstå isolationsskader på ledninger.

Årsagerne til dette er bl.a.:

- at ledningen kommer i klem når den føres gennem døre og vinduer,
- sprækker p.g.a. ældning i isoleringen,
- brud p.g.a. fejlagtig fæstning eller føring af ledningen.

sådanne skadede ledninger må ikke bruges da skader i isoleringen kan medføre livsfare.

Kabel, stikkontakt og afbryder skal tilfredsstillende vilkårene som følger.

Ledninger skal have gummiisolering.

Ledningerne skal mindst være treledede af type HO5RN-3.

Ledningen skal have typebetegnelsen påtrykt.

Køb kun godkendte ledninger! Stikket og stikkontakten skal være af gummi og være stænkbeskyttet. Ledningerne kan ikke være ubegrænset lange.

Længere ledninger kræver større ledertværsnit. Følgende længde (mellem stikkontakt og kompostkværn) må ikke overskrides:

Ledertværsnit: 1,5 mm²

Maksimal længde: 50 m

Strømledninger og forbindelsesledninger skal kontrolleres regelmæssigt med henblik på skader.

Sørg for at ledningerne er trukket ud af stikkontakten, når de kontrolleres. Træk kompostkværens strømledning helt ud. Se også efter brud i ledningsindgangen på afbryder og stikkontakt. Skader på isoleringen kan ikke udbedres med isolertape eller lignende. Det skadede stykke må kappes af eller skiftes helt ud.

OPSTART

 Fra modrullen til valesnittesystemet opstår der en høj »klik«-lyd, når kompostkværnen bruges de første gange.

Denne »klik«-lyd er helt normal og aftager til et minimum med tiden.

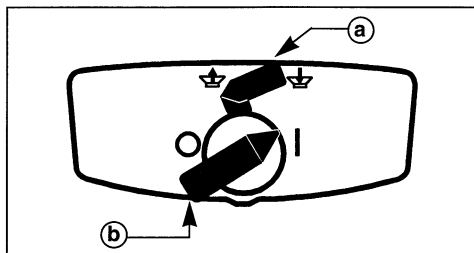

Start af motoren

Sæt strømledningen i stikkontakten.
Retningsomskifter (a) må drejes til højre til .
PÅ/AF-kontakten (b) drejes til I.

 Der må ikke være noget i påfyldningstrakten når kværnen startes.

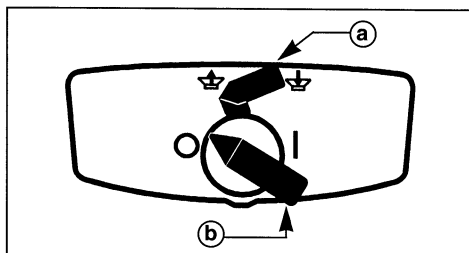

Slukning af motoren

PÅ/AF-kontakten (b) drejes tilbage til 0.

 Kværnen går fortsat nogle sekunder efter at motoren er stoppet.

Retningsomskifter

 Når du skal skifte rotationsretning, må du altid stoppe motoren og vente til snittevalsen er stoppet! Retningsomskifter kan kun drejes når PÅ/AF-kontakten er stillet på 0!

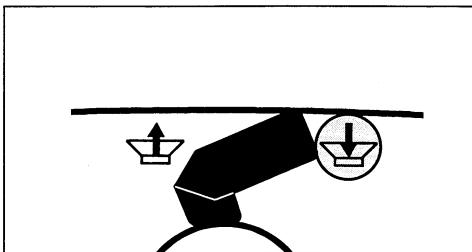

Kontaktposition højre: 

Snittevalsen trækker kompostmaterialet ind og kværner det.

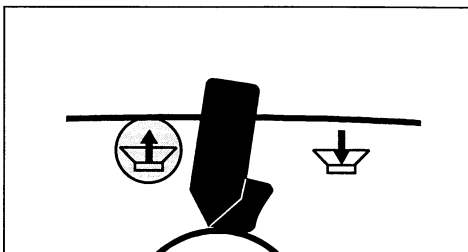

Kontaktposition midten: 

Snittevalsen kører baglæns og frigør fastklemt kompostmateriale.

Ved en pludselig blokering af snittevalsen (f.eks. pga. fremmedlegemer, for meget kompostmateriale eller for tykke grene), kobler rotationsretningen om af sig selv og frigør det fastklemte opad. (Kontakten går **ikke** tilbage af sig selv.) I så fald må du stoppe kværnen (PÅ/AF-kontakten på 0) og vente til snittevalsen standser.

Derefter starter du kværnen igen – nu løber snittevalsen den rigtige vej igen.

BETJENINGSANVISNING

Tips om kompost

Organiske stoffer i kværnet form blandet med jord er biologisk gødning og egner sig udmærket til kompostering. Organiske stoffer er f.eks.: grene, grene, buske, blomsterstængler, salat- og grønsagsaffald, løv osv.



Ilægning af kompost

Motoren skal altid startes før man lægger kompostmaterialet i. Blødt og meget saftigt affald (f.eks. køkkenaffald, frugt, grønsager, fugtige plantedele...) må ikke kværnes, men skal komposteres direkte, da det vil klæbe sig fast og kan tilstoppe udkasteråbningen.

Det er ikke tilladt at kværne:

 Rødder af enhver art blandet med jord og sten, syntetiske materialer, plastposer, glas, metaldele, benrester, tre fra frugtkasser, stofrester, papir, karton osv.

Det er tilladt at kværne:

Organiske stoffer af alle slags, samt grene med en diameter på:

Kompostkværn	maks. grentykkelse
Silent Power 3500	ca 35 mm
Silent Power 4000	ca 40 mm
Silent Power 5000	ca 45 mm

Grendiametren gælder friske grene.

 Grene bør kværnes så friske som muligt, da de kan blive meget hårde når de tørrer. I så fald er den maksimale grentykkelse være mindre.

VEDLIGEHOLDELSE OG PLEJE



STRØM KAN VÆRE DØDBRINGENDE!

Strømledningen skal **ALTID** trækkes ud før vedligeholdelses-, service- og rengøringsarbejde udføres.

Hold altid kværnen og luftespalterne rene.



Kompostkværnen må ikke rengøres med højtryksrensere eller rindende vand.

Vandindtrængning kan skade afbryderen og elektromotoren.

Tør af kværnen med en fugtig klud.

Opbevar kompostkværnen i et tørt rum.

Snittevalsen rustbeskyttes med en miljøvenlig, biologisk nedbrydelig rustbeskytter. Der må kun bruges biologisk let nedbrydelig rustbeskytter i fareklasse 0.

i Ellers er kompostkværnen mere eller mindre vedligeholdelsesfri. Snittevalsen og modrullen har med normal og forskriftsmæssig brug en levetid på flere år. Dersom kompostmaterialet

ikke længere kværnes, men kommer sammenhængende ud af udkasteråbningen, skal snittevalsen og modrullen skiftes ud.



Slidt eller skadet valse-system (snittevalse/modrulle) må kun udskiftes af en autoriseret fagmand eller af vort serviceværksted!

Det er en fordel at få vintereftersyn på kompostkværnen.

Brugen af kunststofdele vil øges de næste år. Derfor er det også vigtigt at være opmærksom på en god udnyttelse af råstofferne. Af denne grund er næsten alle kunststofdele i kværnen mærket med fuldstændig sammensætning, sådan at man er sikret genbrug (recycling) i fremtiden.

FEJLSØGNINGSOVERSIGT

FEJL	MULIG ÅRSAG	LØSNING
Motoren starter ikke	a) Ingen strøm	a) Kontroller sikringen
	b) Defekt kabel/stikkontakt/afbryder	b) Kontrolleres (elektriker), udskiftes
Kompostmaterialet trækkes ikke ind	Snittevalsen kører baglæns	Skift rotationsretning
Kompostmaterialet kværnes ikke ordentligt	Slidt eller skadet snittevalse	Udskift ud snittevalse og modrulle – Serviceværksted
Rotationsretningen skifter af sig selv	Blokeret af sammenpresset kompostmateriale	Stop kværnen, vent til den er standset og start den igen
Elektriske reparationer må kun udføres af en elektriker eller vort serviceværksted.		

DK

Garantikort

Dette produkt er omfattet af

12 måneders garanti

1. Garantiperioden begynder på købsdatoen. Eventuelle garantikrav vil kun blive overvejet, hvis garantikortet i udfyldt stand indleveres til Deres serviceforhandler og stemples af denne. Desuden skal den originale kvittering med angivelse af produktnummer, produkttype og motornummer samt forhandlerstempel.
2. Vi garanterer, at dette produkt arbejder præcist og effektivt u forhold til teknologiens nuværende stade og det påtænkte formål.
3. Korrekt brug af produktet samt overholdelse af brugsanvisningen er en betingelse for, at denne garanti gælder.
4. Kunden har ret til reparation af enhver fremstillingsfejl uden beregning.
5. Alle garantireparationer skal udføres af den autoriserede serviceforhandler.
6. Garantikrav, der går ud over garantiens normale betingelser, vil ikke blive overvejet. Kunden har ikke ret til et ombytningsprodukt.
7. Skader, der skyldes forkert brug eller manglende overholdelse af brugsanvisningen, omfattes ikke af garantien.
8. Vedligeholdelse og rengøring, montering af andet end originale reservedele, enhver konstruktionsændring, normalt slid samt skader på lakerede overflader omfattes ikke af garantien.
9. Garantien for forbrændingsmotorer påhviler motorfabrikanten og omfattes af dennes garanti-betingelser.
10. Eventuelle transportskader er den pågældende fragtmands og ikke leverandørens ansvar. Leverandøren har intet ansvar for nogen skade, der opstår under transporten.

Typ/Type/Type/Typ/Tyyppi

Artikelnummer/article-number/Art. nr./Artikelnummer/
Tuotenumero

Erzeugnisnummer/product-number/Produktnr./
Tillverkningsnummer/Valmistenumero

Garantiekarte

Guarantee

Garantikort

Garantisedel

Garantikort

12

måneders

Takuukortti

Stempel des Händlers/stamp of dealer/Forhandlerens stempel/
Återförsäljarens stämpel/Myyjäliikkeen leima

Kaufdatum/date of purchase/Dato for innkjøp/Inköpsdatum/
Ostopäivä

INNEHÅLL

Producentuppgift	Säkerhetsanvisningar	65 – 66
Innehåll	Montering	66
Inledning	Nätanslutning	67
Anvisningar för bättre förståelse av driftsinstruktionen	Idrifttagande	68 – 69
Tillåten användning	Driftinstruktioner	69
Förklaring av symbolerna på utrustningen	Underhåll och skötsel	69 – 70
Tekniska data	Felsökningsschema	70

INLEDNING

Bästa kund!

Ni har köpt en ny maskin. Vi tackar för det förtroende Ni hyser för våra kvalitetsprodukter och önskar Er mycken glädje med arbetet med Er nya utrustning. Innan Ni tar maskinen i bruk för första gången skall Ni absolut sätta Er in i innehållet i denna driftsinstruktion! Trots det kan maskinen

innebära fara när den används av personal med otillräcklig utbildning på felaktigt sätt eller i strid med bestämmelserna. Anvisningarna för förebyggande av olycksfall skall följas. Var god och iakttag säkerhetsanvisningarna i denna driftsinstruktion och på utrustningen.

ANVISNINGAR FÖR BÄTTRE FÖRSTÅELSE AV DRIFTSINSTRUKTIONEN

Som varningstecken och för att förbättra överskådligheten använder vi följande symboler (piktogram):



Denna symbol betyder en omedelbart hotande fara för personers liv och hälsa.

Underlåtenhet att iaktta denna anvisning kan medföra allvarliga hälsorisker till livshotande skador med eller utan dödlig utgång!



Denna symbol betyder risk för fara för personer.

Underlåtenhet att iaktta denna anvisning kan medföra allvarliga hälsorisker till livshotande skador.



Denna symbol betyder risk för farlig situation.

Underlåtenhet att följa denna anvisning kan medföra lättare personska-
dor eller maskinskada!

1

Vid illustrationerna hänvisas till vänster om texten med speciella siffror, som här för fig 1.



Denna symbol märker ut viktiga anvisningar för korrekt handhavande av utrustningen. Underlåtenhet att följa denna anvisning kan leda till störningar på utrustningen eller i omgivningen.



Vid denna symbol finns anvisningar till användaren och särskilt nyttig information angående tekniska krav!
Denna anvisning hjälper Er att utnyttja utrustningens alla funktioner optimalt.



Denna symbol pekar på behovet att använda skyddshandskar.



Denna symbol pekar på behovet att använda skyddsglasögon.

TILLÅTEN ANVÄNDNING

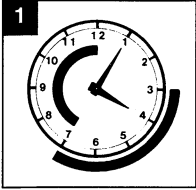

i Kompostkvarnen är endast avsedd för malning av organiskt material som härstammar från bostads- och trädgårdsområden. Annan användning är inte tillåten.

Maskinen är avsedd endast för privat bruk inom det avsedda användningsområdet. Som trädgårdskompostkvarnar för privata bostads- och trädgårdsområden anses sådana, som används i privata bostads- och trädgårdsområden, men inte i offentliga anläggningar, parker, idrottsplatser och inte i lantbruk och skogsbruk.

Följande personer får inte använda utrustningen:

Personer som inte är förtrogna med driftsinstruktionen, barn, ungdom under 16 år samt personer som är påverkade av alkohol, droger eller medicin får inte handha utrustningen.

Tillåtna driftstider: (enligt den statliga lagstiftningen om utsläppsbegränsningar). Var god iakttag även de kommunala föreskrifterna.

1 Måndag - lördag
0700 - 12.00
15.00 - 19.00

2 Användning ej tillåten under söndagar och helgdagar.

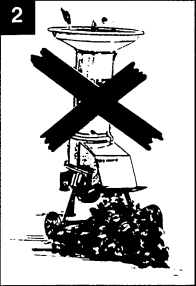

FÖRKLARING AV SYMBOLERNA PÅ UTRUSTNINGEN

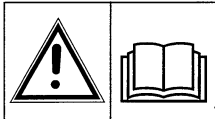

Läs driftsinstruktionen innan utrustningen tas i bruk!

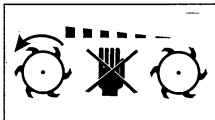

Roterande verktyg! Verktygen roterar en kort stund efter avstängning!

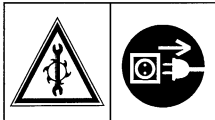

Drag ut stickkontakten innan arbete utförs på skärmekanismen!

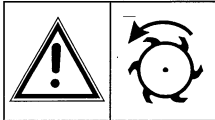

Varning! Fara!
Roterande skärverktyg!



Använd skyddsglasögon!
Använd skyddshandskar!

TEKNISKA DATA

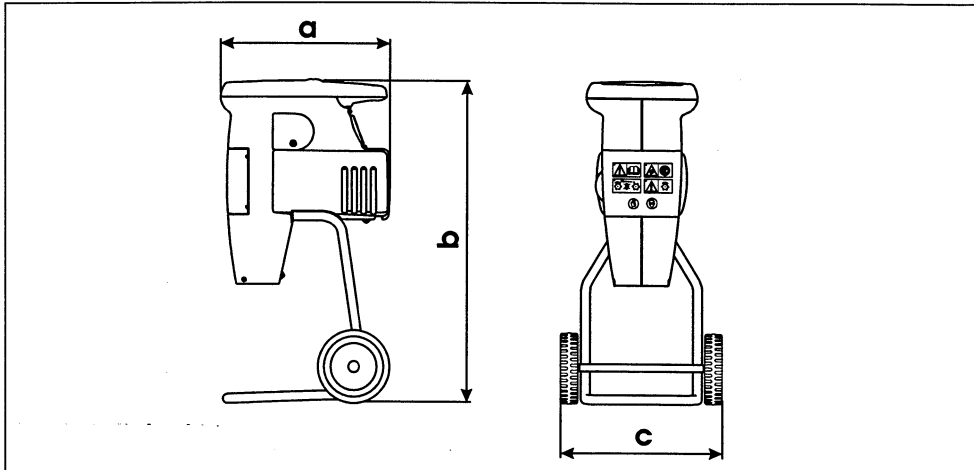

	Silent Power 3500	Silent Power 4000	Silent Power 5000
Motor	230 V ~ / 50 Hz / 1600 W	230 V ~ / 50 Hz / 2200 W	230 V ~ / 50 Hz / 2400 W
Säkring	min. 10 A	min. 10 A	min. 10 A
Skärvalsens varvtal	39 min ⁻¹	39 min ⁻¹	39 min ⁻¹
Brytare/kontakt	med motorskydd	med motorskydd	med motorskydd
Max. kvistdiameter	ca. 35 mm*	ca. 40 mm*	ca. 45 mm*
Vikt	ca. 22 kg	ca. 23 kg	ca. 24 kg

*) Kvistjockloken gäller för färskva kvistar

Mätvärden erhållna enligt RAL UZ 54

Bullernivå L_{WA}	98 dB(A)	98 dB(A)	98 dB(A)
Ekvivalent varaktig bullernivå på arbetsplatsen L_{pAeq}	82 dB(A)	82 dB(A)	82 dB(A)
Mått i mm (ca)	a: 890 b: 470 c: 470	a: 890 a: 470 c: 470	a: 890 a: 470 c: 470

SÄKERHETSANVISNINGAR

1. Allmänna anvisningar

 **1.1** Läs driftsinstruktionen noggrant. Gör Er förtrogen med utrustningens korrekta användning.

 **1.2** Ungdomar under 16 år eller personer som inte känner till innehållet i driftsinstruktionen får inte använda utrustningen.

 **1.3** Den som använder utrustningen skall kontrollera att inga andra personer eller barn uppehåller sig inom arbetsområdet. Användaren är ansvarig gentemot tredje person inom utrustningens arbetsområde.

1.4 Användaren av utrustningen är ansvarig för olyckor med andra personer eller deras egendom.

1.5 Behåll denna driftsinstruktion för senare bruk.

2. Förberedande åtgärder

 **2.1** Anslutningskabeln måste regelbundet kontrolleras med avseende på tecken på skador och får endast användas i oskadat skick!

 **2.2** Stickkontakt och kopplingsdosor på utrustningen måste vara tillverkade av gummi, mjuk PVC eller annat termoplastmaterial med samma mekaniska styrka, eller vara överdragna med sådant material. Till utrustningens anslutningskabel måste sådan kabel användas som inte är klenare än lätt gummikabel HO5 RN-F enligt VDE 0282 del 8. Annars måste de bevisligen vara lämpliga för kompostkvarnar, som t.ex. PU-mantlad kabel enligt VDE 0282 del 10, samt ha minst 1,5 mm² ledningsarea.

 **2.3** Barn skall hållas borta från utrustningen när den är ansluten till nätet.

 **2.4** Innan användning skall okulärbesiktning alltid ske för att kontrollera om skärverktyg, fästbultar och hela skärenheten är slitna eller skadade.

 **2.5** Kompostkvarnen får endast anslutas till nätuttag som är utrustade med jordfels-

brytare. Utlösningsströmmen får uppgå till max. 30 mA.

 **2.6** Kontaktanordningen för anslutning av utrustningen måste vara stängskyddad.

 **2.7** Kontrollera innan utrustningen startas att påfyllningstratten är ordentligt fästad. Drag vid behov åt skruvarna.

 **2.8** Säkerhetsanordningarna får inte avlägsnas.

 **2.9** Håll anslutningskablarna borta från verktygen.

3. Anvisningar för handhavande.

 **3.1** Använd både arbetshandskar och skyddsglasögon vid arbetet.

 **3.2** Var observant på främmande föremål vid arbetet. Fyll inte på stenar, glas, järn, ben, plast etc.

 **3.3** Roterande skärverktyg! För under arbetet inte in händerna i påfyllningstratten eller utkastet! Skärverktygen roterar en kort stund sedan utrustningen stängts av!

 **3.4** Varning!
Stäng av utrustningen och drag ut stickkontakten innan:

- utrustningen justeras eller rengörs
- kontroll sker av anslutningskablarna med avseende på förslitning eller skador
- utrustningen lämnas obebakad
- utrustningen transporteras.

 **3.5** Kompostkvarnen måste placeras säkert på jämnt, fast underlag.

 **3.6** Stäng av motorn först sedan kompostkvarnen är helt tom. I annat fall kan det uppstå problem då den skall startas igen.

 **3.7** Om utrustningen måste transporteras skall motorn stängas av och stickkontakten dras ut.

i 3.8 Om skärverktygen plötsligt stannar på grund av felaktig matning genom tratten (t.ex. främmande föremål, för många eller för stora kvistar) skall utrustningen kontrolleras av fackman.



3.9 Var noggrann med att skruvar och muttrar är ordentligt åtdragna.



3.10 Låt inte utrustningen stå ute i regn och arbeta inte med den i regn.

4. Underhålls- och förvaringsanvisningar



4.1 Underhålls- och rengöringsarbeten på utrustningen får endast utföras då motorn står stilla och nätkontakten är utdragen.

4.2 Var god och iakttag korrekt underhåll enligt driftsinstruktionen.



4.3 Kompostkvarnen får inte rengöras med rinnande vatten, särskilt inte under högtryck.



4.4 Förslitna eller skadade delar skall av säkerhetsskäl genast bytas.

4.5 Förvara kompostkvarnen i ett torrt utrymme.

Vi vill påpeka att vi enligt produktansvarslagen inte är ansvariga för skador som åsamkats utrustningen genom:

- a) icke fackmannamässiga reparationer som ej har utförts av våra auktoriserade serviceverkstäder
b) eller vid utbyte av delar då originaldelar inte använts!

För tillbehörsdelar gäller samma bestämmelser. Ett servicehäfte med adresser till våra auktoriserade serviceverkstäder medföljer varje utrustning.

Vi förbehåller oss rätten till ändringar i konstruktion och utförande. Vid förfrågningar eller reservdelsbeställningar skall artikelnummer och tillverkningsnummer anges.

MONTERING

Montering av underredet

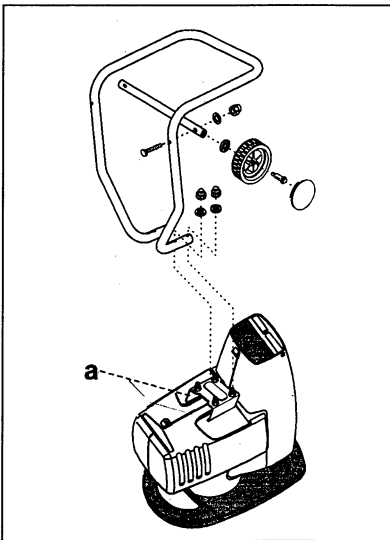

1. Ställ utrustningen på påfyllningstratten.
2. Avlägsna transportsäkring (a) – därtill skruva bort muttrarna (dessa användes sedan för montering av underredet).
3. Sätt fast underredet på utrustningens vertikala bultar enligt figuren och skruva fast.
 - 4 böjda brickor
 - 4 muttrar M6
4. Montera hjulaxeln på underredet.
 - 2 skruvar med kullerhuvud M6 x 55
 - 2 brickor Ø 6,4
 - 2 muttrar
5. Montera hjulen på hjulaxeln.
 - 2 hjul Ø 200
 - 2 säkerhetsbrickor Ø 8
 - 2 ansatsskruvar
6. Tryck fast täckskivorna på hjulen.

DRIFTSINSTRUKTIONER

Första idrifttagande



Använd inte kompostkvarnen förrän monteringen är fullständigt genomförd. Före varje användning måste utrustningens anslutningskabel kontrolleras med avseende på tecken på skador och får endast användas i oskadat skick.



Använd aldrig en skadad anslutningskabel då skador på isoleringen kan medföra livsfara.

Nätanslutning

i Kompostkvarnen kan anslutas till vägguttag i belysningsnätet (med 220/230 V växelström). Den får emellertid endast anslutas till skyddsjordat uttag som är säkrat med 10 A.

Anslutningskabel

i Använd endast anslutningskabel som motsvarar säkerhetsanvisningarna enligt punkt 2.2 (se sid. 65). Anslutningskabeln får inte vara hur lång som helst (max. 50 m) eftersom motorns effekt annars minskar. Anslutningskabeln måste ha en ledningsarea på $3 \times 1,5 \text{ mm}^2$. Isoleringsskador uppstår särskilt ofta på anslutningskablar.

Orsakerna till detta är bl. a.:

- klämskador då anslutningskabeln dras under dörrar och fönster
- sprickor på grund av isoleringens åldrande
- knäckar på grund av felaktig uppfästning eller dragning av anslutningskabeln.

Sådana skadade anslutningskablar används trots att de genom isoleringsskadorna är livsfarliga. Kabel, stickkontakt och kopplingsdosa skall uppfylla följande förutsättningar.

Anslutningskabeln måste ha gummiisolering.

Anslutningskabeln måste vara minst typ HO5RN-F och ha tre ledare.

Anslutningskabeln måste ha typbeteckningen tryckt på kabeln.

Köp endast in anslutningskablar med märkning!

Anslutningskabelns stickkontakt och kopplingsdosa måste bestå av gummi och vara stänkskyddade. Anslutningskabeln får inte vara hur lång som helst. Längre anslutningskablar kräver större ledningsarea. Följande längd (mellan byggnadens eluttag och utrustningen) skall inte överskridas:

ledningsarea: $1,5 \text{ mm}^2$

maximal längd: 50 m

Anslutningskablar och skarvkablar måste regelbundet kontrolleras med avseende på skador. Var noggrann med att kabeln är urkopplad vid kontrollen. Rulla ut hela anslutningskabeln. Kontrollera även anslutningskabelns genomföringar, vid stickkontakter och kopplingsdosor med avseende på knäckar. Det går inte att reparera isoleringsskador med isoleringsband eller andra i handeln vanligen förekommande medel. Anslutningskabeln måste kapas vid det skadade stället eller bytas ut helt.

IDRIFTTAGANDE

 När knivvalsen går emot motrullen uppstår det, framför allt hos nya maskiner, ett tydligt »klick«.

Detta »klick« är fullt normalt och försvinner näst intill helt med tiden.

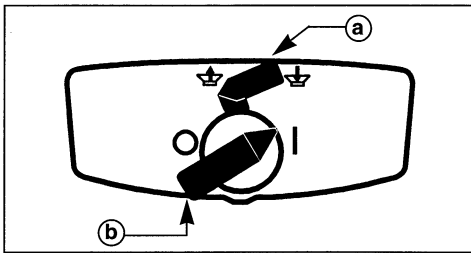
**Inkoppling av motorn**

Koppla in anslutningskabeln i vägguttaget. Rotationsriktningsomkopplaren (a) måste stå i höger position mot markeringen . Vrid strömbrytaren PÅ/AV (b) till position I.

 Det får inte finnas något malgodset i påfyllningstratten då motorn startas.

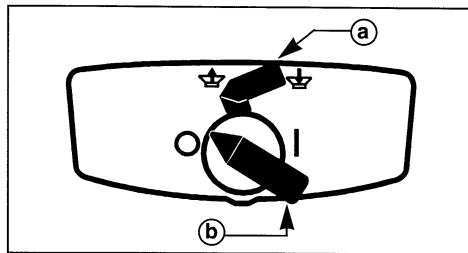
**Urkoppling av motorn**

Vrid tillbaka strömbrytaren PÅ/AV (b) till position 0.

 Utrustningen går ytterligare några sekunder sedan strömmen slagits av!

Rotationsriktningsomkopplaren

 Stäng av utrustningen och vänta tills skärvalsen har stannat innan rotationsriktningen kopplas om! Rotationsriktningsomkopplaren kan endast manövreras då strömbrytaren PÅ/AV står i 0-läge!

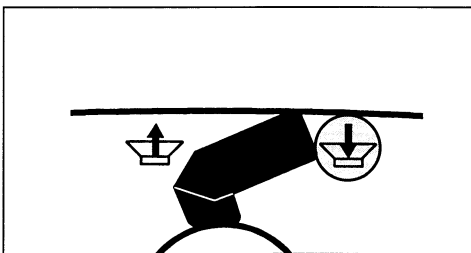
**Omkopplaren i höger läge:** 

Skärvalsen drar in malgodset och skär sönder det.

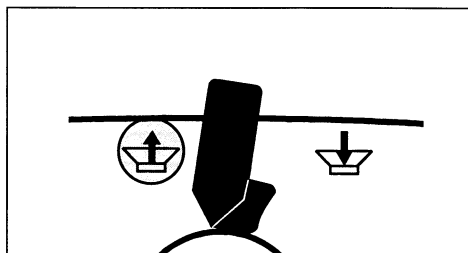
**Omkopplaren i mittläge:** 

Skärvalsen går baklänges och frigör åter det fastklämda malgodset.

Om skärvalsen plötsligt blockeras (t.ex. genom främmande föremål, för mycket malgods eller för tjocka kvistar) slår skärvalsens rotationsriktning automatiskt om och det fastklämda malgodset matas uppåt och blir fritt.

(Omkopplarvredet slår inte om till vänsterkörning!) Stäng i detta fall av utrustningen (strömbrytaren PÅ/AV i läge 0) och vänta tills skärvalsen har stannat.

Starta sedan utrustningen igen – skärvalsen roterar åter åt höger.

DRIFTSANVISNINGAR

Anvisningar om malgods

Organiskt material i sönderdelad form som tillförs marken är biologiskt gödningsmedel och är särskilt lämpligt för kompostering. Organiskt material är t.ex.: grenar, kvistar, buskar, blomstjälkar, salads- och grönsaksavfall, löv etc.



FÖRSIKTIG

Matning av malgodset

Det är viktigt att motorn startas innan malgods tillförs.

Mjukt och mycket vätskehaltigt avfall (t.ex. köksavfall, frukt, grönsaker, våta plantdelar...) skall inte malas, utan komposteras direkt, eftersom detta tenderar att klibba ihop och kan sätta igen utkastet.

Följande är förbjudet malgods:

i Rötter av alla slag blandade med jord och stenar, plast, plastpåsar, glas, metalldelar, ben, trä från fruktlådor, tygavfall, papper, kartong etc.

Följande kan tillföras:

Organiskt material av alla slag samt kvistar upp till en diameter av:

Typ av Kompostkvarn	Max. kvistdiameter
Silent Power 3500	ca 35 mm
Silent Power 4000	ca 40 mm
Silent Power 5000	ca 45 mm

Kvistarnas diameter gäller färska kvistar.



Kapade kvistar skall malas så snart som möjligt eftersom de kan bli mycket hårda då de torkar. I motsvarande grad blir då den maximala kvistdiametern mindre.

UNDERHÅLL OCH SKÖTSEL



Ström kan döda!

Samtliga underhålls-, service- och rengöringsarbeten får endast utföras sedan stickkontakten dragits ut.

Håll alltid utrustningen och luftningsspalterna rena.



Kompostkvarnen får inte rengöras med högttrycksvätt eller med rinnande vatten.

Inträngande vatten kan leda till att kontakter och strömbrytare samt elmotorn förstörs.

Rengör utrustningen med borste eller trasor.

Förvara kompostkvarnen i ett torrt utrymme.

Vårda skärvalsen genom att spraya den med en miljövänlig, biologiskt nedbrytbar sprayolja (korrosionsskydd). Använd endast lätt nedbrytbar sprayolja som uppfyller kraven i riskklass 0 för vattenskydd.

i I övrigt är kompostkvarnen nästan underhållsfri. Skärvalsen och motrullen har vid normal användning och drift enligt bestämmels-

erna en livslängd på många år. Om malgodset inte längre sönderdelas vid malning utan hänger ihop som en kedja måste skärvalsen och motrullen bytas ut.



Utsliten eller skadad skärmekanism (skärvals/motrulle) får endast bytas av auktoriserad fackman resp. serviceverkstad!

Det är till fördel att låta kompostkvarnen gå igenom en vinterkontroll.

Användning av plastdetaljer kommer att öka allt mer under de närmaste åren. Därför är det nödvändigt att befatta sig med koncepten för tillvaratagande. Av detta skäl kommer utrustningens alla plastdetaljer att märkas med exakt materialbeteckning för att återvinning (recycling) i framtiden skall säkerställas.

FELSÖKNINGSSCHEMA

FEL	MÖJLIGA ORSAKER	ÅTGÄRD
Motorn startar inte	a) Ingen nätspänning	a) Kontrollera säkring
	b) Anslutningskabeln/stickkontakten eller kopplingen defekt	b) Kontrollera (elektriker), byt ut
Malgodset dras inte in	Skärvalsen går baklänges	Koppla om rotationsriktningen
Malgodset skiljs inte helt från vartannat	Skärvalsen är utsliten eller skadad	Byt skärvals och motrulle – serviceverkstad
Rotationsriktningen växlar på egen hand	Blockering genom överfyllnad av malgods	Stäng av utrustningen. Vänta tills den stannat. Starta utrustningen igen.
Elektriska reparationer får endast utföras av elektriker resp. serviceverkstad.		

S

Garantisedel

Vi lämnar

12 månaders

garanti på denna utrustning

1. Garantin gäller från och med inköpsdatum och gäller mot uppvisande av ifylld garantisedel och kvitto med angivande av utrustnings nummer, typ och motornummer samt återförsäljarens stämpel.
2. Vi garanterar att utrustningen enligt nuvarande teknik och för avsett användningsområde är felfri.
3. Förutsättningen för garantin är att utrustningen hanteras korrekt och att driftsinstruktionerna följs.
4. Köparen har rätt till reparationer.
5. Upptädda fel och brister åtgärdas av våra serviceverkstäder.
6. Krav utöver garantin godtas ej. Rätt till utbytesleverans föreligger ej.
7. För skador som uppstår på grund av felaktig hantering eller på grund av att driftsinstruktionerna inte iakttas kan inga garantianspråk göras gällande.
8. Underhålls- och rengöringsarbeten, montering av främmande delar, ändring av konstruktionen liksom naturligt slitage och lackskador täcks inte av garantin.
9. För förbränningsmotorer gäller motortillverkarens föreskrifter.
10. Eventuella transportskador skall inte anmälas till oss utan till vederbörande godsexpedition, järnvägen eller speditören eftersom anspråk på ersättning från dessa företag annars går förlorad.

Typ/Type/Type/Typ/Tyyppi

Artikelnummer/article-number/Art. nr./Artikelnummer/
Tuotenumero

Erzeugnisnummer/product-number/Produktnr./
Tillverkningsnummer/Valmistenumero

Garantiekarte

Garantie

Garantikort

Garantisedel

Garantikort

Takuukortti

12

månaders

Stempel des Händlers/stamp of dealer/Forhandlerens stempel/
Återförsäljarens stämpel/Myyjäiliikkeen leima

Kaufdatum/date of purchase/Dato for innkjøp/Inköpsdatum/
Ostopäivä

INNHOLDSFORTEGNELSE

Fabrikantinformasjon	Sikkerhetsanvisninger	75 – 76
Innholdsfortegnelse	Montering	76
Innledning	Strømtilkopling	77
Tips for bedre forståelse av bruksanvisningen	Oppstart	78 – 79
Regulert bruk	Bruksanvisning	79
Betydningen av symbolene på utstyret	Vedlikehold og stell	79 – 80
Tekniske data	Feilsøkingsoversikt	80

INNLEDNING

Kjære kunde,
Du har kjøpt en ny maskin. Vi takker for tilliten du viser vårt kvalitetsprodukt og ønsker deg lykke til med arbeidet med det nye utstyret. Gjør deg godt kjent med innholdet i bruksanvisningen før du tar i bruk maskinen for første gang! Det kan oppstå

farlige situasjoner dersom maskinen brukes av ukyndige brukere eller dersom den ikke brukes slik det er forutsatt. Sikkerhetsanvisningene i bruksanvisningen og på maskinen må absolutt følges.

TIPS FOR BEDRE FORSTÅELSE AV BRUKSANVISNINGEN

Vi bruker følgende symboler (piktogrammer) til varselhenvvisninger og for å øke oversiktligheten:



Dette symbolet betyr en umiddelbar truende fare for liv og helse. Det kan medføre alvorlig helsefare, inntil livsfarlige skader med eller uten døden som følge, dersom disse anvisningene ikke følges!



Det vises til figurer til venstre for teksten med spesielle tall, her til figur 1.



Dette symbolet angir viktig informasjon for riktig bruk av maskinen. Det kan medføre skade på maskinen eller omgivelsene dersom disse anvisningene ikke følges.



Dette symbolet betyr en mulig truende fare for mennesker. Det kan medføre alvorlig helsefare inntil livsfarlige skader dersom disse anvisningene ikke følges!



Dette symbolet viser til brukertips og spesielt nyttig informasjon om tekniske krav. Disse tipsene hjelper deg å utnytte alle funksjoner på maskinen optimalt.



Dette symbolet betyr en mulig farlig situasjon. Det kan medføre lettere personskade eller skade på gjenstander dersom disse anvisningene ikke følges!



Dette symbolet betyr at man skal bruke vernehansker.



Dette symbolet betyr at man skal bruke vernebriller.

REGULERT BRUK

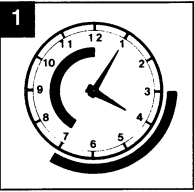

i Kompostkvernen skal kun brukes til å kverne organiske stoffer fra hus og hage. Annen bruk er ikke tillatt.

Kvernen er kun lagd til privat bruk, i tråd med bruksformålet. Som kompostkvern for privat hus- og hagebruk får det kun brukes slike som er ment til privat hus- og hagebruk.

Kvernen må ikke brukes i offentlige anlegg, parker og idrettsanlegg, ei heller i jord- eller skogbruk.

Kvernen må ikke brukes av:

Personer som ikke er fortrolige med bruksanvisningen, barn under 16 år og personer som er påvirket av alkohol, droger eller medisiner må ikke bruke maskinen.

Brukstider:

1 2 Følg kommunale forskrifter og ta hensyn til naboer!



BETYDNINGEN AV SYMBOLENE PÅ UTSTYRET

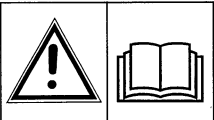

Les bruksanvisningen før kompostkvernen tas i bruk!

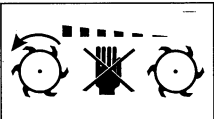

Roterende utstyr! Skjærekniven går etter at maskinen er slått av!

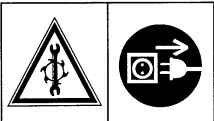

Trekk ut stikkkontakten før du utfører noe arbeid på skjæreutstyret!

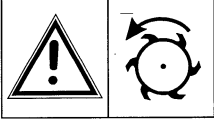

Obs Fare!
Roterende skjæreutstyr!



Bruk vernebriller!
Bruk vernehansker!

TEKNISKE DATA

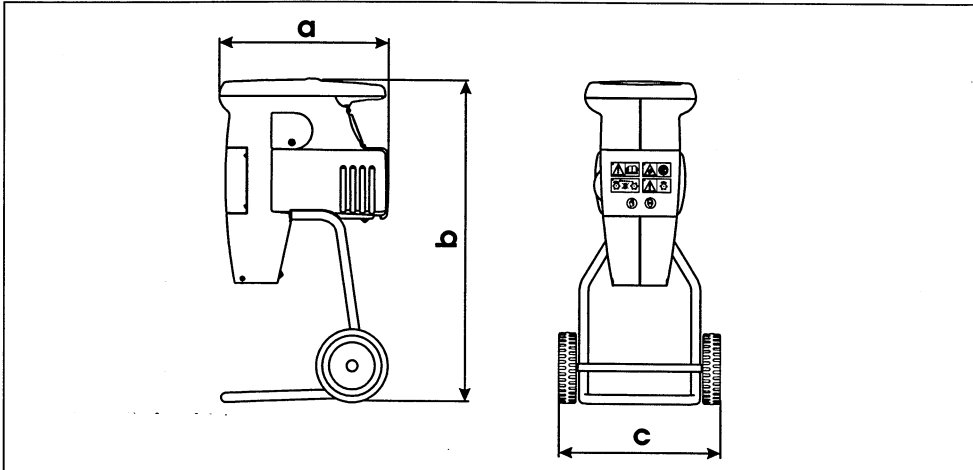

	Silent Power 3500	Silent Power 4000	Silent Power 5000
Motor	230 V ~ / 50 Hz / 1600 W	230 V ~ / 50 Hz / 2200 W	230 V ~ / 50 Hz / 2400 W
Sikring	min. 10 A	min. 10 A	min. 10 A
Turtall skjærevelse	39 min ⁻¹	39 min ⁻¹	39 min ⁻¹
Bryterstøpsel	med overlastvern	med overlastvern	med overlastvern
Maks. kvistdiameter	ca. 35 mm*	ca. 40 mm*	ca. 45 mm*
Vekt	ca. 22 kg	ca. 23 kg	ca. 24 kg

*) Kvistdiameteren gjelder nykuttet kvist

Måleverdier ifølge RAL UZ 54

	Silent Power 3500	Silent Power 4000	Silent Power 5000
Støynivå L_{WA}	98 dB(A)	98 dB(A)	98 dB(A)
Tilsvarende varig lydnivå på arbeidsplassen L_{pAeq}	82 dB(A)	82 dB(A)	82 dB(A)
Mål i mm (ca.)	a: 890 b: 470 c: 470	a: 890 b: 470 c: 470	a: 890 b: 470 c: 470

SIKKERHETSANVISNINGER

1. Generelle anvisninger

 **1.1** Les grundig gjennom bruksanvisningen. Gjør deg kjent med riktig bruk av utstyret.

 **1.2** Barn under 16 år eller personer som ikke er kjent med bruksanvisningen skal ikke bruke utstyret.

 **1.3** Den som bruker utstyret må se til at det ikke er andre, voksne eller barn, på arbeidsområdet. Innenfor utstyrets arbeidsområde er brukeren ansvarlig overfor tredjeperson.

1.4 Brukeren av utstyret er ansvarlig for skader på andre personer eller deres eiendom.

1.5 Ta vare på denne bruksanvisningen til fremtidig bruk.

2. Forberedende tiltak

 **2.1** Kompostkvernens strømledning må kontrolleres regelmessig med henblikk på skader og må kun brukes i feilfri stand!

 **2.2** Stikkontakt og støpsel på strømledningen må være av gummi, myk-PVC eller annet termoplastisk materiale med samme mekaniske styrke eller overtrukket med slikt materiale. Til strømledning må det brukes ledningstyper som ikke er lettere enn lette gummislangeledninger HO5 RN-F ifølge VDE 0282 Teil 8, eller de må være spesielt egnet for kompostkvern, som f.eks. slangeledning med polyuretanmantel ifølge VDE 0282 Teil 10 og minst ha et tverrsnitt på 1,5 mm².

 **2.3** Barn må holdes unna utstyr tilkoplett nettet.

 **2.4** Før bruk må man alltid se etter om skjæreverktøyet, festeskruer og hele skjæreenheten er slitt eller skadd.

 **2.5** Kompostkvernen må kun tilkoples stikkontakt som er sikret med jordfeilbryter.

Utløsningsstrømmen må være maks. 30 mA.



 **2.6** Strømledningens kontaktnanordning må være sprutbeskyttet.

 **2.7** Kontroller at påfyllingstrakten er nøyaktig festet før kvernen startes. Trekk eventuelt til skruene.

 **2.8** Verneanordninger må ikke fjernes.

 **2.9** Hold ledninger unna skjæreverktøyet.

3. Håndteringsanvisninger

  **3.1** Bruk arbeidshansker og vernebriller under arbeidet.

 **3.2** Se opp for fremmedlegemer under arbeidet. Ikke ha stein, glass, jern, benrest, syntetiske materialer osv. i kvernen.

 **3.3** Roterende skjæreutstyr! Ikke stikk hånden inn i påfyllingstrakten eller utkastsjakten mens kvernen er i gang! Skjærekniiven går etter at maskinen er slått av!

 **3.4** Obs! Slå av utstyret og trekk ut strømledningen før:

- justering og rengjøring av utstyret,
- strømledningen kontrolleres med henblikk på skade,
- utstyret forlates og
- utstyret flyttes.

 **3.5** Kompostkvernen må stilles opp på et jevnt og fast underlag der den blir stående i ro.

 **3.6** Motoren må ikke stanses før kvernen er fullstendig tom. Ellers kan det bli vanskelig å starte den igjen.

 **3.7** Motoren må slås av og strømledningen trekkes ut dersom kompostkvernen skal flyttes.

i 3.8 Kompostkvernen må kontrolleres av fagmann dersom skjæreverktøyet plutselig stan- ser på grunn av feilaktig påfylling (f.eks. frem- medlegemer, for mange eller for store trestykker) i trakten.



3.9 Kontroller at skruer og muttere sitter ordentlig fast.



3.10 La ikke kvernen bli stående ute i regn, og ikke bruk den i regn.

4. Anvisninger for vedlikehold og oppbevaring



4.1 Vedlikehold og rengjøring av utstyret må kun foretas når motoren er slått av og strømledningen er trukket ut.

4.2 Følg vedlikeholdsanvisningene i bruksanvis- ningen.



4.3 Kompostkvernen må ikke rengjøres med rennende vann, og spesielt ikke med høytrykk.



4.4 Slitte eller skadde deler må skiftes ut omgående av sikkerhetsgrunner.

4.5 Kompostkvernen skal oppbevares i et tørt rom

Vi gjør oppmerksom på at garantien ikke gjel- der skader på utstyret forårsaket av:

- a) reparasjoner som ikke er utført av våre autoriserte reparatører,
- b) eller dersom det ikke benyttes **ORIGINALE RESERVEDELER**.

Samme bestemmelser gjelder tilbehør. Et ser- vicehefte med adressene til våre autoriserte servicesteder er vedlagt utstyret.

Med forbehold om konstruksjonsendringer eller tekniske endringer. Vennligst oppgi artikkelnum- mer og produktnummer ved forespørsler eller bestilling av reservedeler.

MONTERING

Montering av stativ

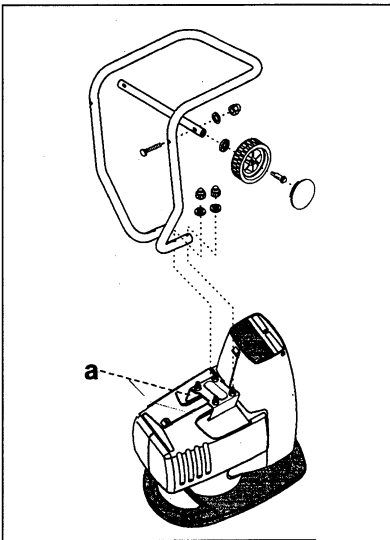

1. Sett kvernen på påfyllingstrakten.
2. Fjern transportsikringen (a) – der til skru muttrene av (mutterne skal brukes til montering av understellet).
3. Stikk understellet på de stående boltene på kvernen som vist på figuren og skru det fast.
 - 4 bøyde skiver
 - 4 muttere M6
4. Monter hjulakselen på understellet.
 - 2 skruer M6 x 55
 - 2 skiver Ø 6,4
 - 2 muttere M6
5. Monter hjulene på hjulakselen.
 - 2 hjul Ø 200
 - 2 sikkerhetsskiver Ø 8
 - 2 anleggsskruer
6. Trykk hjulblendene på plass.

BRUKSANVISNING

Første gangs bruk



Kvernen må ikke tas i bruk før monteringen er ordentlig fullført. Før hver gangs bruk må strømledningen undersøkes med henblikk på skader, og den må bare brukes dersom den er uskadd.



Ikke bruk skadd strømledning, da isolasjonsskader kan være livsfarlige.

Strømtilkopling

i Kompostkvernen kan koples til en hvilken som helst vanlig stikkontakt (220/230 volt vekselstrøm), forutsatt at det er en jordet stikkontakt koplet på en kurs med 10 A sikring.

Strømledninger

i Bruk kun strømledning som tilsvarer punkt 2.2 i sikkerhetsanvisningene (se side 75). Ledningen må ikke være lengre enn 50 meter, da dette kan gå på bekostning av elektromotorens effekt. Ledningen må ha et tverrsnitt på 3 x 1,5 mm².

Det kan ofte oppstå isolasjonsskader på ledninger.

Årsakene til dette er bl.a.:

- at ledningen kommer i klem når den føres gjennom dører og vinduer,
- sprekker p.g.a. aldring i isoleringen,
- brudd p.g.a. feilaktig festing eller føring av ledningen.

Slike skadde ledninger må ikke brukes da skader

i isoleringen kan medføre livsfare.

Kabel, stikkontakt og støpsel skal tilfredsstillende vilkårene som følger.

Ledninger skal ha gummiisolering.

Ledningene må minst være treleder av type HO5RN-3.

Ledningen skal ha typebetegnelsen påtrykt.

Kjøp vare godkjente ledninger! Støpselet og stikkontakten må være av gummi og være sprutbeskyttet. Ledningene kan ikke være av ubegrenset lengde. Lengre ledninger krever større ledertverrsnitt. Følgende lengde (mellom stikkontakt og kompostkvern) skal ikke overskrides:

Ledertverrsnitt: 1,5 mm²

Maksimal lengde: 50 m

Strømledninger og skjøteledninger må kontrolleres regelmessig med henblikk på skader. Påse at ledningene er trukket ut av stikkontakten når de kontrolleres. Trekk kompostkvernens strømledning helt ut. Se også etter brudd i ledningsinngangen på støpsel og stikkontakt. Skader på isoleringen kan ikke utbedres med isolertape eller liknende. Ledningen må forkortes med det skadde stykket eller skiftes helt ut.

OPPSTART

 Fra motrullen til valesnittsystemet oppstår det en høy »klikk«-lyd, når kompostkvernen brukes de første gangene.

Denne »klikk«-lyden er helt normal og avtar til et minimum med tiden.

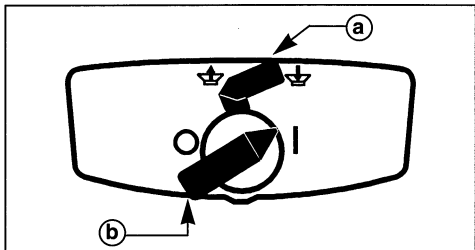

Innkopling av motoren

Plugg strømledningen i stikkontakten.
Rotasjonsretningsbryteren (a) må vris til høyre til . PÅ/AV-bryteren (b) vris til I.

 Det må ikke være noe i påfyllingstrakten når kvernen slås på.

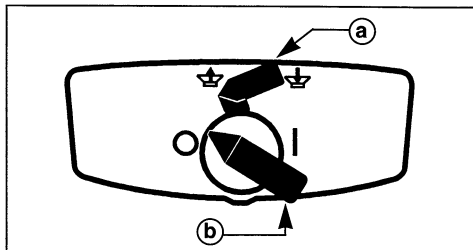

Utkopling av motoren

PÅ/AV-bryteren (b) vris tilbake til 0.

 Kvernen går fortsatt noen sekunder etter at motoren er utkopleet.

Rotasjonsretningsbryteren

 Når du skal skifte rotasjonsretning, må du alltid kople ut motoren og vente til skjærevalsen har stanset! Rotasjonsretningsbryteren kan kun vris når PÅ/AV-bryteren er stilt på 0!

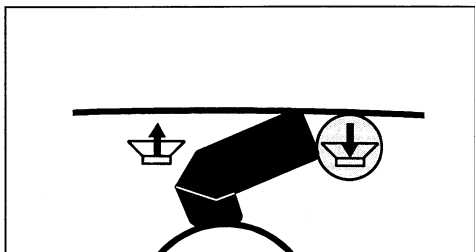

Bryterposisjon høyre: 

Skjærevalsen trekker kompostgodset inn og skjærer.

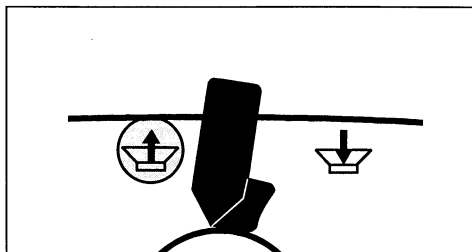

Bryterposisjon midten: 

Skjærevalsen går baklengs og frigir fastklemt kompostgods.

Ved en plutselig blokkering av skjærevalsen (f.eks. pga. fremmedlegemer, for mye kompostgods eller for tykke kvister), koples rotasjonsretningen om av seg selv og frigir det fastklemt oppover. (Bryteren går ikke tilbake av seg selv.) I så fall må du slå av kvernen (PÅ/AV-bryteren på 0) og vente til skjærevalsen stanser.

Deretter slår du på kvernen igjen – nå går skjærevalsen riktig vei igjen.

BRUKSANVISNING

Tips om kompost

Organiske stoffer i kvernet form blandet med jord er biologisk gjødsel og egner seg utmerket til kompostering. Organiske stoffer er f.eks.: kvister, greiner, busker, blomsterstengler, salat- og grønnsakavfall, løv osv.



Det er ikke tillatt å kverne:

Røtter av enhver art blandet med jord og stein, syntetiske materialer, plastposer, glass, metalleder, benrester, tre fra fruktasser, stoffrester, papir, kartong osv.

Illegging av kompost

 Motoren skal alltid koples inn før man legger i kompostgodset.

Bløtt og svært saftig avfall (f.eks. kjøkkenavfall, frukt, grønnsaker, fuktige plantedeler...) skal ikke kvernes, men komposteres direkte, da dette gjerne kleber seg fast og kan tilstoppe utkastsjakten.

Det er tillatt å kverne:

Organiske stoffer av alle slag, samt kvister med en diameter på:

Kompostkverntype	maks. kvistdiameter
Silent Power 3500	ca. 35 mm
Silent Power 4000	ca. 40 mm
Silent Power 5000	ca. 45 mm

Kvistdiameteren gjelder friske kvister.

 Kvister bør kvernes så snart som mulig, da de kan bli svært harde når de tørker. I så fall må den maksimale kvistdiameteren være mindre.

VEDLIKEHOLD OG STELL



STRØM KAN VÆRE DØDBRINGENDE!

Strømledningen skal ALLTID trekkes ut før vedlikeholds-, service- og rengjøringsarbeid utføres.

Hold alltid kvernen og luftespaltene rene.



Kompostkvernen må ikke rengjøres med høytrykksspyler eller rennende vann.

Vanninntrenging kan skade bryterstøpset og elektromotoren.

Tørk av kvernen med en fuktig klut.

Oppbevar kompostkvernen i et tørt rom.

Skjærevalsen rustbeskyttes med miljøvennlig, biologisk nedbrytbar innsprøytingsolje. Det må kun brukes biologisk lett nedbrytbar innsprøytingsolje i vannrisikoklasse 0.

i Ellers er kompostkvernen mer eller mindre vedlikeholdsfri. Skjærevalsen og motrullen har med normal og forskriftsmessig bruk en levetid på flere år. Dersom kompostgodset ikke

lenger kvernes, men kommer sammenhengende ut av utkastsjakten, må skjærevalsen og motrullen skiftes ut.



Slitt eller skadd skjæreutstyr (skjærevalse/motrull) må kun skiftes ut av autorisert fagmann eller av vårt serviceverksted!

Det er en fordel å få vinteroverhaling på kompostkvernen.

Bruken av kunststoffdeler vil øke de nærmeste årene. Derfor er det også viktig å være opptatt av god utnyttelse av råstoffene. Av denne grunn er nesten alle kunststoffdeler i kvernen merket med fullstendig sammensetning, slik at man er sikret gjenbruk (resirkulering) i fremtiden.

FEILSØKINGSOVERSIKT

FEIL	MULIG ÅRSAK	LØSNING
Motoren starter ikke	a) Ingen strøm b) Defekt kabel/ stikkontakt/støpsel	a) Kontroller sikringen b) Kontrolleres (elektriker), skiftes ut
Kompostgodset trekkes ikke inn	Skjærevalsen går baklengs	Skift rotasjonsretning
Kompostgodset kvernes ikke ordentlig	Slitt eller skadd skjærevalse	Skift ut skjærevalse og motrull – Serviceverksted
Rotasjonsretningen skifter av seg selv	Kvernen er tett	Slå av kvernen, vent til den er stanset og slå den på igjen



Elektriske reparasjoner må kun utføres av elektrofagmann eller vårt serviceverksted.

Typ/Type/Type/Typ/Tyyppi

Artikelnummer/article-number/Art. nr./Artikelnummer/
Tuotenumero

Erzeugnisnummer/product-number/Produktnr./
Tillverkningsnummer/Valmistenumero

Garantiekarte

Garantiee

Garantikort

Garantisedel

Garantikort

Takuukortti

12

måneder

Stempel des Händlers/stamp of dealer/Forhandlerens stempel/
Återförsäljarens stämpel/Myyjäiliikkeen leima

Kaufdatum/date of purchase/Dato for innkjøp/Inköpsdatum/
Ostopäivä

N

Garantikort

Garantien for dette apparatet gjelder for en periode av

12 måneder

1. Garantien gjelder fra kjøpedato og kommer til anvendelse ved innsending av utfylt garantikort og originalfaktura med opplysning om maskinnr., type og motornr. foruten forhandlerens stempel.
2. Vi garanterer for et feilfritt produkt etter den nyeste tekniske stand tilpasset sitt bruk.
3. Garantien gjelder kun ved korrekt bruk av apparatet i overensstemmelse med bruksanvisningen.
4. Kjøper har krav på reparasjon av mangler.
5. Feil og mangler repareres i vårt kundeverksted.
6. Garantikrav ut over det som er nevnt i garantien utelukkes. Kunden har ikke krav på erstatning av apparatet.
7. Garantien kommer ikke til anvendelse ved skader som oppstår på grunn av uriktig bruk eller behandling i strid med bruksanvisningen.
8. Garantien dekker ikke vedlikehold, rengjøring, montering av uoriginale deler, endringer i konstruksjonen, naturlig slitasje og lakk-skader.
9. For forbrenningsmotorer gjelder motorproducentens bestemmelser.
10. Eventuelle transportskader skal meldes til godsekspedisjon, jernbane eller transportfirma, ikke til produsenten, fordi erstatningskrav til disse bedrifter ellers går tapt.