

BETRIEBSANLEITUNG AKKU-SÄBELSÄGE

PS 1815



DE

GB

NL

FR

ES

IT

SI

HR

RS

PL

CZ

SK

HU

DK

SE

NO

FI

LT

LV

RU

UA



Inhaltsverzeichnis

Deutsch	6
English	18
Nederlands	29
Français	41
Español	53
Italiano	65
Slovenščina	77
Hrvatski	88
Српски	99
Polski	111
Česky	124
Slovenská	135
Magyarul	147
Dansk	159
Svensk	170
Norsk	181
Suomi	192
Lietuvių	203
Latviešu	214
Русский	226
Україна	239

© 2021

AL-KO KOBER GROUP Kötz, Germany

This documentation or excerpts therefrom may not be reproduced or disclosed to third parties without the express permission of the AL-KO KOBER GROUP.

01

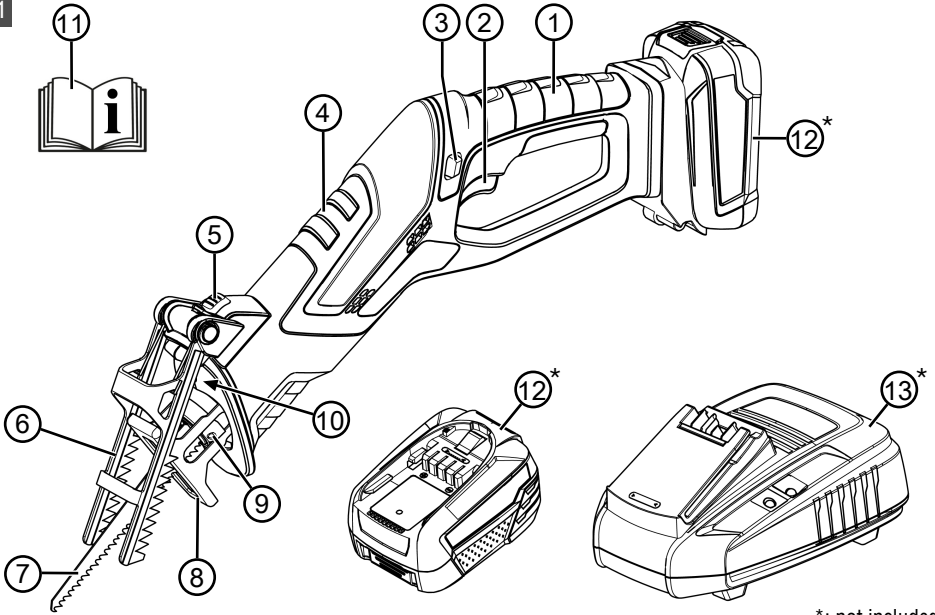

*: not included.

02

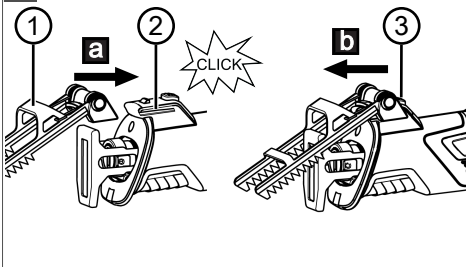

03

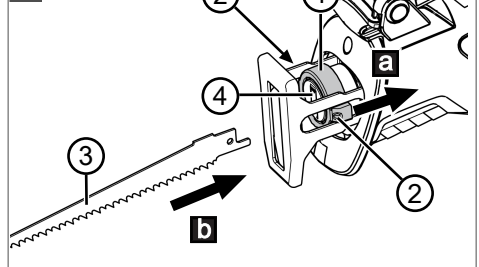

04

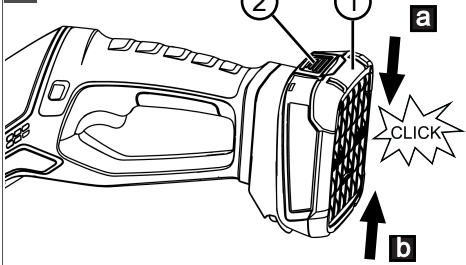

05

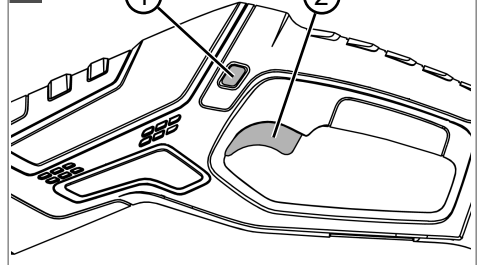

06

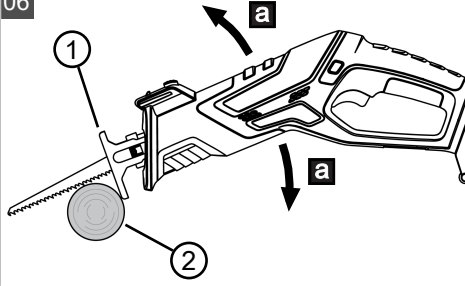

07

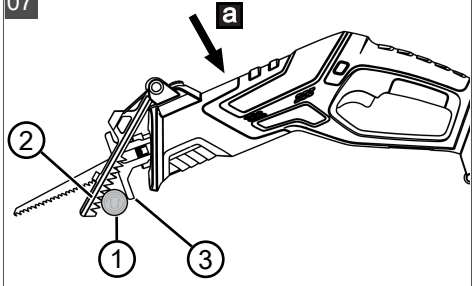

PS 1815



113923



ca. 1,2 kg



152 mm



150 mm



max. Ø 80 mm















2500 min⁻¹

78,5 dB(A) [K = ±5 dB(A)]



89,5 dB(A) [K = ±5 dB(A)]



13,0 m/s² [K = ±1,5 m/s²]

	B50 Li (PBA 18V 2.5Ah W-B)	B75 Li (PBA 18V 4.0Ah W-C)	B100 Li (PBA 18V 5.0Ah W-C)	B125 Li (PBA 18V 6.0Ah W-C)
	113893	113894	113895	113896
	18 V			
	2,5 Ah	4,0 Ah	5,0 Ah	6,0 Ah
	45 Wh	72 Wh	90 Wh	108 Wh
	C50 Li: ≈ 60 min FC100 Li: ≈ 36 min	C50 Li: ≈ 95 min FC100 Li: ≈ 39 min	C50 Li: ≈ 105 min FC100 Li: ≈ 46 min	C50 Li: ≈ 130 min FC100 Li: ≈ 62 min
	0 °C – +45 °C			
	-20 °C – +50 °C			
	C50 Li (AL 1830 CV)		FC100 Li (AL 1880 CV)	
	113897 113898 (UK)		113899 113900 (UK)	
	220 – 240 V AC, 50/60 Hz			
	14,4 V – 18 V DC			
	3 A		8 A	
	0 °C – +45 °C			
	□ / II			

ORIGINAL-BETRIEBSANLEITUNG

Inhaltsverzeichnis

1	Zu dieser Betriebsanleitung	6	6	Bedienung	13
1.1	Symbole auf der Titelseite	6	6.1	Gerät einschalten/ausschalten (05)....	13
1.2	Zeichenerklärungen und Signalwörter	7	7	Arbeitstechniken (06, 07)	13
2	Produktbeschreibung	7	8	Wartung und Pflege.....	14
2.1	Bestimmungsgemäße Verwendung ...	7	9	Hilfe bei Störungen.....	14
2.2	Möglicher vorhersehbarer Fehlgebrauch	7	10	Transport	15
2.3	Restrisiken	7	11	Lagerung	15
2.4	Sicherheits- und Schutzeinrichtungen	7	11.1	Gerät lagern.....	15
2.4.1	Entriegelungsknopf.....	7	11.2	Akku und Ladegerät lagern	15
2.4.2	Zweihandbedienung	7	12	Entsorgung	16
2.4.3	Überlastschutz.....	8	13	Kundendienst/Service	16
2.5	Symbole am Gerät	8	14	Garantie.....	17
2.6	Produktübersicht (01).....	8			
2.7	Lieferumfang	8			
3	Sicherheitshinweise	8	1	ZU DIESER BETRIEBSANLEITUNG	
3.1	Allgemeine Sicherheitshinweise für Elektrowerkzeuge.....	8	■	Bei der deutschen Version handelt es sich um die Original-Betriebsanleitung. Alle weiteren Sprachversionen sind Übersetzungen der Original-Betriebsanleitung.	
3.1.1	Arbeitsplatzsicherheit	9	■	Bewahren Sie diese Betriebsanleitung immer so auf, dass Sie darin nachlesen können, wenn Sie eine Information zum Gerät benötigen.	
3.1.2	Elektrische Sicherheit	9	■	Geben Sie das Gerät nur mit dieser Betriebsanleitung an andere Personen weiter.	
3.1.3	Sicherheit von Personen	9	■	Lesen und beachten Sie die Sicherheits- und Warnhinweise in dieser Betriebsanleitung.	
3.1.4	Verwendung und Behandlung des Elektrowerkzeugs	10			
3.1.5	Verwendung und Behandlung des Akkuwerkzeugs.....	10			
3.1.6	Service.....	11			
3.2	Sicherheitshinweise für Säbelsägen ..	11	1.1	Symbole auf der Titelseite	
3.3	Vibrationsbelastung.....	11			
3.4	Lärmbelastung	12			
3.5	Sicherheitshinweise zu Akku und Ladegerät	12			
4	Montage	12			
4.1	Haltebügel aufschieben/entfernen (02)	12			
4.2	Sägeblatt einsetzen/herausziehen (03)	12			
5	Inbetriebnahme	13			
5.1	Akku laden	13			
5.2	Akku einsetzen/entfernen (04)	13			

Symbol	Bedeutung
	Lesen Sie unbedingt vor der Inbetriebnahme diese Betriebsanleitung sorgfältig durch. Dies ist die Voraussetzung für sicheres Arbeiten und störungsfreie Handhabung.
	Betriebsanleitung
	Li-Ion Akkus vorsichtig handhaben! Insbesondere die Hinweise zu Transport, Lagerung und Entsorgung in dieser Betriebsanleitung beachten!

1.2 Zeichenerklärungen und Signalwörter

⚠ GEFAHR! Zeigt eine unmittelbar gefährliche Situation an, die – wenn sie nicht vermieden wird – den Tod oder eine schwere Verletzung zur Folge hat.

⚠ WARNUNG! Zeigt eine potenziell gefährliche Situation an, die – wenn sie nicht vermieden wird – den Tod oder eine schwere Verletzung zur Folge haben könnte.

⚠ VORSICHT! Zeigt eine potenziell gefährliche Situation an, die – wenn sie nicht vermieden wird – eine geringfügige oder mäßige Verletzung zur Folge haben könnte.

⚠ ACHTUNG! Zeigt eine Situation an, die – wenn sie nicht vermieden wird – Sachschäden zur Folge haben könnte.

ℹ HINWEIS Spezielle Hinweise zur besseren Verständlichkeit und Handhabung.

2 PRODUKTBESCHREIBUNG

Diese Betriebsanleitung beschreibt eine handgeführte Akku-Säbelsäge mit abnehmbarem Akku. Das Gerät darf nur zusammen mit den in den technischen Daten genannten Lithium-Ionen-Akkus und Ladegeräten verwendet werden. Für weitere Informationen zu Akkus und Ladegeräten, siehe separate Anleitungen:

- Betriebsanleitung 443130: Akkus
- Betriebsanleitung 443131: Ladegeräte

⚠ ACHTUNG! **Gefahr von Geräte- und Akkus Schäden.** Wird das Gerät mit ungeeigneten Akkus betrieben, können Gerät und Akkus beschädigt werden.

- Betreiben Sie das Gerät nur mit den vorgeschriebenen Akkus.

2.1 Bestimmungsgemäße Verwendung

Die Säbelsäge ist zum Sägen von Ästen, Holzleisten, weichem Metall (z. B. Kupfer, Blei), Kunststoff, Leichtbauplatten, Gipskartonplatten u. ä. vorgesehen. Es sind die für das jeweilige Material bestimmten Sägeblatttypen zu verwenden (siehe technische Daten).

Die Säbelsäge muss beim Sägen fest auf dem Material aufliegen. Die Schnitte sind bei breiten Sägeblättern geradlinig. Bei schmalen Sägeblättern können Kurven gesägt werden. Die maximale Schnittgutbreite darf nicht überschritten werden.

Dieses Gerät ist ausschließlich für den Einsatz im privaten Bereich bestimmt. Jede andere Verwendung sowie unerlaubte Um- oder Anbauten werden als Zweckentfremdung angesehen und haben den Ausschluss der Gewährleistung sowie den Verlust der Konformität und die Ablehnung jeder Verantwortung gegenüber Schäden des Benutzers oder Dritter seitens des Herstellers zur Folge.

2.2 Möglicher vorhersehbarer Fehlgebrauch

- Das Gerät ist weder für den gewerblichen Einsatz in öffentlichen Parks und Sportstätten noch für den Einsatz in der Land- und Forstwirtschaft konzipiert.
- Das Gerät nicht bei Regen benutzen.

2.3 Restrisiken

Auch bei sachgemäßer Verwendung des Geräts bleibt immer ein gewisses Restrisiko, das nicht ausgeschlossen werden kann. Aus Art und Konstruktion des Geräts können die folgenden potenziellen Gefährdungen je nach Verwendung abgeleitet werden:

- Kontakt mit dem Sägeblatt (Schnittgefahr).
- Plötzliche und unvorhergesehene Bewegung des Geräts (Schnittgefahr).
- Ablösen von Teilen des Sägeblatts, z. B. beim Verkanten des Geräts (Schnitte / Verletzungsgefahr).
- Ablösen von Teilen des bearbeiteten Materials.
- Beeinträchtigung des Gehörs während der Arbeit, wenn man keinen Gehörschutz trägt.

2.4 Sicherheits- und Schutzeinrichtungen

⚠ WARNUNG! **Verletzungsgefahr.** Defekte und außer Kraft gesetzte Sicherheits- und Schutzeinrichtungen können zu schweren Verletzungen führen.

- Lassen Sie defekte Sicherheits- und Schutz-einrichtungen reparieren.
- Setzen Sie Sicherheits- und Schutz-einrichtungen nie außer Kraft.

2.4.1 Entriegelungsknopf

Um ein versehentliches Einschalten des Gerätes zu verhindern, verfügt es über einen Entriegelungsknopf für den Ein-/Aus-Schalter.

2.4.2 Zweihandbedienung

Das Gerät ist zur Zweihandbedienung vorgesehen, um Verletzungen der Hände zu vermeiden.

2.4.3 Überlastschutz

Das Gerät ist mit einem Überlastschutz ausgestattet, der bei Überlastung abschaltet (z. B. bei einem eingeklemmten Sägeblatt).

Nach einer kurzen Abkühlphase kann das Gerät wieder eingeschaltet werden.

2.5 Symbole am Gerät

Symbol	Bedeutung
	Besondere Vorsicht bei der Handhabung!
	Vor der Inbetriebnahme die Betriebsanleitung lesen!
	Gehörschutz tragen!
	Augenschutz tragen!
	Mundschutz tragen!
	Nicht bei Regen benutzen! Vor Nässe schützen!
	Gerät nicht verbrennen!

2.6 Produktübersicht (01)

Nr.	Bauteil
1	Hinterer Griff
2	Ein-/Aus-Schalter
3	Entriegelungsknopf für Ein-/Aus-Schalter
4	Vorderer Griff
5	Entriegelungsknopf für Haltebügel

Nr.	Bauteil
6	Haltebügel
7	Sägeblatt
8	Fußplatte
9	Klemmring für Sägeblatt
10	Arbeitslicht
11	Betriebsanleitung
12	Akku*
13	Ladegerät*

* Nicht im Lieferumfang enthalten, jedoch unter den folgenden Artikelnummern erhältlich: siehe technische Daten.

2.7 Lieferumfang

Zum Lieferumfang gehören die hier aufgelisteten Positionen. Prüfen Sie, ob alle Positionen enthalten sind:

Nr.	Bauteil
1	Akku-Säbelsäge
2	Haltebügel
3	Sägeblatt für Holz
4	Sägeblatt für Metall
5	Sägeblatt für Kunststoff
6	Betriebsanleitung "Akku-Säbelsäge"

HINWEIS Der Akku und das Ladegerät sind nicht im Lieferumfang enthalten und müssen deshalb extra erworben werden.

3 SICHERHEITSHINWEISE

3.1 Allgemeine Sicherheitshinweise für Elektrowerkzeuge

⚠️ WARNUNG! Lesen Sie alle Sicherheitshinweise, Anweisungen, Bilderungen und technischen Daten, mit denen dieses Elektrowerkzeug versehen ist. Versäumnisse bei der Einhaltung der nachfolgenden Anweisungen können elektrischen Schlag, Brand und/oder schwere Verletzungen verursachen.

- Bewahren Sie alle Sicherheitshinweise und Anweisungen für die Zukunft auf.

Der in den Sicherheitshinweisen verwendete Begriff "Elektrowerkzeug" bezieht sich auf netzbe-

triebene Elektrowerkzeuge (mit Netzleitung) oder auf akkubetriebene Elektrowerkzeuge (ohne Netzleitung).

3.1.1 Arbeitsplatzsicherheit

- **Halten Sie Ihren Arbeitsbereich sauber und gut beleuchtet.** Unordnung oder unbeleuchtete Arbeitsbereiche können zu Unfällen führen.
- **Arbeiten Sie mit dem Elektrowerkzeug nicht in explosionsgefährdeter Umgebung, in der sich brennbare Flüssigkeiten, Gase oder Stäube befinden.** Elektrowerkzeuge erzeugen Funken, die den Staub oder die Dämpfe entzünden können.
- **Halten Sie Kinder und andere Personen während der Benutzung des Elektrowerkzeugs fern.** Bei Ablenkung können Sie die Kontrolle über das Elektrowerkzeug verlieren.

3.1.2 Elektrische Sicherheit

- **Der Anschlussstecker des Elektrowerkzeugs muss in die Steckdose passen. Der Stecker darf in keiner Weise verändert werden. Verwenden Sie keine Adapterstecker gemeinsam mit schutzgeerdeten Elektrowerkzeugen.** Unveränderte Stecker und passende Steckdosen verringern das Risiko eines elektrischen Schlages.
- **Vermeiden Sie Körperkontakt mit geerdeten Oberflächen wie von Rohren, Heizungen, Herden und Kühlschränken.** Es besteht ein erhöhtes Risiko durch elektrischen Schlag, wenn Ihr Körper geerdet ist.
- **Halten Sie Elektrowerkzeuge von Regen oder Nässe fern.** Das Eindringen von Wasser in ein Elektrowerkzeug erhöht das Risiko eines elektrischen Schlages.
- **Zweckentfremden Sie die Anschlussleitung nicht, um das Elektrowerkzeug zu tragen, aufzuhängen oder um den Stecker aus der Steckdose zu ziehen. Halten Sie die Anschlussleitung fern von Hitze, Öl, scharfen Kanten oder sich bewegenden Teilen.** Beschädigte oder verwickelte Anschlussleitungen erhöhen das Risiko eines elektrischen Schlages.
- **Wenn Sie mit einem Elektrowerkzeug im Freien arbeiten, verwenden Sie nur Verlängerungsleitungen, die auch für den Außenbereich geeignet sind.** Die Anwendung einer für den Außenbereich geeigneten Verlängerungsleitung verringert das Risiko eines elektrischen Schlages.

- **Wenn der Betrieb des Elektrowerkzeuges in feuchter Umgebung nicht vermeidbar ist, verwenden Sie einen Fehlerstromschutzschalter.** Der Einsatz eines Fehlerstromschutzschalters vermindert das Risiko eines elektrischen Schlages.

3.1.3 Sicherheit von Personen

- **Seien Sie aufmerksam, achten Sie darauf, was Sie tun, und gehen Sie mit Vernunft an die Arbeit mit einem Elektrowerkzeug. Benutzen Sie kein Elektrowerkzeug, wenn Sie müde sind oder unter dem Einfluss von Drogen, Alkohol oder Medikamenten stehen.** Ein Moment der Unachtsamkeit beim Gebrauch des Elektrowerkzeugs kann zu ernsthaften Verletzungen führen.
- **Tragen Sie persönliche Schutzausrüstung und immer eine Schutzbrille.** Das Tragen persönlicher Schutzausrüstung, wie Staubmaske, rutschfeste Sicherheitsschuhe, Schutzhelm oder Gehörschutz, je nach Art und Einsatz des Elektrowerkzeugs, verringert das Risiko von Verletzungen.
- **Vermeiden Sie eine unbeabsichtigte Inbetriebnahme. Vergewissern Sie sich, dass das Elektrowerkzeug ausgeschaltet ist, bevor Sie es an die Stromversorgung und/oder den Akku anschließen, es aufnehmen oder tragen.** Wenn Sie beim Tragen des Elektrowerkzeugs den Finger am Schalter haben oder das Elektrowerkzeug eingeschaltet an die Stromversorgung anschließen, kann dies zu Unfällen führen.
- **Entfernen Sie Einstellwerkzeuge oder Schraubenschlüssel, bevor Sie das Elektrowerkzeug einschalten.** Ein Werkzeug oder Schlüssel, der sich in einem drehenden Teil des Elektrowerkzeugs befindet, kann zu Verletzungen führen.
- **Vermeiden Sie eine abnormale Körperhaltung. Sorgen Sie für einen sicheren Stand und halten Sie jederzeit das Gleichgewicht.** Dadurch können Sie das Elektrowerkzeug in unerwarteten Situationen besser kontrollieren.
- **Tragen Sie geeignete Kleidung. Tragen Sie keine weite Kleidung oder Schmuck. Halten Sie Haare und Kleidung fern von sich bewegenden Teilen.** Lockere Kleidung, Schmuck oder lange Haare können von sich bewegenden Teilen erfasst werden.
- **Wenn Staubabsaug- und -auffangeinrichtungen montiert werden können, sind die-**

se anzuschließen und richtig zu verwenden. Verwendung einer Staubabsaugung kann Gefährdungen durch Staub verringern.

- **Wiegen Sie sich nicht in falscher Sicherheit und setzen Sie sich nicht über die Sicherheitsregeln für Elektrowerkzeuge hinweg, auch wenn Sie nach vielfachem Gebrauch mit dem Elektrowerkzeug vertraut sind.** Achtloses Handeln kann binnen Sekundenbruchteilen zu schweren Verletzungen führen.

3.1.4 Verwendung und Behandlung des Elektrowerkzeugs

- **Überlasten Sie das Elektrowerkzeug nicht. Verwenden Sie für Ihre Arbeit das dafür bestimmte Elektrowerkzeug.** Mit dem passenden Elektrowerkzeug arbeiten Sie besser und sicherer im angegebenen Leistungsbereich.
- **Benutzen Sie kein Elektrowerkzeug, dessen Schalter defekt ist.** Ein Elektrowerkzeug, das sich nicht mehr ein- oder ausschalten lässt, ist gefährlich und muss repariert werden.
- **Ziehen Sie den Stecker aus der Steckdose und/oder entfernen Sie einen abnehmbaren Akku, bevor Sie Geräteeinstellungen vornehmen, Einsatzwerkzeugteile wechseln oder das Elektrowerkzeug weglegen.** Diese Vorsichtsmaßnahme verhindert den unbeabsichtigten Start des Elektrowerkzeugs.
- **Bewahren Sie unbenutzte Elektrowerkzeuge außerhalb der Reichweite von Kindern auf. Lassen Sie keine Personen das Elektrowerkzeug benutzen, die mit diesem nicht vertraut sind oder diese Anweisungen nicht gelesen haben.** Elektrowerkzeuge sind gefährlich, wenn Sie von unerfahrenen Personen benutzt werden.
- **Pflegen Sie Elektrowerkzeuge und Einsatzwerkzeug mit Sorgfalt. Kontrollieren Sie, ob bewegliche Teile einwandfrei funktionieren und nicht klemmen, ob Teile gebrochen oder so beschädigt sind, dass die Funktion des Elektrowerkzeugs beeinträchtigt ist. Lassen Sie beschädigte Teile vor dem Einsatz des Elektrowerkzeugs reparieren.** Viele Unfälle haben ihre Ursache in schlecht gewarteten Elektrowerkzeugen.
- **Halten Sie Schneidwerkzeuge scharf und sauber.** Sorgfältig gepflegte Schneidwerkzeuge mit scharfen Schneidkanten verklemmen sich weniger und sind leichter zu führen.

- **Verwenden Sie Elektrowerkzeug, Einsatzwerkzeug, Einsatzwerkzeuge usw. entsprechend diesen Anweisungen. Berücksichtigen Sie dabei die Arbeitsbedingungen und die auszuführende Tätigkeit.** Der Gebrauch von Elektrowerkzeugen für andere als die vorgesehenen Anwendungen kann zu gefährlichen Situationen führen.
- **Halten Sie Griffe und Griffflächen trocken, sauber und frei von Öl und Fett.** Rutschige Griffe und Griffflächen erlauben keine sichere Bedienung und Kontrolle des Elektrowerkzeugs in unvorhergesehenen Situationen.

3.1.5 Verwendung und Behandlung des Akkuwerkzeugs

- **Laden Sie die Akkus nur mit Ladegeräten auf, die vom Hersteller empfohlen werden.** Durch ein Ladegerät, das für eine bestimmte Art von Akkus geeignet ist, besteht Brandgefahr, wenn es mit anderen Akkus verwendet wird.
- **Verwenden Sie nur die dafür vorgesehenen Akkus in den Elektrowerkzeugen.** Der Gebrauch von anderen Akkus kann zu Verletzungen und Brandgefahr führen.
- **Halten Sie den nicht benutzten Akku fern von Büroklammern, Münzen, Schlüsseln, Nägeln, Schrauben oder anderen kleinen Metallgegenständen, die eine Überbrückung der Kontakte verursachen könnten.** Ein Kurzschluss zwischen den Akkukontakten kann Verbrennungen oder Feuer zur Folge haben.
- **Bei falscher Anwendung kann Flüssigkeit aus dem Akku austreten. Vermeiden Sie den Kontakt damit. Bei zufälligem Kontakt mit Wasser abspülen. Wenn die Flüssigkeit in die Augen kommt, nehmen Sie zusätzlich ärztliche Hilfe in Anspruch.** Austretende Akkuflüssigkeit kann zu Hautreizungen oder Verbrennungen führen.
- **Benutzen Sie keinen beschädigten oder veränderten Akku.** Beschädigte oder veränderte Akkus können sich unvorhersehbar verhalten und zu Feuer, Explosion oder Verletzungsgefahr führen.
- **Setzen Sie einen Akku keinem Feuer oder zu hohen Temperaturen aus.** Feuer oder Temperaturen über 130 °C können eine Explosion hervorrufen.
- **Befolgen Sie alle Anweisungen zum Laden und laden Sie den Akku oder das Akkuwerkzeug niemals außerhalb des in der Betriebsanleitung angegebenen Tempera-**

turbereichs. Falsches Laden oder Laden außerhalb des zugelassenen Temperaturbereichs kann den Akku zerstören und die Brandgefahr erhöhen.

3.1.6 Service

- **Lassen Sie Ihr Elektrowerkzeug nur von qualifiziertem Fachpersonal und nur mit Original-Ersatzteilen reparieren.** Damit wird sichergestellt, dass die Sicherheit des Elektrowerkzeugs erhalten bleibt.
- **Warten Sie niemals beschädigte Akkus.** Sämtliche Wartung von Akkus sollte nur durch den Hersteller oder bevollmächtigte Kundendienststellen erfolgen.

3.2 Sicherheitshinweise für Säbelsägen

- **Halten Sie das Elektrowerkzeug an den isolierten Griffflächen, wenn Sie Arbeiten ausführen, bei denen das Einsatzwerkzeug verborgene Stromleitungen treffen kann.** Der Kontakt mit einer spannungsführenden Leitung kann auch metallene Geräte unter Spannung setzen und zu einem elektrischen Schlag führen.
- **Befestigen und sichern Sie das Werkstück mittels Zwingen oder auf andere Art und Weise an einer stabilen Unterlage.** Wenn Sie das Werkstück nur mit der Hand oder gegen Ihren Körper halten, bleibt es labil, was zum Verlust der Kontrolle führen kann.
- **Halten Sie die Hände vom Sägebereich fern. Greifen Sie nicht unter das Werkstück.** Bei Kontakt mit dem Sägeblatt besteht Verletzungsgefahr.
- **Führen Sie das Elektrowerkzeug nur eingeschaltet gegen das Werkstück.** Es besteht sonst die Gefahr eines Rückschlages, wenn sich das Einsatzwerkzeug im Werkstück verhakt.
- **Achten Sie darauf, dass die Fußplatte beim Sägen immer am Werkstück anliegt.** Das Sägeblatt kann sich verhaken und zum Verlust der Kontrolle über das Elektrowerkzeug führen.
- **Schalten Sie nach Beendigung des Arbeitsvorgangs das Elektrowerkzeug aus und ziehen Sie das Sägeblatt erst dann aus dem Schnitt, wenn dieses zum Stillstand gekommen ist.** So vermeiden Sie einen Rückschlag und können das Elektrowerkzeug sicher ablegen.
- **Verwenden Sie nur unbeschädigte, einwandfreie Sägeblätter.** Verbogene oder un-

scharfe Sägeblätter können brechen, den Schnitt negativ beeinflussen oder einen Rückschlag verursachen.

- **Bremsen Sie das Sägeblatt nach dem Ausschalten nicht durch seitliches Gegendrücken ab.** Das Sägeblatt kann beschädigt werden, brechen oder einen Rückschlag verursachen.
- **Spannen Sie das Material gut fest. Stützen Sie das Werkstück nicht mit der Hand oder dem Fuß ab. Berühren Sie keine Gegenstände oder den Erdboden mit der laufenden Säge.** Es besteht Rückschlaggefahr.
- **Verwenden Sie geeignete Suchgeräte, um verborgene Versorgungsleitungen aufzuspüren, oder ziehen Sie die örtliche Versorgungsgesellschaft hinzu.** Kontakt mit Elektroleitungen kann zu Feuer und elektrischem Schlag führen. Beschädigung einer Gasleitung kann zur Explosion führen. Eindringen in eine Wasserleitung verursacht Sachbeschädigung.
- **Sichern Sie das Werkstück.** Ein mit Spannvorrichtungen oder Schraubstock festgehaltenes Werkstück ist sicherer gehalten als mit Ihrer Hand.
- **Warten Sie, bis das Elektrowerkzeug zum Stillstand gekommen ist, bevor Sie es ablegen.** Das Einsatzwerkzeug kann sich verhaken und zum Verlust der Kontrolle über das Elektrowerkzeug führen.

3.3 Vibrationsbelastung

⚠️ WARNUNG! Gefahr durch Vibration. Der tatsächliche Vibrationsemissionswert bei der Gerätebenutzung kann vom angegebenen Wert des Herstellers abweichen. Beachten Sie vor bzw. während der Benutzung folgende Einflussfaktoren:

- Wird das Gerät bestimmungsgemäß verwendet?
- Wird das Material auf die richtige Art und Weise geschnitten bzw. verarbeitet?
- Befindet sich das Gerät in einem ordentlichen Gebrauchszustand?
- Ist das Schneidwerkzeug ordentlich geschärft bzw. ist das richtige Schneidwerkzeug eingebaut?
- Sind die Haltegriffe und ggf. optionale Vibrationsgriffe montiert, und sind diese fest mit dem Gerät verbunden?
- Betreiben Sie das Gerät nur mit der für die jeweilige Arbeit erforderlichen Motordrehzahl.

- Aufgrund unsachgemäßer Benutzung und Wartung können sich der Lärm und die Vibrationen des Geräts erhöhen. Dies führt zu Gesundheitsschäden. Schalten Sie in diesem Fall das Gerät sofort aus und lassen Sie es von einer autorisierten Service-Werkstätte reparieren.
- Der Belastungsgrad durch Vibration ist von der durchzuführenden Arbeit bzw. der Verwendung des Geräts abhängig. Schätzen Sie ihn ab und legen Sie entsprechende Arbeitspausen ein. Dadurch verringert sich die Vibrationsbelastung über die gesamte Arbeitszeit wesentlich.
- Der längere Gebrauch des Geräts setzt den Bediener Vibrationen aus und kann Kreislaufprobleme ("weißer Finger") verursachen. Um dieses Risiko zu vermindern, Handschuhe tragen und die Hände warm halten. Falls ein Symptom des "weißen Fingers" erkannt wird, sofort einen Arzt aufsuchen. Zu diesen Symptomen gehören: Gefühllosigkeit, Verlust der Sensibilität, Kribbeln, Jucken, Schmerz, Nachlassen der Kraft, Änderung der Farbe oder des Zustands der Haut. Normalerweise betreffen diese Symptome die Finger, die Hände oder den Puls. Bei niedrigen Temperaturen erhöht sich die Gefahr.
- Legen Sie während Ihres Arbeitstages längere Pausen ein, damit Sie sich vom Lärm und den Vibrationen erholen können. Planen Sie Ihre Arbeit so, dass der Einsatz von Geräten, die starke Vibrationen erzeugen, über mehrere Tage verteilt wird.
- Falls Sie ein unangenehmes Gefühl oder eine Hautverfärbung während der Benutzung des Geräts an Ihren Händen feststellen, unterbrechen Sie sofort die Arbeit. Legen Sie ausreichende Arbeitspausen ein. Ohne ausreichende Arbeitspausen kann es zu einem Hand-Arm-Vibrationssyndrom kommen.
- Minimieren Sie Ihr Risiko, sich Vibrationen auszusetzen. Pflegen Sie das Gerät entsprechend den Anweisungen in der Betriebsanleitung.
- Falls das Gerät häufig verwendet wird, kontaktieren Sie Ihren Fachhändler um Antivibrationszubehör (z. B. Griffe) zu erwerben.
- Vermeiden Sie es, mit dem Gerät bei Temperaturen von unter 0 °C zu arbeiten. Legen Sie in einem Arbeitsplan fest, wie die Vibrationsbelastung begrenzt werden kann.

3.4 Lärmbelastung

Eine gewisse Lärmbelastung durch dieses Gerät ist unvermeidbar. Verlegen Sie lärmintensive Arbeiten auf zugelassene und dafür bestimmte Zeiten. Halten Sie sich ggf. an Ruhezeiten und beschränken Sie die Arbeitsdauer auf das Nötigste. Zu Ihrem persönlichen Schutz und zum Schutz in der Nähe befindlicher Personen ist ein geeigneter Gehörschutz zu tragen.

3.5 Sicherheitshinweise zu Akku und Ladegerät

Beachten Sie die Sicherheitshinweise zum Akku und zum Ladegerät in den separaten Betriebsanleitungen.

Siehe:

- Betriebsanleitung 443130: Akkus
- Betriebsanleitung 443131: Ladegeräte

4 MONTAGE

⚠️ WARNUNG! Gefahren durch unvollständige Montage! Der Betrieb eines unvollständig montierten Geräts kann zu schweren Verletzungen führen.

- Das Gerät nur betreiben, wenn es vollständig montiert ist!
- Den Akku erst in das Gerät einsetzen, wenn es vollständig montiert ist!

⚠️ VORSICHT! Verletzungsgefahr. Scharfkantige und sich bewegende Geräteteile können zu Verletzungen führen.

- Tragen Sie bei der Montage immer Schutzhandschuhe!

4.1 Haltebügel aufschieben/entfernen (02)

- Akku entfernen, falls er sich im Gerät befindet.

Haltebügel aufschieben

1. Haltebügel (02/1) von vorne auf die Führung (02/2) schieben (02/a) bis er einrastet.

Haltebügel entfernen

1. Entriegelungstaste (02/3) drücken.
2. Haltebügel nach vorne abziehen (02/b).

4.2 Sägeblatt einsetzen/herausziehen (03)

1. Akku entfernen, falls er sich im Gerät befindet.
2. Klemmring (03/1) bis zum Anschlag an das Gerät ziehen (03/a).

Hinweis: Zum Ziehen des Klemmrings Dau-

men und Zeigefinger auf dem linken und rechten Flügel (03/2) des Klemmrings platzieren.

3. Sägeblatt einsetzen/herausziehen:
 - Sägeblatt (03/3) mit dem Schaft bis zum Anschlag in die Sägeblatthalterung (03/4) stecken (03/b).
Hinweis: Die Sägeblatthalterung muss frei von Materialresten sein.
 - ODER: Sägeblatt herausziehen.
4. Klemmring loslassen. Der Klemmring geht automatisch in die Ausgangsposition zurück und das Sägeblatt ist fixiert.
5. Prüfen, ob das Sägeblatt fest in der Sägeblatthalterung steckt.

5 INBETRIEBNAHME

5.1 Akku laden

Beachten Sie den Temperaturbereich für den Ladebetrieb, siehe technische Daten.

HINWEIS Beachten Sie für detaillierte Informationen die separaten Betriebsanleitungen zum Akku und zum Ladegerät:

- Betriebsanleitung 443130: Akkus
- Betriebsanleitung 443131: Ladegeräte

5.2 Akku einsetzen/entfernen (04)

ACHTUNG! Beschädigungsgefahr des Akkus. Wird der Akku nach Gebrauch im Gerät belassen, kann dies zu einer Beschädigung des Akkus führen.

- Unmittelbar nach Gebrauch Akku aus dem Gerät herausziehen und frostgeschützt lagern.
- Akku erst unmittelbar vor Arbeitsbeginn in das Gerät einsetzen.

Akku einsetzen

1. Akku (04/1) von oben in die Führungsschiene schieben (04/a), bis er einrastet.

Akku entfernen

1. Entriegelungstaste (04/2) drücken und Akku nach oben herausziehen (04/b).

6 BETEDIENUNG

⚠ WARNUNG! Verletzungsgefahr durch sich ablösende Geräteteile. Sich während des Betriebs ablösende Geräteteile können zu schweren Verletzungen führen.

- Überprüfen Sie vor dem Einschalten des Geräts, ob alle Geräteteile fest angeschraubt sind.
- Befestigen Sie Schneidwerkzeuge so, dass sie sich während des Betriebes nicht ablösen können.

6.1 Gerät einschalten/aussschalten (05)

Gerät einschalten

1. Entriegelungsknopf (05/1) drücken.
2. Ein-/Aus-Schalter (05/2) drücken und Entriegelungsknopf loslassen.

Gerät ausschalten

1. Ein-/Aus-Schalter loslassen.

7 ARBEITSTECHNIKEN (06, 07)

⚠ WARNUNG! Gefahren durch loses Material! Das Sägen von Material, das nicht fixiert ist, kann zu schweren Verletzungen führen.

- Material nur sägen, wenn es sicher fixiert ist.
- Material erst mit dem Sägeblatt der Handsäge berühren, wenn die Handsäge die volle Geschwindigkeit erreicht hat.
- Überprüfen Sie, dass das zu sägende Material fest fixiert ist – jegliche Bewegung des Materials beeinflusst den Sägeerfolg.
- Beginnen Sie erst zu sägen, wenn die Säbelsäge die volle Geschwindigkeit erreicht hat.
- Nutzen Sie keine übermäßige Kraft beim Sägen, sondern gleichmäßigen, geringen Druck.
- Bei dicken Werkstücken: Setzen Sie die Fußplatte (06/1) fest auf das Werkstück (06/2) auf und bewegen Sie die Säbelsäge langsam und gleichmäßig um das Werkstück herum (06/a).
- Bei dünnen Werkstücken: Fixieren Sie das Werkstück (07/1) zwischen Haltebügel (07/2) und Fußplatte (07/3). Drücken Sie dann die Säbelsäge langsam und gleichmäßig nach unten (07/a).
- Reduzieren Sie den Druck kurz bevor das Material durchgesägt ist.

- Warten Sie, bis das Sägeblatt vollständig stehen geblieben ist, bevor Sie es vom Werkstück entfernen.
- Das Sägeblatt wird im Betrieb sehr heiß. Lassen Sie es vor dem Anfassen abkühlen.
- Sägestaub kann giftig sein. Sorgen Sie deshalb für eine gute Belüftung des Arbeitsplatzes und tragen Sie eine Atemschutzmaske.
- Sägestaub kann sich entzünden. Entsorgen Sie deshalb den Sägestaub sobald möglich.

8 WARTUNG UND PFLEGE

⚠️ WARNUNG! Gefahr von Schnittverletzungen. Gefahr von Schnittverletzungen beim Hineingreifen in scharfkantige und sich bewegende Geräteteile sowie in Schneidwerkzeuge.

- Schalten Sie vor Wartungs-, Pflege- und Reinigungsarbeiten immer das Gerät aus. Entfernen Sie den Akku.
- Tragen Sie bei Wartungs-, Pflege- und Reinigungsarbeiten immer Schutzhandschuhe.

i HINWEIS Reparaturarbeiten dürfen nur kompetente Fachbetriebe oder unsere Servicestellen durchführen.

- Gerät keiner Nässe oder Feuchtigkeit aussetzen.
- Nach jedem Einsatz:
 - Akku entfernen und das Gerät auf Beschädigungen überprüfen.
 - Sägeblatt herausziehen, reinigen und mit Rostschutzöl einsprühen.
 - Gehäuse mit einer Bürste oder einem Tuch reinigen. Kein Wasser und/oder aggressive Reinigungs- bzw. Lösungsmittel verwenden – Korrosionsgefahr und Beschädigung der Kunststoffteile.

■ Abgelagerte Sägespäne vom Klemmring (03/1) und der Sägeblatthalterung (03/4) mit einer Bürste oder einem Tuch entfernen. Danach ein wenig Rostschutzöl in die Sägeblatthalterung hineintropfen.

- Sägeblatt regelmäßig überprüfen. Servicestelle des Herstellers aufsuchen bei:
 - defektem Sägeblatt
 - stumpfem Sägeblatt
 - übermäßigem Verschleiß
- Alle Schrauben regelmäßig auf festen Sitz überprüfen.
- Elektrische Kontakte des Geräts auf Korrosion prüfen, ggf. mit einem feinen Drahtpinsel reinigen und dann mit einem Kontaktspray einsprühen.

9 HILFE BEI STÖRUNGEN

⚠️ VORSICHT! Verletzungsgefahr. Scharfkantige und sich bewegende Geräteteile können zu Verletzungen führen.

- Bei Wartungs-, Pflege- und Reinigungsarbeiten immer Schutzhandschuhe tragen!
- Das Gerät ausschalten und den Akku entfernen!

i HINWEIS Wenden Sie sich bei Störungen, die nicht in dieser Tabelle aufgeführt sind oder nicht selbst behoben werden können, an unseren Kundendienst.

Störung	Ursache	Beseitigung
Motor läuft nicht.	Akku fehlt oder sitzt nicht richtig.	Akku richtig einsetzen.
	Akku ist leer.	Akku laden.
	Schalter sind defekt.	Gerät nicht betreiben! Servicestelle des Herstellers aufsuchen.
Motorleistung lässt nach.	Akku ist leer.	Akku laden.
	Sägeblatt ist stumpf.	Sägeblatt erneuern.
Motor bleibt während des Sägens stehen.	Motor ist überlastet.	Gerät ausschalten.
	Akku ist leer.	Akku laden.
	Sägeblatt ist stumpf.	Sägeblatt erneuern.

Störung	Ursache	Beseitigung
	Lebensdauer des Akkus ist abgelaufen.	Akku ersetzen. Nur Original-Zubehör vom Hersteller verwenden.
Akku lässt sich nicht laden.	Akkukontakte sind verschmutzt.	<ul style="list-style-type: none"> ■ Servicestelle des Herstellers aufsuchen.
	Akku oder Ladegerät defekt.	<ul style="list-style-type: none"> ■ Ersatzteile nach Ersatzteilkarte bestellen.
	Akku ist zu heiß.	<ul style="list-style-type: none"> ■ Akku abkühlen lassen.

10 TRANSPORT

Führen Sie vor dem Transport folgende Maßnahmen durch:

1. Gerät ausschalten.
2. Akku aus dem Gerät entfernen.
3. Akku vorschriftsgemäß verpacken (s. u.).

Akku "B125 Li" (Art.-Nr. 113896)

HINWEIS Die Nennenergie des Akkus beträgt mehr als 100 Wh! Deshalb die nachfolgenden Transporthinweise beachten!

Der enthaltene Li-Ion Akku unterliegt dem Gefahrgutrecht, kann jedoch unter vereinfachten Bedingungen transportiert werden:

- Durch den privaten Benutzer kann der Akku ohne weitere Auflagen auf der Straße transportiert werden, sofern dieser einzelhandelsgerecht verpackt ist und der Transport Privat zwecken dient.
- Gewerbliche Nutzer, welche den Transport in Verbindung mit ihrer Haupttätigkeit durchführen (z. B. Lieferungen von und zu Baustellen oder Vorführungen), können diese Vereinfachung ebenfalls in Anspruch nehmen.

In beiden o. g. Fällen müssen zwingend Vorkehrungen getroffen werden, um ein Freiwerden des Inhalts zu verhindern. In anderen Fällen sind die Vorschriften des Gefahrgutrechts zwingend einzuhalten! Bei Nichtbeachtung drohen dem Absender und ggf. dem Beförderer empfindliche Strafen.

Weitere Hinweise zu Beförderung und Versand

- Lithium-Ionen-Akkus nur im unbeschädigten Zustand transportieren bzw. versenden!
- Zum Transport des Akkus ausschließlich den Original-Karton oder einen geeigneten Gefahrgutkarton (nicht erforderlich bei Akkus mit weniger als 100 Wh Nennenergie) verwenden.
- Offene Akkukontakte abkleben, um einen Kurzschluss zu verhindern.

- Den Akku innerhalb der Verpackung vor Verwutschen sichern, um Beschädigungen am Akku zu verhindern.
- Die korrekte Kennzeichnung und Dokumentation der Sendung beim Transport bzw. Versand (z. B. durch Paketdienst oder Spedition) sicherstellen.
- Sich vorab informieren, ob ein Transport mit dem gewählten Dienstleister möglich ist, und die Sendung anzeigen.

Wir empfehlen die Hinzuziehung eines Gefahrgut-Fachmanns zur Vorbereitung des Versands. Auch eventuelle weiterführende nationale Vorschriften beachten.

11 LAGERUNG

11.1 Gerät lagern

- Nach jedem Gebrauch den Akku aus dem Gerät entfernen.
- Gerät gründlich reinigen und – falls vorhanden – alle Schutzabdeckungen anbringen.
- Gerät an einem trockenen, abschließbaren Platz und außerhalb der Reichweite von Kindern aufbewahren.

Vor Betriebspausen, die länger als 30 Tage dauern, folgende Arbeiten durchführen:

- Gerät gründlich reinigen und in einem trockenen Raum aufbewahren.

11.2 Akku und Ladegerät lagern

HINWEIS Beachten Sie für detaillierte Informationen die separaten Betriebsanleitungen zum Akku und zum Ladegerät.

12 ENTSORGUNG

Hinweise zum Elektro- und Elektronikgerätegesetz (ElektroG)



- Elektro- und Elektronik-Altgeräte gehören nicht in den Hausmüll, sondern sind einer getrennten Erfassung bzw. Entsorgung zuzuführen!

- Altbatterien oder -akkus, welche nicht fest im Altgerät verbaut sind, müssen vor der Abgabe entnommen werden! Deren Entsorgung wird über das Batteriegesetz geregelt.
- Besitzer bzw. Nutzer von Elektro- und Elektronikgeräten sind nach deren Gebrauch gesetzlich zur Rückgabe verpflichtet.
- Der Endnutzer trägt die Eigenverantwortung für das Löschen seiner personenbezogenen Daten auf dem zu entsorgenden Altgerät!

Das Symbol der durchgestrichenen Mülltonne bedeutet, dass Elektro- und Elektronikaltgeräte nicht über den Hausmüll entsorgt werden dürfen. Elektro- und Elektronikaltgeräte können bei folgenden Stellen unentgeltlich abgegeben werden:

- Öffentlich-rechtliche Entsorgungs- bzw. Sammelstellen (z. B. kommunale Bauhöfe)
- Verkaufsstellen von Elektrogeräten (stationär und online), sofern Händler zur Rücknahme verpflichtet sind oder diese freiwillig anbieten.

Diese Aussagen gelten nur für Geräte, die in den Ländern der Europäischen Union installiert und verkauft werden und die der Europäischen Richtlinie 2012/19/EU unterliegen. In Ländern außerhalb der Europäischen Union können davon abweichende Bestimmungen für die Entsorgung von Elektro- und Elektronik-Altgeräten gelten.

Hinweise zum Batteriegesetz (BattG)



- Altbatterien und -akkus gehören nicht in den Hausmüll, sondern sind einer getrennten Erfassung bzw. Entsorgung zuzuführen!
- Zur sicheren Entnahme von Batterien oder Akkus aus dem Elektrogerät und für Informationen über deren Typ bzw. chemisches System beachten Sie die weiteren Angaben innerhalb der Bedienungs- bzw. Montageanleitung.

- Besitzer bzw. Nutzer von Batterien und Akkus sind nach deren Gebrauch gesetzlich zur Rückgabe verpflichtet. Die Rückgabe beschränkt sich auf die Abgabe von haushaltsüblichen Mengen.

Altbatterien können Schadstoffe oder Schwermetalle enthalten, die der Umwelt und der Gesundheit Schaden zufügen können. Eine Verwertung der Altbatterien und Nutzung der darin enthaltenen Ressourcen trägt zum Schutz dieser beiden wichtigen Güter bei.

Das Symbol der durchgestrichenen Mülltonne bedeutet, dass Batterien und Akkus nicht über den Hausmüll entsorgt werden dürfen.

Befinden sich zudem die Zeichen Hg, Cd oder Pb unterhalb der Mülltonne, so steht dies für Folgendes:

- Hg: Batterie enthält mehr als 0,0005 % Quecksilber
 - Cd: Batterie enthält mehr als 0,002 % Cadmium
 - Pb: Batterie enthält mehr als 0,004 % Blei
- Akkus und Batterien können bei folgenden Stellen unentgeltlich abgegeben werden:
- Öffentlich-rechtliche Entsorgungs- bzw. Sammelstellen (z. B. kommunale Bauhöfe)
 - Verkaufsstellen von Batterien und Akkus
 - Rücknahmestellen des gemeinsamen Rücknahmesystems für Geräte-Alt Batterien
 - Rücknahmestelle des Herstellers (falls nicht Mitglied des gemeinsamen Rücknahmesystems)

Diese Aussagen sind nur gültig für Akkus und Batterien, die in den Ländern der Europäischen Union verkauft werden und die der Europäischen Richtlinie 2006/66/EG unterliegen. In Ländern außerhalb der Europäischen Union können davon abweichende Bestimmungen für die Entsorgung von Akkus und Batterien gelten.

13 KUNDENDIENST/SERVICE

Bei Fragen zu Garantie, Reparatur oder Ersatzteilen wenden Sie sich bitte an Ihre nächstgelegene AL-KO Servicestelle. Diese finden Sie im Internet unter folgender Adresse:

www.al-ko.com/service-contacts

14 GARANTIE

Etwaige Material- oder Herstellungsfehler am Gerät beseitigen wir während der gesetzlichen Verjährungsfrist für Mängelansprüche entsprechend unserer Wahl durch Reparatur oder Ersatzlieferung. Die Verjährungsfrist bestimmt sich jeweils nach dem Recht des Landes, in dem das Gerät gekauft wurde.

Unsere Garantiezusage gilt nur bei:

- Beachten dieser Betriebsanleitung
- Sachgemäßer Behandlung
- Verwenden von Original-Ersatzteilen

Die Garantie erlischt bei:

- Eigenmächtigen Reparaturversuchen
- Eigenmächtigen technischen Veränderungen
- Nicht bestimmungsgemäßer Verwendung

Von der Garantie ausgeschlossen sind:

- Lackschäden, die auf normale Abnutzung zurückzuführen sind
- Verschleißteile, die auf der Ersatzteilkarte mit Rahmen gekennzeichnet sind

Die Garantiezeit beginnt mit dem Kauf durch den ersten Endabnehmer. Maßgebend ist das Datum auf dem Kaufbeleg. Wenden Sie sich bitte mit dieser Erklärung und dem Original-Kaufbeleg an Ihren Händler oder die nächste autorisierte Kundendienststelle. Die gesetzlichen Mängelansprüche des Käufers gegenüber dem Verkäufer bleiben durch diese Erklärung unberührt.

TRANSLATION OF THE ORIGINAL INSTRUCTIONS FOR USE



Contents

1	About these operating instructions	18	6	Operation.....	24
1.1	Symbols on the title page.....	18	6.1	Switching the appliance ON/OFF (05)	24
1.2	Legends and signal words	19	7	Working techniques (06, 07)	25
2	Product description	19	8	Maintenance and care.....	25
2.1	Designated use	19	9	Help in case of malfunction	25
2.2	Possible foreseeable misuse	19	10	Transport.....	26
2.3	Residual risks.....	19	11	Storage.....	27
2.4	Safety and protective devices	19	11.1	Storing the appliance	27
2.4.1	Unlock knob.....	19	11.2	Storing the rechargeable battery and charging unit	27
2.4.2	Two-hand operation.....	19	12	Disposal.....	27
2.4.3	Overload protection	20	13	After-Sales/Service.....	28
2.5	Symbols on the appliance	20	14	Guarantee	28
2.6	Product overview (01)	20			
2.7	Scope of supply.....	20			
3	Safety instructions	20			
3.1	General Power Tool Safety Warnings	20			
3.1.1	Work area safety	21			
3.1.2	Electrical safety	21			
3.1.3	Personal safety.....	21			
3.1.4	Power tool use and care.....	21			
3.1.5	Battery tool use and care.....	22			
3.1.6	Service.....	22			
3.2	Safety warnings for reciprocating saws	22			
3.3	Vibration load	23			
3.4	Noise pollution.....	23			
3.5	Safety notes for rechargeable battery and charger	23			
4	Installation.....	24			
4.1	Pushing up/removing the retaining bracket (02).....	24			
4.2	Installing/removing the saw blade (03).....	24			
5	Start-up	24			
5.1	Charging the rechargeable battery.....	24			
5.2	Inserting/removing the battery (04)	24			

1 ABOUT THESE OPERATING INSTRUCTIONS

- The German version is the original operating instructions. All additional language versions are translations of the original operating instructions.
- Always safeguard these operating instructions so that they can be consulted if you need any information about the appliance.
- Only pass on the appliance to other persons together with these operating instructions.
- Comply with the safety and warning information in these operating instructions.

1.1 Symbols on the title page

Symbol	Meaning
	It is essential to read through these operating instructions carefully before start-up. This is essential for safe working and trouble-free handling.
	Operating instructions

Symbol	Meaning
	Handle Li-Ion rechargeable batteries with care! In particular, observe the notes on transport, storage and disposal in these operating instructions!

1.2 Legends and signal words

⚠ DANGER! Denotes an imminently dangerous situation which will result in fatal or serious injury if not avoided.

⚠ WARNING! Denotes a potentially dangerous situation which can result in fatal or serious injury if not avoided.

⚠ CAUTION! Denotes a potentially dangerous situation which can result in minor or moderate injury if not avoided.

IMPORTANT! Denotes a situation which can result in material damage if not avoided.

i NOTE Special instructions for ease of understanding and handling.

2 PRODUCT DESCRIPTION

These operating instructions describe a hand-held cordless sabre saw with removable rechargeable battery.

The appliance may only be used together with the lithium-ion rechargeable batteries and chargers specified in the technical data. See the separate operating instructions for further information on rechargeable batteries and chargers:

- Operating instructions 443130: rechargeable batteries
- Operating instructions 443131: chargers

IMPORTANT! Danger of damage to the appliance and battery. If the appliance is operated with unsuitable batteries, both the device and the batteries may be damaged.

- Operate the appliance only with the specified rechargeable batteries.

2.1 Designated use

The sabre saw is intended for sawing branches, wooden laths, soft metals (e.g. copper, lead), plastic, lightweight boards, plasterboards, etc. The saw blade types appropriate to the material to be sawn must be used (see Technical data).

The sabre saw must be firmly in contact with the material during sawing. Wide saw blades produce straight cuts. Narrow saw blades allow curves to be sawn. The maximum permissible material width must not be exceeded.

This appliance is intended solely for use in non-commercial applications. Any other use as well as unauthorised conversions or modifications are regarded as contrary to the intended use and will result in voiding of the warranty as well as loss of conformity; the manufacturer will thus decline any responsibility for damage and/or injury suffered by the user or third parties.

2.2 Possible foreseeable misuse

- The appliance is designed neither for commercial use in public parks and sports facilities, nor for use in farming and forestry.
- Do not use the appliance in rainy weather.

2.3 Residual risks

Even during correct use of the appliance, there is always a certain residual risk that cannot be excluded. Depending on the use, the following potential risks can be derived from the type and construction of the appliance:

- Contact with the saw blade (risk of cutting).
- Sudden and unexpected movement of the appliance (risk of cutting).
- Detachment of parts of the saw blade, e.g. if the appliance is tilted (risk of cuts/injuries).
- Detachment of parts of the material being worked on.
- Impairment of hearing during work if ear defenders are not used.

2.4 Safety and protective devices

⚠ WARNING! Risk of injury. Defective and disabled safety and protective devices can result in serious injury.

- Have any defective safety and protective devices repaired.
- Never disable safety and protective devices.

2.4.1 Unlock knob

The appliance has an unlock knob for the ON/OFF switch to prevent unintentional starting.







2.4.2 Two-hand operation

The appliance is intended for two-hand operation to avoid the risk of injuries to the hands.

2.4.3 Overload protection

The appliance is equipped with an overload protection device that cuts out in the event of an overload (e.g. if the saw blade becomes jammed). After a short cooling-down phase, the appliance can be switched on again.

2.5 Symbols on the appliance

Symbol	Meaning
	Pay special attention when handling this product!
	Read the operating instructions before starting operation!
	Wear ear protection!
	Wear eye protection!
	Wear a face mask!
	Do not use in the rain! Protect against moisture!
	Do not burn the tool!

2.6 Product overview (01)

No.	Component
1	Rear handle
2	ON/OFF switch
3	Unlock knob for ON/OFF switch
4	Front handle
5	Unlock knob for retaining strap

No.	Component
6	Retaining strap
7	Saw blade
8	Foot plate
9	Saw blade clamping ring
10	Work light
11	Operating instructions
12	Rechargeable battery*
13	Charger*

*Not included in the scope of supply, but can be purchased under the following article numbers: See Technical data.

2.7 Scope of supply

The items listed here are included in the standard scope of supply. Check that all items are present:

No.	Component
1	Cordless sabre saw
2	Retaining strap
3	Saw blade for wood
4	Saw blade for metal
5	Saw blade for plastic
6	"Cordless sabre saw" operating instructions

i NOTE The rechargeable battery and charging unit are not included in the scope of delivery and must therefore be purchased separately.

3 SAFETY INSTRUCTIONS

3.1 General Power Tool Safety Warnings

⚠ WARNING! Read all safety warnings, instructions, illustrations and specifications provided with this power tool. Failure to follow all instructions listed below may result in electric shock, fire and/or serious injury.

- **Save all warnings and instructions for future reference.**

The term "power tool" in the warnings refers to your mains-operated (corded) power tool or battery-operated (cordless) power tool.

3.1.1 Work area safety

- **Keep work area clean and well lit.** Cluttered or dark areas invite accidents.
- **Do not operate power tools in explosive atmospheres, such as in the presence of flammable liquids, gases or dust.** Power tools create sparks which may ignite the dust or fumes.
- **Keep children and bystanders away while operating a power tool.** Distractions can cause you to lose control.

3.1.2 Electrical safety

- **Power tool plugs must match the outlet. Never modify the plug in any way. Do not use any adapter plugs with earthed (grounded) power tools.** Unmodified plugs and matching outlets will reduce risk of electric shock.
- **Avoid body contact with earthed or grounded surfaces, such as pipes, radiators, ranges and refrigerators.** There is an increased risk of electric shock if your body is earthed or grounded.
- **Do not expose power tools to rain or wet conditions.** Water entering a power tool will increase the risk of electric shock.
- **Do not abuse the cord. Never use the cord for carrying, pulling or unplugging the power tool. Keep cord away from heat, oil, sharp edges and moving parts.** Damaged or entangled cords increase the risk of electric shock.
- **When operating a power tool outdoors, use an extension cord suitable for outdoor use.** Use of a cord suitable for outdoor use reduces the risk of electric shock.
- **If operating a power tool in a damp location is unavoidable, use a residual current device (RCD) protected supply.** Use of an RCD reduces the risk of electric shock.

3.1.3 Personal safety

- **Stay alert, watch what you are doing and use common sense when operating a power tool. Do not use a power tool while you are tired or under the influence of drugs, alcohol or medication.** A moment of inattention while operating power tools may result in serious personal injury.
- **Use personal protective equipment. Always wear eye protection.** Protective equipment such as a dust mask, non-skid safety shoes, hard hat, or hearing protection used

for appropriate conditions will reduce personal injuries.

- **Prevent unintentional starting. Ensure the switch is in the off-position before connecting to power source and/or battery pack, picking up or carrying the tool.** Carrying power tools with your finger on the switch or energising power tools that have the switch on invites accidents.
- **Remove any adjusting key or wrench before turning the power tool on.** A wrench or a key left attached to a rotating part of the power tool may result in personal injury.
- **Do not overreach. Keep proper footing and balance at all times.** This enables better control of the power tool in unexpected situations.
- **Dress properly. Do not wear loose clothing or jewellery. Keep your hair and clothing away from moving parts.** Loose clothes, jewellery or long hair can be caught in moving parts.
- **If devices are provided for the connection of dust extraction and collection facilities, ensure these are connected and properly used.** Use of dust collection can reduce dust-related hazards.
- **Do not let familiarity gained from frequent use of tools allow you to become complacent and ignore tool safety principles.** A careless action can cause severe injury within a fraction of a second.

3.1.4 Power tool use and care

- **Do not force the power tool. Use the correct power tool for your application.** The correct power tool will do the job better and safer at the rate for which it was designed.
- **Do not use the power tool if the switch does not turn it on and off.** Any power tool that cannot be controlled with the switch is dangerous and must be repaired.
- **Disconnect the plug from the power source and/or remove the battery pack, if detachable, from the power tool before making any adjustments, changing accessories, or storing power tools.** Such preventive safety measures reduce the risk of starting the power tool accidentally.
- **Store idle power tools out of the reach of children and do not allow persons unfamiliar with the power tool or these instructions**

to operate the power tool. Power tools are dangerous in the hands of untrained users.

- **Maintain power tools and accessories.** Check for misalignment or binding of moving parts, breakage of parts and any other condition that may affect the power tool's operation. If damaged, have the power tool repaired before use. Many accidents are caused by poorly maintained power tools.
- **Keep cutting tools sharp and clean.** Properly maintained cutting tools with sharp cutting edges are less likely to bind and are easier to control.
- **Use the power tool, accessories and tool bits etc. in accordance with these instructions, taking into account the working conditions and the work to be performed.** Use of the power tool for operations different from those intended could result in a hazardous situation.
- **Keep handles and grasping surfaces dry, clean and free from oil and grease.** Slippery handles and grasping surfaces do not allow for safe handling and control of the tool in unexpected situations.

3.1.5 Battery tool use and care

- **Recharge only with the charger specified by the manufacturer.** A charger that is suitable for one type of battery pack may create a risk of fire when used with another battery pack.
- **Use power tools only with specifically designated battery packs.** Use of any other battery packs may create a risk of injury and fire.
- **When battery pack is not in use, keep it away from other metal objects, like paper clips, coins, keys, nails, screws or other small metal objects, that can make a connection from one terminal to another.** Shorting the battery terminals together may cause burns or a fire.
- **Under abusive conditions, liquid may be ejected from the battery; avoid contact. If contact accidentally occurs, flush with water. If liquid contacts eyes, additionally seek medical help.** Liquid ejected from the battery may cause irritation or burns.
- **Do not use a battery pack or tool that is damaged or modified.** Damaged or modified batteries may exhibit unpredictable behaviour resulting in fire, explosion or risk of injury.

- **Do not expose a battery pack or tool to fire or excessive temperature.** Exposure to fire or temperature above 130 °C may cause explosion.
- **Follow all charging instructions and do not charge the battery pack or tool outside the temperature range specified in the instructions.** Charging improperly or at temperatures outside the specified range may damage the battery and increase the risk of fire.

3.1.6 Service

- **Have your power tool serviced by a qualified repair person using only identical replacement parts.** This will ensure that the safety of the power tool is maintained.
- **Never service damaged battery packs.** Service of battery packs should only be performed by the manufacturer or authorized service providers.

3.2 Safety warnings for reciprocating saws

- **Hold the power tool at the insulated handles when performing operations where the attachment may contact hidden wiring.** Contacting a "live" wire may also make metal parts of the appliance "live" and result in an electric shock.
- **Use clamps or another practical way to secure and support the workpiece to a stable platform.** Holding the workpiece by hand or against your body leaves it unstable and may lead to loss of control.
- **Keep your hands away from the saw blade area. Do not reach under the workpiece.** Contact with the saw blade can lead to injuries.
- **Switch on the power tool before bringing it into contact with the workpiece.** There is otherwise a danger of a recoil if the attachment jams in the workpiece.
- **Ensure that the foot plate is always in contact with the workpiece when sawing.** The saw blade can become wedged and lead to loss of control over the power tool.
- **When the cut is completed, switch off the power tool and pull the saw blade out of the cut only after it has come to a standstill.** In this way you can avoid a recoil and can put down the power tool safely.
- **Use only undamaged saw blades that are in a perfect condition.** Bent or blunt saw

blades can break, negatively influence the cut, or lead to a recoil.

- **Do not bring the saw blade to a stop by applying side pressure after switching off.** The saw blade can be damaged, break or cause a recoil.
- **Clamp the material securely. Do not support the workpiece with your hand or foot. Do not touch other objects or the floor with the saw running.** Danger of recoil.
- **Use appropriate detectors to detect hidden utility lines in the work area or call the local utility company for assistance.** Contact with electric lines can lead to fire and electric shock. Damaging a gas line can lead to an explosion. Cutting into a water pipe causes property damage.
- **Secure the workpiece.** A workpiece secured with clamps or in a vice is held more securely than if held in your hand.
- **Wait until the power tool has come to a standstill before putting it down.** The attachment can jam and lead to loss of control over the power tool.

3.3 Vibration load

 **WARNING! Danger due to vibration.** The actual magnitude of the vibration emissions during the use of the appliance may deviate from that stated by the manufacturer. Observe the following influencing factors before or during use:

- Is the appliance being used as intended?
 - Is the material being cut or processed in the proper manner?
 - Is the appliance in a proper condition of use?
 - Is the cutting tool properly sharpened or is the correct cutting tool installed?
 - Are the handle grips and any optional vibration grips mounted, and are they firmly attached to the appliance?
-
- Only operate the tool at the motor speed required for the respective work.
 - The noise and vibrations of the tool may increase due to improper use and maintenance. This leads to health damage. In this case, immediately switch off the tool and have it repaired by an authorised service workshop.
 - The degree of stress due to vibration depends on the work to be performed or on the use of the tool. Estimate the stress and plan appropriate work breaks. This considerably

reduces stress due to vibration over the entire working time.

- Extensive use of the tool exposes the operator to vibrations, which can lead to circulatory issues ("white fingers"). To avoid this risk, wear gloves and keep your hands warm. If any symptoms of "white fingers" occur, immediately consult a physician. These symptoms include: Numbness, loss of feeling, tingling, itching, pain, reduced muscular strength, changes in the colour or condition of the skin. Normally these conditions affect the fingers, hands or pulse. The risk increases at low temperatures.
- Take long breaks during your working day so you can recover from the noise and the vibrations. Plan your work in such a way that the use of appliances that generate strong vibrations is spread over several days.
- If you notice an unpleasant sensation or discolouration of the skin on your hands when using the tool, stop work immediately. Take sufficient work breaks. Without sufficient breaks, a hand/arm vibration syndrome can occur.
- Minimise your risk of being exposed to vibrations. Maintain the tool according to the instructions in the operating instructions.
- If the tool is used frequently, contact your dealer to purchase anti-vibration accessories (e.g. handles).
- Avoid working with the tool at temperatures below 0°C. Define how the vibration load can be limited in a work plan.

3.4 Noise pollution

A certain level of noise exposure from this appliance is inevitable. Carry out noisy work at approved and specified time periods. Observe rest periods as necessary and restrict the duration of the work to a minimum. For your personal protection and protection of persons in the vicinity, appropriate hearing protection must be worn.

3.5 Safety notes for rechargeable battery and charger

Please observe the safety instructions for the rechargeable battery and the charger in the separate operating instructions.

See:

- Operating instructions 443130: rechargeable batteries
- Operating instructions 443131: chargers

4 INSTALLATION

⚠ WARNING! Danger if assembly is not carried out completely! Use of an incompletely assembled appliance can result in serious injury.

- Operate the appliance only when it is fully assembled!
- Do not insert the battery into the appliance until it is fully assembled!

⚠ CAUTION! Risk of injury. Sharp-edged and moving appliance parts can lead to injury.

- Always wear protective gloves during assembly!

4.1 Pushing up/removing the retaining bracket (02)

- Remove the battery if it is installed on the appliance.

Pushing up the retaining bracket

1. Push retaining bracket (02/1) into guide (02/2) from the front (02/a) until it engages.

Removing the retaining bracket

1. Press the unlock knob (02/3).
2. Pull off the retaining bracket forwards (02/b).

4.2 Installing/removing the saw blade (03)

1. Remove the battery if it is installed on the appliance.
2. Pull clamping ring (03/1) against the stop on the appliance (03/a).

Note: *To pull the clamping ring, place your thumb and index finger onto the left and right sides (03/2) of the clamping ring.*

3. Installing/removing the saw blade:
 - Push saw blade (03/3) with the shaft up to the stop in the saw blade holder (03/4) (03/b).
 - Note:** *The saw blade holder must be free of material residues.*
 - OR: Pull out the saw blade.
4. Release the clamping ring. The clamping ring goes automatically to its home position and the saw blade is secured.
5. Check whether the saw blade is securely installed in the saw blade holder.

5 START-UP

5.1 Charging the rechargeable battery

Observe the temperature range for charging, see technical data.

! NOTE For detailed information, see the separate operating instructions for the rechargeable battery and the charger:

- Operating manual 443130: Rechargeable batteries
- Operating manual 443131: Chargers

5.2 Inserting/removing the battery (04)

! IMPORTANT! Danger of damage to the rechargeable battery. If the rechargeable battery is left in the appliance after use, it may damage the rechargeable battery.

- Immediately after use, pull the rechargeable battery out of the appliance and store in a frost-protected area.
- Only insert the rechargeable battery in the appliance immediately before starting work.

Inserting the rechargeable battery

1. Push rechargeable battery (04/1) into the battery slot (04/a) from above until it engages.

Removing the rechargeable battery

1. Press unlock knob (04/2) and pull out the rechargeable battery upwards (04/b).

6 OPERATION

⚠ WARNING! Risk of injury due to detaching appliance parts. Appliance parts detaching during operation can lead to serious injury.

- Before turning the appliance on, check that all the parts of the appliance are firmly tightened.
- Attach cutting tools so that they cannot detach during operation.

6.1 Switching the appliance ON/OFF (05)

Switching on the appliance

1. Press unlock knob (05/1).
2. Press ON/OFF switch (05/2) and release the unlock knob.

Switching off the appliance

1. Release the ON/OFF switch.

7 WORKING TECHNIQUES (06, 07)

⚠ WARNING! Hazards from loose material!
Sawing of material that is not clamped can lead to serious injuries.

- Saw material only when it is securely clamped.
- Contact the material with the saw blade of the handsaw only when the handsaw has reached its full speed.
- Ensure that the material to be sawn is securely clamped – any movement of the material will influence the sawing result.
- Start to cut only when the sabre saw has reached its full speed.
- Do not apply excessive force during sawing – a uniform, gentle pressure offers the best results.
- With thick workpieces: Place foot plate (06/1) firmly onto workpiece (06/2) and move the sabre saw slowly and uniformly around the workpiece (06/a).
- With thin workpieces: Fix workpiece (07/1) between retaining bracket (07/2) and foot plate (07/3). Then push the sabre saw slowly and uniformly downwards (07/a).
- Reduce the pressure shortly before the material is sawn through completely.
- Wait until the saw blade has come to a complete standstill before removing it from the workpiece.
- The saw blade becomes very hot during operation. Allow it to cool down before touching it.
- Saw dust can be toxic. Therefore ensure good ventilation at the place of work and wear a face mask.
- Saw dust can ignite. Therefore dispose of saw dust as quickly as possible.

8 MAINTENANCE AND CARE

⚠ WARNING! Danger of cuts and lacerations. Danger of cuts and lacerations when reaching into sharp-edged, moving appliance parts and into cutting tools.

- Before maintenance, care and cleaning work, always switch off the appliance. Remove the rechargeable battery.
- Always wear protective gloves during maintenance, care and cleaning work.

ℹ NOTE Repair work is only allowed to be carried out by expert workshops or our service centres.

- Do not expose the appliance to rain or moisture.
- After every use:
 - Remove the rechargeable battery and inspect the appliance for damage.
 - Pull out the saw blade, clean and spray with corrosion protection oil.
 - Clean the housing using a brush or cloth. Do not use water and/or aggressive cleaning agents or solvents - risk of corrosion and damage to the plastic parts.
 - Remove deposits of wood chips from clamping ring (03/1) and saw blade holder (03/4) using a brush or cloth. Then apply a few drops of corrosion protection oil to the saw blade holder.
- Inspect the saw blade at regular intervals. Contact one of the manufacturer's service centres in the event of:
 - A defective saw blade
 - A blunt saw blade
 - Excessive wear
- Inspect all bolts for tightness at regular intervals.
- Inspect the electrical contacts of the appliance for corrosion, clean with a fine wire brush if necessary and then spray with a contact spray.

9 HELP IN CASE OF MALFUNCTION

⚠ CAUTION! Risk of injury. Sharp-edged and moving appliance parts can lead to injury.

- Always wear protective gloves during maintenance, care and cleaning work.
- Switch off the appliance and remove the rechargeable battery.

ℹ NOTE For malfunctions that are not listed in this table or that you cannot resolve yourself, please contact our customer service.

Malfunction	Cause	Remedy
Motor does not start.	Rechargeable battery missing or not seated correctly.	Insert the rechargeable battery correctly.
	Rechargeable battery is flat.	Charge the rechargeable battery.
	Switches are defective.	Do not operate the appliance! Contact one of the manufacturer's service centres.
Engine loses power.	Rechargeable battery is flat.	Charge the rechargeable battery.
	Saw blade is blunt.	Replace the saw blade.
Motor stops during sawing.	Motor is overloaded.	Switch off the appliance.
	Rechargeable battery is flat.	Charge the rechargeable battery.
	Saw blade is blunt.	Replace the saw blade.
	The service life of the rechargeable battery has expired.	Replace the rechargeable battery. Use only genuine accessories from the manufacturer.
Rechargeable battery cannot be charged.	Rechargeable battery contacts are dirty.	■ Contact one of the manufacturer's service centres.
	The rechargeable battery or charger is faulty.	■ Order spare parts acc. to the spare parts card.
	Rechargeable battery is too hot.	■ Allow the battery to cool down.

10 TRANSPORT

Before transporting, carry out the following measures:

1. Switch off the appliance.
2. Remove the rechargeable battery from the appliance.
3. Pack the battery properly (see below).

Battery "B125 Li" (Art. No. 113896)

f NOTE The nominal energy of the rechargeable battery is more than 100 Wh. Therefore, observe the following transport instructions.

The li-ion rechargeable battery contained in the appliance is subject to the hazardous goods law, but can be transported under simplified conditions:

- The rechargeable battery can be transported on public roads by the private user without further conditions provided it is packaged for retail sale and the transport serves personal purposes.
- Commercial users who carry out the transport in connection with their main activity

(e.g. delivery from and to building sites, or demonstrations) can also take advantage of this simplification.

In both cases, it is essential to take the mandatory precautions mentioned above to prevent any leakage of the contents. In other cases, it is essential to comply with the regulations of the hazardous goods law. In the case of non-compliance, severe penalties can be imposed on the sender and possibly the transporter.

Additional notes on transport and shipment

- Only transport or send the li-ion rechargeable battery in an undamaged condition.
- For transporting the rechargeable battery, only use the original cardboard box or a suitable hazardous goods cardboard box (not required for rechargeable batteries with a nominal energy less than 100 Wh).
- Tape off exposed rechargeable battery contacts to avoid a short circuit.
- Secure the rechargeable battery against shifting in the packaging to avoid damage to the rechargeable battery.

- Ensure the correct marking and documentation of the shipment for transport or shipping (e.g. by parcel service or freight forwarding).
- Check in advance that transport with the selected service provider is possible and indicate the shipment.

We recommend involving a hazardous goods specialist in preparation of the shipment. Also heed any further national regulations.

11 STORAGE

11.1 Storing the appliance

- Remove the rechargeable battery from the appliance after every use.
- Thoroughly clean the appliance and – if present – attach all covers.
- Store the appliance in a dry, lockable place out of the reach of children.

Carry out the following jobs before intervals in work lasting longer than 30 days:

- Thoroughly clean the appliance and store it in a dry place.

11.2 Storing the rechargeable battery and charging unit

NOTE For detailed information, heed the separate operating instructions for the rechargeable battery and for the charging unit.

12 DISPOSAL

Information on the German Electrical and Electronic Equipment Act (ElectroG)

-  Electrical and electronic appliances do not belong in household waste, but should be collected and disposed of separately.
- Used batteries or rechargeable batteries that are not installed permanently in the old appliance must be removed before disposal. Their disposal is regulated by the battery law.
- Owners or users of electrical and electronic appliances are obliged by law to return them after use.
- The end user bears personal responsibility for deleting his personal data from the old appliance to be disposed of.

The symbol of the crossed-through rubbish bin means that electrical and electronic appliances may not be disposed of in the household rubbish.

Electrical and electronic appliances can be handed in at the following places at no charge:

- Public service disposal or collection points (e.g. municipal building yards)
- Points of sale of electrical appliances (stationary and online) provided traders are obliged to take them back or offer this voluntarily.

These statements only apply to appliances that are installed and sold in the countries of the European Union and are subject to European Directive 2012/19/EU. Different provisions may apply to the disposal of electrical and electronic appliances in countries outside the European Union.

Information on the German Battery Act (BattG)



- Used batteries and rechargeable batteries do not belong in household waste, but should be collected and disposed of separately.
- For safe removal of batteries or rechargeable batteries from the electrical appliance and for information on their type or chemical system, follow the further information within the operating or installation instructions.
- Owners or users of batteries and rechargeable batteries are obliged by law to return them after use. Return is limited to the hand-over of customary household quantities.

Used batteries can contain harmful substances or heavy metals that can cause damage to the environment and human health. Reuse of the used batteries and use of the resources contained therein contributes to the protection of these two essential commodities.

The symbol of the crossed-through rubbish bin means that batteries and rechargeable batteries may not be disposed of in household rubbish.

In addition, if the symbol Hg, Cd or Pb appears under the rubbish bin, this stands for the following:

- Hg: Battery contains more than 0.0005 % mercury
- Cd: Battery contains more than 0.002 % cadmium
- Pb: Battery contains more than 0.004 % lead

Rechargeable batteries and batteries can be handed in at the following places at no charge:

- Public service disposal or collection points (e.g. municipal building yards)

- Points of sale of batteries and rechargeable batteries
- Disposal points of the common take-back system for the used batteries of appliances
- Disposal point of the manufacturer (if not a member of the common take-back system)

These statements apply only to rechargeable batteries and batteries that are sold in the countries of the European Union and that are subject to European Directive 2006/66/EU. Different provi-

sions can apply to the disposal of rechargeable batteries and batteries in countries outside the European Union.

13 AFTER-SALES/SERVICE

In the event of questions of warranty, repair or spare parts, please contact your nearest AL-KO Service Centre. These can be found on the Internet at:

www.al-ko.com/service-contacts

14 GUARANTEE

We will resolve any material or manufacturing faults on the appliance during the legal warranty period for claims relating to faults, in accordance with our choice either to repair or replace. The legal warranty period is determined by the legislation of the country in which the appliance was purchased.

Our warranty promise applies only if:

- These operating instructions are heeded
- The appliance is handled correctly
- Original spare parts have been used

The warranty becomes void in the case of:

- Unauthorised repair attempts
- Unauthorised technical modifications
- Non-intended use

The guarantee excludes:

- Paint damage that can be attributed to normal wear and tear
- Wear parts that are marked with a frame xxxxxx (X) on the spare parts card

The guarantee period commences with purchase by the first end user. The date on the proof of purchase is decisive. In the event of a guarantee claim, please take this guarantee declaration and the original proof of purchase, and contact your dealer or the nearest authorised customer service centre. This statement does not affect the purchaser's statutory claims for defects against the vendor.

VERTALING VAN DE ORIGINELE GEBRUIKERSHANDLEIDING

Inhoudsopgave

1	Over deze gebruiksaanwijzing	29	5.2	Accu plaatsen/verwijderen (04)	36
1.1	Symbolen op de titelpagina	29	6	Bediening	36
1.2	Verklaring van pictogrammen en signaalwoorden	30	6.1	Apparaat inschakelen/uitschakelen (05)	36
2	Productomschrijving	30	7	Werkwijze (06, 07).....	36
2.1	Beoogd gebruik	30	8	Onderhoud en verzorging.....	37
2.2	Mogelijk voorzienbaar foutief gebruik.....	30	9	Hulp bij storingen.....	37
2.3	Overige risico's.....	30	10	Transport.....	38
2.4	Veiligheids- en beveiligingsvoorzieningen	30	11	Opslag.....	39
2.4.1	Ontgrendelingsknop	31	11.1	Machine opbergen.....	39
2.4.2	Tweehandenbediening	31	11.2	Accu en oplader opslaan	39
2.4.3	Beveiliging tegen overbelasting... ..	31	12	Verwijderen	39
2.5	Symbolen op het apparaat.....	31	13	Klantenservice/service centre	40
2.6	Productoverzicht (01).....	31	14	Garantie.....	40
2.7	Inhoud van de levering.....	31			
3	Veiligheidsinstructies	32	1	OVER DEZE GEBRUIKSAANWIJZING	
3.1	Algemene veiligheidsinstructies voor elektrisch gereedschap	32	■	De Duitse versie is de originele gebruiksaanwijzing. Alle andere taalversies zijn vertalingen van de originele gebruiksaanwijzing.	
3.1.1	Veiligheid op de werkplek.....	32	■	Bewaar deze gebruiksaanwijzing goed zodat u erin het antwoord op uw vragen kunt terugvinden wanneer u informatie over de machine nodig heeft.	
3.1.2	Elektrische veiligheid	32	■	Draag de machine alleen samen met deze gebruiksaanwijzing aan andere personen over.	
3.1.3	Veiligheid van personen	32	■	Lees en neem de veiligheids- en waarschuwingsinstructies in deze gebruiksaanwijzing in acht.	
3.1.4	Gebruik en behandeling van het elektrische gereedschap.....	33			
3.1.5	Gebruik en behandeling van het accugereedschap	33			
3.1.6	Service.....	34			
3.2	Veiligheidsaanwijzingen voor reciprozagen	34	1.1	Symbolen op de titelpagina	
3.3	Belasting door trillingen.....	35			
3.4	Geluidsbelasting.....	35			
3.5	Veiligheidsinstructies voor accu en oplader	35			
4	Montage	35			
4.1	Steunbeugel opschuiven/verwijderen (02).....	36			
4.2	Zaagblad plaatsen/uittrekken (03).....	36			
5	Ingebruikname	36			
5.1	Accu laden	36			

Symbol	Betekenis
	Lees voor de ingebruikname deze gebruiksaanwijzing absoluut zorgvuldig door. Dit is de voorwaarde voor veilig werken en een storingsvrij gebruik.
	Gebruiksaanwijzing

Symbol**Betekenis**

Ga voorzichtig met Li-Ion accu's om! Neem met name de aanwijzingen voor transport, opslag en afvalverwijdering in acht!

1.2 Verklaring van pictogrammen en signaalwoorden

⚠ GEVAAR! Wijst op een direct gevaarlijke situatie, die, wanneer ze niet vermeden wordt, tot de dood of tot een ernstig letsel leidt.

⚠ WAARSCHUWING! Wijst op een potentieel gevaarlijke situatie, die, wanneer ze niet vermeden wordt, tot de dood of tot een zwaar letsel kan leiden.

⚠ VOORZICHTIG! Wijst op een potentieel gevaarlijke situatie, die, wanneer ze niet vermeden wordt, tot een licht of middelzwaar letsel kan leiden.

LET OP! Wijst op een situatie, die, wanneer ze niet vermeden wordt, tot materiële schade kan leiden.

ℹ OPMERKING Speciale aanwijzingen voor meer duidelijkheid en een beter gebruik.

2 PRODUCTOMSCHRIJVING

Deze gebruikshandleiding beschrijft een met de hand bediende reciprozaag met afneembare accu.

Het apparaat mag alleen met de in de technische gegevens vermelde lithium-ionen-accu's en opladers worden gebruikt. Zie voor verdere informatie over de accu's en opladers de aparte handleidingen:

- Gebruikshandleiding 443130: Accu's
- Gebruikshandleiding 443131: Opladers

LET OP! Gevaar voor schade aan apparaat en accu. Als het apparaat wordt gebruikt met ongeschikte accu's, kunnen apparaat en accu's beschadigd raken.

- Gebruik het apparaat alleen met de voorgescreven accu's.

2.1 Beoogd gebruik

De reciprozaag is voor het zagen van takken, houten lijsten, zacht materiaal (bijv. koper, lood), kunststof, lichte bouwplaten, gipskartonplaten e.d. bedoeld. De voor het betreffende materiaal

bedoelde zaagbladen moeten worden gebruikt (zie technische gegevens).

De reciprozaag moet stevig op het materiaal liggen. De sneden zijn bij brede zaagbladen recht. Bij smalle zaagbladen kunnen er bochten worden gezaagd. De maximum breedte van het te snijden materiaal mag niet worden overschreden.

Dit apparaat is uitsluitend bedoeld voor particulier gebruik. Ieder ander gebruik alsmede niet-toegestane verbouwingen of uitbreidingen worden voor misbruik aangezien en hebben de uitsluiting van de garantie en het verlies van de conformiteit en de weigering van iedere verantwoordelijkheid voor schade van de gebruiker of van derden van de fabrikant tot gevolg.

2.2 Mogelijk voorzienbaar foutief gebruik

- Het apparaat is noch bedoeld voor de commerciële toepassing in openbare parken en sportfaciliteiten, noch voor de toepassing in land- en bosbouw.
- Het apparaat niet gebruiken als het regent.

2.3 Overige risico's

Ook bij doelmatig gebruik van het gereedschap blijft sprake van een zeker restrisico dat niet kan worden uitgesloten. Uit de aard en de bouwwijze van het apparaat kunnen, afhankelijk van het gebruik, de volgende potentiële gevaren worden afgeleid:

- Contact met het zaagblad (gevaar voor snijletsel).
- Plotselinge en onverwachte beweging van het apparaat (gevaar voor snijletsel).
- Losraken van delen van het zaagblad, bijv. bij het kantelen van het apparaat (sneden / gevaar voor letsel).
- Losraken van delen van het bewerkte materiaal.
- Gehoorschade tijdens het werk wanneer geen gehoorbescherming wordt gedragen.

2.4 Veiligheids- en beveiligingsvoorzieningen

⚠ WAARSCHUWING! Gevaar voor letsel. Defecte en buiten werking gestelde veiligheids- en beschermingsapparatuur kunnen ernstig letsel veroorzaken.

- Laat defecte veiligheids- en beschermingsapparatuur repareren.
- De veiligheids- en beschermingsuitrusting nooit buiten werking stellen.

2.4.1 Ontgrendelingsknop

Om te voorkomen dat het apparaat onbedoeld opstart heeft het een ontgrendelingsknop voor de Aan-/Uit-schakelaar.

2.4.2 Tweehandenbediening

Het apparaat is bedoeld om met twee handen te worden bediend om handletsel te voorkomen.

2.4.3 Beveiliging tegen overbelasting

Het apparaat is uitgevoerd met een overbelastingsbescherming die bij te grote belasting uitschakelt (bijv. bij een ingeklemd zaagblad).

Na een korte afkoeling kan het apparaat weer worden ingeschakeld.

2.5 Symbolen op het apparaat

Symbol	Betekenis
	Vereist extra voorzichtigheid tijdens gebruik!
	Lees vóór ingebruikname de gebruiksaanwijzing!
	Draag gehoorbescherming!
	Draag oogbescherming!
	Stofkapje dragen!
	Gebruik de zaag niet in de regen! Bescherm de zaag tegen vocht!
	Apparaat niet verbranden!

2.6 Productoverzicht (01)

Nr.	Onderdeel
1	Achterste handgreep
2	Aan/uit-schakelaar
3	Ontgrendelingsknop voor Aan/Uit-schakelaar
4	Voorste handgreep
5	Ontgrendelingsknop voor steunbeugel
6	Steunbeugel
7	Zaagblad
8	Voetplaat
9	Klemring voor zaagblad
10	Werkverlichting
11	Gebruiksaanwijzing
12	Accu*
13	Acculader*

* Niet in de leveringsomvang inbegrepen, echter met de volgende artikelnummers verkrijgbaar: zie technische gegevens.

2.7 Inhoud van de levering

Bij de leveringsomvang horen de hier vermelde posities. Controleer of alle posities zijn inbegrepen:

Nr.	Onderdeel
1	Accu-reciprozaag
2	Steunbeugel
3	Zaagblad voor hout
4	Zaagblad voor metaal
5	Zaagblad voor kunststof
6	Gebruikshandleiding "Accu-reciprozaag"

OPMERKING De accu en lader worden niet bijgeleverd en moeten daarom apart worden aangeschaft.

3 VEILIGHEIDSIINSTRUCTIES

3.1 Algemene veiligheidsinstructies voor elektrisch gereedschap

⚠ WAARSCHUWING! Lees alle veiligheidsinstructies, werkinstructies, illustraties en technische gegevens waarmee dit elektrisch gereedschap is voorzien. Het niet naleven van de onderstaande instructies kan elektrische schokken, brand en/of ernstig letsel veroorzaken.

- **Bewaar alle veiligheidsinstructies en aanwijzingen voor toekomstig gebruik.**

De in de veiligheidsinstructies gebruikte term 'elektrisch gereedschap' heeft betrekking op elektrische gereedschappen die op netspanning werken (met netsnoer) of op elektrische gereedschappen die op accuspanning werken (zonder netsnoer).

3.1.1 Veiligheid op de werkplek

- **Zorg voor een schoon en goed verlicht werkgebied.** Wanorde of een gebrek aan goede verlichting kunnen ongevallen veroorzaken.
- **Werk met het elektrische gereedschap niet in een explosiegevaarlijke omgeving met brandbare vloeistoffen, gasen of stoffen.** Elektrisch gereedschap veroorzaakt vonken, die de stof of dampen kunnen laten ontvlammen.
- **Houd kinderen en andere personen tijdens het gebruik van het elektrische gereedschap uit de buurt.** Wanneer u wordt afgeleid, kunt u de controle over het elektrische gereedschap verliezen.

3.1.2 Elektrische veiligheid

- **De aansluitstekker van het elektrische gereedschap moet in de contactdoos passen. De stekker mag in geen geval worden veranderd. Gebruik geen adapterstekker in combinatie met elektrisch gereedschap met randaarding.** Ongemodificeerde stekkers en passende contactdozen verminderen het risico van elektrische schokken.
- **Vermijd lichaamscontact met geaarde oppervlakken zoals bij buizen, verwarmingen, fornuizen en koelkasten.** Er bestaat een verhoogd risico op een elektrische schok wanneer uw lichaam is geaard.
- **Stel elektrisch gereedschap niet bloot aan regen of vocht.** Wanneer er water in het elektrische gereedschap binnendringt, verhoogt dit de kans op een elektrische schok.

- **Gebruik het aansluitsnoer niet voor doeleinden waarvoor deze niet is bedoeld. Het snoer mag niet worden gebruikt om het elektrische gereedschap te dragen, op te hangen of om de stekker uit de contactdoos te trekken. Houd het aansluitsnoer uit de buurt van hitte, olie, scherpe randen of zich bewegende onderdelen van het apparaat.** Bij beschadigde of in de knoop geraakte aansluitsnoeren is er een hoger risico op een elektrische schok.
- **Wanneer u met een elektrisch gereedschap buiten werkt, dient u uitsluitend een verlengsnoer te gebruiken dat ook geschikt is voor gebruik buitenshuis.** Door het gebruik van een dergelijk, voor gebruik buitenshuis geschikt verlengsnoer, neemt het risico op een elektrische schok af.
- **Wanneer het gebruik van elektrisch gereedschap in een vochtige omgeving niet kan worden voorkomen, maakt u gebruik van een aardlekschakelaar.** Het gebruik hiervan vermindert het risico op een elektrische schok.

3.1.3 Veiligheid van personen

- **Wees oplettend en voer uw handelingen bewust uit. Ga voorzichtig te werk bij het gebruik van het elektrische gereedschap. Gebruik geen elektrisch gereedschap wanneer u moe bent of onder invloed bent van drugs, alcohol of medicijnen.** Wanneer u een moment niet oplet, kan het elektrische gereedschap ernstige verwondingen veroorzaken.
- **Draag een persoonlijke beschermingsuitrusting en altijd een veiligheidsbril.** Het dragen van een persoonlijke beschermingsuitrusting verlaagt het risico op verwondingen. Tot de uitrusting behoren, afhankelijk van het type elektrisch gereedschap en de toepassing ervan, bijv. een stofmasker, veiligheidsschoenen met goede grip, een veiligheidshelm of gehoorbescherming.
- **Voorkom dat het apparaat onbedoeld in gebruik wordt genomen. Controleer of het elektrische gereedschap is uitgeschakeld voordat u het op de voeding aansluit en/of de accu plaatst, het optilt of draagt.** Als u bij het dragen van het elektrische gereedschap uw vinger op de schakelaar houdt of het elektrische gereedschap ingeschakeld aansluit op de netspanning, kan dit leiden tot ongevallen.

- **Verwijder afstel- of schroefgereedschap voordat het elektrische gereedschap wordt ingeschakeld.** Een gereedschap of sleutel die zich in een roterend deel van het elektrische gereedschap bevindt, kan letsel veroorzaken.
 - **Voorkom een abnormale lichaamshouding. Zorg ervoor dat u stevig staat en uw evenwicht kunt bewaren.** Hierdoor kunt u het elektrische gereedschap in onverwachte situaties beter controleren.
 - **Draag geschikte kleding. Draag geen wijde kleding of sieraden. Houd haar en kleding weg van bewegende delen.** Loszittende kleding, sieraden of lange haren kunnen door bewegende onderdelen worden gegrepen.
 - **Als stofafzuig- en -opvangvoorzieningen kunnen worden gemonteerd, moeten deze worden aangesloten en correct worden gebruikt.** Het gebruik van een stofafzuiging kan gevaar door stof verkleinen.
 - **Laat u niet verleiden tot een vals gevoel van veiligheid en stap niet over de veiligheidsregels voor elektrische gereedschappen heen, zelfs niet wanneer u na veelvuldig gebruik vertrouwd bent met het elektrische gereedschap.** Onnadenkend handelen kan in een fractie van een seconde leiden tot ernstig letsel.
- 3.1.4 Gebruik en behandeling van het elektrische gereedschap**
- **Voorkom overbelasting van het elektrische gereedschap. Gebruik voor uw werkzaamheden het juiste elektrische gereedschap.** Met het passende gereedschap werkt u beter en veiliger in het beschreven toepassingsgebied.
 - **Gebruik het elektrische gereedschap niet wanneer de schakelaar kapot is.** Elektrisch gereedschap dat niet meer in- of uitgeschakeld kan worden, is gevaarlijk en moet worden gerepareerd.
 - **Trek de stekker uit de contactdoos en/of verwijder de uitneembare accu voordat u instellingen aan het apparaat uitvoert, gereedschapsdelen verwisselt of het elektrische gereedschap opruimt.** Deze veiligheidsmaatregel voorkomt het onbedoeld starten van het elektrische gereedschap.
 - **Bewaar ongebruikt elektrisch gereedschap buiten het bereik van kinderen. Het elektrische gereedschap mag niet worden gebruikt door personen die er niet mee vertrouwd zijn of die de instructies niet hebben gelezen.** Elektrische gereedschappen zijn gevaarlijk als ze worden gebruikt door onervaren mensen.
 - **Onderhoud elektrisch gereedschap en inzetgereedschap zorgvuldig. Controleer of bewegende delen goed werken en niet klemmen, of er delen gebroken zijn of zodanig beschadigd dat de werking van het elektrische gereedschap wordt belemmerd. Laat beschadigde onderdelen repareren voordat u het elektrische gereedschap gebruikt.** Veel ongevallen worden veroorzaakt door slecht onderhouden elektrische gereedschappen.
 - **Houd het snijgereedschap scherp en schoon.** Goed onderhouden snijgereedschap met scherpe snijkanten blijft minder snel haken en is gemakkelijker in het gebruik.
 - **Gebruik het elektrische gereedschap, het toebehoren, inzetgereedschap enz. conform deze instructies. Neem hierbij de werkomstandigheden en de uit te voeren werkzaamheden in acht.** Het gebruik van elektrisch gereedschap voor andere dan doelmatige toepassingen kan tot gevaarlijke situaties leiden.
 - **Zorg dat de handgrepen en oppervlakken ervan droog, schoon en vrij van olie of vet blijven.** Gladde handgrepen en oppervlakken ervan maken geen veilige bediening van het elektrische gereedschap in onverwachte situaties mogelijk.
- 3.1.5 Gebruik en behandeling van het accugereedschap**
- **Laad de accu's uitsluitend met opladers op die door de fabrikant worden aanbevolen.** Door een oplader die voor een bepaald type accu's geschikt is, bestaat brandgevaar wanneer deze met andere accu's wordt gebruikt.
 - **Gebruik uitsluitend de hiervoor bedoelde accu's in het elektrische gereedschap.** Het gebruik van andere accu's kan tot verwondingen en brandgevaar leiden.
 - **Houd de ongebruikte accu uit de buurt van paperclips, muntgeld, sleutels, spijkers, schroeven of andere kleine metalen voorwerpen die een overbrugging van de contacten zouden kunnen veroorzaken.** Kortsluiting tussen de accucontacten kan verbrandingen of vuur veroorzaken.

- **Bij verkeerd gebruik kan er vloeistof uit de accu lopen. Voorkom de aanraking hiermee. Spoel direct af met water wanneer u er per ongeluk mee in contact komt. Wanneer de vloeistof in de ogen komt, moet er een arts worden geraadpleegd.** Lekkende accuvloeistof kan huidirritaties of verbrandingen veroorzaken.
- **Gebruik geen beschadigde of gewijzigde accu.** Beschadigde of gewijzigde accu's kunnen zich onvoorspelbaar gedragen en brand, explosie of letsel veroorzaken.
- **Stel een accu niet bloot aan brand of hoge temperaturen.** Brand of temperaturen van meer dan 130 °C kunnen een explosie veroorzaken.
- **Leef alle aanwijzingen voor het opladen na en laad de accu of het accugereedschap nooit buiten het in de gebruikershandleiding aangegeven temperatuurbereik op.** Verkeerd opladen of laden buiten het toegestane temperatuurbereik kan de accu vernielen en het brandgevaar vergroten.

3.1.6 Service

- **Laat het elektrische gereedschap alleen door gekwalificeerd personeel en met originele reserveonderdelen repareren.** Zo wordt gegarandeerd dat de veiligheid van het elektrische gereedschap behouden blijft.
- **Onderhoud beschadigde accu's in geen geval.** Alle onderhoudswerkzaamheden aan de accu's moeten door de fabrikant of een geautoriseerde klantenservice worden uitgevoerd.

3.2 Veiligheidsaanwijzingen voor reciprozagen

- **Houd het elektrische gereedschap aan de geïsoleerde handgrepen vast als u werkzaamheden uitvoert waarbij het gebruikte gereedschap in aanraking kan komen met verborgen stroomkabels.** Het contact met een spanningvoerende kabel kan metalen apparaatonderdelen onder spanning zetten en tot een elektrische schok leiden.
- **Bevestig en borg het gereedschap met bankschroeven of op een andere manier op een stevige ondergrond.** Als u het werkstuk met maar één hand of tegen het lichaam aan houdt, blijf het label, wat tot controleverlies kan leiden.
- **Houd uw handen steeds buiten het bereik van het zaagblad. Grijp nooit onder het werkstuk.** Bij contact met het zaagblad bestaat letselgevaar.
- **Zet het elektrisch gereedschap uitsluitend in ingeschakelde toestand tegen het werkstuk.** Anders bestaat er gevaar van terugslag, wanneer het zaaggereedschap zich vastvreet in het werkstuk.
- **Let erop, dat de voetplaat tijdens het zagen steeds aanligt tegen het werkstuk.** Het zaagblad kan zich anders vastvreten en u kunt de controle over het elektrisch gereedschap verliezen.
- **Schakel na beëindiging van de bewerking het elektrisch gereedschap uit en trek het zaagblad pas uit de zaagsnede, wanneer het volledig tot stilstand is gekomen.** Zo voorkomt u een terugslag en kunt u het elektrisch gereedschap veilig wegleggen.
- **Gebruik uitsluitend onbeschadigde zaagbladen die in onberispelijke staat verkeren.** Verbogen of stompe zaagbladen kunnen breken, waardoor de kwaliteit van de snede negatief wordt beïnvloed en zelfs een terugslag kan optreden.
- **Rem het zaagblad, na het uitschakelen van het apparaat, nooit af door het blad zijdelings tegen een voorwerp te duwen.** Het zaagblad kan hierbij beschadigd raken, afbreken of een terugslag veroorzaken.
- **Span het materiaal altijd goed op. Ondersteun het werkstuk nooit met uw hand of voet. Raak met de bewegende zaag nooit voorwerpen of de grond aan.** Hierbij bestaat gevaar voor een terugslag.
- **Mak gebruik van geschikte zoekapparatuur, om verborgen voedingsleidingen op te sporen, of roep de hulp in van de plaatselijke energieleverancier.** Contact met elektrische leidingen kan tot brand en elektrische schokken leiden. Beschadiging van een gasleiding kan een explosie tot gevolg hebben. Het beschadigen van een waterleiding leidt tot materiële schade.
- **Zet het werkstuk stevig vast.** In een opspanrichting of bankschroef vastgeklemd werkstuk, wordt steviger vastgehouden dan met uw hand.
- **Wacht tot het elektrisch gereedschap volledig tot stilstand is gekomen, voordat u het weglegt.** Het gereedschap kan zich anders vastvreten en u kunt de controle over het elektrisch gereedschap verliezen.

3.3 Belasting door trillingen

⚠ WAARSCHUWING! Gevaar als gevolg van trillingen. De werkelijke trillingsemissiewaarde tijdens het gebruik van het apparaat kan afwijken van de door de fabrikant opgegeven waarde. Let voor of tijdens het gebruik op de volgende factoren die van invloed zijn:

- Wordt het apparaat gebruikt voor het beoogde gebruik?
 - Wordt het materiaal op de juiste wijze gesneden of verwerkt?
 - Bevindt het apparaat zich in een goede staat van gebruik?
 - Is het snijblad goed scherp en is het juiste snijblad ingebouwd?
 - Zijn de handgrepen en, indien nodig, optionele trillingsdempende handgrepen gemonteerd en zijn deze vast verbonden met het apparaat?
-
- Gebruik het apparaat alleen met het motorerental dat nodig is voor de uit te voeren werkzaamheden.
 - Als gevolg van verkeerd gebruik en onderhoud kunnen de trillingen en het lawaai van het apparaat toenemen. Dit leidt tot schade aan de gezondheid. Schakel in dit geval het apparaat onmiddellijk uit en laat het repareren door een geautoriseerde servicewerkplaats.
 - De mate van belasting als gevolg van trillingen is afhankelijk van de uit te voeren werkzaamheden of van de toepassing van het apparaat. Schat hem in en las voldoende pauzes in. Daardoor wordt de belasting door trillingen gedurende de volledige werktijd in belangrijke mate verminderd.
 - Door een langer gebruik van het apparaat wordt de bediener blootgesteld aan trillingen, waardoor problemen kunnen ontstaan met de bloedsomloop ('dode vingers'). Om dit risico te verminderen, handschoenen dragen en de handen warmhouden. Wanneer een symptoom van 'dode vingers' wordt waargenomen, onmiddellijk medische hulp inroepen. Tot deze symptomen behoren: Gevoelloosheid, verlies van gevoeligheid, tintelingen, jeuk, pijn, vermindering van de kracht, verandering van kleur of van de conditie van de huid. Meestal worden deze symptomen waargenomen aan vingers, handen of polsen. Bij lage temperaturen neemt het gevaar toe.

- Las langere pauzes in tijdens uw werkdag, zodat u kunt herstellen van het geluid en van de trillingen. Plan uw werk zodanig dat het gebruik van apparaten die sterke trillingen veroorzaken, wordt verspreid over meerdere dagen.
- Wanneer u een onaangenaam gevoel of een verkleuring van de huid tijdens het gebruik van het apparaat waarneemt aan uw handen, onderbreekt u het werk onmiddellijk. Las voldoende pauzes in. Zonder voldoende pauzes kan een trillingsyndroom ontstaan aan handen en armen.
- Minimaliseer het risico door uzelf zo min mogelijk bloot te stellen aan trillingen. Verzorg het apparaat volgens de aanwijzingen in de gebruiksaanwijzing.
- Als het apparaat vaak wordt gebruikt, neemt u contact op met uw dealer om trillingsdempende accessoires (bijv. handgrepen) aan te schaffen.
- Gebruik het apparaat niet bij temperaturen onder 0 °C. Leg in een werkschema vast hoe de belasting door trillingen kan worden begrensd.

3.4 Geluidsbelasting

Een zekere geluidsbelasting door dit apparaat is onvermijdelijk. Plan luidruchtige werkzaamheden gedurende acceptabele en daarvoor geschikte tijden. Respecteer rusttijden en beperk de duur van het werk tot het minimum. Voor uw persoonlijke bescherming en ter bescherming van personen die zich in de buurt bevinden, moet geschikte gehoorbescherming worden gedragen.

3.5 Veiligheidsinstructies voor accu en oplader

Neem de veiligheidsinstructies voor de accu en de oplader in de afzonderlijke handleiding in acht. Zie:

- Gebruikshandleiding 443130: Accu's
- Gebruikshandleiding 443131: Opladers

4 MONTAGE

⚠ WAARSCHUWING! Gevaren door onvolledige montage! De werking van een onvolledig apparaat kan ernstig letsel veroorzaken.

- Gebruik het apparaat alleen als het volledig gemonteerd is!
- Plaats de accu pas in het apparaat als het volledig gemonteerd is!

⚠ VOORZICHTIG! Gevaar voor letsel. Onderdelen met scherpe randen en draaiende onderdelen kunnen letsel veroorzaken.

- Draag tijdens de montage altijd veiligheidshandschoenen!

4.1 Steunbeugel opschuiven/verwijderen (02)

- Accu verwijderen indien hij zich in het apparaat bevindt.

Steunbeugel opschuiven

1. Steunbeugel (02/1) van voren op de geleiding (02/2) schuiven (02/a) tot hij vastklikt.

Steunbeugel verwijderen

1. Ontgrendelingsknop (02/3) indrukken.
2. Steunbeugel naar voren toe lostrekken (02/b).

4.2 Zaagblad plaatsen/uittrekken (03)

1. Accu verwijderen indien hij zich in het apparaat bevindt.
2. Klemring (03/1) tot aan de aanslag naar het apparaat trekken (03/a).

Opmerking: Om aan de klemring te trekken de duim en de wijsvinger op de linker- en rechtervleugel (03/2) van de klemring plaatsen.

3. Zaagblad plaatsen/uittrekken:
 - Zaagblad (03/3) met de schacht tot aan de aanslag in de zaagbladhouder (03/4) steken (03/b).

Opmerking: De zaagbladhouder moet vrij zijn van materiaalrestanten.

 - OF: Zaagblad uittrekken.
4. Klemring loslaten. De klemring beweegt automatisch terug naar de beginstand, en het zaagblad is vastgezet.
5. Controleer of het zaagblad stevig in de zaagbladhouder zit.

5 INGEBRUIKNAME

5.1 Accu laden

Neem het temperatuurbereik voor het opladen in acht, zie de technische gegevens.

f OPMERKING Neem voor gedetailleerde informatie de aparte gebruikshandleidingen van de accu en de oplader in acht:

- Gebruikshandleiding 443130: Accu's
- Gebruikshandleiding 443131: Opladers

5.2 Accu plaatsen/verwijderen (04)

LET OP! Beschadigingsgevaar van de accu.

Als de accu na gebruik in het apparaat blijft zitten kan dit een beschadiging van de accu veroorzaken.

- Trek de accu direct na gebruik uit het apparaat en bewaar hem beschermd tegen vorst.
- Plaats de accu pas weer voor het begin van de werking.

Accu plaatsen

1. Schuif de accu (04/1) van bovenaf in de geleiderail (04/a) tot hij vastklikt.

Accu verwijderen

1. Ontgrendelingstoets (04/2) indrukken en accu naar boven toe uittrekken (04/b).

6 BEDIENING

⚠ WAARSCHUWING! Gevaar voor letsel als gevolg van loskomende delen van het apparaat. Delen van het apparaat die loskomen tijdens het gebruik kunnen ernstig letsel veroorzaken.

- Controleer voordat het apparaat wordt ingeschakeld of alle delen van het apparaat stevig zijn vastgeschroefd.
- Bevestig snijbladen zo dat ze niet kunnen loskomen tijdens het gebruik.

6.1 Apparaat inschakelen/uitschakelen (05)

Apparaat inschakelen

1. Ontgrendelingsknop (05/1) indrukken.
2. Aan/Uit-schakelaar (05/2) indrukken en ontgrendelingsknop loslaten.

Apparaat uitschakelen

1. Aan-/Uit-schakelaar loslaten.

7 WERKWIJZE (06, 07)

⚠ WAARSCHUWING! Gevaren door los materiaal! Het zagen van materiaal dat niet is vastgezet, kan leiden tot ernstig letsel.

- Materiaal alleen zagen als het veilig is vastgezet.
- Materiaal pas aanraken met het zaagblad van de handzaag, als de handzaag op volle snelheid is.
- Controleer of het te zagen materiaal stevig vastzit – elke beweging van het materiaal beïnvloedt het zaagresultaat.

- Begin pas te zagen als de reciprozaag de volledige snelheid heeft bereikt.
- Gebruik niet te veel kracht bij het zagen, maar gelijkmatige, geringe druk.
- Bij dikke werkstukken: Plaats de voetplaat (06/1) stevig op het werkstuk (06/2) en beweeg de reciprozaag langzaam en gelijkmatig om het werkstuk heen (06/a).
- Bij dunne werkstukken: Zet het werkstuk (07/1) tussen steunbeugel (07/2) en voetplaat vast (07/3). Druk dan de reciprozaag langzaam en gelijkmatig omlaag (07/a).
- Verminder de druk net voordat het materiaal is doorgezaagd.
- Wacht totdat het zaagblad volledig tot stilstand is gekomen voordat u het uit het werkstuk verwijderd.
- Het zaagblad wordt tijdens de werking erg warm. Laat het afkoelen voordat u het aanraakt.
- Zaagsel kan giftig zijn. Zorg daarom om een goede ventilatie van de werkplek en draag een ademmasker.
- Zaagsel kan gaan ontsteken. Doe het zaagsel daarom zo snel mogelijk weg.
- Na elk gebruik:
 - Accu verwijderen en het apparaat op beschadigingen controleren.
 - Zaagblad uittrekken, reinigen en met corrosiewerende olie inspuiten.
 - Huis met een borstel of met een doek reinigen. Geen water en/of agressieve reinigings- of oplosmiddelen gebruiken – corrosiegevaar en beschadiging van de plastic delen.
 - Afgezet zaagsel met een borstel of doek van de klemring (03/1) en de zaagbladhouder (03/4) verwijderen. Daarna een paar druppels corrosiewerende olie in de zaagbladhouder doen.
- Zaagblad regelmatig controleren. Neem contact op met een servicenederzetting van de fabrikant bij:
 - een defect zaagblad
 - een stomp zaagblad
 - overmatige slijtage
- Controleer alle bouten regelmatig op stevige montage.
- Elektrische contacten van het apparaat controleren op corrosie, indien nodig, reinigen met een fijne staalborstel en vervolgens besproeien met een contactspray.

8 ONDERHOUD EN VERZORGING

⚠ WAARSCHUWING! Gevaar voor snijletsel. Gevaar voor snijletsel als gevolg van contact met scherpe en bewegende delen van het apparaat, zoals het snijblad.

- Schakel voorafgaand aan onderhouds-, verzorgings- en reinigingswerkzaamheden altijd het apparaat uit. Verwijder de accu.
- Draag bij onderhouds-, verzorgings- en reinigingswerkzaamheden altijd beschermende handschoenen.

ℹ OPMERKING Reparatiewerkzaamheden mogen uitsluitend worden uitgevoerd in de vakhandel of op onze Servicevestigingen.

- Het apparaat niet blootstellen aan vocht en nattigheid.

9 HULP BIJ STORINGEN

⚠ VOORZICHTIG! Risico op letsel. Onderdelen met scherpe randen en draaiende onderdelen kunnen letsel veroorzaken.

- Draag bij onderhouds-, verzorgings- en reinigingswerkzaamheden altijd veiligheidshandschoenen!
- Schakel het apparaat uit en trek de stekker los!

ℹ OPMERKING Neem contact op met onze klantenservice bij storingen die niet in deze tabel staan vermeld of die u niet zelf kunt oplossen.

Storing	Oorzaak	Maatregel
Motor draait niet.	Accu ontbreekt of is niet goed aangebracht.	Accu correct plaatsen.
	Accu is leeg.	Accu opladen.
	Schakelaars zijn defect.	Apparaat niet gebruiken! Ga naar een servicepunt van de fabrikant.

Storing	Oorzaak	Maatregel
Motorvermogen is onvoldoende.	Accu is leeg.	Accu opladen.
	Zaagblad is bot.	Zaagblad vernieuwen.
Motor stopt tijdens het zagen.	Motor is overbelast.	Apparaat uitschakelen.
	Accu is leeg.	Accu opladen.
	Zaagblad is bot.	Zaagblad vernieuwen.
Accu kan niet worden opgeladen.	Levensduur van de accu is afgelopen.	Accu vervangen. Gebruik alleen originele toebehoren van de fabrikant.
	Accucontacten zijn vuil.	■ Ga naar een servicepunt van de fabrikant.
	Accu of oplader defect.	■ Reserveonderdeel van reserveonderdelenlijst bestellen.
	Accu is te warm.	■ Laat de accu afkoelen.

10 TRANSPORT

Voer voor het begin van het vervoer de volgende maatregelen uit:

1. Apparaat uitschakelen.
2. Accu verwijderen uit het apparaat.
3. Accu verpakken volgens de voorschriften (zie hieronder).

Accu "B125 Li" (Art.-nr. 113896)

OPMERKING De nominale energie van de accu bedraagt meer dan 100 Wh! Neem daarom de hierna vermelde aanwijzingen voor het transport in acht!

De gemonteerde Li-ion accu is onderhevig aan de wet inzake gevaarlijke goederen, maar kan eenvoudig worden getransporteerd:

- Door de privégebruiker kan de accu zonder bijkomende voorwaarden openbaar worden getransporteerd, voor zover ze individueel verpakt is en voor privé transportdoeleinden dient.
- Commerciële gebruikers, die het transport in het kader van hun hoofdactiviteit uitvoeren (bijv. leveringen van en naar werven of demonstraties), kunnen ook van deze vereenvoudigde maatregel gebruik maken.

In beide hierboven vermelde gevallen moeten absoluut voorzorgsmaatregelen worden genomen om te voorkomen dat de inhoud wordt gemorst. In andere gevallen moeten de voorschriften van de bepaling inzake gevaarlijke goederen absoluut

in acht worden genomen! Bij het niet in acht nemen kunnen de afzender en eventueel ook de vervoerder boetes opgelegd krijgen.

Bijkomende instructies voor transport en verzending

- Transporteer of verstuur lithium-ionen-accu's alleen in onbeschadigde hoedanigheid!
- Gebruik voor het vervoer van de accu uitsluitend de originele doos of een geschikte doos voor gevaarlijke materialen (niet vereist bij accu's met minder dan 100 Wh nominale energie).
- Plak open contacten af om kortsluiting te voorkomen.
- Zet de accu in de verpakking goed vast tegen wegglijden, om beschadigingen aan de accu te voorkomen.
- Zorg voor een correcte aanduiding en documentatie bij de zending tijdens het transport of verzending (bijv. door de koerierdienst of het transportbedrijf).
- Informeer vooraf of een transport met de gekozen dienstverlener mogelijk is en of de verzending wordt weergegeven.

Wij bevelen aan om een specialist in gevaarlijke goederen bij de voorbereiding van de verzending te betrekken. Neem ook eventuele verdere nationale voorschriften in acht.

11 OPSLAG

11.1 Machine opbergen

- Verwijder de accu na ieder gebruik uit het apparaat.
- Reinig het apparaat grondig en breng - indien aanwezig - alle beschermafdekkingen aan.
- Apparaat op een droge, afsluitbare plaats en buiten het bereik van kinderen bewaren.

Voor aanvang van onderbrekingen in het gebruik die langer duren dan 30 dagen, moeten de volgende werkzaamheden worden uitgevoerd:

- Reinig het apparaat grondig en bewaren deze in een droge ruimte.

11.2 Accu en oplader opslaan

OPMERKING Neem de gedetailleerde gegevens uit de meegeleverde gebruiksaanwijzing van de accu en de oplader in acht.

12 VERWIJDEREN

Advies over de wetgeving inzake elektrische en elektronische apparaten (ElektroG)



- Oude elektrische en elektronische apparaten horen niet thuis bij het huishoudelijke afval, maar moeten gescheiden worden aangeboden of verwijderd!
- Gebruikte batterijen of accu's, die niet vast in het apparaat ingebouwd zijn, moeten voor de verwijdering worden gedemonteerd! De recycling ervan wordt door de batterijwetgeving beheerst.
- Bezitters of gebruikers van elektrische en elektronische apparatuur zijn wettelijk tot teruggave na gebruik verplicht.
- De eindgebruiker is verantwoordelijk voor het wissen van zijn persoonlijke gegevens op het te verwijderen gebruikte apparaat!

Het symbool van de afvallemmer met de schuine streep erdoor betekent, dat elektrische en elektronische gebruikte apparaten niet via het gewone afval mogen worden verwijderd.

Elektrische en elektronische apparaten kunnen op de volgende verzamelpunten gratis worden afgegeven:

- Openbare recycling- en verzamelpunten (bijv. milieuparken)
- Verkooppunten van elektrische apparatuur (vast en online), voor zover handelaren tot te-

rugname verplicht zijn of deze vrijwillig aanbieden.

Deze voorschriften zijn alleen voor toepassing op apparaten die in landen van de Europese Unie geïnstalleerd en verkocht werden en die beantwoorden aan de Europese richtlijn 2012/19/EU. In landen buiten de Europese Unie kunnen afwijkende voorschriften gelden voor het verwijderen van afgedankte elektrische en elektronische apparaten.

Over de batterijwetgeving (in Duitsland: BattG)



- Gebruikte batterijen en accu's horen niet bij het gewone afval, maar moeten afzonderlijk worden weggedaan!
- Zie de gebruikershandleiding om tot een veilige verwijdering van batterijen of accu's uit het elektrische apparaat over te kunnen gaan en voor informatie over het type of het chemisch systeem.
- Bezitters of gebruikers van batterijen en accu's zijn wettelijk tot teruggave na gebruik verplicht. De teruggave is beperkt tot de normale huishoudelijke hoeveelheden.

Gebruikte batterijen kunnen schadelijke stoffen of zware metalen bevatten, die het milieu en de gezondheid schade kunnen toebrengen. Het hergebruiken van gebruikte batterijen en het opnieuw gebruiken van de grondstoffen draagt bij tot het behoud van deze belangrijke goederen.

Het symbool van de afvallemmer met de schuine streep erdoor betekent, dat gebruikte batterijen en accu's niet via het gewoon afval mogen worden verwijderd.

Wanneer ook de vermelding Hg, Cd of Pb onder de afvallemmer is aangebracht, betekent dit het volgende:

- Hg: de batterij bevat meer dan 0,0005 % kwik
- Cd: de batterij bevat meer dan 0,002 % cadmium

■ Pb: de batterij bevat meer dan 0,004 % lood

Accu's en batterijen kunnen op de volgende verzamelpunten gratis worden afgegeven:

- Openbare recycling- en verzamelpunten (bijv. milieuparken)
- Verkooppunten van batterijen en accu's
- Een verzamelpunt van het gemeenschappelijke recycling systeem voor gebruikte apparaten en batterijen

- Een verzamelpunt van de fabrikant (indien hij geen lid is van het gemeenschappelijke recycling systeem)

Deze voorschriften zijn alleen voor toepassing op accu's en batterijen die in landen van de Europese Unie verkocht werden en die beantwoorden aan de Europese richtlijn 2006/66/EU. In landen buiten de Europese Unie kunnen afwijkende bepalingen voor de recycling van accu's en batterijen gelden.

13 KLANTENSERVICE/SERVICE CENTRE

Voor vragen over garantie, reparatie of reserveonderdelen kunt u contact opnemen met het dichtstbijzijnde AL-KO service centre. Deze vindt u op internet op het volgende adres: www.al-ko.com/service-contacts

14 GARANTIE

Eventueel binnen de wettelijke termijn voor aansprakelijkheid optredende materiaal- of fabricagefouten van het apparaat worden naar eigen oordeel door ons verholpen, hetzij door reparatie of door levering van een vervangend apparaat. De geldende termijn voor aansprakelijkheid hangt in elk geval af van de wetgeving in het land waarin het apparaat werd aangeschaft.

Onze garantie geldt alleen bij:

- naleving van deze gebruikershandleiding
- Deskundig gebruik
- Gebruik van originele reserveonderdelen

De garantie vervalt bij:

- Eigenhandig uitgevoerde reparatiepogingen
- Eigenhandig aangebrachte technische wijzigingen
- Gebruik voor andere doeleinden dan het gebruiksdoel

Van de garantie zijn uitgesloten:

- lakschade opgetreden als gevolg van normaal gebruik
- Slijtageonderdelen die op de reserveonderdelenkaart met een kader zijn aangeduid

De garantietermijn begint bij de aanschaf door de eerste eindgebruiker. Maatgevend is daarbij de datum op de kassabon. Ga met deze garantieverklaring en de originele kassabon naar uw dealer of naar de dichtstbijzijnde klantenservice. Deze verklaring laat het vorderingsrecht van de koper jegens de verkoper wegens defecten aan het apparaat onverlet.

TRADUCTION DE LA NOTICE D'UTILISATION ORIGINALE

Table des matières

1	À propos de cette notice	41	5.2	Insérer/enlever la batterie (04)	48
1.1	Symboles sur la page de titre.....	41	6	Utilisation.....	48
1.2	Explications des symboles et des termes d'avertissement	42	6.1	Allumer/éteindre l'appareil (05).....	48
2	Description du produit.....	42	7	Méthodes de travail (06, 07).....	49
2.1	Utilisation conforme.....	42	8	Maintenance et entretien.....	49
2.2	Éventuelles utilisations prévisibles.....	42	9	Aide en cas de pannes.....	50
2.3	Autres risques	42	10	Transport.....	50
2.4	Dispositifs de sécurité et de protection	42	11	Stockage	51
2.4.1	Bouton de déverrouillage.....	43	11.1	Remisage de l'appareil	51
2.4.2	Commande à deux mains.....	43	11.2	Stocker la batterie et le chargeur.....	51
2.4.3	Protection contre la surcharge.....	43	12	Élimination.....	51
2.5	Symboles sur l'appareil	43	13	Service clients/après-vente	52
2.6	Aperçu du produit (01)	43	14	Garantie.....	52
2.7	Contenu de la livraison.....	43			
3	Consignes de sécurité	44	1	À PROPOS DE CETTE NOTICE	
3.1	Directives générales de sécurité pour outils électriques	44	■	La notice d'utilisation originale est la version en langue allemande. Toutes les autres versions linguistiques sont des traductions de la notice d'utilisation originale.	
3.1.1	Sécurité de l'espace de travail.....	44	■	Conservez toujours cette notice de manière à pouvoir la consulter facilement si vous avez besoin d'informations sur l'appareil.	
3.1.2	Sécurité électrique.....	44	■	Si vous cédez l'appareil à un tiers, remettez-lui impérativement cette notice.	
3.1.3	Sécurité des personnes.....	44	■	Lisez et respectez les consignes de sécurité et les avertissements de la présente notice.	
3.1.4	Utilisation et manipulation de l'outil électrique.....	45			
3.1.5	Utilisation et manipulation de l'outil sur batterie.....	45	1.1	Symboles sur la page de titre	
3.1.6	SAV	46			
3.2	Consignes de sécurité pour les scies-sabres	46			
3.3	Exposition aux vibrations	47			
3.4	Exposition au bruit.....	47			
3.5	Directives de sécurité de la batterie et du chargeur	47			
4	Montage	47			
4.1	Insérer/retirer l'étrier de maintien (02)	48			
4.2	Insérer/retirer la lame de scie (03)	48			
5	Mise en service.....	48			
5.1	Charger la batterie	48			

Symbole	Signification
	Lire impérativement la présente notice avec attention avant la mise en service. Ceci constitue une condition préalable à un travail sûr et une bonne maniabilité.
	Notice d'utilisation

Symbole	Signification
	Manipuler les batteries li-ion avec prudence ! Respecter notamment les consignes de transport, de stockage et d'élimination figurant dans la présente notice d'utilisation !

1.2 Explications des symboles et des termes d'avertissement

⚠ DANGER ! Indique une situation de danger immédiat qui, si elle n'est pas évitée, entraîne la mort ou une blessure grave.

⚠ AVERTISSEMENT ! Indique une situation de danger potentiel qui, si elle n'est pas évitée, pourrait entraîner la mort ou une blessure grave.

⚠ ATTENTION ! Indique une situation de danger potentiel qui, si elle n'est pas évitée, pourrait entraîner des blessures légères ou de gravité moyenne.

ATTENTION ! Indique une situation qui, si elle n'est pas évitée, pourrait entraîner des dommages matériels.

ℹ REMARQUE Instructions spéciales pour une meilleure compréhension et une manipulation correcte.

2 DESCRIPTION DU PRODUIT

La présente notice d'utilisation décrit une scie-sabre manuelle sans fil et à batterie amovible. L'appareil ne doit être utilisé qu'avec les batteries lithium-ions et les chargeurs mentionnés dans les caractéristiques techniques. Pour plus d'informations sur les batteries et les chargeurs, voir les notices séparées :

- Notice d'utilisation 443130 : Batteries
- Notice d'utilisation 443131 : Chargeurs

ATTENTION ! Risque d'endommagement de l'appareil et de la batterie. L'appareil et les batteries risquent d'être endommagés, lors d'une utilisation avec des batteries inadéquates.

- N'utilisez l'appareil qu'avec les batteries préconisées.

2.1 Utilisation conforme

La scie-cabre sert à scier entre autres les branches, les bouts de bois, les métaux tendres (par ex. le cuivre ou le plomb), le plastique, les panneaux de fibres, les panneaux de placoplâtre.

Utiliser pour chaque matériau les types de lames de scie adaptés (voir les caractéristiques techniques).

Pendant le sciage, la scie-sabre doit être fermement appuyée sur le matériau. Avec les lames de scie larges, les coupes sont droites. Avec des lames de scie étroites, il est possible de scier en courbe. La largeur maximale du matériau à découper ne doit pas être dépassée.

Le présent appareil est exclusivement destiné à une utilisation domestique. Toute autre utilisation ainsi que les modifications ou transformations non autorisées sont considérées comme une utilisation non conforme avec, pour conséquence, la nullité de la garantie de conformité et le rejet de toute responsabilité du constructeur en cas de dommages causés à l'utilisateur ou à des tiers.

2.2 Éventuelles utilisations prévisibles

- Cet appareil n'a pas été conçu pour un usage commercial dans les parcs publics, les terrains de sport, ni pour une utilisation dans l'agriculture ou la sylviculture.
- Ne pas utiliser l'appareil sous la pluie.

2.3 Autres risques

Même lors de l'utilisation conforme de l'appareil, il n'est pas possible d'exclure totalement les risques résiduels. En raison de la nature et de la construction de l'appareil, son utilisation peut être associée aux risques résiduels potentiels suivants :

- Contact avec la lame de scie (risque de coupure).
- Mouvement soudain et imprévu de l'appareil (risque de coupure).
- Détachement de bouts de lame de scie, par ex. en cas de coincement de l'appareil (risque de coupure/de blessures).
- Détachement de bouts de matériaux pendant la coupe.
- Altération de l'ouïe pendant le travail si l'utilisateur ne porte pas de protection auditive.

2.4 Dispositifs de sécurité et de protection

⚠ AVERTISSEMENT ! Risque de blessures. Des dispositifs de sécurité et de protection défectueux et hors service risquent d'entraîner des blessures graves.

- Faites réparer des dispositifs de sécurité et de protection défectueux.
- Ne mettez jamais les dispositifs de sécurité et de protection hors service.

2.4.1 Bouton de déverrouillage

Pour empêcher une mise en marche intempestive de l'appareil, celui-ci possède un bouton de déverrouillage pour l'interrupteur Marche/Arrêt.

2.4.2 Commande à deux mains

L'appareil est prévu pour être utilisé à deux mains afin d'éviter toute blessure aux mains.

2.4.3 Protection contre la surcharge

L'appareil est équipé d'une protection contre les surcharges qui l'arrête en cas de surcharge (par ex. lorsque la lame est coincée).

Après une brève phase de refroidissement, la scie-sabre peut être redémarrée.

2.5 Symboles sur l'appareil

Symbole	Signification
	Une prudence particulière est requise lors de la manipulation.
	Lire la notice d'utilisation avant la mise en service !
	Porter un casque anti-bruit !
	Porter une protection pour les yeux !
	Porter un masque respiratoire !
	Ne pas utiliser quand il pleut ! Protéger l'appareil de l'humidité !
	Ne pas faire brûler l'appareil !

2.6 Aperçu du produit (01)

N°	Pièce
1	Poignée arrière
2	Interrupteur Marche/Arrêt
3	Bouton de déverrouillage de l'interrupteur Marche/Arrêt
4	Poignée avant
5	Bouton de déverrouillage pour l'étrier de maintien
6	Étrier de maintien
7	Lame de scie
8	Semelle
9	Bague de serrage pour la lame de scie
10	Éclairage de travail
11	Notice d'utilisation
12	Batterie*
13	Chargeur*

* Non fournis avec le produit, mais disponibles sous les références suivantes : voir les caractéristiques techniques.

2.7 Contenu de la livraison

La livraison comprend tous les articles énumérés ci-dessous. Vérifier que tous les articles sont contenus dans la livraison :

N°	Pièce
1	Scie-sabre sans fil
2	Étrier de maintien
3	Lame de scie pour bois
4	Lame de scie pour les métaux
5	Lame de scie pour les plastiques
6	Notice d'utilisation « Scie-sabre sans fil »

i REMARQUE La batterie et le chargeur ne sont pas compris dans la livraison et doivent donc être commandés séparément.

3 CONSIGNES DE SÉCURITÉ

3.1 Directives générales de sécurité pour outils électriques

⚠ AVERTISSEMENT ! Prenez connaissance des consignes de sécurité, instructions, illustrations et caractéristiques techniques jointes au présent équipement électrique. Les négligences quant au respect des instructions suivantes peuvent être à l'origine de chocs électriques, d'incendies et/ou de blessures graves.

- **Conserv**er l'ensemble des consignes de sécurité et des instructions pour toute consultation ultérieure.

Le terme « Outil électrique » utilisé dans les consignes de sécurité se rapporte aux outils électriques fonctionnant sur secteur (avec câble d'alimentation) ou sur batterie (sans câble d'alimentation).

3.1.1 Sécurité de l'espace de travail

- **Maintenir la zone de travail dans un état propre et bien éclairé.** Le désordre et les zones de travail mal éclairées peuvent engendrer des accidents.
- **Ne travaillez pas avec votre appareil dans des environnements explosifs dans lesquels se trouvent des liquides, des gaz ou des poussières inflammables.** Les outils électriques produisent des étincelles qui peuvent enflammer la poussière ou les vapeurs.
- **Tenir les enfants et les tierces personnes à l'écart de l'outil électrique pendant son utilisation.** Si votre attention est détournée, vous pouvez perdre le contrôle de votre outil électrique.

3.1.2 Sécurité électrique

- **La prise mâle de l'outil électrique doit correspondre à la prise femelle du secteur. La prise ne doit d'aucune manière être modifiée. N'utilisez pas d'adaptateur pour l'appareil en même temps que des appareils reliés à la terre.** Des prises non modifiées et adaptées réduisent les risques de chocs électriques.
- **Évitez tout contact corporel avec des surfaces reliées à la terre telles que des tuyaux, des radiateurs, des fours et des réfrigérateurs.** Il existe un risque élevé de choc électrique si votre corps est mis à la terre.

- **Protéger les outils électriques de la pluie ou de l'humidité.** L'infiltration d'eau dans un outil électrique accroît le risque de choc électrique.
- **Ne jamais utiliser le câble de raccordement à d'autres fins que celles prévues, par exemple pour porter ou suspendre l'outil électrique ou pour débrancher la fiche de la prise de courant. Tenir le câble de raccordement à l'écart de la chaleur, de l'huile, d'arêtes vives ou de pièces en mouvement.** Un câble de raccordement endommagé ou emmêlé augmente le risque d'électrocution.
- **Si vous travaillez en plein air avec un outil électrique, utilisez uniquement des rallonges également adaptées pour l'extérieur.** L'utilisation d'une rallonge adaptée pour l'extérieur réduit le risque de choc électrique.
- **Si vous êtes contraint d'utiliser l'outil électrique dans un environnement humide, employez un disjoncteur à courant de défaut.** L'utilisation d'un disjoncteur à courant de défaut diminue le risque de choc électrique.

3.1.3 Sécurité des personnes

- **Soyez attentif, faites attention à ce que vous faites et faites preuve de raison et de vigilance en travaillant avec un outil électrique. N'utilisez pas d'outil électrique si vous êtes fatigué ou sous l'influence de drogues, d'alcool ou de médicaments.** Un moment d'inattention lors de l'utilisation de l'outil électrique peut entraîner des blessures sérieuses.
- **Portez un équipement de protection personnel et portez toujours des lunettes de protection.** Porter un équipement de protection personnel tel qu'un masque anti-poussière, des chaussures de sécurité antidérapantes, un casque de protection ou une protection auditive selon le type et l'emploi de l'outil électrique diminue le risque de blessures.
- **Évitez toute mise en marche intempestive. Assurez-vous que l'outil électrique est hors circuit avant de le raccorder à l'alimentation électrique et/ou avant de brancher la batterie, de le prendre ou de le porter.** Le fait de porter l'outil électrique avec le doigt posé sur l'interrupteur ou de raccorder l'outil électrique lorsqu'il est mis en

marche peut constituer une source d'accidents.

- **Avant de mettre en marche l'outil électrique, retirez les outils de réglage ou les clés de serrage.** Un outil ou une clé restés sur une pièce rotative de l'outil électrique peuvent provoquer des blessures.
- **Évitez une position anormale du corps. Assurez un appui stable et veillez à conserver l'équilibre à tout moment.** Vous pourrez ainsi, même dans des situations inattendues, mieux contrôler l'appareil électrique.
- **Portez des vêtements adaptés. Ne portez pas de vêtements amples ni de bijoux. Maintenez les cheveux et les vêtements éloignés des pièces mobiles.** Les vêtements amples, les bijoux ou les cheveux longs peuvent être happés par les pièces en mouvement.
- **Si le montage de dispositifs aspirant et collectant la poussière est possible, il convient de les raccorder et de les utiliser correctement.** L'utilisation d'un dispositif d'aspiration de poussières peut diminuer le risque provoqué par la poussière.
- **Ne vous laissez pas gagner par un sentiment de fausse sécurité et n'ignorez pas les règles de sécurité concernant les outils électriques, même si l'outil électrique vous est familier pour l'avoir utilisé souvent.** Une action irréfléchie pendant quelques fractions de secondes risque d'entraîner des blessures graves.

3.1.4 Utilisation et manipulation de l'outil électrique

- **Ne sur-sollicitez pas l'outil électrique. Utilisez l'outil électrique adapté pour votre travail.** En utilisant l'outil électrique adapté, vous travaillez mieux et de façon plus sûre dans le cadre de la plage de performance indiquée.
- **N'utilisez aucun outil électrique dont le commutateur est défectueux.** Un outil électrique que l'on ne peut plus allumer ou éteindre est potentiellement dangereux et doit être réparé.
- **Retirez la fiche de la prise de courant et/ou retirez une batterie amovible avant de procéder aux réglages des appareils, de remplacer des pièces de l'outil utilisé ou de ranger l'outil électrique.** Cette mesure de sécurité évite une mise en marche involontaire de l'outil électrique.

- **Conservez les outils électriques non utilisés hors de la portée d'enfants. Ne confiez pas l'outil électrique à des personnes n'étant pas familiarisées avec sa manipulation ou n'ayant pas lu les présentes instructions.** Les outils électriques sont dangereux lorsqu'ils sont utilisés par des personnes inexpérimentées.
- **Prenez soin de l'outil électrique et de l'outil d'insertion. Contrôlez que les éléments rotatifs fonctionnent parfaitement et qu'ils ne se coincent pas, que les pièces ne sont pas cassées ou endommagées de sorte que le fonctionnement de l'outil électrique en soit altéré. Faites réparer les pièces endommagées avant utilisation de l'outil électrique.** Beaucoup d'accidents ont pour origine un mauvais entretien des outils électriques.
- **Veillez à ce que les outils de coupe restent acérés et propres.** Les outils de coupe minutieusement entretenus et disposant de tranchants acérés se coincent moins et sont plus faciles à diriger.
- **Utilisez l'outil électrique, le ou les outils d'insertion etc. conformément aux présentes instructions. Tenez compte des conditions d'utilisation et de la tâche à effectuer.** L'utilisation d'outils électriques à d'autres fins que celles prévues peut entraîner des situations dangereuses.
- **Maintenir les poignées et leurs surfaces propres, sèches et exemptes d'huile et de graisse.** Des poignées et des surfaces de poignées glissantes ne permettent pas une utilisation et un contrôle sûrs de l'outil électrique dans des situations inattendues.

3.1.5 Utilisation et manipulation de l'outil sur batterie

- **Ne recharger les batteries qu'avec des chargeurs recommandés par le fabricant.** Si le chargeur est utilisé pour d'autres types de batteries que celui préconisé, il risque de prendre feu.
- **N'utiliser dans les outils électriques que les batteries prévues à cet effet.** L'utilisation d'autres batteries peut constituer une source de blessures et d'incendie.
- **Tenir la batterie non utilisée à l'écart de trombones, des pièces de monnaie, de clés, de clous, de vis ou autres objets métalliques risquant d'entraîner un pontage des contacts.** Un court-circuit entre les

contacts de la batterie peut provoquer des brûlures ou être à l'origine d'incendies.

- **En cas d'utilisation incorrecte, du liquide peut s'écouler de la batterie. Éviter une entrée en contact avec cette dernière. En cas de contact accidentel, rincez abondamment à l'eau. Au cas où du liquide entrerait en contact avec les yeux, consulter également un médecin.** Lorsqu'il s'écoule, le liquide de la batterie peut irriter la peau ou provoquer des brûlures.
- **N'utilisez pas une batterie endommagée ou modifiée.** Les batteries endommagées ou modifiées risquent de se comporter de manière imprévisible et d'entraîner un incendie, une explosion ou des blessures.
- **N'exposez pas une batterie au feu ou à des températures élevées.** Une flamme nue ou des températures supérieures à 130 °C risquent d'entraîner une explosion.
- **Suivez les instructions de chargement et ne chargez jamais la batterie ou l'outil sans fil hors de la plage de température indiquée dans la notice d'utilisation.** Un chargement incorrect ou en dehors de la plage de température autorisée risque de détruire la batterie et d'augmenter le risque d'incendie.

3.1.6 SAV

- **Faites réparer votre appareil uniquement par du personnel qualifié et en utilisant exclusivement des pièces de rechange d'origine.** En procédant ainsi, le maintien de la sécurité de l'outil électrique est garanti.
- **Ne réparez jamais des batteries endommagées.** Toutes les réparations de batteries doivent être réservées au fabricant ou à des services clients agréés.

3.2 Consignes de sécurité pour les scies-sabres

- **Tenez l'outil électrique par les poignées isolées, lorsque vous réalisez des travaux dans le cadre desquels l'appareil utilisé risque de toucher des câbles électriques masqués.** Le contact avec un câble sous tension peut aussi transmettre la tension aux parties métalliques de l'appareil et provoquer une décharge électrique.
- **Fixez et immobilisez la pièce d'œuvre sur un support stable à l'aide de serre-joints ou autres moyens.** Si vous maintenez la pièce d'œuvre d'une seule main ou contre

vous, elle est instable, ce qui peut entraîner la perte de contrôle.

- **Tenez les mains éloignées de la zone de sciage. Ne passez pas la main sous la pièce d'œuvre.** Risque de blessure en cas de contact avec la lame.
- **Guidez l'outil électrique sur la pièce d'œuvre que lorsque l'outil est allumé.** Sinon, un contrecoup risque de se produire si l'outil utilisé se coince dans la pièce d'œuvre.
- **Veillez à ce que la semelle prenne toujours appui sur la pièce d'œuvre, lors de la coupe.** La lame risque de se coincer et d'entraîner la perte de contrôle de l'appareil utilisé.
- **Une fois le travail terminé, éteignez l'outil électrique et ne retirez la lame de la coupe qu'une fois que la lame s'est immobilisée.** Ceci vous permet d'éviter un contrecoup et de poser l'outil électrique en toute sécurité.
- **N'utilisez que des lames non endommagées et en parfait état.** Des lames tordues ou émoussées risquent de se casser, d'altérer la coupe ou d'entraîner un contrecoup.
- **Après avoir éteint l'appareil, ne freinez pas la lame en faisant contre-appui sur le côté.** La lame risque d'être endommagée, de casser ou d'entraîner un contrecoup.
- **Serrez bien le matériau à fond. Ne soutenez pas la pièce d'œuvre avec la main ou le pied. Ne touchez aucun objet ni le sol avec la scie en marche.** Il y a risque de contrecoup.
- **Utilisez des appareils appropriés de détection des câbles électriques cachés ou faites appel à la société de production d'électricité locale.** Un contact avec des câbles électriques risque de provoquer un choc électrique ou un incendie. L'endommagement d'une conduite de gaz risque de provoquer une explosion. La pénétration dans une conduite d'eau entraîne un dommage matériel.
- **Bloquez la pièce d'œuvre.** Une pièce d'œuvre bloquée par des dispositifs de serrage ou un étai est maintenue plus sûrement qu'à la main.
- **Attendez que l'outil électrique se soit immobilisé avant de le poser.** L'outil utilisé risque de se coincer et d'entraîner la perte de contrôle de l'appareil utilisé.

3.3 Exposition aux vibrations

⚠ AVERTISSEMENT ! Danger dû aux vibrations. Le taux réel d'émission de vibrations lors de l'utilisation de l'appareil peut différer de la valeur indiquée par le fabricant. Tenez compte des facteurs d'influence avant ou pendant l'utilisation :

- Est-ce que l'appareil est utilisé de manière conforme ?
- Est-ce que les matières sont coupées et/ou traitées selon la méthode correcte ?
- Est-ce que l'appareil est en bon état de fonctionnement ?
- Est-ce que l'outil de coupe est correctement affûté et/ou est-ce que l'outil de coupe en place est adapté à la tâche ?
- Est-ce que les poignées et/ou poignées anti-vibratiles optionnelles sont fixées et reliées fermement à l'appareil ?
- Utiliser l'appareil uniquement avec le régime de moteur nécessaire pour le travail à effectuer.
- En cas d'utilisation et de maintenance inappropriées, le bruit et les vibrations de l'appareil peuvent être amplifiés. Ceci est nocif pour la santé. Dans ce cas, arrêtez immédiatement l'appareil et le faire réparer par un atelier de réparation autorisé.
- Le niveau d'exposition aux vibrations dépend du travail à accomplir ou de l'utilisation de l'appareil. Estimez ce niveau et faites des pauses en conséquence au cours de l'utilisation. Ceci permet de réduire nettement l'exposition aux vibrations pendant toute la durée de travail.
- Une utilisation prolongée de l'appareil expose l'utilisateur aux vibrations et peut provoquer des problèmes circulatoires (« doigt blanc »). Pour éviter ce risque, porter des gants et maintenir les mains au chaud. Si un symptôme de « doigt blanc » survient, consulter immédiatement un médecin. Ces symptômes peuvent être : pertes de sensation, de la sensibilité, fourmillement, démangeaisons, douleurs, affaiblissement de la force, changement de couleur ou d'état de la peau. En règle générale, ces symptômes affectent les doigts, les mains ou le pouls. Le risque est accru quand la température est basse.
- Pendant la journée de travail, faites de longues pauses pour récupérer après avoir subi le bruit et les vibrations. Planifier le travail de

façon à répartir sur plusieurs jours l'utilisation des appareils qui provoquent des vibrations.

- Si vous ressentez une sensation désagréable dans les mains ou si votre peau prend une couleur anormale pendant que vous utilisez l'appareil, arrêtez immédiatement le travail. Prévoyez des pauses suffisantes. Sans pauses suffisantes, le syndrome du système main-bras peut apparaître.
- Réduisez le plus possible le risque d'exposition aux vibrations. Entretenez l'appareil conformément aux instructions de la notice d'utilisation.
- Lors d'une utilisation fréquente de l'appareil, contactez votre revendeur spécialisé pour l'achat d'accessoires anti-vibrations, tels que des poignées.
- Évitez de travailler avec l'appareil à des températures inférieures à 0 °C. Prévoyez un planning de travail qui permet de réduire l'exposition aux vibrations.

3.4 Exposition au bruit

Une certaine exposition au bruit due à l'appareil est inévitable. Prévoyez les tâches très bruyantes pendant les plages horaires autorisées et prévues pour cela. Le cas échéant, respectez les horaires de repos et limitez la durée de travail au strict minimum. Pour votre protection personnelle et pour la protection également des personnes à proximité, portez une protection auditive adaptée.

3.5 Directives de sécurité de la batterie et du chargeur

Observez les consignes de sécurité relatives à la batterie et au chargeur contenues dans les notices d'utilisation séparées.

Voir :

- Notice d'utilisation 443130 : Batteries
- Notice d'utilisation 443131 : Chargeurs

4 MONTAGE

⚠ AVERTISSEMENT ! Dangers liés à un montage incomplet. L'utilisation d'un appareil qui n'est pas entièrement monté risque d'entraîner de graves blessures.

- N'utiliser l'appareil que s'il est entièrement monté.
- N'introduire la batterie dans l'appareil que lorsqu'il est entièrement monté.

⚠ ATTENTION ! Risque de blessures. Les parties de l'appareil à arêtes vives et mobiles peuvent provoquer des blessures.

- Pendant le montage, portez toujours des gants de protection.

4.1 Insérer/retirer l'étrier de maintien (02)

- Retirer la batterie si elle est insérée dans l'appareil.

Insérer l'étrier de maintien

1. Insérer (02/a) l'étrier de maintien (02/1) par l'avant sur le guidage (02/2) jusqu'à ce qu'il s'enclante.

Retirer l'étrier de maintien

1. Appuyer sur la touche de verrouillage (02/3).
2. Retirer (02/b) l'étrier de maintien par un mouvement vers l'avant.

4.2 Insérer/retirer la lame de scie (03)

1. Retirer la batterie si elle est insérée dans l'appareil.
2. Tirer (03/a) la bague de serrage (03/1) en direction de l'appareil jusqu'à la butée.

Remarque: Pour tirer sur la bague de serrage, placer le pouce et l'index sur les ailettes (03/2) droite et gauche de la bague de serrage.

3. Insérer/retirer la lame de scie :
 - Enfiler (03/b) la lame de scie (03/3) par la tige dans la fixation de lame de scie (03/4) jusqu'à la butée.

Remarque: La fixation de la lame de scie doit être exempte de tout reste de matériaux.

 - OU : Sortir la lame de scie.
4. Relâcher la bague de serrage. La bague de serrage revient automatiquement en position initiale et la lame de scie est fixée en place.
5. Vérifier que la lame de scie est solidement enfichée dans la fixation pour lame de scie.

5 MISE EN SERVICE

5.1 Charger la batterie

Tenez compte de la plage de températures pour le chargement, voir à ce sujet les caractéristiques techniques.

ℹ REMARQUE Pour des informations détaillées, merci de consulter les notices d'utilisation séparées relatives à la batterie et au chargeur :

- Notice d'utilisation 443130 : Batteries
- Notice d'utilisation 443131 : Chargeurs

5.2 Insérer/enlever la batterie (04)

⚠ ATTENTION ! Risque d'endommagement de la batterie. Si la batterie reste dans l'appareil après utilisation, elle risque d'être endommagée.

- Retirer la batterie de l'appareil immédiatement après utilisation et la conserver à l'abri du gel.
- N'introduire la batterie dans l'appareil qu'immédiatement avant d'utiliser ce dernier.

Mise en place de la batterie

1. Insérer (04/a) la batterie (04/1) par le haut sur le rail de guidage jusqu'à ce qu'elle s'enclante.

Retirer la batterie

1. Appuyer sur la touche de déverrouillage (04/2) et extraire la batterie (04/b) par le haut.

6 UTILISATION

⚠ AVERTISSEMENT ! Risque de blessure lié à des pièces mécaniques se détachant. Les pièces mécaniques qui se détachent en fonctionnement peuvent provoquer des blessures graves.

- Avant la mise en marche de l'appareil, vérifiez si toutes les pièces mécaniques rapportées sont bien serrées.
- Fixez les outils de coupe de telle sorte qu'ils ne puissent pas se détacher en marche.

6.1 Allumer/éteindre l'appareil (05)

Allumer l'appareil

1. Appuyer sur le bouton de déverrouillage (05/1).
2. Appuyer sur l'interrupteur Marche/Arrêt (05/2) et relâcher le bouton de déverrouillage.

Arrêter l'appareil

1. Relâcher l'interrupteur Marche/Arrêt.

7 MÉTHODES DE TRAVAIL (06, 07)

⚠ AVERTISSEMENT ! Dangers liés à un détachement de matériau ! Scier un matériau non fixé risque d'entraîner des blessures graves.

- Ne scier un matériau qu'après l'avoir fixé de manière sûre.
- Ne toucher le matériau avec la lame que lorsque la lame de la scie manuelle a atteint la vitesse maximale.
- Vérifiez que le matériau à scier est bien fixé ; tout mouvement du matériau affecte le résultat du sciage.
- Ne commencez à scier que lorsque la scie-sabre a atteint sa vitesse maximale.
- N'employez pas de force excessive lorsque vous sciez, mais une faible pression uniforme.
- Pour les pièces d'œuvre épaisses : Placez la semelle (06/1) sur la pièce d'œuvre (06/2) et déplacez la scie-sabre lentement et régulièrement (06/a) autour de la pièce d'œuvre.
- Pour les pièces d'œuvre minces : Fixez la pièce d'œuvre (07/1) entre l'étrier de maintien (07/2) et la semelle (07/3). Ensuite, appuyez sur la scie lentement et régulièrement en exerçant un mouvement vers le bas (07/a).
- Réduisez la pression peu avant d'avoir scié entièrement le matériau.
- Attendez que la lame se soit entièrement immobilisée avant de la retirer de la pièce d'œuvre.
- En fonctionnement, la lame de scie devient brûlante. Laissez-la refroidir avant d'y toucher.
- La sciure de bois peut être nocive. Pour cette raison, veillez à prévoir une bonne ventilation du lieu de travail et porter un masque de protection respiratoire.
- La sciure de bois peut prendre feu. Pour cette raison, débarrassez-vous de la sciure le plus rapidement possible.

8 MAINTENANCE ET ENTRETIEN

⚠ AVERTISSEMENT ! Danger de coupures. Risque de coupures si vous mettez la main dans les pièces mécaniques à arêtes vives ou mobiles ainsi que dans les mécanismes de coupe.

- Avant tout travail de maintenance, d'entretien et de nettoyage, éteignez toujours l'appareil. Retirez la batterie.
- Pour les travaux de maintenance, d'entretien et de nettoyage, toujours porter des gants de protection.

ℹ REMARQUE Les travaux de réparation ne doivent être effectués que par des spécialistes compétents ou par nos services de maintenance.

- Ne pas exposer l'appareil à l'eau ou à l'humidité.
- Après chaque utilisation :
 - Retirer la batterie et vérifier l'absence de dommages sur l'appareil.
 - Retirer lame de scie, la nettoyer et pulvériser dessus de l'huile anticorrosion.
 - Nettoyer le carter à l'aide d'une brosse ou d'un chiffon. Ne pas utiliser d'eau et/ou de produits nettoyants agressifs ou solvants – risque de corrosion et endommagement des pièces en plastique.
 - Éliminer les dépôts de sciure de la bague de serrage (03/1) et de la fixation pour lame de scie (03/4) à l'aide d'une brosse ou d'un chiffon. Ensuite, introduire quelques gouttes d'huile anticorrosion dans la fixation pour lame de scie.
- Contrôler régulièrement la lame de scie. Faire appel au service de maintenance du fabricant en cas de :
 - lame de scie défectueuse,
 - lame de scie émoussée,
 - usure excessive.
- Vérifier régulièrement que toutes les vis sont bien serrées.
- Vérifier si les contacts électriques de l'appareil sont oxydés. Le cas échéant, les nettoyer à l'aide d'une fine brosse métallique puis pulvériser un spray spécial pour contacts électriques.

9 AIDE EN CAS DE PANNES

⚠ ATTENTION ! Risque de blessures. Les parties de l'appareil à arêtes vives et mobiles peuvent provoquer des blessures.

- Pour les travaux de maintenance, d'entretien et de nettoyage, toujours porter des gants de protection !
- Mettre l'appareil hors tension et retirer la batterie !

i REMARQUE En cas de pannes ne figurant pas dans ce tableau ou ne pouvant pas être éliminées, contacter notre service après-vente compétent.

Panne	Cause	Remède
Le moteur ne fonctionne pas.	La batterie est absente ou a été mal insérée.	Insérer correctement la batterie.
	La batterie est vide.	Charger la batterie.
	Les interrupteurs sont défectueux.	Ne pas utiliser l'appareil. Faire appel au service de maintenance du fabricant.
Baisse de puissance du moteur.	La batterie est vide.	Charger la batterie.
	La lame est usée.	Changer la lame.
Le moteur s'immobilise pendant le sciage.	Surcharge du moteur.	Éteindre l'appareil.
	La batterie est vide.	Charger la batterie.
	La lame est usée.	Changer la lame.
Impossible de recharger la batterie.	La batterie a atteint sa durée de vie utile.	Remplacer la batterie. N'utiliser que des pièces originales du constructeur.
	Les contacts de la batterie sont encrassés.	■ Faire appel au service de maintenance du fabricant.
	Batterie ou chargeur défectueux.	■ Commander des pièces de rechange conformément à la carte des pièces de rechange.
	La batterie est trop chaude.	■ Laisser la batterie refroidir.

10 TRANSPORT

Avant de transporter l'appareil, prendre les mesures suivantes :

1. Éteindre l'appareil.
2. Retirer la batterie de l'appareil.
3. Emballer la batterie de manière conforme (voir ci-dessous).

Batterie « B125 Li » (réf. 113896)

i REMARQUE L'énergie nominale de la batterie est supérieure à 100 Wh. Tenir donc compte des consignes de transport ci-dessous !

La batterie lithium-ion présente dans l'appareil est soumise à la législation sur les marchandises dangereuses, mais peut être transportée relativement aisément :

- l'utilisateur privé peut transporter en voiture la batterie et sans autre obligation à condition que la batterie soit emballée comme pour la vente au détail, et que le transport soit d'ordre privé.
- Les utilisateurs professionnels qui effectuent le transport dans le cadre de leur activité (p.ex. transport depuis/vers un chantier, ou démonstrations) peuvent également trans-

porter l'appareil dans ces mêmes conditions simplifiées.

Dans ces deux cas, il faut impérativement prendre les mesures nécessaires pour empêcher le contenu de fuir. Dans tous les autres cas, les prescriptions de la législation sur les marchandises dangereuses doivent être impérativement respectées. En cas de non-respect, l'expéditeur et le cas échéant le transporteur encourent de sévères sanctions.

Plus de consignes sur le transport et l'expédition

- Ne transporter ou expédier des batteries lithium-ion que si elles ne sont pas endommagées !
- Pour transporter la batterie, utiliser uniquement le carton d'origine ou un carton adapté au transport des marchandises dangereuses (non obligatoire pour les batteries dont l'énergie nominale est inférieure à 100 Wh).
- Coller un ruban adhésif sur les contacts de la batterie, afin d'éviter tout court-circuit.
- Dans son emballage, sécuriser la batterie pour qu'elle ne glisse pas, afin d'éviter de l'endommager pendant le transport.
- S'assurer de joindre le bon marquage et la documentation correcte pour le transport ou l'expédition (p.ex. par colis postal ou transporteur).
- S'informer auparavant si le transporteur choisi peut prendre en charge le transport, et signaler l'envoi.

Nous conseillons de faire appel à un expert en marchandises dangereuses pour préparer l'envoi. Respecter également d'éventuelles prescriptions nationales complémentaires.

11 STOCKAGE

11.1 Remisage de l'appareil

- Après chaque utilisation, retirer la batterie de l'appareil.
- Nettoyer soigneusement l'appareil et, si disponibles, mettre tous les capots de protection en place.
- Conserver l'appareil à un endroit sec, fermé et hors de portée des enfants.

Avant des périodes de non-utilisation de plus de 30 jours, effectuer les travaux suivants :

- Nettoyer soigneusement l'appareil et le conserver dans un local sec.

11.2 Stocker la batterie et le chargeur

REMARQUE Pour des informations détaillées, merci de consulter les notices d'utilisation séparées relatives à la batterie et au chargeur.

12 ÉLIMINATION

Indications de la loi allemande sur les appareils électriques et électroniques (ElektroG)



- Les appareils électriques et électroniques ne doivent pas être jetés aux ordures ménagères, mais être triés avant leur mise au rebut.
- Les piles ou batteries usagées qui ne sont pas fixées à demeure dans l'appareil usagé doivent être retirées avant d'éliminer l'appareil. Leur élimination est régie par la loi sur les piles.
- Les détendeurs et utilisateurs d'appareils électriques et électroniques sont légalement tenus de les rapporter après utilisation.
- L'utilisateur final porte seul la responsabilité de la suppression de ses données personnelles sur l'appareil usagé à éliminer.

Le symbole de la poubelle barrée signifie que les appareils électriques et électroniques ne doivent pas être jetés aux ordures ménagères.

Les appareils électriques et électroniques peuvent être déposés gratuitement aux endroits suivants :

- points de collecte ou centres de tri publics (p.ex. déchetteries communales)
- points de vente d'appareils électroniques (magasins ou en ligne) si le revendeur est obligé de reprendre l'appareil ou s'il le propose.

Ces déclarations ne s'appliquent qu'aux appareils installés et vendus dans les pays de l'Union européenne et soumis à la directive européenne 2012/19/UE. Dans les pays en dehors de l'Union européenne, des dispositions différentes peuvent être applicables en matière d'élimination des appareils électriques et électroniques.

Indications de la loi allemande sur les piles (BattG)



- Les piles et batteries usagées ne doivent pas être jetées aux ordures ménagères, mais être triées avant leur mise au rebut.

- Pour retirer en toute sécurité les piles et batteries de l'appareil électronique et pour toute information sur le type ou le système chimique, reportez-vous aux informations données dans le manuel d'utilisation et/ou de montage.
- Les propriétaires et utilisateurs de piles et de batteries sont légalement tenus de les rapporter après utilisation. La reprise de ces produits est limitée à une quantité estimée normale pour un ménage.

Les piles usagées peuvent contenir des substances nocives ou des métaux lourds qui peuvent nuire à l'environnement et à la santé. Le retraitement des piles usagées et l'utilisation des ressources qu'elles contiennent contribuent à la protection de ces deux ressources vitales.

Le symbole de la poubelle barrée signifie que les piles et les batteries ne doivent pas être jetées aux ordures ménagères.

En outre, s'il y a sous la poubelle les mentions Hg, Cd ou Pb, cela signifie que :

- Hg : la batterie contient plus de 0,0005 % de mercure
- Cd : la batterie contient plus de 0,002 % de cadmium

14 GARANTIE

Pendant la période légale de garantie contre les vices de fabrication, nous éliminons par réparation ou remplacement, selon notre choix, tout défaut de matériau ou de fabrication survenu sur l'appareil. La durée de prescription dépend de la législation respective en vigueur dans le pays où a été acheté l'appareil.

Notre garantie s'applique seulement en cas :

- de respect du présent manuel d'utilisation,
- d'utilisation correcte,
- d'utilisation de pièces de rechange d'origine.

Sont exclues de la garantie :

- les détériorations de la peinture dues à une usure normale,
- les pièces d'usure qui figurent en encadré sur la carte des pièces de rechange xxxxxx (x).

La période de garantie commence à courir au moment de l'achat par le premier utilisateur final. La date d'achat figurant sur la preuve d'achat fait foi. Veuillez vous adresser à votre revendeur ou bien au point de service après-vente agréé le plus proche, en présentant cette déclaration et la preuve d'achat. Les droits légaux de l'acheteur vis-à-vis du vendeur en cas de défaut ne sont pas affectés par cette déclaration.

- Pb : la batterie contient plus de 0,004 % de plomb

Les batteries et les piles peuvent être déposées gratuitement aux endroits suivants :

- points de collecte ou centres de tri publics (p.ex. déchetteries communales)
- points de vente de piles et de batteries
- points de reprise du réseau national de récupération des piles usagées des appareils
- point de reprise du fabricant (s'il n'est pas membre du réseau national de récupération)

Ces déclarations ne s'appliquent qu'aux piles et batteries vendues dans les pays de l'Union européenne et soumises à la directive européenne 2006/66/CE. Dans les pays en dehors de l'Union européenne, des dispositions différentes peuvent être applicables en matière d'élimination des piles et batteries.

13 SERVICE CLIENTS/APRÈS-VENTE



En cas de questions portant sur la garantie, les réparations ou les pièces de rechange, contacter le service de maintenance AL-KO le plus proche de chez vous. Vous le trouverez à l'adresse suivante sur Internet :

www.al-ko.com/service-contacts

TRADUCCIÓN DEL MANUAL ORIGINAL DE INSTRUCCIONES**Índice**

1	Acerca de este manual de instrucciones .	53	5	Puesta en funcionamiento.....	60
1.1	Símbolos de la portada	53	5.1	Cargar la batería.....	60
1.2	Explicación de símbolos y palabras de señalización	54	5.2	Insertar/retirar la batería (04).....	60
2	Descripción del producto	54	6	Funcionamiento.....	60
2.1	Uso previsto	54	6.1	Encender/apagar el aparato (05).....	60
2.2	Posible uso indebido previsible	54	7	Técnicas de trabajo (06, 07).....	60
2.3	Riesgos residuales	54	8	Mantenimiento y limpieza.....	61
2.4	Dispositivos de seguridad y protección.....	55	9	Ayuda en caso de avería.....	61
2.4.1	Botón de desbloqueo.....	55	10	Transporte	62
2.4.2	Manejo con las dos manos.....	55	11	Almacenamiento.....	63
2.4.3	Protección de sobrecarga.....	55	11.1	Almacenar el aparato	63
2.5	Símbolos en el aparato	55	11.2	Guardar la batería y el cargador.....	63
2.6	Vista general del producto (01).....	55	12	Eliminación del producto	63
2.7	Volumen de suministro.....	55	13	Servicio de atención al cliente/servicio técnico	64
3	Instrucciones de seguridad.....	56	14	Garantía	64
3.1	Instrucciones generales de seguridad para herramientas eléctricas	56			
3.1.1	Seguridad en el lugar de trabajo .	56	1	ACERCA DE ESTE MANUAL DE INSTRUCCIONES	
3.1.2	Seguridad eléctrica	56	■	La versión original de este manual de instrucciones está en alemán. Todas las demás versiones en otros idiomas son traducciones de la versión original.	
3.1.3	Seguridad de personas	56	■	Conserve siempre este manual de instrucciones para poderlo leerlo en caso de que necesite consultar información sobre el aparato.	
3.1.4	Uso y manejo de la herramienta eléctrica	57	■	Entregue el aparato a otra persona siempre adjuntando el manual de instrucciones.	
3.1.5	Uso y manejo de la herramienta con batería.....	57	■	Lea y tenga en cuenta las indicaciones de seguridad y advertencias de este manual de instrucciones.	
3.1.6	Servicio técnico	58	1.1	Símbolos de la portada	
3.2	Indicaciones de seguridad para la sierra de sable.....	58			
3.3	Exposición a vibraciones.....	59			
3.4	Exposición al ruido	59			
3.5	Instrucciones de seguridad de la batería y el cargador	59			
4	Montaje	59			
4.1	Introducir/retirar el estribo de sujeción (02)	60			
4.2	Introducir/sacar la hoja de la sierra (03).....	60			

Símbolo	Significado
	Antes de ponerlo en marcha, es imprescindible leer atentamente este manual de instrucciones. Esto es esencial para un trabajo seguro y un manejo sin problemas.

Símbolo	Significado
	Manual de instrucciones
	Maneje las baterías de ion de litio con cuidado. Preste especial atención a las indicaciones de transporte, almacenamiento y eliminación de este manual de instrucciones.

1.2 Explicación de símbolos y palabras de señalización

⚠ ¡PELIGRO! Indica una situación de peligro inminente que, en caso de no evitarse, produce lesiones graves o la muerte.

⚠ ¡ADVERTENCIA! Indica una situación de peligro potencial que, en caso de no evitarse, podría producir lesiones graves o la muerte.

⚠ ¡PRECAUCIÓN! Indica una situación de peligro potencial que, en caso de no evitarse, podría producir lesiones de leves a moderadas.

⚠ ¡ATENCIÓN! Indica una situación que, en caso de no evitarse, podría producir daños materiales.

📖 NOTA Indicaciones especiales para una mejor comprensión y manejo.

2 DESCRIPCIÓN DEL PRODUCTO

El presente manual de instrucciones describe una sierra de sable de guiado manual con batería extraíble.

El aparato solo puede utilizarse junto con las baterías de iones de litio y cargadores que se mencionan en los datos técnicos. Para obtener más información sobre las baterías y los cargadores, véanse los manuales individuales:

- Manual de instrucciones 443130: Baterías
- Manual de instrucciones 443131: Cargadores

⚠ ¡ATENCIÓN! Peligro de daños en la batería y el aparato. Si el aparato se utiliza con una batería inapropiada, pueden dañarse el propio aparato y la batería.

- Utilice el aparato únicamente con la batería especificada.

2.1 Uso previsto

La sierra de sable está prevista para serrar ramas, listones de madera, metal blando (p. ej., co-

bre, plomo), plástico, paneles de construcción ligera, paneles de yeso, entre otros. Deben utilizarse tipos de hojas de sierra adecuadas para el material en cuestión (véanse los datos técnicos).

Para serrar con la sierra de sable esta debe estar en contacto directo con el material. Con hojas de sierra anchas pueden realizarse cortes rectilíneos. Con hojas de sierra estrechas puede realizarse cortes curvilíneos. No está permitido superar el ancho máximo de corte.

Este aparato ha sido diseñado únicamente para su uso privado. Cualquier otro uso distinto, así como cualquier modificación o ampliación no permitida, se considera un uso indebido y tiene como consecuencia la extinción de la garantía y la pérdida de la conformidad, así como el rechazo de toda responsabilidad por parte del fabricante por daños del usuario o de terceros.

2.2 Posible uso indebido previsible

- El aparato no ha sido concebido para el uso industrial en parques públicos o instalaciones deportivas ni para el uso en el ámbito de la agricultura y la silvicultura.
- No utilice el aparato cuando esté lloviendo.

2.3 Riesgos residuales

Aunque se utilice correctamente el aparato existe siempre un cierto riesgo residual que no puede excluirse por completo. Debido al tipo y al diseño del aparato pueden derivarse los siguientes peligros potenciales según la utilización:

- Contacto con la hoja de la sierra (peligro de cortes).
- Movimientos repentinos e imprevistos del aparato (peligro de cortes).
- Se pueden desprender piezas de la hoja de la sierra, p. ej., al inclinar el aparato (peligro de lesiones y cortes).
- Quitar restos de material que se está trabajando.
- Lesión auditiva si se trabaja sin llevar protección para los oídos.

2.4 Dispositivos de seguridad y protección

⚠ ¡ADVERTENCIA! Peligro de lesiones. Los dispositivos de seguridad y protección que estén defectuosos o se hayan anulado pueden provocar lesiones graves.

- Disponga la reparación de los dispositivos de seguridad y protección que estén defectuosos.
- Nunca anule los dispositivos de seguridad y protección.

2.4.1 Botón de desbloqueo

Para evitar que el aparato se conecte accidentalmente, este dispone de un botón de desbloqueo para el interruptor de encendido/apagado.

2.4.2 Manejo con las dos manos

El aparato está previsto para operarlo con las dos manos para evitar lesiones en las manos.

2.4.3 Protección de sobrecarga

El aparato está equipado con una protección contra sobrecarga que lo desconecta en caso de sobrecarga (p. ej., si la hoja de la sierra se atasca).

El aparato puede volver a conectarse una vez que se haya enfriado un poco.

2.5 Símbolos en el aparato

Símbolo	Significado
	Prestar especial atención durante el manejo.
	Lea el manual de instrucciones antes de la puesta en funcionamiento.
	Utilice protección para los oídos.
	Utilice protección para los ojos.
	Utilice protección para la boca.

Símbolo	Significado
	No utilizar si llueve. Proteger de la humedad.
	No quemar el aparato.

2.6 Vista general del producto (01)

N.º	Componente
1	Empuñadura trasera
2	Interruptor de encendido/apagado
3	Botón de desbloqueo para el interruptor de encendido/apagado
4	Empuñadura delantera
5	Botón de desbloqueo para el estribo de sujeción
6	Estribo de sujeción
7	Hoja de la sierra
8	Placa de base
9	Anillo de retención de la hoja de la sierra
10	Luz de trabajo
11	Manual de instrucciones
12	Batería*
13	Cargador*

* No se incluye en el volumen de suministro, pero se pueden adquirir indicados los siguientes números de artículo: véanse los datos técnicos.

2.7 Volumen de suministro

Los elementos que aquí se listan forman parte del volumen de suministro. Compruebe que están presentes todas las posiciones:

N.º	Componente
1	Sierra de sable a batería
2	Estribo de sujeción
3	Hoja de sierra para madera
4	Hoja de sierra para metal

N.º	Componente
5	Hoja de sierra para plástico
6	Manual de instrucciones de la "sierra de sable a batería"

f **NOTA** La batería y el cargador no están incluidos en el volumen de suministro y deben adquirirse por separado.

3 INSTRUCCIONES DE SEGURIDAD

3.1 Instrucciones generales de seguridad para herramientas eléctricas

⚠ ¡ADVERTENCIA! Lea todas las indicaciones de seguridad, instrucciones, ilustraciones y datos técnicos incluidos con esta herramienta eléctrica. El incumplimiento de las advertencias e instrucciones siguientes puede causar descargas eléctricas, incendios y lesiones graves.

- **Guarde todas las advertencias e instrucciones de seguridad para un uso futuro.**

El término "herramienta eléctrica" empleado en las instrucciones de seguridad hace referencia a herramientas eléctricas alimentadas por red (con cable) o a herramientas eléctricas alimentadas por batería (sin cable).

3.1.1 Seguridad en el lugar de trabajo

- **Mantenga el área de trabajo limpia y bien iluminada.** Las áreas de trabajo desordenadas y sin iluminación pueden causar accidentes.
- **No utilice la herramienta eléctrica en una zona expuesta a riesgos de explosión, en la que haya polvos, gases o líquidos inflamables.** Estas herramientas originan chispas que pueden inflamar el polvo o los gases.
- **Mantenga a los niños y a las demás personas alejadas mientras utiliza la herramienta eléctrica.** Las distracciones pueden hacerle perder el control de la herramienta eléctrica.

3.1.2 Seguridad eléctrica

- **El enchufe de red de la herramienta eléctrica debe coincidir con la toma de corriente. No se puede cambiar el enchufe. No use ningún adaptador con las herramientas eléctricas conectadas a tierra.** Los enchufes originales y las tomas de corriente adecuadas disminuyen el riesgo de descargas eléctricas.

- **Evite el contacto corporal con superficies puestas a tierra tales como tubos, radiadores, cocinas y neveras.** Existe un alto riesgo de sufrir una descarga eléctrica si el cuerpo está puesto a tierra.
- **Mantenga las herramientas eléctricas alejadas de la lluvia y la humedad.** La penetración de agua en el aparato eléctrico aumenta el riesgo de descarga eléctrica.
- **No use el cable de conexión para fines extraños, para llevar o colgar la herramienta eléctrica, o para sacar el enchufe de la toma de corriente tirando de este. Mantenga el cable de conexión alejado del calor, aceite, bordes afilados o piezas móviles.** El peligro de descargas eléctricas aumenta si los cables de conexión están dañados o enrollados.
- **Cuando trabaje con una herramienta eléctrica al aire libre, utilice únicamente alargadores que también sean adecuados para el exterior.** El uso de un alargador adecuado para el exterior reduce el peligro de descargas eléctricas.
- **Si no puede evitar el uso del aparato en un ambiente húmedo, utilice un interruptor diferencial.** El uso de este interruptor diferencial evita el riesgo de una descarga eléctrica.

3.1.3 Seguridad de personas

- **Esté atento, preste atención a lo que hace y proceda con sentido común cuando trabaje con una herramienta eléctrica. No utilice el aparato eléctrico si está cansado o bajo la influencia de drogas, alcohol o medicamentos.** Un momento de distracción en el uso del aparato puede causar graves lesiones.
- **Utilice equipo de protección personal y siempre gafas de protección.** El uso de equipos de protección personal, como máscara contra el polvo, zapatos de seguridad antideslizantes, casco de protección o protección para los oídos, según el tipo y aplicación de la herramienta eléctrica, reduce el riesgo de lesiones.
- **Evite una puesta en funcionamiento involuntaria. Asegúrese de que la herramienta eléctrica está desconectada antes de enchufarla a la red eléctrica, conectar la batería o transportarla.** Al transportar la herramienta eléctrica se pueden producir accidentes si el dedo está en el interruptor o si la he-

herramienta eléctrica está encendida y conectada a la red eléctrica.

- **Retire las llaves de ajuste antes de conectar el aparato.** Una herramienta o llave olvidada en alguna de las piezas giratorias de la herramienta eléctrica puede causar lesiones.
- **Procure mantener una postura normal. Mantenga una postura firme y el equilibrio en todo momento.** Esto permite un mayor control de la herramienta eléctrica en situaciones inesperadas.
- **Utilice la ropa adecuada. No utilice ropa holgada ni joyas. Mantenga el pelo y la ropa alejados de las piezas móviles.** La ropa suelta, las joyas o el pelo largo pueden engancharse en las piezas móviles.
- **Si se pueden montar dispositivos de aspiración y de recogida de polvo, se deben conectar y utilizar correctamente.** El uso de un dispositivo aspirador de polvo puede reducir los riesgos relacionados con el polvo.
- **No se deje llevar por un falso sentido de seguridad ni pase por alto las normas de seguridad para herramientas eléctricas, aunque esté familiarizado/a con la herramienta eléctrica después de un uso reiterado.** Un descuido en el manejo puede provocar lesiones graves en cuestión de fracciones de segundo.

3.1.4 Uso y manejo de la herramienta eléctrica

- **No sobrecargue la herramienta eléctrica. Utilice la herramienta eléctrica adecuada para realizar el trabajo.** Con la herramienta eléctrica apropiada trabaja mejor y más seguro en el área de servicio especificada.
- **No utilice una herramienta eléctrica cuyo interruptor esté defectuoso.** Un aparato eléctrico, que no se puede encender o apagar más, es peligroso y se debe reparar.
- **Saque el conector del enchufe y/o quite la batería extraíble antes de ajustar el aparato, cambie las piezas de la herramienta de aplicación o aparte la herramienta eléctrica.** Esta medida de precaución impide el arranque accidental de la herramienta eléctrica.
- **Conserve el aparato eléctrico que no se utilice fuera del alcance de los niños. No permita que personas que no estén familiarizadas con la herramienta eléctrica o no hayan leído estas instrucciones la utili-**

cen. Las herramientas eléctricas son peligrosas si son utilizadas por personas sin experiencia.

- **Conserve con esmero las herramientas eléctricas y la herramienta de aplicación. Controle si las piezas móviles funcionan perfectamente y no se atascan, si hay piezas rotas o dañadas que perjudiquen de forma que puedan perjudicar el funcionamiento de la herramienta eléctrica. Encargue la reparación de las piezas dañadas antes de usar la herramienta eléctrica.** Muchos accidentes han sido provocados por herramientas eléctricas incorrectamente reparadas.
- **Mantenga las herramientas de corte afiladas y limpias.** Las herramientas de corte cuidadosamente conservadas con bordes de corte afilados se atascan menos y son más fáciles de controlar.
- **Utilice la herramienta eléctrica, los accesorios, las herramientas de aplicación, etc., según estas indicaciones. Tenga en cuenta las condiciones del trabajo y las actividades a realizar.** El uso de aparatos eléctricos para aplicaciones distintas a las previstas puede dar lugar a situaciones de peligro.
- **Mantenga los mangos y empuñaduras secos, limpios y sin restos de aceite ni grasa.** Los mangos y empuñaduras resbalosos no permiten un funcionamiento seguro ni controlar la herramienta eléctrica en situaciones imprevistas.

3.1.5 Uso y manejo de la herramienta con batería

- **Cargue la batería únicamente con cargadores recomendados por el fabricante.** Existe peligro de incendio si se cargan baterías en un cargador que es apropiado para otro tipo de baterías.
- **Utilice únicamente las baterías previstas para las herramientas eléctricas.** En caso de utilizar otras baterías, existe riesgo de incendio y lesiones.
- **Mantenga la batería que no utilice lejos de clips, monedas, llaves, clavos, tornillos u otros objetos metálicos, que puedan provocar un puenteo entre los contactos.** Un cortocircuito de los contactos de la batería puede tener como consecuencia quemaduras o incendio.

- **En caso de una aplicación incorrecta, puede salir líquido de la batería. Evite el contacto con el mismo. En caso de contacto accidental, lávese con agua. Si el líquido entra en contacto con los ojos, acuda al médico.** El líquido que sale de la batería puede causar irritaciones de la piel o quemaduras.
- **No utilice baterías dañadas o modificadas.** Las baterías dañadas o modificadas pueden comportarse de manera imprevisible y provocar fuego, explosiones o peligro de lesiones.
- **No exponga la batería al fuego ni a altas temperaturas.** El fuego o las temperaturas superiores a 130 °C pueden causar una explosión.
- **Siga todas las instrucciones para la carga y nunca cargue la batería o la herramienta de batería fuera del rango de temperaturas especificado en el manual de instrucciones.** Una carga incorrecta o fuera del rango de temperaturas permitido puede destruir la batería y aumentar el riesgo de incendio.

3.1.6 Servicio técnico

- **Solamente el personal cualificado puede reparar la herramienta eléctrica y sólo con piezas de repuesto originales.** De este modo se garantiza la seguridad de la herramienta eléctrica.
- **Nunca realice trabajos de mantenimiento a baterías dañadas.** El mantenimiento completo de baterías solamente debe realizarlo el fabricante o centros de atención al cliente autorizados.

3.2 Indicaciones de seguridad para la sierra de sable

- **Sujete la herramienta eléctrica por las empuñaduras aisladas cuando efectúe trabajos en los cuales la herramienta de aplicación pueda encontrar cables eléctricos ocultos.** El contacto con un cable sometido a tensión puede poner bajo tensión también las piezas metálicas y provocar una descarga eléctrica.
- **Fije y asegure la pieza de trabajo a una base estable con abrazaderas u otro medio.** Si sujeta la pieza de trabajo solo con una mano u otra parte del cuerpo, seguirá siendo inestable y podría perderse el control.
- **Mantenga las manos alejadas de la zona de corte. No introduzca las manos por de-**

bajo de la pieza de trabajo. En caso de contacto con la hoja de la sierra existe peligro de lesiones.

- **Dirija la herramienta eléctrica hacia la pieza de trabajo únicamente cuando esté conectada.** De lo contrario existe el peligro de un retroceso si la herramienta de aplicación se engancha en la pieza de trabajo.
- **Preste atención a que la placa de base siempre quede junto a la pieza de trabajo al serrar.** La hoja de la sierra puede engancharse y provocar la pérdida del control de la herramienta eléctrica.
- **Una vez finalizado el proceso de trabajo, desconecte la herramienta eléctrica y únicamente saque la hoja de la sierra del corte cuando se haya detenido.** Así evitará un retroceso y podrá depositar con seguridad la herramienta eléctrica.
- **Utilice únicamente hojas de sierra que estén en perfecto estado y no presenten daños.** Las hojas de sierra torcidas o sin filo pueden romperse, perjudicar el corte o provocar un retroceso.
- **Tras desconectarla, no frene la hoja de la sierra ejerciendo una contrapresión lateral.** La hoja de la sierra puede sufrir daños, romperse o provocar un retroceso.
- **Sujete firmemente el material. No sostenga la pieza de trabajo con la mano o con el pie. No toque ningún objeto ni el suelo con la sierra en funcionamiento.** Existe peligro de retroceso.
- **Utilice unos dispositivos de búsqueda adecuados para detectar cables eléctricos ocultos, o bien consulte a la empresa de suministro local.** Un contacto con los cables eléctricos puede provocar un incendio o una descarga eléctrica. Si se daña una tubería de gas se puede provocar una explosión. Si se perfora una tubería de agua se pueden provocar daños materiales.
- **Sujete la pieza de trabajo.** Sujetar la pieza de trabajo con unos dispositivos tensores o con el tornillo de banco es más seguro que hacerlo con la mano.
- **Espere a que la herramienta eléctrica se haya detenido antes de depositarla.** La herramienta de aplicación puede engancharse y provocar la pérdida del control de la herramienta eléctrica.

3.3 Exposición a vibraciones

⚠ ¡ADVERTENCIA! Peligro debido a la vibración. El valor efectivo de emisión de vibraciones al utilizar el aparato puede diferir del valor especificado por el fabricante. Antes y durante el uso tenga en cuenta los siguientes factores de influencia:

- ¿El aparato se utiliza conforme al uso previsto?
- ¿El material se corta o se trabaja de una manera adecuada?
- ¿El aparato se encuentra en un estado de uso correcto?
- ¿La herramienta de corte está debidamente afilada y se ha colocado la herramienta de corte adecuada?
- ¿Se han montado las asas de sujeción y, en caso necesario, las asas antivibración opcionales, y están firmemente unidas al aparato?
- Opere el aparato únicamente con el número de revoluciones del motor necesario para llevar a cabo el trabajo en cuestión.
- Si se usa de manera indebida o se lleva a cabo un mal mantenimiento puede aumentar el ruido y las vibraciones del aparato, perjudicando la salud. En ese caso, apague inmediatamente el aparato y llévelo a reparar a un taller del servicio técnico autorizado.
- El grado de exposición a vibraciones depende del trabajo que se realiza y de cómo se utiliza el aparato. Tenga esto en cuenta y haga las pausas necesarias durante el trabajo. Esto reducirá notablemente la exposición a vibraciones durante todo el período de trabajo.
- El uso prolongado del aparato expone al usuario a vibraciones que podrían causarle problemas de circulación ("dedos blancos"). Para evitar este riesgo lleve guantes y mantenga las manos calientes. En caso de que se detecte cualquier síntoma de "dedos blancos" acuda inmediatamente a un médico. Entre estos síntomas están: adormecimiento, pérdida de sensibilidad, cosquilleo, picor, dolor, fuerza debilitada, cambio de color o del estado de la piel. Normalmente, estos síntomas afectan a los dedos, las manos o el pulso. El peligro aumenta con las bajas temperaturas.
- Realice descansos largos durante su jornada laboral para que pueda recuperarse del ruido y las vibraciones. A la hora de trabajar con

equipos que producen fuertes vibraciones organícese el trabajo repartido en varios días.

- Si observa una sensación desagradable o alteraciones en el color de la piel de las manos mientras usa el aparato, interrumpa el trabajo inmediatamente. Haga pausas con duración suficiente. Si no hace suficientes pausas, podría llegar a sufrir el síndrome de vibración mano-brazo.
- Minimice el riesgo de exposición a vibraciones. Cuide el aparato siguiendo las instrucciones del manual.
- Si utiliza el aparato con frecuencia, póngase en contacto con su distribuidor especializado para adquirir accesorios antivibración (p. ej. empuñaduras).
- Evite trabajar con el aparato a temperaturas inferiores a 0 °C. Determine en un plan de trabajo de qué forma puede reducir las vibraciones.

3.4 Exposición al ruido

Es inevitable un determinado grado de exposición al ruido con este aparato. Efectúe los trabajos con mayor nivel de ruido a horas en que esté permitido y sea adecuado. Respete el horario de descanso y limite el trabajo a la duración necesaria. Una protección adecuada para los oídos es necesaria para protegerse usted mismo y otras personas cercanas.

3.5 Instrucciones de seguridad de la batería y el cargador

Seguir las instrucciones de seguridad de la batería y del cargador en los manuales de instrucciones separados.

Véase:

- Manual de instrucciones 443130: Baterías
- Manual de instrucciones 443131: Cargadores

4 MONTAJE

⚠ ¡ADVERTENCIA! Peligro debido a un montaje incompleto. Si se pone en marcha un aparato que no está completamente montado pueden producirse lesiones graves.

- Operar el aparato solo cuando esté montado completamente.
- Cuando el aparato esté completamente montado, colocar la batería.

⚠ ¡PRECAUCIÓN! Peligro de lesiones. Las partes del aparato afiladas y en movimiento pueden producir lesiones.

- A la hora de realizar el montaje lleve siempre guantes protectores.

4.1 Introducir/retirar el estribo de sujeción (02)

- Retire la batería en caso de que se encuentre dentro del aparato.

Introducir el estribo de sujeción

1. Introduzca el estribo de sujeción (02/1) en la guía (02/2) por delante (02/a) hasta que encaje.

Retirar el estribo de sujeción

1. Pulse el botón de desbloqueo (02/3).
2. Saque el estribo de sujeción hacia delante (02/b).

4.2 Introducir/sacar la hoja de la sierra (03)

1. Retire la batería en caso de que se encuentre dentro del aparato.
2. Empuje el anillo de retención (03/1) hasta el tope en el aparato (03/a).

Nota: Para insertar el anillo de retención, coloque el pulgar y el índice en las aletas izquierda y derecha (03/2) del anillo de retención.

3. Insertar/sacar la hoja de la sierra:
 - Inserte la hoja de la sierra (03/3) con el vástago hasta el tope en el soporte de la hoja de la sierra (03/4) (03/b).

Nota: El soporte de la hoja de la sierra no debe tener restos de material.

 - O BIEN: saque la hoja de la sierra.
4. Suelte el anillo de retención. El anillo de retención retrocede automáticamente a la posición de salida y la hoja de la sierra se fija.
5. Compruebe que la hoja de la sierra esté bien insertada en el soporte de la hoja de la sierra.

5 PUESTA EN FUNCIONAMIENTO

5.1 Cargar la batería

Respete el rango de temperatura para la operación de carga; véanse los datos técnicos.

ⓘ NOTA Para obtener información detallada, tenga en cuenta los manuales de instrucciones individuales de la batería y el cargador:

- Manual de instrucciones 443130: Baterías
- Manual de instrucciones 443131: Cargadores

5.2 Insertar/retirar la batería (04)

⚠ ¡ATENCIÓN! Peligro de daños de la batería. Si se deja la batería dentro del aparato después de utilizarlo, la batería podría resultar dañada.

- Justo después de utilizar el aparato, sacar la batería y guardarla en un lugar protegido de heladas.
- Introducir la batería en el aparato justo antes de comenzar a trabajar.

Colocación de la batería

1. Introduzca la batería (04/1) en el riel guía desde arriba (04/a) hasta que encaje.

Retirar la batería

1. Pulse el botón de desbloqueo (04/2) y saque la batería hacia arriba (04/b).

6 FUNCIONAMIENTO

⚠ ¡ADVERTENCIA! Peligro de lesiones por piezas del aparato que se sueltan. Si se sueltan piezas durante el funcionamiento pueden producirse lesiones muy graves.

- Antes de conectar el aparato, compruebe que todas las piezas estén bien atornilladas.
- Fije las herramientas de corte para que no puedan soltarse durante el funcionamiento.

6.1 Encender/apagar el aparato (05)

Conexión del aparato

1. Pulse el botón de desbloqueo (05/1).
2. Pulse el interruptor de encendido/apagado (05/2) y suelte el botón de desbloqueo.

Desconexión del aparato

1. Suelte el interruptor de encendido/apagado.

7 TÉCNICAS DE TRABAJO (06, 07)

⚠ ¡ADVERTENCIA! Peligro por material suelto. El serrucho puede producir lesiones si se usa con material no fijado.

- Sierra únicamente material que esté fijado.
- Sierra el material con la hoja del serrucho cuando este haya alcanzado la velocidad máxima.

- Compruebe que el material que se va a serrar está fijado, cualquier movimiento del material influirá en el resultado del serrado.
- Empezar a serrar cuando la sierra haya alcanzado la velocidad total.
- No ejerza una fuerza excesiva para serrar, sino una ligera presión uniforme.
- Para trabajar piezas de trabajo gruesas: Coloque la placa de base (06/1) sobre la pieza de trabajo (06/2) y mueva la sierra de sable lentamente y de manera uniforme alrededor de la pieza de trabajo (06/a).
- Para trabajar piezas de trabajo delgadas: Fije la pieza de trabajo (07/1) entre el estribo de sujeción (07/2) y la placa de base (07/3). A continuación, empuje la sierra de sable hacia abajo lentamente y de manera uniforme (07/a).
- Reduzca la presión un poco antes de proceder a serrar el material.
- Espere hasta que la hoja de la sierra se haya detenido por completo antes de retirarla de la pieza de trabajo.
- La hoja de la sierra se calienta mucho durante el funcionamiento. Antes de poder tocarla, deje que se enfríe.
- El polvo de serrado puede ser tóxico. Por eso, debe disponer un lugar de trabajo con una buena ventilación y llevar una mascarilla.
- El polvo de serrado puede arder. Por eso, elimine el polvo de serrado en cuanto sea posible.
- No exponga el aparato a la humedad.
- Después de cada uso:
 - Retire la batería y compruebe la presencia de daños en el aparato.
 - Saque la hoja de la sierra, límpiela y rocíela con aceite antioxidante.
 - Limpie la carcasa con un cepillo o un paño. No utilice agua ni productos de limpieza agresivos o con disolventes. Existe peligro de corrosión y de daños en las piezas de plástico.
 - Elimine las virutas de serrado acumuladas del anillo de retención (03/1) y del soporte de la hoja de la sierra (03/4) con un cepillo o un paño. Después, vierta unas gotas de aceite antioxidante en el soporte de la hoja de la sierra.
- Compruebe regularmente la hoja de la sierra. Acuda a un centro de servicio técnico del fabricante en caso de que:
 - la hoja de la sierra esté defectuosa
 - la hoja de la sierra esté mellada
 - la cuchilla de corte está excesivamente desgastada.
- Compruebe periódicamente que todos los tornillos estén bien apretados.
- Compruebe la presencia de corrosión en los contactos eléctricos del aparato y, si es necesario, límpielos con una brocha de alambre fino y pulverice con un espray de contacto.

8 MANTENIMIENTO Y LIMPIEZA

¡ADVERTENCIA! Peligro de lesiones por cortes. Peligro de lesiones por cortes al tocar partes afiladas y en movimiento del aparato, así como las herramientas de corte.

- Desconecte siempre el aparato antes de efectuar trabajos de mantenimiento, conservación o limpieza. Retire la batería.
- Utilice siempre guantes de seguridad cuando realice trabajos de mantenimiento, conservación y limpieza.

NOTA Los trabajos de reparación solo pueden ser realizados por los centros de servicio técnico o empresas especializadas competentes.

9 AYUDA EN CASO DE AVERÍA

¡PRECAUCIÓN! Riesgo de lesiones. Las partes del aparato afiladas y en movimiento pueden producir lesiones.

- Durante los trabajos de mantenimiento, conservación y limpieza, llevar siempre guantes protectores.
- Desconectar el aparato y sacar la batería.

NOTA En caso de averías que no figuren en esta tabla o no pueda solucionar usted mismo, póngase en contacto con nuestro servicio de atención al cliente.

Problema	Causa	Solución
El motor no funciona.	Falta la batería o no está colocada correctamente.	Coloque la batería correctamente.
	La batería está agotada.	Cargue la batería.
	Los interruptores están defectuosos.	No utilice el aparato. Acudir al servicio técnico del fabricante.
La potencia del motor disminuye.	La batería está agotada.	Cargue la batería.
	La hoja de la sierra está mellada.	Sustituir la hoja de la sierra.
El motor se detiene mientras se está serrando.	El motor está sobrecargado.	Desconecte el aparato.
	La batería está agotada.	Cargue la batería.
	La hoja de la sierra está mellada.	Sustituir la hoja de la sierra.
	La vida útil de la batería ha finalizado.	Sustituir la batería. Utilizar sólo los accesorios originales del fabricante.
La batería no se puede cargar.	Los contactos de la batería están sucios.	■ Acudir al servicio técnico del fabricante.
	La batería o el cargador están defectuosos.	■ Solicite las piezas de repuesto con la ficha de piezas de repuesto.
	La batería está demasiado caliente.	■ Deje enfriar la batería.

10 TRANSPORTE

Antes del transporte, tome las siguientes medidas:

1. Desconecte el aparato.
2. Retire la batería del aparato.
3. Embale la batería adecuadamente (ver más abajo).

Batería "B125 Li" (n.º art. 113896)

NOTA La energía nominal de la batería supera los 100 Wh. Por eso deben respetarse las siguientes instrucciones de transporte.

La batería de ion de litio incluida está sujeta a las disposiciones relativas al transporte de mercancías peligrosas aunque puede transportarse en condiciones más simples:

- Un usuario privado puede transportar la batería por carretera sin más, siempre y cuando el embalaje de esta esté condicionado para la venta al por menor y dicho transporte sea para fines privados.

- Los usuarios industriales que realicen el transporte en el contexto de su actividad principal (p. ej. entregas desde y hacia obras o exhibiciones) también pueden aplicar esta simplificación.

En los dos casos mencionados anteriormente deben tomarse precauciones obligatoriamente para evitar que se libere el contenido. En otros casos deberán respetarse obligatoriamente las disposiciones relativas al transporte de mercancías peligrosas. En caso de incumplimiento, se impondrán sanciones graves al emisor y, si procede, también al transportista.

Otras indicaciones sobre transporte y envío

- Transportar o enviar las baterías de iones de litio solo en perfecto estado.
- Para transportar la batería utilizar únicamente el cartón original o un cartón especial para mercancías peligrosas (no es necesario para baterías con una energía nominal inferior a 100 Wh).

- Cerrar con adhesivo los contactos de la batería abiertos para evitar un cortocircuito.
- Asegurar la batería frente a deslizamientos dentro del embalaje para evitar que la batería se dañe.
- Asegurarse de que la marcación y la documentación de envío sean correctas para el transporte y el envío (p. ej., por parte de la empresa de paquetería o expedición).
- Antes de realizar el transporte, infórmese sobre si el proveedor de servicios que usted ha elegido puede transportar el aparato y notifique su envío.

Recomendamos ponerse en contacto con un especialista en mercancías peligrosas para preparar el envío. También deberán respectarse otras posibles disposiciones nacionales.

11 ALMACENAMIENTO

11.1 Almacenar el aparato

- Después de cada uso, retire la batería del aparato.
- Limpie a fondo el aparato y, si existe, ponga las cubiertas protectoras.
- Guarde el aparato en un lugar seco y bajo llave, fuera del alcance de los niños.

Antes de períodos de inactividad de más de 30 días, lleve a cabo las siguientes tareas:

- Limpie a fondo el aparato y almacénelo en un lugar seco.

11.2 Guardar la batería y el cargador

NOTA Para encontrar información más detallada, consulte los manuales de instrucciones separados de la batería y del cargador.

12 ELIMINACIÓN DEL PRODUCTO

Indicaciones sobre la ley alemana de equipos eléctricos y electrónicos (ElektroG)

- 
 ■ Los aparatos eléctricos y electrónicos antiguos no pertenecen a la basura doméstica y deben eliminarse por separado.
- Las baterías o pilas gastadas que no sean fijas deben retirarse antes del aparato. La ley alemana de baterías rige su eliminación.
- El propietario o usuario de equipos eléctricos y electrónicos están obligados por ley a devolverlas tras su uso.

- El usuario final asume la responsable propia de borrar los datos personales del equipo antiguo que quiere eliminar.

El símbolo del contenedor tachado significa que los aparatos eléctricos y electrónicos no se pueden tirar a la basura doméstica.

Los aparatos eléctricos y electrónicos pueden depositarse en los siguientes puntos:

- Puntos de recogida y eliminación públicos (p. ej. recintos municipales)
- Puntos de venta de electrodomésticos (físicos y en línea) siempre que el comerciante esté obligado a recoger aparatos u ofrezca el servicio voluntariamente.

Estas afirmaciones solamente son válidas para aparatos que se instalen y se vendan en los países de la Unión Europea y que estén sujetos a la Directiva europea 2012/19/UE. En países fuera de la Unión Europea pueden estar vigentes unas disposiciones diferentes a ésta en materia de eliminación de aparatos eléctricos y electrónicos antiguos.

Indicaciones sobre la ley alemana de baterías (BattG)

- 
 ■ Las pilas y baterías gastadas no pertenecen a la basura doméstica sino que deben eliminarse por separado.
- Consulte el resto de indicaciones del manual de operación y montaje para extraer con seguridad las baterías o pilas del aparato electrónico y obtener información sobre el tipo y el sistema químico de las mismas.
- El propietario o usuario de pilas y baterías están obligados por ley a devolverlas tras su uso. La devolución se limita a la entrega de cantidades normales.

Las baterías gastadas pueden contener sustancias contaminantes y metales pesados que pueden perjudicar el medio ambiente y la salud. Reciclar las baterías gastadas y aprovechar sus recursos contribuye a proteger estos dos bienes tan preciados.

El símbolo del contenedor tachado significa que las baterías y las pilas no se puede tirar a la basura doméstica.

Si además del contenedor, debajo de este se encuentran los símbolos Hg, Cd o Pb significa lo siguiente:

- Hg: la batería contiene más de 0,0005% de mercurio

- Cd: la batería contiene más de 0,002% de cadmio
- Pb: la batería contiene más de 0,004% de plomo

Las pilas y las baterías pueden entregarse gratuitamente en los siguientes puntos:

- Puntos de recogida y eliminación públicos (p. ej. recintos municipales)
- Puntos de venta de pilas y baterías
- Puntos de recogida del sistema de recogida comunitario para baterías gastadas de aparatos
- Un punto de recogida del fabricante (en caso de que no sea miembro del sistema de recogida comunitario)

14 GARANTÍA

Durante el periodo legal de la garantía, nos comprometemos, a nuestra elección, a reparar o sustituir el aparato en caso de defecto de fabricación o material. El periodo de la garantía depende de la legislación del país donde se compró el aparato.

Nuestra garantía solo tiene validez en los siguientes casos:

- Se ha seguido el manual de instrucciones
- Se manipula el aparato correctamente
- Se han utilizado piezas de repuesto originales

La garantía no tendrá validez en los siguientes casos:

- Intentos de reparación no autorizados
- Modificaciones técnicas sin autorización
- Un uso inadecuado

Quedan excluidos de la garantía:

- Los daños de pintura derivados del desgaste normal
- Las piezas de desgaste que están identificadas con el marco en la ficha de piezas de repuesto

El plazo de garantía comienza con la compra por parte del primer comprador final. La fecha del comprobante de compra será determinante. Diríjase al comercio donde compró el aparato o al servicio de atención al cliente autorizado más cercano con esta declaración y el comprobante de compra original. De acuerdo con esta declaración, los derechos del comprador permanecen intactos frente al vendedor.

Estas afirmaciones solamente son válidas para las baterías y pilas que se instalen y se vendan en los países de la Unión Europea y que estén sujetas a la Directiva europea 2006/66/CE. En países que no pertenezcan a la Unión Europea pueden estar vigentes otras disposiciones diferentes a esta en materia de eliminación de baterías y pilas.

13 SERVICIO DE ATENCIÓN AL CLIENTE/SERVICIO TÉCNICO

Para cuestiones acerca de la garantía, reparaciones o piezas de recambio, diríjase al punto de servicio técnico de AL-KO más cercano. Lo encontrará en la siguiente dirección electrónica: www.al-ko.com/service-contacts

TRADUZIONE DEL MANUALE PER L'USO ORIGINALE**Sommario**



1 Istruzioni per l'uso	65	5 Messa in funzione	72
1.1 Simboli sulla copertina	65	5.1 Caricare la batteria	72
1.2 Descrizione dei simboli e parole segnaletiche	66	5.2 Montare/Rimuovere la batteria (04)	72
2 Descrizione del prodotto	66	6 Utilizzo	72
2.1 Utilizzo conforme alla destinazione	66	6.1 Accendere/Spegnere l'apparecchio (05)	72
2.2 Possibile uso errato prevedibile	66	7 Tecniche di lavoro (06, 07)	72
2.3 Rischi residui	66	8 Manutenzione e cura	73
2.4 Dispositivi di sicurezza e di protezione	67	9 Supporto in caso di anomalie	73
2.4.1 Pulsante di rilascio	67	10 Trasporto	74
2.4.2 Comando a due mani	67	11 Conservazione	74
2.4.3 Protezione da sovraccarico	67	11.1 Immagazzinaggio dell'apparecchio	74
2.5 Simboli sull'apparecchio	67	11.2 Immagazzinare la batteria e il carica-batteria	74
2.6 Panoramica del prodotto (01)	67	12 Smaltimento	74
2.7 Dotazione	67	13 Servizio clienti/Assistenza	75
3 Indicazioni di sicurezza	68	14 Garanzia	76
3.1 Indicazioni di sicurezza generali per attrezzi elettrici	68		
3.1.1 Sicurezza sul posto di lavoro	68		
3.1.2 Sicurezza elettrica	68		
3.1.3 Sicurezza di persone	68		
3.1.4 Utilizzo e manipolazione di un attrezzo elettrico	69		
3.1.5 Utilizzo e manipolazione dell'attrezzo a batteria	69		
3.1.6 Service	70		
3.2 Indicazioni di sicurezza per lame per legno	70		
3.3 Carico delle vibrazioni	70		
3.4 Inquinamento acustico	71		
3.5 Indicazioni di sicurezza su batteria e caricatore	71		
4 Montaggio	71		
4.1 Montaggio/smontaggio della staffa di ritegno (02)	71		
4.2 Inserimento/rimozione della lama (03)	71		

1 ISTRUZIONI PER L'USO

- Le istruzioni per l'uso originali sono quelle in tedesco. Tutte le altre varianti linguistiche sono traduzioni delle istruzioni per l'uso originali.
- Conservare le presenti istruzioni per l'uso per avere sempre a portata di mano, in caso di necessità, tutte le informazioni sull'apparecchio.
- Consegnare l'apparecchio ad altre persone solo insieme alle presenti istruzioni per l'uso.
- Attenersi alle indicazioni di sicurezza e alle avvertenze contenute nelle presenti istruzioni per l'uso.

1.1 Simboli sulla copertina

Simbolo	Significato
	Prima della messa in funzione, leggere attentamente queste istruzioni per l'uso. È il presupposto per lavorare in modo sicuro e per una gestione regolare.

Simbolo	Significato
	Istruzioni per l'uso
	Maneggiare con cura la batteria agli ioni di litio. In particolare, osservare le avvertenze su trasporto, stoccaggio e smaltimento delle presenti istruzioni per l'uso!

1.2 Descrizione dei simboli e parole segnaletiche

⚠ PERICOLO! Mostra una situazione pericolosa imminente che, se non viene evitata, ha come conseguenza la morte o una lesione grave.

⚠ ATTENZIONE! Mostra una situazione potenzialmente pericolosa che, se non viene evitata, potrebbe avere come conseguenza la morte o una lesione grave.

⚠ CAUTELA! Mostra una situazione potenzialmente pericolosa che, se non viene evitata, potrebbe avere come conseguenza una lesione leggera o di media gravità.

ATTENZIONE! Mostra una situazione che, se non viene evitata, potrebbe avere come conseguenza dei danni materiali.

i AVVISO Indicazioni speciali volte a migliorare la comprensione e l'uso.

2 DESCRIZIONE DEL PRODOTTO

Le presenti istruzioni per l'uso descrivono un seghetto a gattuccio portatile a batteria con batteria rimovibile.

L'apparecchio può essere utilizzato solo con le batterie agli ioni di litio e i caricabatterie indicati nei dati tecnici. Per ulteriori informazioni su batterie e caricabatterie vedere le istruzioni separate:

- Istruzioni per l'uso 443130: Batterie
- Istruzioni per l'uso 443131: Caricabatterie

ATTENZIONE! Pericolo di danni all'apparecchio e alla batteria. Se l'apparecchio viene utilizzato con batterie non idonee, l'apparecchio e le batterie potrebbero essere danneggiati.

- Utilizzare l'apparecchio soltanto con le batterie prescritte.

2.1 Utilizzo conforme alla destinazione

Il seghetto a gattuccio è pensato per segare rami, listelli di legno, metalli morbidi (ad es. rame, piombo), plastica, pannelli in materiale leggero o in cartongesso e simili. A seconda del materiale è necessario utilizzare determinati tipi di lama (vedere dati tecnici).

Il seghetto a gattuccio deve essere appoggiato saldamente sul materiale durante il taglio. Con le lame larghe, i tagli sono rettilinei. Con le lame strette è possibile tagliare a curva. Non superare la larghezza massima del materiale da tagliare.

Questo apparecchio è concepito esclusivamente per l'uso in aree private. Ogni altro utilizzo e modifica o installazione verranno considerati estranei alla destinazione d'uso e avranno come conseguenza la decadenza della garanzia, oltre alla perdita della conformità e al rifiuto da parte del costruttore di qualsiasi responsabilità rispetto a danni all'utente o a terzi.

2.2 Possibile uso errato prevedibile

- L'apparecchio non è progettato per uso commerciale nei parchi pubblici e negli impianti sportivi né per l'utilizzo in agricoltura e nella silvicoltura.
- Non utilizzare l'apparecchio in caso di pioggia.

2.3 Rischi residui

Anche se l'apparecchio viene usato correttamente, non è possibile escludere alcuni rischi residui. Data la natura e la struttura dell'apparecchio, in funzione dell'uso possono sussistere i seguenti rischi potenziali:

- Contatto con la lama (rischio di tagli).
- Movimento brusco e imprevisto dell'apparecchio (rischio di tagli).
- Distacco di parti della lama, ad es. angolando l'apparecchio (pericolo di taglio/lesioni).
- Distacco di parti del materiale in lavorazione.
- Perdita dell'udito se durante il lavoro non si indossano protezioni acustiche.

2.4 Dispositivi di sicurezza e di protezione

⚠ ATTENZIONE! Pericolo di lesioni. Dispositivi di sicurezza e di protezione difettosi o disattivati possono avere come conseguenza lesioni gravi.

- Far riparare i dispositivi di sicurezza e di protezione difettosi.
- Non disattivare mai i dispositivi di sicurezza e di protezione.

2.4.1 Pulsante di rilascio

Per evitarne l'accensione accidentale, l'apparecchio è dotato di un pulsante di rilascio per l'interruttore On/Off.

2.4.2 Comando a due mani

L'apparecchio è progettato per essere manovrato a due mani per evitare lesioni alle mani.

2.4.3 Protezione da sovraccarico

L'apparecchio è dotato di una protezione da sovraccarico che lo spegne in caso di sovraccarico (ad es. se la lama è incastrata).

Dopo una breve fase di raffreddamento, l'apparecchio può essere riacceso.

2.5 Simboli sull'apparecchio

Simbolo	Significato
	Maneggiare con estrema cautela!
	Prima di mettere in funzione leggere le istruzioni per l'uso!
	Indossare protezioni auricolari!
	Indossare una protezione per gli occhi!
	Indossare una protezione per la bocca!

Simbolo	Significato
	Non utilizzare quando piove! Proteggere dall'umidità!
	Non bruciare l'apparecchio.

2.6 Panoramica del prodotto (01)

N.	Componente
1	Maniglia posteriore
2	Interruttore On/Off
3	Pulsante di rilascio per interruttore On/Off
4	Maniglia anteriore
5	Pulsante di rilascio per staffa di ritegno
6	Staffa di ritegno
7	Lama
8	Base
9	Anello di serraggio per lama
10	Luce di lavoro
11	Istruzioni per l'uso
12	Batteria*
13	Caricabatteria*

* Non in dotazione, tuttavia disponibile con i seguenti n. articolo: vedere dati tecnici.

2.7 Dotazione

La dotazione comprende gli articoli sotto elencati. Controllare se sono inclusi tutti gli articoli:

N.	Componente
1	Seghetto a gattuccio a batteria
2	Staffa di ritegno
3	Lama per legno
4	Lama per metallo
5	Lama per plastica

N.	Componente
6	Istruzioni per l'uso "Seghetto a gattuccio a batteria"

AVVISO La batteria e il caricabatteria non sono compresi in dotazione e pertanto devono essere acquistati separatamente.

3 INDICAZIONI DI SICUREZZA

3.1 Indicazioni di sicurezza generali per attrezzi elettrici

ATTENZIONE! Leggere tutte le istruzioni di sicurezza, le istruzioni, le illustrazioni e i dati tecnici con cui questo utensile è montato. Omissioni nel rispetto delle indicazioni seguenti possono causare folgorazione, incendio e/o gravi infortuni.

- **Conservare tutte le indicazioni di sicurezza e le istruzioni per futuro riferimento.**

Il termine utilizzato nelle indicazioni di sicurezza "Attrezzo elettrico" si riferisce ad attrezzi elettrici collegati alla rete di alimentazione (con cavo di rete) o ad attrezzi elettrici a batteria (senza cavo di rete).

3.1.1 Sicurezza sul posto di lavoro

- **Mantenere pulita e ben illuminata la propria zona di lavoro.** La mancanza di ordine o zone di lavoro non illuminate possono causare incidenti.
- **Non utilizzare l'apparecchio elettrico in ambienti a rischio di esplosione in cui sono presenti liquidi, gas o polveri infiammabili.** Gli attrezzi elettrici generano scintille che possono innescare la polvere o i vapori.
- **Durante l'uso tenere i bambini e le altre persone lontano dall'attrezzo elettrico.** In caso di deviazione si può perdere il controllo sull'attrezzo elettrico.

3.1.2 Sicurezza elettrica

- **Il connettore dell'apparecchio elettrico deve essere adatto alla presa. Il connettore non deve essere modificato in alcun modo. Non utilizzare un adattatore con apparecchi elettrici dotati di protezione di terra.** Connettori non modificati e prese adatte riducono il rischio di folgorazione.
- **Evitare il contatto del corpo con superfici collegate alla terra come tubi, riscaldamenti, fornelli o frigoriferi.** Quando il pro-

prio corpo è collegato alla terra esiste un elevato rischio di folgorazione.

- **Tenere gli apparecchi elettrici lontani da pioggia o umidità.** La penetrazione di acqua in un apparecchio elettrico aumenta il rischio di folgorazione.
- **Non utilizzare il cavo di alimentazione per portare l'apparecchio elettrico, per appenderlo oppure per sfilare il connettore dalla presa. Tenere il cavo lontano da calore, olio, spigoli taglienti o parti mobili.** Cavi di alimentazione danneggiati o annodati aumentano il rischio di folgorazione.
- **Quando si lavora all'aperto con un apparecchio elettrico utilizzare solo cavi di prolunga che siano adatti anche per uso esterno.** L'utilizzo di un cavo di prolunga adatto per l'esterno riduce il rischio di folgorazione.
- **Se l'utilizzo dell'apparecchio elettrico in ambiente umido non è evitabile, utilizzare un interruttore differenziale.** L'uso di un interruttore differenziale riduce il rischio di folgorazione.

3.1.3 Sicurezza di persone

- **Quando si lavora con un attrezzo elettrico si raccomanda di procedere con cautela, attenzione e giudizio. Non utilizzare un attrezzo elettrico se si è stanchi o sotto l'influsso di droghe, alcol o medicinali.** Un momento di disattenzione durante l'uso dell'apparecchio elettrico può avere come conseguenza infortuni gravi.
- **Indossare equipaggiamento di protezione personale e sempre degli occhiali protettivi.** Indossare un equipaggiamento protettivo personale, come maschera antipolvere, scarpe di sicurezza antiscivolo, caschetto o protezione per l'udito, a seconda dell'uso dell'apparecchio elettrico, riduce il rischio di lesioni.
- **Evitare di mettere in funzione l'apparecchio involontariamente. Accertarsi che l'apparecchio elettrico sia spento prima di collegarlo all'alimentazione elettrica e/o alla batteria, di imbracciarlo o di trasportarlo.** Se trasportando l'apparecchio elettrico si tiene il dito sull'interruttore oppure si collega l'attrezzo elettrico acceso all'alimentazione di corrente possono verificarsi degli incidenti.
- **Prima di accendere l'attrezzo elettrico rimuovere gli attrezzi di regolazione o la chiave inglese.** Un attrezzo o una chiave

che si trovino in una parte rotante dell'attrezzo elettrico possono portare a infortuni.

- **Evitare una postura anomala. Assicurarsi una posizione stabile e mantenere l'equilibrio in qualsiasi momento.** In questo modo è possibile controllare meglio l'attrezzo elettrico in situazioni inaspettate.
- **Indossare abiti adatti. Non indossare abiti ampi o gioielli. Tenere capelli e abiti lontani dalle parti in movimento.** Abiti larghi, gioielli o capelli lunghi possono rimanere catturati dalle parti in movimento.
- **Se possono essere montati dispositivi di aspirazione polveri e di raccolta, devono essere collegati e utilizzati correttamente.** L'utilizzo di un aspiratore può ridurre i rischi dovuti alla polvere.
- **Non pensare di essere nel giusto e non ignorare le norme di sicurezza per gli attrezzi elettrici, anche se avete familiarità con l'attrezzo elettrico dopo molti usi.** Un'azione sconveniente può portare a gravi lesioni in pochi secondi.

3.1.4 Utilizzo e manipolazione di un attrezzo elettrico

- **Non sovraccaricare l'attrezzo elettrico. Per lavorare utilizzare l'attrezzo elettrico specificamente previsto.** Con l'attrezzo elettrico giusto si lavora meglio e in modo più sicuro nel campo di prestazioni specificato.
- **Non utilizzare un attrezzo elettrico che abbia l'interruttore guasto.** Un attrezzo elettrico che non è più possibile accendere o spegnere è pericoloso e deve essere riparato.
- **Sfilare il connettore dalla presa e/o rimuovere la batteria prima di effettuare impostazioni dell'apparecchio, di sostituire accessori oppure di riporre l'attrezzo elettrico.** Questa misura precauzionale previene l'avvio involontario dell'attrezzo elettrico.
- **Conservare gli attrezzi elettrici non utilizzati fuori della portata dei bambini. Non consentire di usare l'attrezzo elettrico a persone che non ne conoscono l'utilizzo o che non abbiano letto le istruzioni.** Gli apparecchi elettrici sono pericolosi se vengono utilizzati da persone inesperte.
- **Tenere con cura gli attrezzi elettrici e gli accessori. Controllare se le parti mobili funzionano correttamente e non si bloccano, se ci sono parti rotte o danneggiate che compromettono il funzionamento**

dell'apparecchio elettrico. Prima di utilizzare l'attrezzo elettrico far riparare le parti danneggiate. Molti incidenti hanno la propria causa in attrezzi elettrici sottoposti a una scarsa manutenzione.

- **Mantenere i taglienti affilati e puliti.** Attrezzi di taglio sottoposti a una cura meticolosa con bordi taglienti affilati si inceppano meno e sono più facili da guidare.
- **Utilizzare attrezzi elettrici, accessori ecc. in base a queste istruzioni. Nel far questo tenere in considerazione le condizioni di lavoro e l'attività da svolgere.** L'uso di attrezzi elettrici per scopi diversi dalle applicazioni previste può portare a situazioni pericolose.
- **Mantenere asciutte, pulite ed esenti da olio e grasso le maniglie e le superfici dell'impugnatura.** Le maniglie scivolose e le superfici dell'impugnatura non consentono il funzionamento e il controllo sicuri dell'attrezzo elettrico in situazioni impreviste.

3.1.5 Utilizzo e manipolazione dell'attrezzo a batteria

- **Caricare le batterie solo con caricatori che vengono consigliati dal costruttore.** Con un caricatore indicato per un determinato tipo di batterie sussiste il pericolo di incendio quando viene utilizzato con altre batterie.
- **Sugli attrezzi elettrici utilizzare solo le batterie specificamente previste.** L'uso di altre batterie può causare il rischio di infortuni e di incendio.
- **Tenere la batteria non utilizzata lontano da graffette per ufficio, monete, chiavi, chiodi, viti o altri piccoli oggetti metallici che potrebbero fungere da ponte tra i contatti.** Un cortocircuito tra i contatti della batteria può avere come conseguenza ustioni oppure un incendio.
- **In caso di utilizzo errato può fuoriuscire del liquido dalla batteria. Evitare il contatto. In caso di contatto casuale risciacquare con acqua. Se il liquido entra in contatto con gli occhi, richiedere anche l'intervento di un medico.** Il liquido fuoriuscito può causare irritazioni della pelle oppure ustioni.
- **Non utilizzare batterie danneggiate o modificate.** Le batterie danneggiate o modificate possono essere imprevedibili e causare incendi, esplosioni o lesioni personali.

- **Non esporre una batteria al fuoco o alle alte temperature.** Fuoco o temperature superiori ai 130 °C possono causare un'esplosione.
- **Seguire tutte le istruzioni per la ricarica e non ricaricare mai la batteria o l'attrezzo a batteria al di fuori del range di temperatura specificato nelle istruzioni per l'uso.** La carica errata o la carica al di fuori del range di temperatura consentito possono danneggiare la batteria e aumentare il rischio di incendio.

3.1.6 Service

- **Far riparare l'apparecchio elettrico solo da personale tecnico qualificato e con ricambi originali.** In questo modo si garantisce che la sicurezza dell'apparecchio elettrico rimanga inalterata.
- **Non eseguire mai la manutenzione delle batterie danneggiate.** Tutta la manutenzione della batteria deve essere eseguita solo dal produttore o dai centri di assistenza autorizzati.

3.2 Indicazioni di sicurezza per lame per legno

- **Afferrare sempre l'attrezzo elettrico per le superfici isolate dell'impugnatura, in quanto la lama di taglio potrebbe entrare in contatto con conduttori sotto tensione nascosti.** Il contatto con un conduttore in tensione può trasmettere elettricità alle parti metalliche dell'apparecchio e causare un fenomeno di folgorazione.
- **Fissare e mettere in sicurezza il pezzo con dei morsetti o in altro modo su una superficie stabile.** Se si tiene il pezzo solo con la mano o contro il proprio corpo, rimane instabile e può causare la perdita del controllo.
- **Tenere le mani lontano dalla zona di taglio. Non posizionarsi sotto il pezzo.** Il contatto con la lama causa pericolo di infortuni.
- **Portare l'attrezzo elettrico contro il pezzo soltanto quando è avviato.** In caso contrario, si crea il rischio di contraccolpi se l'accessorio si impiglia nel pezzo.
- **Accertarsi che la base poggi sempre contro il pezzo durante il taglio.** La lama della sega potrebbe impigliarsi e causare la perdita di controllo dell'attrezzo elettrico.
- **Dopo aver completato l'operazione, spegnere l'attrezzo elettrico ed estrarre la la-**

ma solo dopo che si è arrestata. Si evita in tal modo il contraccolpo e si mette in sicurezza l'attrezzo elettrico.

- **Utilizzare esclusivamente lame integre e prive di difetti.** Le lame curve o non affilate possono rompersi, influire negativamente sul taglio o causare un contraccolpo.
- **Non frenare la lama dopo averla spenta spingendola lateralmente.** La lama della sega si può danneggiare, rompere o può causare un contraccolpo.
- **Tendere bene il materiale. Non sostenere il pezzo con la mano o con il piede. Non toccare alcun oggetto o il terreno con la sega in funzione.** Si crea il pericolo di contraccolpo.
- **Utilizzare dispositivi di ricerca adeguati per rilevare linee di alimentazione nascoste oppure rivolgersi alla società di servizi locale.** Il contatto con i cavi elettrici può causare incendi e scosse elettriche. Il danneggiamento di una tubazione del gas può causare un'esplosione. La penetrazione in un tubo dell'acqua causa danneggiamento alle cose.
- **Mettere in sicurezza il pezzo.** Un pezzo fissato con un dispositivo di serraggio o con una morsa è tenuto in modo più sicuro che con la mano.
- **Attendere fino a quando l'attrezzo elettrico è completamente fermo.** L'attrezzo elettrico potrebbe impigliarsi e causare la perdita di controllo dell'attrezzo elettrico.

3.3 Carico delle vibrazioni

⚠ ATTENZIONE! Pericolo dovuto a vibrazioni. Il valore effettivo di emissione di vibrazioni durante l'uso dell'apparecchio può deviare dal valore dichiarato dal costruttore. Osservare i seguenti fattori di influenza prima o durante l'uso:

- L'apparecchio viene utilizzato come previsto?
- Il materiale viene tagliato e lavorato nel modo giusto?
- L'apparecchio è in uno stato normale di utilizzo?
- L'utensile da taglio è affilato correttamente ed è installato l'utensile da taglio corretto?
- Sono montati i corrimano e le eventuali maniglie di vibrazioni opzionali e questi sono collegati all'apparecchio?
- Utilizzare l'apparecchio solo con la velocità del motore necessaria per il lavoro.

- In seguito a uso e manutenzione impropri, il rumore e la vibrazione dell'apparecchio possono aumentare. Ciò provoca danni alla salute. In questo caso spegnere subito l'apparecchio e farlo riparare da un centro di assistenza autorizzato.
- Il grado di carico di vibrazione dipende dal lavoro da eseguire o dall'utilizzo dell'apparecchio. Stimare e inserire pause di lavoro corrispondenti. Questo riduce considerevolmente il carico di vibrazione durante tutta la durata di lavoro.
- L'uso prolungato dell'apparecchio espone l'operatore a vibrazioni e può causare la malattia "del dito bianco". Per ridurre questo rischio, indossare dei guanti e tenere le mani calde. In presenza dei sintomi del "dito bianco", consultare subito un medico. Tra questi figurano: intorpidimento, perdita della sensibilità, formicolio, pizzicore, dolore, perdita della forza, cambiamento del colore o della condizione della pelle. Di solito questi sintomi interessano le dita, le mani o i polsi. Il rischio aumenta alle basse temperature.
- Durante la giornata lavorativa fare lunghe pause in modo da riposarsi dal rumore e dalle vibrazioni. Pianificate il vostro lavoro in modo da distribuire su più giorni l'uso di apparecchi che producono molte vibrazioni.
- Se si prova un qualche disagio o la decolorazione della pelle sulla mano durante l'uso dell'apparecchio, smettere immediatamente di lavorare. Fare pause di lavoro sufficienti. Senza adeguate pause di lavoro si può determinare una sindrome da vibrazioni mano-braccio.
- Ridurre al minimo il rischio di esporsi a vibrazioni. Mantenere l'apparecchio secondo le istruzioni riportate nelle istruzioni.
- Se l'apparecchio viene usato spesso, è necessario rivolgersi al rivenditore locale per ottenere accessori antivibranti (ad es. maniglie).
- Evitare di lavorare con l'apparecchio a temperature inferiori a 0 °C. Stabilire in un piano di lavoro come può essere limitato il carico delle vibrazioni.

3.4 Inquinamento acustico

Alcune emissioni acustiche dell'apparecchio sono inevitabili. Spostare il lavoro rumoroso in determinati periodi consentiti. Osservare periodi di riposo e limitare le ore di lavoro al minimo. Per la propria sicurezza personale e per proteggere le per-

sone che lavorano nelle vicinanze è necessario indossare una protezione dell'udito adeguata.

3.5 Indicazioni di sicurezza su batteria e caricatore

Osservare le indicazioni di sicurezza relative a batteria e caricatterie contenute nelle istruzioni per l'uso separate.

Vedere:

- Istruzioni per l'uso 443130: Batterie
- Istruzioni per l'uso 443131: Caricatterie

4 MONTAGGIO

⚠ ATTENZIONE! Pericolo dovuto a montaggio incompleto! L'utilizzo di un apparecchio non completamente montato può avere come conseguenza lesioni gravi.

- Far funzionare l'apparecchio quando è completamente montato.
- Inserire la batteria nell'apparecchio soltanto quando è completamente montato.

⚠ CAUTELA! Pericolo di lesioni. Le parti taglienti e mobili dell'apparecchio possono causare lesioni.

- Durante il montaggio indossare sempre guanti protettivi.

4.1 Montaggio/smontaggio della staffa di ritegno (02)

- Rimuovere la batteria se si trova nell'apparecchio.

Montaggio della staffa di ritegno

1. Spingere (02/a) la staffa di ritegno (02/1) da davanti sulla guida (02/2) fino allo scatto.

Rimozione della staffa di ritegno

1. Premere il pulsante di rilascio (02/3).
2. Sfilare la staffa di ritegno in avanti (02/b).

4.2 Inserimento/rimozione della lama (03)

1. Rimuovere la batteria se si trova nell'apparecchio.
2. Tirare l'anello di serraggio (03/1) sull'apparecchio fino in fondo (03/a).

Avviso: Per tirare l'anello di serraggio mettere pollice e indice sull'aletta destra e sinistra (03/2) dell'anello di serraggio.

3. Inserimento/rimozione della lama:
 - Inserire (03/b) la lama (03/3) con il gambo fino in fondo nel portalama (03/4).

Avviso: Il portalama deve essere senza residui di materiale.

- OPPURE: Estrarre la lama.
- 4. Rilasciare l'anello di serraggio. L'anello di serraggio torna automaticamente in posizione di partenza fissando la lama.
- 5. Verificare che la lama sia inserita saldamente nel portalama.

5 MESSA IN FUNZIONE

5.1 Caricare la batteria

Rispettare il range di temperature per la modalità di ricarica, vedere le specifiche tecniche.

AVVISO Tenere presente le informazioni dettagliate contenute nei manuali separati sulla batteria e sul caricabatterie:

- Istruzioni per l'uso 443130: Batterie
- Istruzioni per l'uso 443131: Caricabatterie

5.2 Montare/Rimuovere la batteria (04)

ATTENZIONE! Pericolo di danneggiamento della batteria. Se la batteria viene lasciata nell'apparecchio dopo l'uso si potrebbe danneggiare.

- Subito l'uso, estrarre la batteria dall'apparecchio e conservarla in luogo protetto dal gelo.
- Inserire la batteria nell'apparecchio prima dell'inizio del lavoro.

Inserimento della batteria

1. Inserire (04/a) la batteria (04/1) dall'alto sulla guida finché non si blocca.

Rimuovere la batteria

1. Premere l'interruttore di sblocco (04/2) ed estrarre la batteria verso l'alto (04/b).

6 UTILIZZO

ATTENZIONE! Pericolo di lesioni causati da pezzi dell'apparecchio che si staccano. I pezzi che si allentano durante il funzionamento possono causare gravi lesioni.

- Prima di accendere l'apparecchio, verificare se tutti i componenti sono ben serrati.
- Fissare gli utensili da taglio in modo che non possano allentarsi durante il funzionamento.

6.1 Accendere/Spegnere l'apparecchio (05)

Accendere l'apparecchio

1. Premere il pulsante di rilascio (05/1).

2. Premere l'interruttore On/Off (05/2) e rilasciare il pulsante di rilascio.

Spegnere l'apparecchio

1. Rilasciare l'interruttore On/Off.

7 TECNICHE DI LAVORO (06, 07)

ATTENZIONE! Pericolo dovuto a materiale allentato! Il taglio di materiale non fissato può causare lesioni gravi.

- Segare il materiale soltanto quando è completamente fissato.
- Toccare il materiale con la lama della sega a mano soltanto quando la sega a mano ha raggiunto la velocità massima.
- Controllare che il materiale da tagliare sia ben fissato: qualsiasi movimento del materiale influenza il successo del taglio.
- Iniziare con il taglio soltanto quando il seghetto a gattuccio ha raggiunto la velocità massima.
- Non esercitare una forza eccessiva durante il taglio ma una leggera pressione uniforme.
- Con pezzi spessi: appoggiare la base (06/1) saldamente sul pezzo (06/2) e muovere il seghetto a gattuccio in modo lento e uniforme intorno al pezzo (06/a).
- Con pezzi sottili: fissare il pezzo (07/1) fra staffa di ritegno (07/2) e base (07/3). Spingere quindi il seghetto a gattuccio verso il basso in modo lento e uniforme (07/a).
- Ridurre la pressione poco prima di aver segato completamente il materiale.
- Attendere l'arresto completo della lama prima di rimuoverla dal pezzo.
- La lama si scalda molto durante il funzionamento. Farla raffreddare prima di toccarla.
- La segatura può essere tossica. Assicurare quindi una buona ventilazione del posto di lavoro e indossare una maschera di protezione delle vie respiratorie.
- La segatura può incendiarsi. Smaltire quindi la segatura appena possibile.

8 MANUTENZIONE E CURA

⚠ ATTENZIONE! Pericolo di lesioni da taglio. Pericolo di tagli in caso di contatto con parti taglienti, parti in movimento e utensili da taglio.

- Prima di eseguire lavori di manutenzione, cura e pulizia spegnere l'apparecchio. Rimuovere la batteria.
- Durante i lavori di manutenzione, cura e pulizia indossare sempre guanti protettivi.

ℹ AVVISO Gli interventi di riparazione devono essere eseguiti solo da aziende specializzate o dai nostri centri di assistenza.

- Non esporre l'apparecchio a umidità o bagnato.
- Dopo ogni utilizzo:
 - Rimuovere la batteria e controllare se l'apparecchio è danneggiato.
 - Estrarre la lama, pulirla e spruzzarla con olio antiruggine.
 - Pulire il corpo con una spazzola o un panno. Non usare acqua e/o detersivi o solventi aggressivi, c'è rischio di corrosione e danneggiamento delle parti in plastica.
 - Rimuovere i depositi di segatura dall'anello di serraggio (03/1) e dal portalama (03/4) con una spazzola o un panno.

Mettere quindi qualche goccia di olio anti-ruggine nel portalama.

- Controllare regolarmente la lama. Contattare il centro di assistenza del produttore nei seguenti casi:
 - lama difettosa
 - lama non affilata
 - usura irregolare
- Controllare regolarmente che tutte le viti siano serrate.
- Verificare la presenza di corrosione nei contatti elettrici dell'apparecchio e pulire, se necessario, con una spazzola metallica fine e poi spruzzare con uno spray per contatti.

9 SUPPORTO IN CASO DI ANOMALIE

⚠ CAUTELA! Pericolo di infortunio! Le parti taglienti e in movimento possono provocare lesioni.

- Durante i lavori di manutenzione, cura e pulizia indossare sempre guanti protettivi.
- Spegner l'apparecchio e rimuovere la batteria!

ℹ AVVISO In caso di guasti non elencati in questa tabella o che non si è in grado di eliminare personalmente, rivolgersi al nostro servizio clienti.

Guasto	Causa	Eliminazione
Il motore non gira.	Batteria assente o batteria non correttamente montata.	Montare correttamente la batteria.
	La batteria è scarica.	Caricare la batteria.
	Interruttori difettosi.	Non accendere l'apparecchio. Cercare il centro di assistenza del produttore.
Il motore perde potenza.	La batteria è scarica.	Caricare la batteria.
	La Lama è spuntata.	Sostituire la lama.
Il motore resta fermo durante il taglio.	Il motore è sovraccarico.	Spegnere l'apparecchio.
	La batteria è scarica.	Caricare la batteria.
	La Lama è spuntata.	Sostituire la lama.
	La vita operativa della batteria è terminata.	Inserire la batteria. Utilizzare solo accessori originali del costruttore.
Non si riesce a caricare la batteria.	I contatti della batteria sono sporchi.	<ul style="list-style-type: none"> ■ Cercare il centro di assistenza del produttore.

Guasto	Causa	Eliminazione
	Batteria o caricabatteria guasti.	<ul style="list-style-type: none"> Ordinare i ricambi in base alla scheda delle parti di ricambio.
	Batteria surriscaldata.	<ul style="list-style-type: none"> Lasciare raffreddare la batteria.

10 TRASPORTO

Prima del trasporto adottare le misure seguenti:

1. Spegnerne l'apparecchio.
2. Rimuovere la batteria dall'apparecchio.
3. Imballare la batteria come prescritto (vedi sotto).

Batteria "B125 Li" (cod. art. 113896)

i AVVISO L'energia nominale della batteria è superiore a 100 Wh! Attenersi quindi alle direttive di trasporto che seguono!

La batteria agli ioni di litio in dotazione è soggetta alla legge sulle merci pericolose ma può essere trasportate in condizioni semplificate:

- La batteria può essere trasportata sulla strada dall'utente privato senza ulteriori requisiti se imballata per la vendita al dettaglio e il trasporto è utilizzato per scopi privati.
- Anche gli utenti aziendali che eseguono il trasporto in relazione alla propria attività principale (ad es. forniture da e per cantieri o manifestazioni) possono trarre beneficio da questa semplificazione.

Nei due casi suddetti si devono prendere le misure obbligatorie per prevenire la fuoriuscita del contenuto. Negli altri casi i devono essere rigorosamente rispettati i regolamenti in materia di trasporto di merci pericolose. Il mancato rispetto comporta sanzioni severe per il mittente ed eventualmente per il vettore.

Ulteriori informazioni sui trasporti e spedizioni

- Le batterie agli ioni di litio devono essere trasportate o spedite solo se non sono danneggiate!
- Per il trasporto della batteria utilizzare solo la scatola originale o un cartone per merci pericolose (non richiesto per batterie con potenza nominale inferiore a 100 Wh).
- Incollare i terminali aperti della batteria per evitare un corto circuito.
- Fissare la batteria all'interno del pacchetto per evitare lo scivolamento e danni alla batteria.

- Apporre la corretta etichettatura e la documentazione della spedizione per il trasporto della spedizione (ad es., per corriere o spedizione).
- Informarsi se è possibile un trasporto con il servizio scelto e mostrare la spedizione.

Si consiglia di consultare un esperto per preparare la spedizione. Osservare anche eventuali ulteriori direttive nazionali.

11 CONSERVAZIONE

11.1 Immagazzinaggio dell'apparecchio

- Dopo ogni utilizzo, rimuovere la batteria dall'apparecchio.
- Pulire a fondo l'apparecchio e, se presenti, montare tutti i ripari.
- Conservare l'apparecchio in un luogo asciutto dotato di lucchetto e al di fuori della portata dei bambini.

Prima delle pause che superano 30 giorni eseguire i lavori seguenti:

- Pulire a fondo l'apparecchio e conservarlo in un locale asciutto.

11.2 Immagazzinare la batteria e il caricabatteria

i AVVISO Tenere presente le informazioni dettagliate contenute nei manuali separati sulla batteria e sul caricabatterie.

12 SMALTIMENTO

Note sulla legge sulle apparecchiature elettriche ed elettroniche (ElektroG)



- Le apparecchiature elettriche ed elettroniche non appartengono ai rifiuti domestici, ma devono essere portati presso una raccolta o smaltimento dei rifiuti separati!
- Prima della consegna devono essere rimossi pile o batterie usati che non sono installati in modo permanente sulla vecchia unità! Lo smaltimento è regolato dalla legge sulle batterie.

- I proprietari o gli utilizzatori di apparecchiature elettriche ed elettroniche sono tenuti per legge alla restituzione dopo l'uso.
- È responsabilità dell'utente finale cancellare i propri dati personali presenti sul vecchio apparecchio da smaltire!

Il simbolo del cestino barrato significa che le apparecchiature elettriche ed elettroniche non possono essere smaltite insieme ad altri rifiuti.

Le apparecchiature elettriche ed elettroniche possono essere depositate gratuitamente nei seguenti punti:

- Servizio pubblico di smaltimento o punti di raccolta (ad es. cantieri comunali)
- Rivenditori di apparecchiature elettriche (fissi oppure online), se i gestori sono obbligati ad accettarli oppure volontariamente il servizio.

Queste affermazioni valgono solo per apparecchi installati e venduti nei Paesi dell'Unione Europea e che sono soggetti alla direttiva europea 2012/19/UE. Nei Paesi al di fuori dell'Unione Europea possono valere disposizioni differenti per lo smaltimento di apparecchi elettrici ed elettronici.

Istruzioni sulla legge sulla batterie (BattG)



- Le batterie usate non appartengono ai rifiuti domestici, ma devono essere portate presso una raccolta o smaltimento dei rifiuti separati!
- Per la rimozione sicura delle batterie dal dispositivo elettrico e per informazioni sul tipo sul sistema chimici, tenere presenti le informazioni supplementari contenute nelle istruzioni d'uso o di installazione.
- I proprietari o gli utilizzatori di batterie sono tenuti per legge alla restituzione dopo l'uso. La restituzione si limita alla consegna di piccole quantità.

Le batterie usate possono contenere sostanze nocive o metalli pesanti che possono danneggiare

l'ambiente e la salute. Un riciclaggio di batterie usate e l'uso delle risorse in esse contenute contribuisce alla protezione di questi due beni importanti.

Il simbolo del cestino barrato significa che le batterie non possono essere smaltite insieme ad altri rifiuti.

Sotto il cestino sono presenti inoltre dei simboli Hg, Cd o Pb, con il significato seguente:

- Hg: La batteria contiene oltre lo 0,0005% di mercurio
- Cd: La batteria contiene oltre lo 0,002 % di cadmio
- Pb: La batteria contiene oltre lo 0,004 % di piombo

Le batterie possono essere depositate gratuitamente nei seguenti punti:

- Servizio pubblico di smaltimento o punti di raccolta (ad es. cantieri comunali)
- rivenditori di batterie
- punto di conferimento del sistema comune di restituzione per batterie esauste di apparecchi
- punto di conferimento del produttore (se non membro del sistema comune di restituzione)

Queste affermazioni valgono solo per batterie vendute nei Paesi dell'Unione Europea e che sono soggetti alla direttiva europea 2006/66/CE. Nei Paesi al di fuori dell'Unione Europea possono valere disposizioni differenti per lo smaltimento delle batterie.

13 SERVIZIO CLIENTI/ASSISTENZA

Per eventuali domande su garanzia, riparazione o pezzi di ricambio si prega di rivolgersi al centro di assistenza AL-KO più vicino. Per reperirlo, consultare il sito Internet all'indirizzo:

www.al-ko.com/service-contacts

14 GARANZIA

Elimineremo - a nostra discrezione tramite riparazione o consegna sostitutiva - eventuali difetti di produzione o del materiale dell'apparecchio entro i termini di prescrizione previsti dalla legge per i diritti di ricorso per vizi della cosa. I termini di prescrizione dipendono dalla normativa in vigore nel paese in cui l'apparecchio è stato acquistato.

I termini della garanzia valgono solo nei casi seguenti:

- Osservare le presenti istruzioni per l'uso
- Trattamento corretto
- Utilizzare parti di ricambio originali

La garanzia decade nei casi seguenti:

- Tentativi di riparazione in proprio
- Modifiche tecniche eseguite in proprio
- Uso non conforme alla destinazione

Sono esclusi dalla garanzia:

- danni della vernice da ricondurre alla normale usura
- Parti usurabili che sono contraddistinte sulla scheda ricambi xxxxxx (x) con un riquadro

Il periodo di garanzia inizia con l'acquisto da parte del primo consumatore finale. Fondamentali sono la data e la ricevuta di acquisto. Rivolgersi al proprio rivenditore o al centro di assistenza autorizzato più vicino presentando la presente garanzia e la ricevuta di acquisto originale. La presente dichiarazione di garanzia non altera i diritti derivanti da vizi del prodotto spettanti per legge all'acquirente nei confronti del venditore.

PREVOD ORIGINALNIH NAVODIL

Kazalo vsebine

1	K tem navodilom za uporabo	77	5.2	Vstavljanje/odstranjevanje akumulatorske baterije (04).....	83
1.1	Simboli na naslovnici.....	77	6	Upravljanje	84
1.2	Razlaga znakov in opozorilne besede	78	6.1	Vklop/izklop naprave (05)	84
2	Opis izdelka	78	7	Delovne tehnike (06, 07)	84
2.1	Namenska uporaba.....	78	8	Vzdrževanje in nega.....	84
2.2	Možna predvidljiva napačna raba	78	9	Pomoč pri motnjah	85
2.3	Preostala tveganja	78	10	Transport.....	85
2.4	Varnostne naprave in zaščita.....	78	11	Skladiščenje	86
2.4.1	Sprostitutveni gumb.....	78	11.1	Shranjevanje naprave.....	86
2.4.2	Upravljanje z dvema rokama	78	11.2	Skladiščenje akumulatorske baterije in polnilnika	86
2.4.3	Preobremenitvena zaščita	79	12	Odstranjevanje	86
2.5	Simboli na napravi.....	79	13	Servisna služba/servis.....	87
2.6	Pregled izdelka (01)	79	14	Garancija	87
2.7	Obseg dobave.....	79			
3	Varnostni napotki	79			
3.1	Splošni varnostni napotki za električna orodja	79			
3.1.1	Varnost na delovnem mestu.....	80			
3.1.2	Električna varnost	80			
3.1.3	Varnost oseb	80			
3.1.4	Uporaba in ravnanje z električnim orodjem.....	80			
3.1.5	Uporaba in ravnanje z akumulatorskim orodjem	81			
3.1.6	Servis.....	81			
3.2	Varnostni napotki	81			
3.3	Obremenitve zaradi vibracij.....	82			
3.4	Obremenitev zaradi hrupa.....	83			
3.5	Varnostni napotki za akumulatorsko baterijo in polnilnik.....	83			
4	Montaža	83			
4.1	Nameščanje/odstranjevanje držala (02).....	83			
4.2	Vstavljanje/odstranjevanje lista žage (03).....	83			
5	Zagon.....	83			
5.1	Napolnite akumulatorsko baterijo	83			

1 K TEM NAVODILOM ZA UPORABO

- Nemška različica je izvirnik navodil za uporabo. Različice v vseh drugih jezikih so prevodi originalnih navodil za uporabo.
- Navodila za uporabo vedno hranite tako, da jih lahko uporabite, kadar boste potrebovali informacije o napravi.
- Napravo izročite drugim osebam samo skupaj s temi navodili za uporabo.
- Preberite in upoštevajte varnostne napotke in opozorila v teh navodilih za uporabo.

1.1 Simboli na naslovnici

Simbol	Pomen
	Pred zagonom obvezno pozorno preberite ta navodila za uporabo. To je pogoj za varno delo in nemoteno delovanje.
	Navodila za uporabo

Simbol	Pomen
	Z litij-ionskimi akumulatorskimi baterijami delajte previdno! Upoštevajte zlasti napotke za transport, skladiščenje in odstranjevanje v teh navodilih za uporabo!

1.2 Razlaga znakov in opozorilne besede

⚠ NEVARNOST! Označuje neposredno nevarno situacijo, ki bo ob neupoštevanju opozorila povzročila smrt ali hude telesne poškodbe.

⚠ OPOZORILO! Označuje možno nevarno situacijo, ki lahko ob neupoštevanju opozorila povzroči smrt ali hude telesne poškodbe.

⚠ PREVIDNO! Označuje možno nevarno situacijo, ki lahko ob neupoštevanju opozorila povzroči manjše ali zmerne telesne poškodbe.

⚠ POZOR! Označuje situacijo, ki lahko ob neupoštevanju opozorila povzroči materialno škodo.

i NAPOTEK Posebni napotki za boljše razumevanje in ravnanje.

2 OPIS IZDELKA

Ta navodila za uporabo opisujejo ročno vodeno sabljasto žago s snemljivo akumulatorsko baterijo.

Napravo je dovoljeno uporabljati samo z litij-ionsko akumulatorsko baterijo, navedeno v tehničnih podatkih. Za nadaljnje informacije o akumulatorskih baterijah in polnilnikih glejte ločena navodila:

- Navodila za uporabo 443130: Akumulatorske baterije
- Navodila za uporabo 443131: Polnilniki

⚠ POZOR! Nevarnost poškodb naprave in akumulatorske baterije. Če se naprava uporablja z neustreznimi akumulatorskimi baterijami, lahko pride do poškodb naprave in akumulatorskih baterij.

- Napravo uporabljajte samo s predpisanimi akumulatorskimi baterijami.

2.1 Namenska uporaba

Sabljasta žaga je namenjena žaganju vej, lesenih letev, mehkejših kovin (npr. bakra, svinca), plastike, lahkih plošč, mavčnih plošč ipd. Uporabljati je treba vrste lista žage, primerne za določen material (glejte tehnične podatke).

Sabljasta žaga mora pri žaganju trdno nalegati na material. Rezi so pri širokih listih žage ravni. Z ozkimi listi je mogoče žagati krivine. Največje širine rezanega materiala ni dovoljeno preseči.

Ta naprava je predvidena izključno za domačo rabo. Vsaka druga uporaba, kot tudi nepooblaščen spremembe in dodatki, je uporaba v nasprotju z namembnostjo, ki bo razveljavila garancijo in povzročila izgubo skladnosti ter zavrnitev vsakršne odgovornosti za škodo, ki jo utрпи uporabnik ali druga oseba, s strani proizvajalca.

2.2 Možna predvidljiva napačna raba

- Naprava ni zasnovana za komercialno uporabo v javnih parkih in športnih objektih ter za uporabo v kmetijstvu in gozdarstvu.
- Naprave ne uporabljajte v dežju.

2.3 Preostala tveganja

Tudi pri strokovni uporabi naprave vedno ostanejo določena preostala tveganja, ki jih ni mogoče izključiti. Iz vrste in zgradbe naprave je mogoče izpeljati naslednje možne nevarnosti skladno z vsako posamezno uporabo:

- Stik z listom žage (nevarnost ureznin).
- Nenadno in nepredvideno premikanje naprave (nevarnost ureznin).
- Zrhljanje delov lista žage, npr. pri nagibanju naprave (rezanje/nevarnosti poškodbe).
- Zrhljanje delov obdelovanega materiala.
- Okvara sluha med delom, če se ne nosi zaščita za sluh.

2.4 Varnostne naprave in zaščita

⚠ OPOZORILO! Nevarnost telesnih poškodb. Okvarjene in izklopljene varnostne in zaščitne naprave lahko povzročijo hude telesne poškodbe.

- Okvarjene varnostne in zaščitne naprave odajte v popravilo.
- Varnostnih naprav in zaščite nikoli ne izklaplajte.

2.4.1 Sprostitveni gumb

Za preprečitev nepredvidenega vklopa naprave je slednja opremljena s sprostitvenim gumbom za stikalo za vklop/izklop.

2.4.2 Upravljanje z dvema rokama

Naprava je namenjena upravljanju z obema rokama, da ne pride do poškodb rok.

2.4.3 Preobremenitvena zaščita

Sabljasta žaga ima zaščitno stikalo, ki v primeru preobremenitve izklopi napravo (npr. pri zagozdenem listu žage).

Po kratki fazi hlajenja je napravo mogoče znova vklopiti.

2.5 Simboli na napravi

Simbol	Pomen
	Pri ravnanju bodite posebej previdni!
	Pred zagonom preberite navodila za uporabo!
	Nosite zaščitne glušnike!
	Nosite zaščitna očala!
	Nosite zaščito za usta!
	Ne uporabljajte v dežju! Zaščitite pred vlago!
	Naprave ne zažgite!

2.6 Pregled izdelka (01)

Št.	Sestavni del
1	Zadnji ročaj
2	Stikalo za vklop/izklop
3	Gumb za sprostitev stikala za vklop/izklop
4	Sprednji ročaj
5	Gumb za sprostitev držala

Št.	Sestavni del
6	Držalo
7	List žage
8	Podnožna plošča
9	Vpenjalni obroč za list žage
10	Delovna luč
11	Navodila za uporabo
12	Akumulatorska baterija*
13	Polnilnik*

* Ni v obsegu dobave, vendar je na voljo z naslednjo številko izdelka: glej tehnične podatke.

2.7 Obseg dobave

V obseg dobave so vključene tukaj navedene postavke. Preverite, ali so vsebovane vse postavke:

Št.	Sestavni del
1	Sabljasta žaga na akumulatorsko baterijo
2	Držalo
3	List žage za les
4	List žage za kovino
5	List žage za plastiko
6	Navodila za uporabo »sabljaste žage na akumulatorsko baterijo«

i NAPOTEK Akumulatorska baterija in polnilnik nista vključena v obseg dobave, zato ju je treba kupiti ločeno.

3 VARNOSTNI NAPOTKI

3.1 Splošni varnostni napotki za električna orodja

⚠ OPOZORILO! Preberite vse varnostne napotke, navodil, risbe in tehnične podatke, s katerimi je to električno orodje opremljeno. V primeru neupoštevanja naslednjih navodil lahko pride do električnega udara, požara in/ali hudih poškodb.

■ Vse varnostne napotke in navodila shranite za uporabo v prihodnje.

Izraz »električno orodje«, ki se uporablja v varnostnih napotkih, se nanaša na električno orodje z omrežnim napajanjem (z napajalnim kablom) ali

na električno orodje z akumulatorskim napajanjem (brez napajalnega kabla).

3.1.1 Varnost na delovnem mestu

- **Vzdržujte delovno območje čisto in dobro prezračeno.** Zaradi nereda ali neosvetljenih delovnih območij lahko pride do nesreč.
- **Električnega orodja ne uporabljajte v eksplozijsko ogroženem območju, v katerem so gorljive tekočine, plini ali prah.** Električno orodja proizvajajo iskre, zaradi katerih se lahko prah ali hlapi vnamejo.
- **Med uporabo električnega orodja se v bližini ne smejo nahajati otroci in druge osebe.** V primeru motenj lahko izgubite nadzor nad električnim orodjem.

3.1.2 Električna varnost

- **Priključni vtič električnega orodja se mora prilegati v vtičnico. Vtiča ni dovoljeno spreminjati. Z varnostno ozemljenim električnim orodjem ne uporabljajte adapter-skih vtičev.** Nespremenjeni vtiči in primerne vtičnice zmanjšajo tvegane električnega udara.
- **Izogibajte se stiku z ozemljenimi površinami, kot so cevi, grelniki, peči ali hladilniki.** Če je vaše telo ozemljeno, obstaja povečano tveganje električnega udara.
- **Električnih orodij ne izpostavljajte dežju ali vlagi.** Vdor vode v električno orodje poveča tveganje električnega udara.
- **Priključnega vodnika ne uporabljajte za druge namene, na primer za nošenje električnega orodja, obešanje ali za vlečenje vtiča iz vtičnice. Priključnega vodnika ne izpostavljajte toploti, olju, ostrim robovom ali premikajočim se delom.** Poškodovani ali zavozlani priključni vodniki povečajo tveganje električnega udara.
- **Če z električnim orodjem delate na prostem, uporabite samo podaljške, ki so primerni za uporabo na prostem.** Z uporabo podaljška, ki je primeren za uporabo na prostem, se zmanjša tveganje električnega udara.
- **Če se uporabi električnega orodja v vlažnem okolju ne morete izogniti, uporabite zaščitno stikalo za okvarni tok.** Z uporabo zaščitnega stikala za okvarni tok se zmanjša tveganje električnega udara.

3.1.3 Varnost oseb

- **Bodite pozorni, pazljivi in pri delu z električnim orodjem ravnajte razumno.** Elek-

tričnega orodja ne uporabljajte, če ste utrujeni ali pod vplivom drog, alkohola ali zdravil. V trenutku nepazljivosti pri uporabi električnega orodja lahko pride do resnih poškodb.

- **Nosite osebno zaščitno opremo in vedno nosite zaščitna očala.** Z nošenjem osebne zaščitne opreme, kot so maska za prah, nedrsni varnostni čevlji, varnostna čelada ali zaščita za sluh, glede na vrsto in namen uporabe električnega orodja, se zmanjša tveganje poškodb.
- **Preprečite nenamerni zagon naprave. Preden električno orodje priključite na napajanje in/ali akumulatorsko baterijo ter preden ga dvignete ali nosite, se prepričajte, da je električno orodje izklopljeno.** Če imate pri nošenju električnega orodja prst na stikalu ali pa v električno omrežje priključite vklopljeno električno orodje, lahko pride do nesreče.
- **Preden vklopite električno orodje, odstranite nastavitvena orodja ali izvijače.** Orodje ali ključ, ki se nahaja v vrtiljivem se delu električnega orodja, lahko povzroči poškodbe.
- **Izogibajte se nenaravni drži telesa. Poskrbite za varno in stabilno stojišče ter pazite na ravnotežje.** Tako boste v nepričakovanih situacijah lahko bolje nadzorovali električno orodje.
- **Nosite primerna oblačila. Ne nosite ohlapnih oblačil ali nakita. Las in oblačil ne približujte gibljivim delom.** Ohlapna oblačila, nakit ali dolgi lasje se lahko zapletejo v premikajoče se dele.
- **Če je mogoče montirati naprave za odsevanje in prestrezanje prahu, jih je treba priključiti in pravilno uporabljati.** Z uporabo sesalne naprave za prah lahko zmanjšate nevarnosti, ki lahko nastanejo zaradi prahu.
- **Ne zazibajte se v navidezno varnost in ne opuščajte varnostnih predpisov za električna orodja, tudi če po večkratni uporabi poznate električno orodje.** Nepazljivo ravnanje lahko sekundah povzroči hude telesne poškodbe.

3.1.4 Uporaba in ravnanje z električnim orodjem

- **Ne preobremenite električnega orodja. Za svoje delo uporabite električno orodje, ki je predvideno za ta namen. Z ustreznim**

električnim orodjem boste v navedenem območju zmogljivosti delali bolje in bolj varno.

- **Električnega orodja ne uporabljajte, če je stikalo pokvarjeno.** Električno orodje, ki ga več ni mogoče vklopiti ali izklopiti, je nevarno in ga je treba popraviti.
- **Pred izvajanjem nastavitve naprave, zamenjavo nastavkov ali odlaganjem električnega orodja izvalcite vtič iz vtičnice in/ali odstranite snemljivo akumulatorsko baterijo.** S tem varnostnim ukrepom preprečite, da bi se električno orodje nenamerno vklopilo.
- **Električna orodja, ki jih ne uporabljate, shranite izven dosega otrok. Ne dovolite, da električno orodje uporabljajo osebe, ki naprave ne poznajo in ki niso prebrale teh navodil.** Električna orodja so nevarna, če jih uporabljajo neizkušene osebe.
- **Električna orodja in nastavke skrbno negujte. Preverite, ali vrteči se deli delujejo brezhibno in se ne zatikajo, ali so deli zlomljeni ali tako močno poškodovani, da je delovanje električnega orodja ovirano. Poskrbite, da so poškodovani deli pred uporabo električnega orodja popravljani.** Vzrok za veliko nesreč je slabo vzdrževano električno orodje.
- **Rezalna orodja naj bodo vedno čista in naostrena.** Skrbno negovana rezalna orodja z ostrimi rezili se redkeje zatikajo in jih je mogoče lažje voditi.
- **Električno orodje, nastavke, priključna orodja itd. uporabljajte v skladu s temi navodili. Pri tem upoštevajte delovne pogoje in delo, ki ga boste opravljali.** Če električno orodje uporabljate za druge namene, ki niso predvideni, lahko pride do nevarnih situacij.
- **Ročaji in prijemalne površine morajo biti vedno suhi, čisti in na njih ne sme biti olja in maziva.** Drsljivi ročaji in prijemalne površine ne dovoljujejo varnega delovanja in upravljanja električnega orodja v nepredvidenih situacijah.

3.1.5 Uporaba in ravnanje z akumulatorskim orodjem

- **Akumulatorske baterije polnite samo s polnilniki, ki jih priporoča proizvajalec.** Če polnilnik, ki je predviden za določeno vrsto akumulatorske baterije, uporabljate z drugimi akumulatorskimi baterijami, obstaja nevarnost požara.

- **V električnih orodjih uporabljajte samo akumulatorske baterije, ki so predvidene za ta orodja.** Uporaba drugih akumulatorskih baterij lahko povzroči poškodbe in požar.
- **Akumulatorske baterije, ki je ne uporabljate, ne približujte sponkam za papir, kovanecem, ključem, žebljem, vijakom ali drugim kovinskim predmetom, ki lahko povzročijo premostitev kontaktov.** Kratek stik med kontakti akumulatorske baterije lahko povzroči opekline ali požar.
- **Pri nepravilni uporabi lahko iz akumulatorske baterije izteče tekočina. Ne dotikajte se je. Pri naključnem stiku takoj sperite z vodo. Če tekočina pride v stik z očmi, nemudoma poiščite zdravniško pomoč.** Tekočina, ki izstopi iz akumulatorske baterije, lahko povzroči draženje kože ali opekline.
- **Ne uporabite poškodovane ali spremenjene akumulatorske baterije.** Poškodovane ali spremenjene akumulatorske baterije se lahko nepredvidljivo obnašajo in povzročijo ogenj, eksplozijo ali nevarnost telesnih poškodb.
- **Akumulatorske baterije ne izpostavljajte ognju ali previsokim temperaturam.** Ogenj ali temperature več kot 130 °C lahko povzročijo eksplozijo.

- **Upoštevajte vsa navodila za polnjenje in nikoli ne polnite akumulatorske baterije ali akumulatorskega orodja izven temperaturnega območja, navedenega v navodilih za uporabo.** Nepravilno polnjenje ali polnjenje izven dopustnega temperaturnega območja lahko povzroči okvaro akumulatorske baterije in poveča nevarnost požara.

3.1.6 Servis

- **Električno orodje naj popravlja samo kvalificirano strokovno osebje in samo z uporabo originalnih nadomestnih delov.** Tako zagotovite, da bo varnost električnega orodja ostala nespremenjena.
- **Nikoli ne vzdržujte poškodovane akumulatorske baterije.** Vzdrževanje akumulatorskih baterij mora vedno opraviti proizvajalec ali pooblaščen servisni center.

3.2 Varnostni napotki

- **Pri izvajanju del, pri katerih lahko priključno orodje pride v stik s skritimi električnimi vodi, držite električno napravo na izoliranih prijemalnih površinah.** Kontakt z napeljavno, ki je pod napetostjo, lahko naelektri

tudi kovinske dele naprave in tako povzroči električni udar.

- **Obdelovanec s primežem ali na drug primeren način pritrdite na stabilno podlago.** Če obdelovanec držite samo z roko ali ob telesu, ostane nestabilen, kar lahko povzroči izgubo nadzora.
- **Z rokami se ne približujte območju žaganja. Ne segajte pod obdelovanec.** Pri stiku z listom žage obstaja nevarnost telesnih poškodb.
- **Električno orodje pomikajte proti obdelovancu samo, ko je vklapljeno.** V nasprotnem primeru obstaja nevarnost povratnega udara, če se priključno orodje zatakne v obdelovancu.
- **Pazite, da podnožna plošča pri žaganju vedno nalega na obdelovanec.** List žage se lahko zatakne in povzroči izgubo nadzora nad električnim orodjem.
- **Po končanem postopku dela izklopite električno orodje in izvlecite list žage iz reza šele po tem, ko se zaustavi.** S tem preprečite povratni udar in lahko varno odložite električno orodje.
- **Uporabljajte samo nepoškodovane, neoporečne liste žage.** Upognjeni in neostri listi žage se lahko zlomijo, neugodno vplivajo na rez ali povzročijo povratni udar.
- **Po izklopu ne zaustavljajte lista žage s stranskim protipritiskom.** List žage se lahko poškoduje ali zlomi ali povzroči povratni udar.
- **Material dobro napolnite. Obdelovanca ne podpirajte z roko ali nogo. Z delujočo žago se ne dotikajte predmetov ali zemlje.** Obstaja nevarnost povratnega udara.
- **Uporabite primerne iskalne naprave za odkrivanje skritih napajalnih vodov ali pa v ta namen vključite lokalno oskrbovalno podjetje.** Stik z električnimi vodi lahko povzroči požar in električni udar. Poškodba plinskega voda lahko povzroči eksplozijo. Predrtje vodovodne napeljave bo povzročilo materialno škodo.
- **Pritrdite obdelovanec.** Obdelovanec je z vpenjalnimi napravami ali primežem vpet varneje kot z roko.
- **Počakajte, da se električno orodje popolnoma zaustavi, preden ga odložite.** Električno orodje se lahko zatakne in povzroči izgubo nadzora nad električnim orodjem.

3.3 Obremenitve zaradi vibracij

- ⚠ OPOZORILO! Nevarnost zaradi vibracij.**
Dejanska vrednost izpustov vibracij med uporabo naprave lahko odstopa od vrednosti, ki jo navaja proizvajalec. Upoštevajte naslednje vplivne dejavnike pred uporabo oz. med njo:
- Ali je naprava uporabljana skladno z namenško uporabo?
 - Ali je material izrezan ali obdelan na pravi način?
 - Ali je naprava v stanju, ustreznem za uporabo?
 - Ali je rezalno orodje pravilno naostreno oz. ali je vgrajeno pravilno rezalno orodje?
 - Ali so ročaji in po potrebi izbirni vibracijski ročaji montirani in ali so trdno povezani z napravo?
-
- Napravo uporabljajte samo s številom vrtljajev motorja, ki je potrebno za posamezno delo.
 - Nepravilna uporaba in vzdrževanje lahko povečata hrup in vibriranje naprave. To škoduje zdravju. V tem primeru takoj izklopite napravo in poskrbite, da jo popravi pooblaščen servisna delavnica.
 - Stopnja obremenitve zaradi vibracij je odvisna od opravljanega dela oz. uporabe naprave. Ocenite jo in vključite ustrezne delovne premore. S tem se bistveno zmanjša obremenitev zaradi vibracij skozi celoten čas dela.
 - Daljša uporaba naprave uporabnika izpostavlja vibracijam in lahko povzroči težave z obtokom (»bele prste«). Da bi zmanjšali to tveganje, nosite rokavice in skrbite, da so roke tople. Če zaznate simptome »belih prstov«, takoj poiščite zdravniško pomoč. Med temi simptomi so: otrplost, ščemenje, srbenje, bolečina, popušcanje moči, sprememba barve ali stanja kože. Običajno se ti simptomi pokažejo na prstih ali rokah ali pri utripu. Pri nižjih temperaturah se nevarnost poveča.
 - Med delovnim dnem naredite daljše premore, da si lahko opomorete od hrupa in vibracij. Delo načrtujte tako, da je uporaba naprav, ki povzročajo močne vibracije, razporejena na več dni.
 - Če med uporabo naprave na rokah zaznate nelagodje ali razbarvanje kože, takoj prekinite delo. Vključite ustrezne delovne premore. Brez ustreznih odmorov lahko pride do sindroma vibracij v roki in dlani.

- Zmanjšajte tveganje izpostavljenosti vibracijam. Vzdržujte napravo v skladu z napotki v navodilih za uporabo.
- Če napravo pogosto uporabljate, se obrnite na svojega trgovca, da si priskrbite protivibracijsko opremo (npr. ročaje).
- Z napravo ne delajte pri temperaturah, nižjih od 0 °C. V delovnem načrtu opredelite, kako je mogoče omejiti obremenitev zaradi vibracij.

3.4 Obremenitev zaradi hrupa

Določeni ravni hrupa zaradi te naprave se ni mogoče izogniti. Dela, pri katerih nastaja veliko hrupa, načrtujte za ure, ko je to dopustno in predvideno. Po potrebi ustavite dela ob času mirovanja in omejite delovni čas na najnujnejše. Za osebno zaščito nosite primerno zaščito za sluh; tudi druge osebe v bližini morajo nositi primerno zaščito za sluh.

3.5 Varnostni napotki za akumulatorsko baterijo in polnilnik

Upoštevajte varnostne napotke za akumulatorsko baterijo in polnilnik v ločenih navodilih za uporabo.

Glejte:

- Navodila za uporabo 443130: Akumulatorske baterije
- Navodila za uporabo 443131: Polnilniki

4 MONTAŽA

⚠ OPOZORILO! Nevarnost zaradi nepopolne montaže! Uporaba nepopolno montirane naprave lahko povzroči hude telesne poškodbe.

- Napravo uporabljajte samo, ko je popolnoma montirana!
- Šele ko je naprava popolnoma montirana, vstavite akumulatorsko baterijo!

⚠ PREVIDNO! Nevarnost telesnih poškodb. Predmeti z ostrimi robovi in premikajoči se predmeti lahko povzročijo telesne poškodbe.

- Pri montaži vedno nosite zaščitne rokavice!

4.1 Nameščanje/odstranjevanje držala (02)

- Odstranite akumulatorsko baterijo, če je v napravi.

Namestite držalo

1. Potisnite držalo (02/1) s sprednje strani na vodilo (02/2), da se zaskoči (02/a).

Odstranjevanje držala

1. Pritisnite sprostitevno tipko (02/3).
2. Potegnite držalo naprej (02/b).

4.2 Vstavljanje/odstranjevanje lista žage (03)

1. Odstranite akumulatorsko baterijo, če je v napravi.
2. Potegnite vpenjalni obroč (03/1) do prislon na napravi (03/a).

Napotek: Če želite izvleči vpenjalni obroč, položite palec in kazalec na levo in desno križlo (03/2) vpenjalnega obroča.

3. Vstavljanje/odstranjevanje lista žage:

- List žage (03/3) s palico do prislon vstavite (03/b) v držalo za list žage (03/4).

Napotek: Držalo za list žage ne sme vsebovati ostankov materiala.

- ALL: Izvlecite list žage.

4. Spustite vpenjalni obroč. Vpenjalni obroč se samodejno pomakne nazaj v izhodišni položaj in list žage je pritrjen.
5. Preverite, da je list žage trdno nameščen v držalu za list žage.

5 ZAGON

5.1 Napolnite akumulatorsko baterijo

Upoštevajte temperaturno območje za polnjenje, glejte tehnične podatke.

ℹ NAPOTEK Za podrobne informacije upoštevajte ločena navodila za uporabo za akumulatorsko baterijo in polnilnik:

- Navodila za uporabo 443130: Akumulatorske baterije
- Navodila za uporabo 443131: Polnilniki

5.2 Vstavljanje/odstranjevanje akumulatorske baterije (04)

⚠ POZOR! Nevarnost poškodb akumulatorske baterije. Če akumulatorska baterija po uporabi ostane v napravi, lahko pride do poškodb akumulatorske baterije.

- Takoj po uporabi izvlecite akumulatorsko baterijo iz naprave in jo shranite na mestu, ki je zaščiten pred zmrzovanjem.
- Akumulatorsko baterijo vstavite v napravo šele tik pred začetkom dela.

Vstavljanje akumulatorske baterije

1. Akumulatorsko baterijo (04/1) od zgoraj potisnite v vodilo (04/a), da se zaskoči.

Odstranite akumulatorsko baterijo

1. Pritisnite tipko za odklepanje (04/2) in od zgoraj izvlcite akumulatorsko baterijo (04/b).

6 UPRAVLJANJE

⚠ OPOZORILO! Nevarnost telesnih poškodb zaradi zrahljanih delov naprave. Deli naprave, ki se zrahljajo med delovanjem, lahko povzročijo hude telesne poškodbe.

- Pred vklopom naprave preverite, ali so vsi deli naprave trdno pritrjeni.
- Pritrdite rezalno orodje tako, da se med delovanjem ne more zrahljati.

6.1 Vklp/izklp naprave (05)

Vklp naprave

1. Pritisnite sprostitveni gumb (05/1).
2. Pritisnite stikalo za vklop/izklp (05/2) in spustite sprostitveni gumb.

Izklp naprave

1. Spustite stikalo za vklop in izklp.

7 DELOVNE TEHNIKE (06, 07)

⚠ OPOZORILO! Nevarnost zaradi ohlapnega materiala! Žaganje materiala, ki ni pritrjen, lahko povzroči hude telesne poškodbe.

- Material žagajte samo, če je varno pritrjen.
- Materiala se z listom ročne žage dotaknite šele, ko ročna žaga doseže polno hitrost.
- Preverite, da je žagani material trdno pritrjen – vsak premik materiala vpliva na uspeh žaganja.
- Z žaganjem začnite šele, ko sabljasta žaga doseže polno hitrost.
- Pri žaganju ne uporabljajte čezmerne sile, temveč enakomeren blag pritisk.
- Pri debelejših obdelovancih: Podnožno ploščo (06/1) trdno namestite na obdelovanec (06/2) in sabljasto žago počasi in enakomerno premikajte po obdelovancu (06/a).
- Pri ožjih obdelovancih: Pritrdite obdelovanec (07/1) med držalom (07/2) in podnožno ploščo (07/3). Nato sabljasto žago počasi in enakomerno pritiskajte navzdol (07/a).
- Tik preden prežagate material, zmanjšajte pritisk.
- Počakajte, da se list žage popolnoma zaustavi, preden ga odstranite iz obdelovanca.

- Delujoči listi žage so med delovanjem močno segreti. Počakajte, da se ohladijo, preden se jih dotaknete.
- Žagovina je lahko strupena. Zato poskrbite za dobro prezračevanje delovnega mesta in nosite dihalno zaščito.
- Žagovina se lahko vname. Zato žagovino čim prej odstranite.

8 VZDRŽEVANJE IN NEGA

⚠ OPOZORILO! Nevarnost urednin. Nevarnost urednin pri prijemanju delov z ostrimi robovi in premikajočih se delov ter rezalnega orodja.

- Pred vzdrževalnimi deli, nego in čiščenjem vedno izklopite napravo. Odstranite akumulatorsko baterijo.
- Pri vzdrževalnih delih, negi in popravilih vedno nosite zaščitne rokavice.

i NAPOTEK Popravila smejo izvajati samo strokovne delavnice ali naše servisne delavnice.

- Naprave ne izpostavljajte mokroti ali vlagi.
- Po vsaki uporabi:
 - odstranite akumulatorsko baterijo in preverite napravo glede poškodb.
 - Odstranite list žage in ga popršite z oljem za zaščito pred rjavjenjem.
 - Ohišje očistite s krtačo ali krpo. Ne uporabljajte vode in/ali agresivnih čistilnih sredstev ali topil – obstaja nevarnost korozije in poškodb plastičnih delov.
 - S krtačo ali krpo odstranite žagovino, ki se je nabrala na vpenjalnem obroču (03/1) in držalu lista žage (03/4). Nato v držalo za list žage kapnite malo olja za zaščito pred rjavjenjem.
- Redno preverjajte list žage. Poiščite servisno mesto proizvajalca v primeru:
 - okvare lista žage
 - topega lista žage
 - prekomerne obrabe
- Redno preverjajte, da so vsi vijaki trdno nameščeni.
- Preverite, da električni kontakti naprave niso korodirani, po potrebi jih očistite s fino žično krtačo in nato napršite s pršilom za kontakte.

9 POMOČ PRI MOTNJAH

PREVIDNO! Nevarnost telesnih poškodb.

Predmeti z ostrimi robovi in premikajoči se predmeti lahko povzročijo telesne poškodbe.

- Pri vzdrževalnih delih, negi in popravilih vedno nosite zaščitne rokavice!
- Izklopite napravo in izvlecite akumulatorsko baterijo!

i NAPOTEK Pri motnjah, ki niso navedene v tej tabeli ali ki jih ne morete sami odpraviti, se obrnite na našo servisno službo.

Motnja	Vzrok	Ukrep
Motor ne deluje.	Akumulatorska baterija ni vstavljena ali ni pravilno nameščena.	Pravilno vstavite akumulatorsko baterijo.
	Akumulatorska baterija je prazna.	Napolnite akumulatorsko baterijo.
	Stikalo je okvarjeno.	Naprave ne uporabljajte! Poiščite servisno mesto proizvajalca.
Moč motorja slabi.	Akumulatorska baterija je prazna.	Napolnite akumulatorsko baterijo.
	List žage je top.	Obnovite list žage.
Motor se med žaganjem ustavi.	Motor je preobremenjen.	Izklopite napravo.
	Akumulatorska baterija je prazna.	Napolnite akumulatorsko baterijo.
	List žage je top.	Obnovite list žage.
	Čas polnjenja akumulatorske baterije se je iztekel.	Zamenjajte akumulatorsko baterijo. Uporabite samo originalni pribor proizvajalca.
Akumulatorske baterije ni mogoče napolniti.	Kontakti na akumulatorski bateriji so umazani.	■ Poiščite servisno mesto proizvajalca.
	Akumulatorska baterija ali polnilnik sta pokvarjena.	■ Nadomestne dele naročite s pomočjo karte nadomestnih delov.
	Akumulatorska baterija je pregreta.	■ Počakajte, da se akumulator ohladi.

10 TRANSPORT

Pred transportom opravite naslednje ukrepe:

1. Izklopite napravo.
2. Odstranite akumulatorsko baterijo iz naprave.
3. Skladno s predpisi zapakirajte akumulatorsko baterijo (glejte spodaj).

Akumulatorska baterija »B125 Li« (št. izd. 113896)

i NAPOTEK Nazivna energija akumulatorske baterije znaša več kot 100 Wh! Upoštevajte naslednje napotke za transport!

Vsebovani litij-ionski akumulator je predmet zakona o nevarnih snoveh, vendar pa ga je mogoče transportirati tudi ob poenostavljenih pogojih:

- Zasebni uporabnik lahko akumulatorsko baterijo transportira v cestnem prometu brez

nadaljnjih omejitev, če je le-ta zapakirana v maloprodajni embalaži in se transport uporablja za zasebne namene.

- Poslovni uporabniki, ki transport izvajajo v povezavi s svojo osrednjo dejavnostjo (npr. dostave na delovišča ali predstavitevne lokacije in z njih), prav tako lahko izkoristijo to poenostavitev.

V obeh primerih je treba s previdnostnimi ukrepi obvezno preprečiti sprostitve vsebine. V drugih primerih je treba obvezno upoštevati zakon o nevarnih snoveh. Ob neupoštevanju pošiljatelj, morda pa tudi prevozniku, grozijo znatne globe.

Dodatni napotki za prevoz in pošiljanje

- Litij-ionske akumulatorske baterije transportirajte oz. pošiljajte samo v brezhibnem stanju!
- Za transport akumulatorskih baterij uporabljajte izključno originalno škatlo ali primereno škatlo za nevarne snovi (ni potrebno pri akumulatorskih baterijah z nazivno energijo manj kot 100 Wh).
- Prelepitate odprte kontakte akumulatorske baterije, da preprečite kratki stik.
- Zavarujte akumulatorsko baterijo v embalaži pred premikanjem, da preprečite poškodbe akumulatorske baterije.
- Pri transportu oz. pošiljanju (npr. prek kurirske ali dostavne službe) zagotovite pravilno označitev in dokumentacijo za pošiljanje.
- Predhodno se informirajte, ali zeleni ponudnik nudi storitev transporta in pokažite svojo pošiljko.

Priporočamo, da v pripravo pošiljke vključite strokovnjaka za nevarne snovi. Upoštevajte tudi morebitne dodatne nacionalne predpise.

11 SKLADIŠČENJE

11.1 Shranjevanje naprave

- Po vsaki uporabi odstranite akumulatorsko baterijo iz naprave.
- Temeljito očistite napravo in – če so na voljo – namestite vsa zaščitna pokrivala.
- Hranite napravo na suhem mestu z možnostjo zaklepanja in izven dosega otrok.

Pred delovnimi premori, ki trajajo dlje kot 30 dni, izvedite naslednja dela:

- Napravo temeljito očistite in hranite v suhem prostoru.

11.2 Skladiščenje akumulatorske baterije in polnilnika

I NAPOTEK Za podrobne informacije upoštevajte ločena navodila za uporabo za akumulatorsko baterijo in polnilnik.

12 ODSTRANJEVANJE

Napotki k Uredbi o odpadni električni in elektronski opremi



- Stara električna in elektronska oprema ne sodi med gospodinjske odpadke, temveč jo je treba odstraniti ločeno!
- Stare baterije ali akumulatorje, ki niso fiksno vgrajeni v staro napravo, je treba pred oddajo odstraniti iz naprave! Njihovo odstranjevanje urejajo predpisi za baterije.
- Lastniki oz. uporabniki električnih in elektronskih naprav jih morajo po uporabi skladno z zakonom vrniti.
- Končni uporabnik nosi odgovornost za izbris osebnih podatkov s stare naprave za odstranitev!

Simbol prekrižanega zabojnika za odpadke pomeni, da se odpadne električne in elektronske opreme ne sme odvreči med gospodinjske odpadke.

Opadno električno in elektronsko opremo lahko brezplačno oddate na naslednjih mestih:

- javna komunalna oz. zbirna mesta (npr. komunalni objekti);
- prodajna mesta električnih naprav (fizična in spletna), kjer so prodajalci obvezani sprejeti vračila oziroma kjer to storitev prostovoljno ponujajo.

Te izjave veljajo samo za naprave, ki so nameščene in kupljene v Evropski uniji in za katere velja evropska Direktiva 2012/19/EU. V državah izven Evropske unije lahko veljajo drugačna določila za odstranjevanje stare električne in elektronske opreme.

Napotki k Uredbi o ravnanju z baterijami in akumulatorji ter odpadnimi baterijami in akumulatorji



- Stare baterije in stari akumulatorji ne sodijo med gospodinjske odpadke, temveč jih je treba odstraniti ločeno!
- Za varno odstranitev baterij ali akumulatorjev iz električnih naprav in za informacije o njihovi vrsti oz. kemičnem sistemu upoštevajte na-

daljnje podatke v navodilih za uporabo in montažo.

- Lastniki oz. uporabniki baterij in akumulatorjev jih morajo po uporabi skladno z zakonom vrniti. Vračilo je omejeno na oddajo količin, običajnih za gospodinjstva.

Stare baterije lahko vsebujejo škodljive snovi ali težke kovine, ki lahko škodujejo okolju in zdravju. Uporaba starih baterij in v njih vsebovanih virov prispeva k zaščiti teh pomembnih dobrin.

Simbol prekrizanega zabojnika za odpadke pomeni, da se baterij in akumulatorjev ne sme odvreči med gospodinjske odpadke.

Če so pod zabojnikom za smeti tudi oznake Hg, Cd ali Pb, velja naslednje:

- Hg: Baterija vsebuje več kot 0,0005 % živega srebra
- Cd: Baterija vsebuje več kot 0,002 % kadmija
- Pb: Baterija vsebuje več kot 0,004 % svinca

14 GARANCIJA

Morebitne napake materiala ali proizvodne napake na napravi bomo znotraj zakonskega obdobja veljavnosti, ki velja za garancijske zahtevke, po naši izbiri opravili s popravilom ali nadomestilom. Obdobje veljavnosti garancije je odvisno od veljavne zakonodaje v državi, v kateri je bila naprava kupljena.

Naša garancija velja samo, če:

- so ta navodila za uporabo upoštevana,
- je bila naprava strokovno uporabljena,
- so bili uporabljeni originalni nadomestni deli.

Garancija ne velja za:

- poškodbe laka, ki so posledica normalne uporabe,
- obrabne dele, ki so na kartici nadomestnih delov označeni z okvirjem xxxxxx (x).

Garancija začne veljati, ko napravo kupi prvi končni uporabnik. Velja datum na računu. S to izjavo in originalnim potrdilom o nakupu se obrnite na vašega prodajalca ali na najbližjo pooblaščenno servisno službo. Ta izjava ne vpliva na zakonske garancijske zahtevke, ki jih ima kupec do prodajalca.

Akumulatorje in baterije lahko brezplačno oddate na naslednjih mestih:

- javna komunalna oz. zbirna mesta (npr. komunalni objekti);
- prodajna mesta baterij in akumulatorjev;
- zbirna mesta skupnega zbirnega sistema za stare baterije za naprave;
- zbirna mesta proizvajalca (če ni član skupnega zbirnega sistema).

Te izjave veljajo samo za akumulatorje in baterije, ki so kupljene v Evropski uniji in za katere velja evropska Direktiva 2006/66/ES. V državah izven Evropske unije lahko veljajo drugačna določila za odstranjevanje akumulatorjev in baterij.

13 SERVISNA SLUŽBA/SERVIS



V primeru vprašanj glede garancije, popravil ali nadomestnih delov se obrnite na najbližjo servisno delavnico AL-KO. Najdete jo na naslednjem naslovu:

www.al-ko.com/service-contacts

PRIJEVOD ORIGINALNIH UPUTA ZA UPORABU

Sadržaj

1	Informacije o Uputama za uporabu.....	88	5.2	Umetanje/vađenje akumulatora (04) ..	94
1.1	Simboli na naslovnoj stranici	88	6	Upravljanje	95
1.2	Objašnjenja oznaka i signalnih riječi ..	89	6.1	Uključivanje/isključivanje uređaja (05)	95
2	Opis proizvoda	89	7	Radne tehnike (06, 07).....	95
2.1	Namjenska uporaba	89	8	Održavanje i njega	95
2.2	Moguća predvidiva nepravilna uporaba	89	9	Pomoć u slučaju smetnji.....	96
2.3	Ostali rizici.....	89	10	Transport.....	96
2.4	Sigurnosni i zaštitni uređaji	89	11	Skladištenje	97
2.4.1	Gumb za deblokiranje.....	89	11.1	Skladištenje uređaja	97
2.4.2	Dvoručno rukovanje.....	89	11.2	Skladištenje akumulatora i punjača	97
2.4.3	Zaštita od preopterećenja.....	90	12	Zbrinjavanje.....	97
2.5	Simboli na uređaju	90	13	Korisnička služba/Servis	98
2.6	Pregled proizvoda (01).....	90	14	Jamstvo	98
2.7	Opseg isporuke	90			
3	Sigurnosne napomene.....	90	1	INFORMACIJE O UPUTAMA ZA UPORABU	
3.1	Opće sigurnosne napomene za električne alate	90	■	Kod njemačke verzije radi se o originalnim uputama za uporabu. Sve ostale jezične verzije prijevodi su originalnih uputa za uporabu.	
3.1.1	Sigurnost na radnome mjestu.....	91	■	Ove Upute za uporabu držite na lako dostupnom mjestu kako bi vam bile pri ruci kada vam zatrebaju informacije o uređaju.	
3.1.2	Električna sigurnost	91	■	Uređaj proslijedite drugim osobama samo s ovim Uputama za uporabu.	
3.1.3	Sigurnost osoba.....	91	■	Pročitajte i slijedite sigurnosne napomene i upozorenja iz ovih Uputa za uporabu.	
3.1.4	Uporaba i postupanje s električnim alatom	91			
3.1.5	Uporaba i postupanje s akumulatorskim alatom	92	1.1	Simboli na naslovnoj stranici	
3.1.6	Servis.....	92			
3.2	Sigurnosne napomene za sabljaste pile.....	92			
3.3	Opterećenje vibracijama	93			
3.4	Izloženost buci	94			
3.5	Sigurnosne napomene za akumulator i punjač.....	94			
4	Montaža	94			
4.1	Postavljanje/uklanjanje drške u obliku luka (02)	94			
4.2	Umetanje / vađenje lista pile (03).....	94			
5	Stavljanje u pogon	94			
5.1	Napunite akumulator	94			

Simbol	Značenje
	Prije prvog korištenja obavezno pažljivo pročitajte ove Upute za uporabu. To je preduvjet sigurnog rada i rukovanja bez smetnji.
	Upute za uporabu

Simbol	Značenje
	Oprezno rukujte litij-ionskim punjivim baterijama! Posebice napomene o transportu, skladištenju i zbrinjavanju koje se navode u ovim Uputama za uporabu!

1.2 Objašnjenja oznaka i signalnih riječi

⚠ OPASNOST! Pokazuje neposrednu opasnost koja – ako se ne izbjegne – uzrokuje smrt ili tešku ozljedu.

⚠ UPOZORENJE! Pokazuje potencijalnu opasnost koja bi – ako se ne izbjegne – mogla uzrokovati smrt ili tešku ozljedu.

⚠ OPREZ! Pokazuje potencijalnu opasnost koja bi – ako se ne izbjegne – mogla uzrokovati manju ili umjerenu ozljedu.

POZOR! Pokazuje situaciju koja bi – ako se ne izbjegne – mogla uzrokovati materijalnu štetu.

i NAPOMENA Posebne napomene za bolju razumljivost i rukovanje.

2 OPIS PROIZVODA

Ove upute za upotrebu opisuju ručnu baterijsku sabljastu pilu sa zamjenjivom baterijom.

Uređaj se smije upotrebljavati samo s litij-ionskim baterijama i punjačima navedenima u tehničkim podacima. Za više informacija o baterijama i punjačima pogledajte zasebne upute:

- Upute za uporabu 443130: Baterije
- Upute za uporabu 443131: Punjač

POZOR! Opasnost od oštećenja uređaja i akumulatora. Ako se uređaj upotrebljava s neodgovarajućim akumulatorima, može doći do oštećenja uređaja i akumulatora.

- Uređaj upotrebljavajte samo s propisanim akumulatorima.

2.1 Namjenska uporaba

Sabljasta pila namijenjena je za piljenje grana, drvenih letvi, mekog metala (npr. bakra, olova), plastike, laganih ploča, gips kartona itd. Za svaki materijal potrebno je upotrijebiti odgovarajući list pile sukladno namjeni (vidi tehničke podatke).

Sabljasta pila prilikom piljenja mora nalijegati čvrsto na materijal. Rezovi kod širokih listova pile su ravni. Obline se mogu rezati uskim listovima pile.

Ne smije se prekoračiti maksimalna širina materijala koji se pili.

Ovaj je uređaj namijenjen za primjenu u privatnom području. Svaka druga uporaba i nedozvoljene pregradnje ili ugradnje smatrat će se pogrešnom primjenom i bit će temelj za ukidanje jamstva, kao i za gubitak sukladnosti i odbacivanje svake odgovornosti proizvođača u odnosu na štete za korisnika ili trećih strana.

2.2 Moguća predvidiva nepravilna uporaba

- Uređaj nije predviđen ni za komercijalnu primjenu u javnoj praksi i na sportskim terenima kao ni za primjenu u poljoprivredi ni šumarstvu.
- Uređaj nemojte koristiti po kiši.

2.3 Ostali rizici

Čak i kad se uređaj ispravno koristi, uvijek postoji određeni preostali rizik koji se ne može isključiti. Iz vrste i konstrukcije uređaja mogu proizaći sljedeće potencijalne opasnosti, ovisno o primjeni:

- Kontakt s listom pile (opasnost od porezotine).
- Iznenadna i nepredviđena kretnja uređaja (opasnost od porezotine).
- Odvajanje dijelova lista pile, npr. prilikom naginjanja uređaja (opasnost od posjekotina / ozljeda).
- Odvajanje dijelova obrađivanog materijala.
- Oštećenje sluha tijekom rada ako se ne nosi zaštita sluha.

2.4 Sigurnosni i zaštitni uređaji

⚠ UPOZORENJE! Opasnost od ozljeda. Neispravne i deaktivirane sigurnosne i zaštitne naprave mogu izazvati teške ozljede.

- Pobrinite se za popravak sigurnosnih i zaštitnih naprava.
- Nikada ne isključujte sigurnosne i zaštitne naprave.

2.4.1 Gumb za deblokiranje

Kako bi se spriječilo nehотиčno uključivanje, uređaj je opremljen gumbom za deblokadu prekidača za uključivanje/isključivanje.

2.4.2 Dvoročno rukovanje

Uređaj je predviđen za dvoročno upravljanje kako bi se izbjegle ozljede šaka.

2.4.3 Zaštita od preopterećenja

Uređaj je opremljen zaštitom od preopterećenja, koja ga isključuje u slučaju preopterećenja (npr. ako se list pile zaglavi).

Nakon kratkog vremena hlađenja, uređaj se može ponovno uključiti.

2.5 Simboli na uređaju

Simbol	Značenje
	Poseban oprez pri rukovanju!
	Prije pokretanja pročitajte upute za uporabu!
	Nosite zaštitu za sluh!
	Nosite zaštitu za oči!
	Nosite zaštitu za usta!
	Nemojte uređaj koristiti po kiši! Zaštitite ga od vlage!
	Nemojte gorjeti uređaj!

2.6 Pregled proizvoda (01)

Br.	Dio
1	Stražnja ručka
2	Sklopka za uključivanje/isključivanje
3	Gumb za deblokiranje sklopke za uključivanje/isključivanje
4	Prednja ručka

Br.	Dio
5	Gumb za deblokiranje za drška u obliku luka
6	Drška u obliku luka
7	List pile
8	Bazna ploča
9	Stezni prsten za list pile
10	Radno svjetlo
11	Upute za uporabu
12	Akumulator*
13	Punjač*

* Ne nalazi se u opsegu isporuke, nego se može nabaviti pod sljedećim kataloškim brojevima: vidi tehničke podatke.

2.7 Opseg isporuke

U opseg isporuke spadaju ovdje navedene stavke. Provjerite jesu li sadržane sve stavke:

Br.	Dio
1	Baterijska sabljasta pila
2	Drška u obliku luka
3	List pile za drvo
4	List pile za metal
5	List pile za plastiku
6	Upute za upotrebu za „baterijsku sabljastu pilu“

i NAPOMENA Akumulator i punjač nisu isporučeni i stoga ih treba zasebno kupiti.

3 SIGURNOSNE NAPOMENE

3.1 Opće sigurnosne napomene za električne alate

⚠ UPOZORENJE! Pročitajte sve sigurnosne napomene, upute, ilustracije i tehničke podatke koje se primjenjuju na ovaj električni uređaj. Propusti pri poštovanju sljedećih napomena i uputa mogu prouzročiti električni udar, požar i/ili teške ozljede.

- Sve sigurnosne napomene i upute sačuvajte za buduću uporabu.

Pojam „električni alat“ upotrijebljen u sigurnosnim napomenama odnosi se na mrežne električne

alate (s mrežnim kabelom) ili akumulatorske električne alate (bez mrežnog kabela).

3.1.1 Sigurnost na radnome mjestu

- **Svoje radno područje držite čistim i dobro osvijetljenim.** Nered ili neosvijetljena radna područja mogu dovesti do nesreća.
- **Ne radite s električnim alatom u okruženju ugroženim eksplozijom u kojem se nalaze zapaljive tekućine, plinovi ili prašine.** Električni alati stvaraju iskre koje mogu zapaliti prašinu ili pare.
- **Djecu i druge osobe udaljite tijekom korištenja električnog alata.** U slučaju odvlačenja pozornosti možete izgubiti kontrolu nad električnim alatom.

3.1.2 Električna sigurnost

- **Priklučni utikač električnoga alata mora pristajati u utičnicu. Utikač se ni u kojem slučaju ne smije preinačavati. Adapterske utikače ne upotrebljavajte zajedno s uzemljenim električnim alatima.** Nепреінаčени utikači i prikladne utičnice smanjuju rizik od električnog udara.
- **Izbjegavajte kontakt tijela s uzemljenim površinama poput cijevi, radijatora, štednjaka i hladnjaka.** Postoji povećani rizik od električnog udara ako je vaše tijelo uzemljeno.
- **Držite električne alate dalje od kiše ili vlage.** Prodiranje vode u električni alat povećava opasnost od električnog udara.
- **Ne zlorabite priključni kabel za vješanje električnog alata ili izvlačenje utikača iz utičnice. Držite priključni kabel dalje od vrućine, ulja, oštih bridova ili pokretljivih dijelova.** Oštećeni ili prepleteni priključni kabeli povećavaju opasnost od električnog udara.
- **Ako električnim alatom radite na otvorenom, upotrebljavajte samo produžne kabele koji su također prikladni za vanjsko područje.** Primjena produžnog kabela prikladnog za vanjsko područje smanjuje opasnost od električnog udara.
- **Ako se rad električnog alata u vlažnom okruženju ne može izbjeći, upotrebljavajte zaštitnu strujnu sklopku.** Primjena zaštitne strujne sklopke smanjuje opasnost od električnog udara.

3.1.3 Sigurnost osoba

- **Budite pažljivi, pazite kako radite i električnim alatom rukujte savjesno. Električni alat ne upotrebljavajte ako ste umorni ili se nalazite pod utjecajem droga, alkohola ili lijekova.** Trenutak nepažnje pri uporabi električnog alata može dovesti do ozbiljnih ozljeda.
- **Nosite osobnu zaštitnu opremu i uvijek zaštitne naočale.** Nošenje osobne zaštitne opreme poput maske za prašinu, protukliznih sigurnosnih cipela, sigurnosne kacige ili štitnika za uši ovisno o vrsti i primjeni električnog alata smanjuje opasnost od ozljeda.
- **Spriječite nehotično stavljanje u pogon. Uvjerite se da je električni alat isključen prije nego što ga uključite na opskrbu električnom energijom i/ili akumulator, uzmete u ruke ili nosite.** Ako tijekom nošenja električnog alata imate prst na sklopci ili uključeni uređaj priključite na dovod električne energije, može doći do nesreća.
- **Uklonite alate za podešavanje ili francuski ključ prije uključivanja električnog alata.** Alat ili ključ koji se nalaze na rotacijskom dijelu električnog uređaja mogu dovesti do ozljeda.
- **Izbjegavajte neuobičajen položaj tijela. Pobrinite se za sigurno uporište i uvijek održavajte ravnotežu.** Time električni alat možete bolje kontrolirati u neočekivanim situacijama.
- **Nosite prikladnu odjeću. Ne nosite široku odjeću ili nakit. Kosu i odjeću držite dalje od pokretnih dijelova.** Pokretni dijelovi mogu zahvatiti široku odjeću, nakit ili dugu kosu.
- **Ako se mogu montirati mehanizmi za usis i hvatanje prašine, treba ih priključiti i pravilno koristiti.** Uporaba usisivača prašine može smanjiti opasnosti uzrokovane prašinom.
- **Nemojte se previše opuštati i ne zanemaruje sigurnosna pravila električnih alata, čak i ako ste se višestrukim korištenjem dobro upoznali s načinom rada električnog alata.** Nemarno postupanje u trenu može dovesti do teških ozljeda.

3.1.4 Uporaba i postupanje s električnim alatom

- **Ne preopterećujte električni alat. Za svoj rad upotrebljavajte za to namijenjen električni uređaj.** Prikladnim električnim alatom

radit ćete bolje i sigurnije u navedenom području snage.

- **Ne upotrebljavajte električni alat čija sklopka je oštećena.** Električni alat koji se više ne da uključiti ili isključiti opasan je i mora se popraviti.
- **Izvucite utikač iz utičnice i/ili izvadite uklonjivi akumulator prije podešavanja uređaja, zamjene dijelova alata za umetanje ili odlaganja električnog alata.** Ta preventivna mjera sprječava nehotično pokretanje električnog uređaja.
- **Neupotrijebljene električne alate čuvajte izvan dohvata djece. Ne dopustite da električni alat koriste osobe koje s njime nisu upoznate ili koje nisu pročitale ove upute.** Električni alati opasni su ako ih koriste neiskusne osobe.
- **Temeljito održavajte električne alate i drugi alat koji se primjenjuje.** Kontrolirajte funkcioniraju li pokretljivi dijelovi besprijekorno i nisu li zaglavljani, nisu li dijelovi puknuti ili oštećeni tako da se narušava funkcioniranje električnoga alata. Oštećene dijelove dajte na popravak prije uporabe električnog alata. Uzrok mnogim nesrećama su loše održavani električni alati.
- **Rezne alate držite oštrim i čistim.** Brižljivo održavani rezni alati s oštrim reznim rubovima manje se zaglavljuju i lakši su za vođenje.
- **Upotrebljavajte električni alat, drugi alat koji se primjenjuje, ugradne alate itd. sukladno ovim uputama. Pritom uzmite u obzir radne uvjete i djelatnost koju valja izvesti.** Uporaba električnih alata u drugačije svrhe od predviđenih može dovesti do opasnih situacija.
- **Ručke i držače držite suhima, čistima i bez tragova ulja ili masti.** Skliske ručke i površine ne dopuštaju sigurno rukovanje i upravljanje električnim alatom u nepredvidljivim situacijama.

3.1.5 Uporaba i postupanje s akumulatorskim alatom

- **Akumulator punite samo punjačima koje je preporučio proizvođač.** Kod punjača koji je prikladan za određenu vrstu akumulatora postoji opasnost od požara ako se koristi s drugim akumulatorima.
- **U električnim alatima upotrebljavajte samo za to predviđene akumulatore.** Upora-

ba drugih akumulatora može dovesti do ozljeda i opasnosti od požara.

- **Akumulator koji ne koristite držite dalje od uredskih spajalica, kovanica, ključeva, čavala, vijaka ili drugih sitnih metalnih predmeta koji bi mogli prouzročiti premošćivanje kontakata.** Kratki spoj između kontakata baterije može prouzročiti opekline ili požar.
- **Kod nepravilne uporabe može iz akumulatora istjecati tekućina. Izbjegnite kontakt s njom. Kod slučajnog kontakta isperite vodom. Ako tekućina dospije u oči, dodatno potražite liječničku pomoć.** Tekućina koja iscuri iz baterija može dovesti do iritacije kože i do opekline.
- **Nemojte koristiti oštećeni ili promijenjeni akumulator.** Oštećeni ili promijenjeni akumulatori mogu raditi nepredvidivo i prouzročiti požar, eksploziju ili ozljedu.
- **Akumulator nemojte izlagati vatri ni visokim temperaturama.** Vatra i temperature iznad 130 °C mogu izazvati eksploziju.
- **Slijedite sve upute za punjenje i nikada nemojte puniti akumulator ili akumulatorski alat izvan temperaturnog raspona navedenog u Uputama za uporabu.** Pogrešno punjenje ili punjenje izvan dozvoljenog temperaturnog raspona može uništiti akumulator i povećati opasnost od požara.

3.1.6 Servis

- **Popravak električnog alata prepustite samo kvalificiranom stručnom osoblju s originalnim zamjenskim dijelovima.** Time se osigurava održavanje sigurnosti električnog alata.
- **Nikada nemojte održavati oštećene akumulatore.** Održavanje akumulatora treba izvršavati samo proizvođač ili ovlaštene Službe za korisnike.

3.2 Sigurnosne napomene za sabljaste pile

- **Pri radovima kod kojih ubodni alat može pogoditi skrivene strujne vodove, električni alat držite za izolirane zahvatne površine.** Kontakt s naponskim vodom može metalne dijelove uređaja staviti pod napon i dovesti do električnog udara.
- **Pričvrstite i osigurajte obradak na stabilnoj površini pomoću stezaljki ili drugih sredstava.** Držeći obradak samo rukom ili uz tijelo, bit će nestabilan, što može dovesti do gubitka kontrole.

- **Ruke držite dalje od područja piljenja. Ne zahvaćajte ispod obratka.** Pri kontaktu s listom pile postoji opasnost od ozljede.
- **Električni alat pokrenite samo na obratku.** Inače postoji opasnost od povratnog trzaja kad ubodni alat zahvati obradak.
- **Pazite na to da bazna ploča pri piljenju uvijek naliježe na obradak.** List pile može se zahvatiti i dovesti do gubitka kontrole nad električnim alatom.
- **Nakon završetka radnog postupka, isključite električni alat i list pile izvucite iz reza tek kad se zaustavi.** Time ćete izbjeći povratni trzaj te električni alat možete sigurno odložiti.
- **Upotrebljavajte samo neoštećene, besprijeorne listove pile.** Savijeni ili tupi listovi pile mogu se slomiti, negativno utjecati na rez ili prouzročiti povratni trzaj.
- **List pile nemojte nakon isključenja uspraviti bočnim blokiranjem.** List pile se može oštetiti, slomiti se ili prouzročiti povratni trzaj.
- **Čvrsto zategnite materijal. Nemojte obradak podupirati rukom ili nogom. Pilom u radu nemojte dodirivati predmete ni tlo.** Postoji rizik od povratnog trzaja.
- **S pomoću odgovarajućih uređaja za traženje pronađite skrivene napojne vodove ili se u tu svrhu konzultirajte s lokalnom komunalnom tvrtkom.** Kontakt s električnim vodovima može dovesti do požara ili električnog udara. Oštećenje plinskog voda može prouzročiti eksploziju. Prodiranje u cjevovode za vodu može prouzročiti materijalnu štetu.
- **Osigurajte obradak.** Obradak koji je učvršćen na mjestu s pomoću stezača ili škripca, sigurniji je nego onaj koji pridržavate rukom.
- **Pričekajte da se električni alat umiri, a tek onda ga odložite.** Električni alat može se za glaviti i dovesti do gubitka kontrole nad električnim alatom.

3.3 Opterećenje vibracijama

UPOZORENJE! Opasnost od vibracija.

Stvarna vrijednost emisije vibracija tijekom uporabe uređaja može odstupati od vrijednosti koju je naveo proizvođač. Prije odnosno tijekom uporabe obratite pozornost na sljedeće faktore:

- Koristi li se uređaj u skladu s propisima?
- Reže li se odn. obrađuje li se materijal na pravilan način?
- Je li uređaj u ispravnom stanju za uporabu?
- Je li rezni alat pravilno naoštren odnosno je li ugrađen pravi rezni alat?
- Je li montirana ručka i po potrebi antivibracijska ručka te jesu li pravilno učvršćene na uređaj?
- Uređaj neka radi samo na broju okretaja motora koji je potreban za određeni posao.
- Nepravilna uporaba i održavanje mogu povećati buku i vibracije uređaja. To uzrokuje oštećenje zdravlja. U tom slučaju odmah isključite uređaj te ga dajte na popravak u ovlaštenu servisnu radionicu.
- Stupanj vibracijskog opterećenja ovisi o poslu koji se obavlja odnosno o primjeni uređaja. Procijenite ga i uvedite stanke u radu. Time se značajno smanjuje vibracijsko opterećenje tijekom cjelokupnog vremena rada.
- Produžena uporaba uređaja uzrokuje vibracije rukovatelja i može prouzročiti probleme s cirkulacijom („bijeli prsti”). Kako bi se izbjegao taj rizik, nosite rukavice i ruke održavajte toplima. Ako se pojavi neki simptom „bijelih prstiju”, odmah posjetite liječnika. U te simptome spadaju: gubitak osjeta, gubitak osjetljivosti, trnci, svrbež, bol, gubitak snage, promjena boje ili stanja kože. Obično se ti simptomi odnose na prste, šake ili puls. Kod niskih temperatura opasnost se povećava.
- Provodite dulje stanke tijekom radnog dana kako biste se mogli oporaviti od buke i vibracija. Svoj posao isplanirajte tako da se upotreba uređaja koji stvaraju snažne vibracije rasporedi na nekoliko dana.
- Ako primijetite neugodan osjećaj ili promjenu boje kože na rukama tijekom uporabe uređaja, odmah prestanite raditi. Provodite dovoljno stanke. Bez dovoljnih stanke u radu može doći do pojave sindroma vibrirajućih šaka/ruku.

- Smanjite rizik od izlaganja vibracijama. Uređaj održavajte sukladno uputama u radnom priručniku.
- Ako se uređaj često koristi, obratite se svom prodavaču za kupnju dodatne opreme za zaštitu od vibracija (npr. ručke).
- Izbjegavajte raditi s uređajem na temperaturama ispod 0 °C. U planu rada odredite kako se opterećenje vibracijama može ograničiti.

3.4 Izloženost buci

Izloženost buci pri radu s ovim uređajem ne može se izbjeći. Radove s intenzivnom bukom izvodite u dopušteno i odobreno vrijeme. Po potrebi se pridržavajte vremena odmora te trajanje radova ograničite na minimalno potrebno. Za svoju osobnu zaštitu i za zaštitu osoba u blizini potrebno je nositi odgovarajuće štitnike sluha.

3.5 Sigurnosne napomene za akumulator i punjač

Uvažite sigurnosne napomene za akumulator i punjač koje se navode u zasebnim uputama za uporabu.

Vidi:

- Upute za uporabu 443130: Baterije
- Upute za uporabu 443131: Punjač

4 MONTAŽA

⚠ UPOZORENJE! **Opasnost od ozljeda zbog nepotpune montaže!** Rad nepotpuno montiranog uređaja može izazvati teške ozljede.

- Uređaj pogonite samo kada je potpuno montiran!
- Akumulator umetnite u uređaj tek kada je potpuno montiran!

⚠ OPREZ! **Opasnost od ozljeda.** Oštri i pomični dijelovi uređaja mogu uzrokovati ozljede.

- Prilikom montaže obavezno nosite zaštitne rukavice!

4.1 Postavljanje/uklanjanje drške u obliku luka (02)

- Ako se u uređaju nalazi baterija, izvadite je.

Provucite dršku u obliku luka

1. Dršku u obliku luka (02/1) ugurajte sprijeda na vodilicu (02/2) (02/a) dok ne uskoči.

Uklanjanje drške u obliku luka

1. Pritisnite tipku za otključavanje (02/3).

2. Dršku u obliku luka povucite prema naprijed (02/b).

4.2 Umetanje / vađenje lista pile (03)

1. Ako se u uređaju nalazi baterija, izvadite je.
2. Stezni prsten (03/1) povucite do graničnika na uređaju (03/a).

Napomena: Za povlačenje steznog prstena stavite palac i kažiprst na lijevo i desno krilo (03/2) steznog prstena.

3. Umetanje / vađenje lista pile:

- List pile (03/3) utaknite s osovinom do graničnika u držač lista pile (03/4) (03/b).
Napomena: Držač lista pile mora biti bez ostataka materijala.
- ILI: Izvucite list pile.

4. Otpustite stezni prsten. Stezni prsten automatski se vraća u početni položaj i list pile je fiksiran.
5. Provjerite je li list pile čvrsto smješten u držaču lista pile.

5 STAVLJANJE U POGON

5.1 Napunite akumulator

Obratite pozornost na temperaturno područje za punjenje, pogledajte tehničke podatke.

ⓘ NAPOMENA Za detaljne informacije proučite zasebne upute za uporabu akumulatora i punjača:

- Upute za uporabu 443130: Baterije
- Upute za uporabu 443131: Punjač

5.2 Umetanje/vađenje akumulatora (04)

POZOR! **Opasnost od oštećenja akumulatora.** Ako se akumulator nakon uporabe ostavi u uređaju, to može dovesti do oštećenja akumulatora.

- Odmah nakon uporabe, izvadite akumulator i odložite ga na mjesto zaštićeno od zaleđivanja.
- Akumulator stavite u uređaj tek neposredno prije početka rada.

Umetanje akumulatora

1. Bateriju (04/1) ugurajte s gornje strane u vodeću šinu (04/a), dok ne uskoči.

Uklonite akumulator

1. Pritisnite tipku za deblokadu (04/2) i izvucite bateriju prema gore (04/b).

6 UPRAVLJANJE

⚠ UPOZORENJE! Opasnost od ozljede zbog labavih dijelova uređaja. Dijelovi uređaja koji olabave tijekom rada mogu izazvati teške ozljede.

- Prije uključivanja uređaja provjerite jesu li svi dijelovi uređaja čvrsto pritegnuti.
- Učvrstite rezni alat tako da se tijekom rada ne može otpustiti.

6.1 Uključivanje/isključivanje uređaja (05)

Uključivanje uređaja

1. Pritisnite gumb za deblokadu (05/1).
2. Pritisnite prekidač za uključivanje/isključivanje (05/2) i otpustite gumb za deblokadu.

Isključivanje uređaja

1. Otpustite sklopku za uključivanje/isključivanje.

7 RADNE TEHNIKE (06, 07)

⚠ UPOZORENJE! Opasnost zbog labavog materijala! Piljenje materijala koji nije fiksiran može izazvati teške ozljede.

- Materijal pilite samo kada je čvrsto fiksiran.
- Materijal najprije dodirnite listom pile ručne pile kada ručna pila dostigne punu brzinu.
- Provjerite je li materijal koji se pili čvrsto fiksiran – svaka kretnja materijala utječe na rezultat piljenja.
- Počnite piliti tek kada sabljasta pila postigne punu brzinu.
- Kod piljenja ne primjenjujte preveliku silu, nego ravnomjerno i lagano pritišćite.
- Kod debljih obradaka: Čvrsto postavite podnu plohu (06/1) na obradak (06/2) i polako i ravnomjerno pomičite sabljastu pilu oko obratka (06/a).
- Kod tanjih obradaka: Učvrstite obradak (07/1) između drške u obliku luka (07/2) i podne plohe (07/3). Zatim sabljastu pilu pritisnite polako i ravnomjerno (07/a).
- Smanjite pritiskanje kratko prije nego materijal bude prepiljen.
- Pričekajte da se list pile potpuno zaustavi prije nego ga uklonite s obratka.
- List pile se tijekom rada jako zagrije. Prije spremanja ga ostavite da se ohladi.

- Piljevina može biti otrovna. Stoga biste trebali osigurati dobro prozračivanje radnog mjesta i nositi zaštitu dišnih putova.
- Piljevina se može zapaliti. Stoga piljevinu zbrinite u otpad što je prije moguće.

8 ODRŽAVANJE I NJEGA

⚠ UPOZORENJE! Opasnost od porezotina. Opasnost od porezotina uslijed zahvaćanja pomoćnih dijelova uređaja oštih bridova kao i reznog alata.

- Prije radova održavanja, njege i čišćenja uvijek isključite uređaj. Skinite akumulator.
- Kod radova održavanja, njege i čišćenja uvijek nosite zaštitne rukavice.

ℹ NAPOMENA Popravke smiju obavljati samo stručne radionice ili naš vlastiti servis.

- Uređaj ne izlažite vlazi.
- Nakon svake primjene:
 - Izvadite bateriju i provjerite oštećenja uređaja.
 - List pile Izvucite, očistite i poprskajte ga uljem za zaštitu od hrđe.
 - Kućište očistite četkom ili krpom. Nemojte koristiti vodu i/ili agresivne deterdžente ili otapala jer postoji opasnost od korozije i oštećenja plastičnih dijelova.
 - Četkom ili krpom uklonite nataloženu piljevinu iz steznog prstena (03/1) i držača lista pile (03/4). Zatim nakapajte malo ulja za zaštitu od hrđe u držač lista pile.
- Redovito provjeravajte list pile. Potražite servisera proizvođača u sljedećem slučaju:
 - oštećen list pile
 - tupi list pile
 - prekomjerno habanje
- Redovito provjeravajte čvrstoću dosijedanja svih vijaka.
- Provjerite koroziju električnih kontakata te ih po potrebi očistite finim žičanim kistom, a zatim ih poprskajte sprejem za kontakte.

9 POMOĆ U SLUČAJU SMETNJI

⚠ OPREZ! **Opasnost od ozljeda.** Oštri i pomični dijelovi uređaja mogu uzrokovati ozljede.

- Kod održavanja, njege i čišćenja uvijek nosite zaštitne rukavice!
- Isključite uređaj i izvucite akumulator!

ℹ NAPOMENA Kod smetnji koje nisu navedene u ovoj tablici ili koje ne možete ukloniti sami, obratite se našoj servisnoj službi.

Smetnja	Uzrok	Uklanjanje
Motor ne radi.	Nedostaje akumulator ili pravilno ne naliježe.	Pravilno umetnite akumulator.
	Akumulator je prazan.	Napunite akumulator.
	Sklopke su neispravne.	Nemojte pogoniti uređaj! Potražite servisera proizvođača.
Snaga motora opada.	Akumulator je prazan.	Napunite akumulator.
	List pile je tup.	Stavite novi list pile.
Motor se tijekom piljenja isključuje.	Motor je preopterećen.	Isključite uređaj.
	Akumulator je prazan.	Napunite akumulator.
	List pile je tup.	Stavite novi list pile.
Akumulator se ne puni.	Istekao je vijek trajanja akumulatora.	Zamijenite akumulator. Koristite samo originalni pribor proizvođača.
	Zaprljani su kontakti akumulatora.	■ Potražite servisera proizvođača.
	Akumulator ili punjač u kvaru.	■ Naručite zamjenske dijelove prema karti zamjenskih dijelova.
	Akumulator je pregrijan.	■ Pričekajte da se rashladi akumulator.

10 TRANSPORT

Prije transporta provedite sljedeće korake:

1. Isključite uređaj.
2. Izvadite akumulator iz uređaja.
3. Zapakirajte akumulator na propisan način (vidi dolje).

Baterija „B125 Li“ (br. artikla 113896)

ℹ NAPOMENA Nazivna energija akumulatora je veća od 100 Wh! Stoga uzmite u obzir sljedeće napomene za transport!

Sadržani litij-ionski akumulator podliježe pravilima o opasnom teretu, no može se transportirati prema smanjenim zahtjevima:

- Privatni korisnik može transportirati akumulator bez dodatnih zahtjeva na prometnicama,

dok god je zapakiran za maloprodaju te se transportira u privatne svrhe.

- Komercijalni korisnici koji izvršavaju transport u povezanosti s glavnom djelatnosti (npr. isporuke od i do gradilišta ili prezentacije), također mogu iskoristiti takve smanjene zahtjeve.

U oba slučaja moraju se poduzeti hitne mjere kako bi se spriječilo curenje sadržaja. U drugim slučajevima obavezno se trebaju poštivati pravila o opasnom teretu! Kod zanemarivanja pošiljatelju i prijevozniku prijete kazne.

Dodatne napomene o transportu i slanju

- Litij-ionske akumulatore transportirajte ili šaljite samo u neoštećenom stanju!
- Za transport akumulatora isključivo koristite originalnu kartonsku kutiju ili prikladnu kar-

tonsku kutiju za transport opasne robe (nije potrebno kod akumulatora s manje od 100 Wh nazivne snage).

- Preljepite otvorene kontakte akumulatora kako biste spriječili kratki spoj.
- Zaštitite akumulator od sklizanja unutar ambalaže kako se ne bi oštetio.
- Osigurajte ispravno označavanje i dokumentaciju pošiljke pri transportu ili isporuci (npr. preko dostavne tvrtke ili špeditera).
- Prethodno se informirajte o mogućnosti transporta preko odabrane tvrtke, a zatim prijavite pošiljku.

Preporučujemo angažiranje stručnjaka za opasne terete kako bi vam pomogao oko pripremanja pošiljke. Uvažite i eventualne nacionalne propise.

11 SKLADIŠTENJE

11.1 Skladištenje uređaja

- Nakon svake upotrebe bateriju izvadite iz uređaja.
- Temeljito očistite uređaj i, ako postoje, stavite sve zaštitne poklopce.
- Uređaj čuvajte na suhom mjestu s mogućnošću zaključavanja i izvan dohvata djece.

Prije radnih stanika koje traju dulje od 30 dana napravite sljedeće:

- Temeljito očistite uređaj i držite ga u suhoj prostoriji.

11.2 Skladištenje akumulatora i punjača

i NAPOMENA Za detaljne informacije proučite zasebne upute za uporabu akumulatora i punjača.

12 ZBRINJAVANJE

Napomene o zakonu za električne i elektroničke uređaje (ElektroG)



- Električni i elektronički stari uređaji ne smiju se bacati u kućni otpad, nego ih treba predati na zasebnu obradu i zbrinjavanje!
- Stare baterije ili akumulatori koji nisu fiksno ugrađeni u stari uređaj, moraju se izvaditi prije predaje! Njihovo zbrinjavanje regulira se putem zakona o baterijama.
- Vlasnike ili korisnike električnih ili elektroničkih uređaja zakon obvezuje na povrat.

- Krajnji korisnik snosi vlastitu odgovornost za brisanje osobnih podataka navedenih na starom uređaju koji se zbrinjava u otpad!

Simbol prekrížene kante za smeće znači da se električni i elektronički uređaji ne smiju zbrinjavati putem kućnog otpada.

Električni i elektronički uređaji mogu se besplatno predati na sljedećim mjestima:

- javna, zakonski definirana mjesta za zbrinjavanje ili prikupljanje otpada (npr. komunalne službe)
- prodavaonice električnih uređaja (stacionarna ili internetska), dok god se trgovca obvezuje za povrat ili je ta usluga dobrovoljno ponuđena.

Ove izjave vrijede samo za uređaje koji se instaliraju i prodaju u zemljama Europske unije i na koje se primjenjuje europska direktiva 2012/19/EU. U zemljama izvan Europske unije mogu se primjenjivati neke druge odredbe za zbrinjavanje električnih i elektroničkih starih uređaja.

Napomene zakona o baterijama (BattG)



- Stare baterije i akumulatori ne smiju se bacati u kućni otpad, nego ih treba predati na zasebnu obradu i zbrinjavanje!
- Radi sigurnog vađenja baterija ili akumulatora iz električnog uređaja te informiranja o njihovom tipu ili kemijskom sustavu, uzmite u obzir sljedeće podatke navedene u uputama za uporabu i montažu.
- Vlasnike ili korisnike baterija ili akumulatora zakon obvezuje na povrat. Povrat se ograničava na predaju količina uobičajenih za domaćinstva.

Stare baterije mogu sadržavati opasne tvari ili teške metale koji mogu štetiti okolišu i zdravlju ljudi. Reciklaža starih baterija i iskorištenje njihovih resursa doprinose zaštiti tih dvaju važnih elemenata.

Simbol prekrížene kante za smeće znači da se baterije i akumulatori ne smiju zbrinjavati putem kućnog otpada.

Oznaka Hg, Cd ili Pb ispod kante za smeće označava sljedeće:

- Hg: baterija sadrži preko 0,0005% žive
- Cd: baterija sadrži preko 0,002% kadmija
- Pb: baterija sadrži preko 0,004% olova

Akumulatori i baterije mogu se besplatno predati na sljedećim mjestima:

- javna, zakonski definirana mjesta za zbrinjavanje ili prikupljanje otpada (npr. komunalne službe)
- prodavaonice baterija i akumulatora
- mjesta povrata u sklopu zajedničkog sustava povrata starih baterija za uređaje
- mjesto povrata proizvođača (ako nije član zajedničkog sustava povrata)

Ove izjave vrijede samo za akumulatore i baterije koji se prodaju u zemljama Europske unije i na

koje se primjenjuje europska direktiva 2006/66/EZ. U zemljama izvan Europske unije mogu se primjenjivati neke druge odredbe za zbrinjavanje akumulatora i baterija.

13 KORISNIČKA SLUŽBA/SERVIS

Kod pitanja o jamstvu, popravku ili zamjenskim dijelovima obratite se obližnjoj servisnoj službi tvrtke AL-KO. One su navedene na internetskoj stranici:

www.al-ko.com/service-contacts

14 JAMSTVO

Možebitne greške u materijalu ili proizvodnji na uređaju uklonit ćemo tijekom zakonskoga roka zastare za jamstvo na nedostatke prema vlastitom izboru popravljanjem ili zamjenskom dostavom. Rok zastare određuje se prema pravu države u kojoj je uređaj kupljen.

Naša jamstvena izjava vrijedi samo u slučaju:

- poštivanja ovih Uputa za uporabu
- namjenskog rukovanja
- uporabe originalnih rezervnih dijelova

Jamstvo prestaje vrijediti u slučaju:

- samovoljnih pokušaja popravaka
- samovoljnih tehničkih izmjena
- nenamjenske uporabe

Jamstvo ne obuhvaća:

- oštećenja laka koja proizlaze iz normalnog trošenja
- potrošne dijelove koji su na kartici zamjenskih dijelova označeni okvirom



Jamstveni rok počinje teći s datumom kupnje od strane prvog krajnjeg korisnika. Mjerodavan je datum na računu. Obratite se svom trgovcu ili najbližoj ovlaštenoj servisnoj službi zajedno s ovom jamstvenom izjavom i originalnim računom. Ova izjava ne utječe na zakonska prava koja kupac ima prema prodavaču u slučaju nedostataka.

ПРЕВОД ОРИГИНАЛНОГ УПУТСТВА ЗА РАД

Садржај

1	Информације о Упутствима за употребу.....	99	5	Пуштање у погон	106
1.1	Симболи на насловној страни	99	5.1	Напунити акумулатор	106
1.2	Објашњења ознака и сигналних речи	100	5.2	Стављање/вађење акумулатора (04).....	106
2	Опис производа.....	100	6	Опслуживање.....	106
2.1	Сврнисходна употреба.....	100	6.1	Укључење/искључење уређаја (05).....	106
2.2	Могућа предвидива погрешна употреба.....	100	7	Радне технике (06, 07)	107
2.3	Остали ризици	100	8	Одржавања и нега	107
2.4	Сигурносни и заштитни уређаји	101	9	Помоћ у случају сметњи	108
2.4.1	Дугме за деблокаду	101	10	Транспорт.....	108
2.4.2	Дворучно управљање.....	101	11	Складиштење	109
2.4.3	Заштита од преоптерећења.....	101	11.1	Складиштење уређаја	109
2.5	Симболи на уређају.....	101	11.2	Складиштење батерије и пуњача.....	109
2.6	Преглед производа (01).....	101	12	Одлагање	109
2.7	Обим испоруке.....	101	13	Служба за кориснике/Сервис	110
3	Безбедносне напомене.....	102	14	Гаранција.....	110
3.1	Опште сигурносне напомене за електричне алате	102			
3.1.1	Безбедност на радном месту.....	102	1	ИНФОРМАЦИЈЕ О УПУТСТВИМА ЗА УПОТРЕБУ	
3.1.2	Електрична безбедност.....	102	■	Код немачке верзије се ради о оригиналном упутству за употребу. Верзије на свим осталим језицима су преводи оригиналног упутства за употребу.	
3.1.3	Безбедност људи.....	102	■	Ова упутства за употребу држите на лако доступном месту да би вам увек била при руци када будете требали одређене информације о уређају.	
3.1.4	Употреба и руковање електричним алатом.....	103	■	Уређај предајте новом власнику само са Упутством за употребу.	
3.1.5	Употреба и руковање акумулаторским алатом	103	■	Прочитајте и следите све безбедносне и упозоравајуће напомене из овог упутства за употребу.	
3.1.6	Сервис	104	1.1	Симболи на насловној страни	
3.2	Безбедносне напомене за сабљасте тестере.....	104			
3.3	Оптерећење вибрацијом.....	105			
3.4	Оптерећење буком	105			
3.5	Безбедносне напомене за батерију и пуњач.....	105			
4	Монтажа.....	105			
4.1	Стављање/уклањање полуге за држање (02)	106			
4.2	Стављање/извлачење листа тестере (03).....	106			

Симбол	Значење
	Пре првог коришћења обавезно пажљиво прочитајте ова Упутства за употребу. То је услов за безбедан рад и неометано руковање.

Симбол	Значење
	Упутство за употребу
	Опрезно руковати литиј-иоонским акумулаторима! Посебно пазите на напомене за транспорт, складиштење и бацање у отпад из ових упутстава за употребу!

1.2 Објашњења ознака и сигналних речи

⚠ ОПАСНОСТ! Указује на непосредну опасност која ће – ако се не избегне – изазвати смрт или тешку повреду.

⚠ УПОЗОРЕЊЕ! Указује на потенцијалну опасност која би – ако се не избегне – могла изазвати смрт или тешку повреду.

⚠ ОПРЕЗ! Указује на потенцијалну опасност која би – ако се не избегне – могла изазвати мале или блаже повреде.

⚠ ПАЖЊА! Указује на ситуацију која би – ако се не избегне – могла проузроковати материјалну штету.

ⓘ НАПОМЕНА Посебне напомене за боље разумевање и руковање.

2 ОПИС ПРОИЗВОДА

Ова упутства за употребу описују ручно вођену акумулаторску сабљасту тестеру са уклоњивом батеријом.

Уређај сме да се користи само заједно са литијум-јонским батеријама и пуњачима наведенима у техничким подацима. За више информација о батеријама и пуњачима погледајте засебна упутства:

- Упутство за употребу 443130: Акумулатори
- Упутство за употребу 443131: Пуњачи

⚠ ПАЖЊА! Опасност од оштећења на уређају и акумулатору. Ако уређај ради са неприкладним акумулаторима, могу се оштетити уређаји и акумулатори.

- Уређај треба да ради само са прописаним акумулаторима.

2.1 Сврнисходна употреба

Сабљаста тестера намењена је за тестерисање грана, дасака, меког метала (нпр. бакар, олово), пластике, лаганих грађевинских плоча, гипсаних плоча и слично. За одређени материјал треба да се користи одговарајући тип листа тестере (види Техничке податке).

Сабљаста тестера мора током рада имати чврсти контакт са материјалом. Резови код широких листова тестере су равни. Код уских листова тестере могућа су крива резања. Не сме се прекорачити максимална ширина резаног материјала.

Овај уређај је предвиђен искључиво за приватну употребу. Сваки другачији начин коришћења, као и недозвољене преправке или доградње се сматра ненаменском употребом и доводи до престанка важења гаранције, губитка услагашености са прописима и одбијања сваке одговорности произвођача за штету корисника или трећих лица.

2.2 Могућа предвидива погрешна употреба

- Уређај није предвиђен ни за комерцијалну употребу у јавним парковима и спортским објектима ни за употребу у пољопривреди и шумарству.
- Уређај се не сме користити на киши.

2.3 Остали ризици

Чак и при правилној употреби уређаја увек ће постојати извесан преостали ризик, који не може да се искључи. Из врсте и конструкције уређаја могу да се изведу следеће потенцијалне опасности, зависно од употребе:

- Контакт са листом тестере (опасност од посекотине).
- Изненадна и непредвиђена кретња уређаја (опасност од посекотине).
- Одвајање делова листа тестере, нпр. због нагињања уређаја (посекотине / опасност од повреда).
- Одвајање делова обрађеног материјала.
- Оштећење слуха током рада ако се не носи заштита за слух.

2.4 Сигурносни и заштитни уређаји

УПОЗОРЕЊЕ! Опасност од повреде.

Неисправни и деактивирани сигурносни и заштитни уређаји могу да доведу до тешких повреда.

- Дајте неисправне сигурносне и заштитне уређаје на поправку.
- Никада немојте деактивирати сигурносне и заштитне уређаје.

2.4.1 Дугме за деблокаду

Да би се спречило случајно укључивање уређаја, има дугме за одблокирање прекидача за укључивање/искључивање.

2.4.2 Дворучно управљање

Уређај је намењен за рад са две руке како би се избегле повреде руку.

2.4.3 Заштита од преоптерећења

Уређај је опремљен заштитом од преоптерећења која се искључује у случају преоптерећења (нпр. ако се лист тестере заглави).

Након кратке фазе хлађења, уређај се може поново укључити.

2.5 Символи на уређају

Симбол	Значење
	Посебан опрез при руковању!
	Пре пуштања у рад прочитајте упутство за употребу!
	Носите заштиту за слух!
	Носите заштиту за очи!
	Носити заштитну маску за уста!

Симбол	Значење
	Не користити при киши! Заштитите од воде!
	Не сагорети уређај!

2.6 Преглед производа (01)

Бр.	Саставни део
1	Задња ручка
2	Прекидач за укљ./искљ.
3	Дугме за деблокирање прекидача за укљ./искљ.
4	Предња ручка
5	Дугме за деблокирање полуге за држање
6	Полуга за држање
7	Лист тестере
8	Постоље
9	Стезни прстен за лист тестере
10	Радно светло
11	Упутство за употребу
12	Акумулатор*
13	Пуњач*

* Није испоручено, а доступно је под следећим каталожним бројевима: види део Технички подаци.

2.7 Обим испоруке

У обим испоруке спадају овде наведене позиције. Проверите да ли су садржане све позиције:

Бр.	Саставни део
1	Акумулаторска сабљаста тестера
2	Полуга за држање
3	Лист тестере за дрво
4	Лист тестере за метал

Бр.	Саставни део
5	Лист тестере за пластику
6	Упутство за употребу акумулаторске тестере

f НАПОМЕНА Акумулатор и пуњач нису садржани у обиму испоруке и стога морају да се посебно набаве.

3 БЕЗБЕДНОСНЕ НАПОМЕНЕ

3.1 Опште сигурносне напомене за електричне алате

⚠ УПОЗОРЕЊЕ! Прочитајте све безбедносне напомене, упутства, илустрације и техничке податке са којима је испоручен овај електрични алат. Непоштовање доњих упутстава може довести до електричног удара, пожара и/или озбиљних повреда.

- **Задржите све безбедносне напомене и упутства за будућу употребу.**

Појам "електрични алат" који се користи у безбедносним напоменама односи се на мрежне електричне алате (са каблом за напајање) или на батеријске електричне алате (без кабла за напајање).

3.1.1 Безбедност на радном месту

- **Одржавајте радно подручје чистим и добро осветљеним.** Нереди или неосветљена радна подручја могу да доведу до незгода.
- **Немојте да радите са електричним алатом у околини са опасношћу од експлозије, у којој се налазе запаљиве течности, гасови или прашине.** Електрични алати производе варнице, које могу да запале прашину или паре.
- **Децу и друге особе држите подаље у току употребе електричног алата.** У случају скретања пажње можете да изгубите контролу над електричним алатом.

3.1.2 Електрична безбедност

- **Прикључни утикач електричног алата мора да стаје у утичницу.** Утикач ни на какав начин не сме да се модификује. Немојте да користите адаптерске утикаче заједно са електричним алатима који имају заштитно **уземљење**. Немодификовани утикачи и

одговарајуће утичнице смањују ризик од струјног удара.

- **Спречите физички контакт са уземљеним површинама попут цеви, грејања, рингли и фрижидера.** Постоји повећани ризик од струјног удара, ако је ваше тело уземљено.
- **Држите електричне алате даље од кише или воде.** Продор воде у електрични алат повећава ризик од струјног удара.
- **Немојте мењати намену прикључног кабла, да бисте електрични алат носили или качили или да бисте извучили утикач из утичнице.** Држите прикључни вод ван домаћаја топлоте, уља, оштрих ивица или покретних делова. Оштећени или запетљани прикључни водови увећавају ризик од струјног удара.
- **Ако електричним алатом радите на отвореном, користите само продужне водове који су погодни за рад напољу.** Употреба продужног вода погодног за рад напољу смањује ризик од струјног удара.
- **Ако се рад са електричним алатом у влажном окружењу не може избећи, користите заштитну склопку струје квара.** Употреба заштитне склопке струје квара смањује опасност од струјног удара.

3.1.3 Безбедност људи

- **Будите пажљиви, пазите шта радите и разумно приступајте раду са електричним алатом.** Не употребљавајте електрични алат ако сте уморни или под утицајем дрога, алкохола или лекова. Тренутак непажње приликом употребе електричног алата може да доведе до озбиљних повреда.
- **Носите личну заштитну опрему и увек заштитне наочаре.** Ношење личне заштитне опреме, као што је маска против прашине, противклизна заштитна обућа, заштитна касига или заштита од буке, зависно од врсте и употребе електричног алата, смањује опасност од повреда.
- **Спречите случајно пуштање у рад.** Уверите се да је електрични алат искључен, пре него што га прикључите на струјно напајање и/или акумулатор, подигнете га или носите. Ако при ношењу електричног алата држите прст на прекидачу или укључени електрични алат прикључите на струјно напајање, то може да доведе до незгода.

- **Склоните алате за подешавање или кључеве, пре него што укључите електрични алат.** Алат или кључ, који се налази у ротирајућем делу електричног алата, може да доведе до повреда.
 - **Избегавајте ненормалан положај тела. Побрините се за безбедно упориште и увек одржавајте равнотежу.** На тај начин можете да боље контролишете електрични алат у неочекиваним ситуацијама.
 - **Носите прикладну одећу. Немојте носити широку одећу или наикт. Косу и одећу држите даље од покретних делова.** Лабаву одећу, наикт или дугу косу могу да захвате покретни делови.
 - **Ако могу да се монтирају уређаји за усисавање и прикупљање прашине, треба их прикључити и правилно користити.** Употреба усисавања може да смањи потенцијалну опасност од прашине.
 - **Немојте бити неопрезни и немојте кршити безбедносна правила за електричне алате, чак и ако сте после честе употребе упознати са електричним алатом.** Неопрезно поступање у року од делића секунде може да доведе до тешких повреда.
- ### 3.1.4 Употреба и руковање електричним алатом
- **Немојте преоптерећивати електрични алат. За ваш посао користите електрични алат који је за то предвиђен.** Са одговарајућим електричним алатом ћете радити боље и безбедније у наведеном опсегу учинка.
 - **Немојте користити електрични алат, чији је прекидач неисправан.** Електрични алат који више не може да се укључи или искључи, опасан је и мора да се поправи.
 - **Извучите утикач из утичнице и/или уклоните батерију која се може демонтирати, пре него што извршите подешавање уређаја, мењате уметке за алате или одлажете електрични алат у страну.** Оваква мера опреза спречава случајно покретање електричног алата.
 - **Некористићене електричне алате чувајте ван домаћаја деце. Не дозволите да електрични алат користе особе које са њим нису упознате или које нису прочитале ова упутства.** Електрични алати су опасни, ако их користе особе без искуства.
 - **Пажљиво одржавајте електричне алате и алат за уметање. Контролишите да ли покретни делови раде беспрекорно и да ли се заглављују, да ли су делови сломљени или оштећени тако да је функција електричног алата нарушена. Дајте оштећене делове на поправку пре употребе електричног алата.** Узрок многих незгода су лоше одржавани електрични алати.
 - **Одржавајте резне алате оштрим и чистим.** Пажљиво одржавани резни алати оштрих резних ивица мање се заглављују и лакше се воде.
 - **Користите електрични алат, алат за уметање, алате за уметање, итд. У складу са овим упутствима. Притом узмите у обзир услове рада и радњу која треба да се изврши.** Употреба електричних алата у сврхе другачије од предвиђених може да доведе до опасних ситуација.
 - **Одржавајте ручке и хватне површине сувима, чистим и чистима од уља и масти.** Клизаве ручке и хватне површине не омогућавају безбедно руковање алатом и његову контролу у неочекиваним ситуацијама.
- ### 3.1.5 Употреба и руковање акумулаторским алатом
- **Пуните акумулаторе само пуњачима које је препоручио произвођач.** Због пуњача, који је погодан за одређену врсту акумулатора, постоји опасност од пожара, ако се користи са другачијим акумулаторима.
 - **У електричним алатима користите само за то предвиђене акумулаторе.** Употреба другачијих акумулатора може да доведе до повреда и опасности од пожара.
 - **Држите некористићени акумулатор даље од спајалица, кованица, кључева, оксера, завртњева или других малих металних предмета, који би могли да проузрокују премошћавање контаката.** Кратак спој између контаката акумулатора може да доведе до опекотина или пожара.
 - **У случају погрешне примене, из акумулатора може да излази течност. Спречите додир с њом. Ако дође до**

случајног контакта, испрати водом. Ако течност доспе у очи, додатно се обратите и лекару. Течност акумулатора која цури може да доведе до иритације коже или опекотина.

- **Немојте користити оштећени или модификовани акумулатор.** Оштећени или модификовани акумулатори могу се непредвидиво понашати и довести до ватре, експлозије или опасности од повреда.
- **Акумулатор немојте излагати ватри или превишаким температурама.** Ватра или температуре веће од 130 °C могу да изазову експлозију.
- **Следите сва упутства за пуњење и акумулатор или акумулаторски алат немојте никада пунити ван температурног опсега наведеног у упутству за употребу.** Погрешно пуњење или пуњење ван дозвољеног температурног опсега може да разори акумулатор и да повећа опасност од пожара.

3.1.6 Сервис

- **Поправку електричног алата препустите само квалификованом стручном особљу који користе само оригиналне резервне делове.** Тако се осигурава да безбедност електричног алата остане очувана.
- **Никада немојте да одржавате оштећене акумулаторе.** Било какво одржавање акумулатора требало би да врши само произвођач или овлашћени кориснички сервис.

3.2 Безбедносне напомене за сабљасте тестере

- **Електрични алат држите за изоловане површине ручке приликом извођења радова у којима коришћени алат може да удари у скривене електричне водове.** Контакт са жицом под напоном такође може да доведе металне делове уређаја под напон, а тиме и до струјног удара.
- **Причврстите обрадак на стабилну подлогу помоћу стезаљки или на неки други начин.** Држање обратка само руком или уз тело оставиће га нестабилним, а то може довести до губитка контроле.

- **Држите руке даље од подручја тестерисања. Не посежите испод обратка.** У контакту са листом тестере може доћи до повреде.
- **Укључени електрични алат усмерите само према обратку.** У супротном постоји опасност од повратног трзаја ако се коришћени алат заглави у обратку.
- **Уверите се да је постоље увек у контакту са обратком приликом тестерисања.** Лист тестере може се заглавити и довести до губитка контроле над електричним алатом.
- **Након завршетка рада, искључите електрични алат и извуците лист тестере из реза тек када се заустави.** То ће спречити повратни трзај и омогућити вам да безбедно одложите електрични алат.
- **Користите само неоштећене, потпуно исправне листове тестере.** Савијени или тупи листови тестере могу се сломити, лоше утицати на рез или изазвати повратни трзај.
- **Не кочите лист тестере супротивним притиском на бочну страну након искључивања.** Лист тестере може се оштетити, сломити или изазвати повратни трзај.
- **Чврсто затегните материјал. Немојте подупирати обрадак руком ни ногом. Не додирујте никакве предмете на тло покренутом тестером.** Присутан је ризик од повратног трзаја.
- **Користите прикладне детекторе водова да бисте лоцирали скривене каблове за напајање или се обратите локалном предузећу за снабдевање електричном енергијом.** Контакт са електричним водовима може довести до пожара и струјног удара. Оштећење гасоводне цеви може да изазове експлозију. Пробијање водоводне цеви изазива материјалну штету.
- **Учврстите обрадак.** Обрадак који се држи стегама или стезачима држи се сигурније него руком.
- **Сачекајте да се електрични алат заустави пре него што га одложите.** Коришћени алат може се заглавити и довести до губитка контроле над електричним алатом.

3.3 Оптерећење вибрацијом

⚠ УПОЗОРЕЊЕ! Опасност услед вибрације. Стварна вредност вибрационих емисија приликом употребе уређаја може да одступа од наведене вредности произвођача. Пре одн. у току коришћења обратите пажњу на следеће факторе утицаја:

- Да ли се уређај користи наменски?
- Да ли се материјал сече одн. обрађује на прави начин?
- Да ли је уређај у прописном употребном стању?
- Да ли је резни алат прописно наоштрен одн. Да ли је уграђен одговарајући резни алат?
- Да ли су монтиране придржне и евентуално опционе вибрационе ручке, и да ли су оне чврсто спојене са уређајем?
- Уређај сме да ради само са бројем обртаја мотора потребним за одговарајући рад.
- Услед неправилног коришћења и одржавања, бука и вибрације уређаја се могу повећати. То води до здравствених проблема. У том случају одмах искључите уређај и дајте га на поправку у овлашћену сервисну радионицу.
- Степен оптерећености вибрацијом зависи од рада који треба да се изврши одн. Употребе уређаја. Процените га и направите одговарајуће паузе у току рада. На тај начин се значајно смањује оптерећеност вибрацијом у току целокупног радног времена.
- Дужа употреба уређаја излаже руковаоца вибрацијама и може да проузрокује проблеме са циркулацијом ("бели прст"). Да би се смањио ризик, носите рукавице и одржавајте руке топлим. Ако се препозна симптом "белог прста", одмах потражите лекара. У те симptome спадају: Губитак осећаја, губитак сензибилности, језа, свраб, бол, слабљење телесне снаге, промена боје или стања коже. Обично се ови симптоми односе на прсте, шаке или на пулс. Код ниских температура се повећава опасност.
- У току радног дана правите дуже паузе, како бисте могли да се опоравите од буке и вибрација. Ваш рад испланирајте тако да се употреба уређаја који стварају јаке вибрације расподели на више дана.

- Ако на вашим шакама утврдите непријатан осећај или промену боје коже у току коришћења уређаја, одмах прекините са радом. Направите довољно дуге паузе. Без довољно дугих пауза може доћи до синдрома вибрације шаке-руке.
- Минимизујте свој ризик излагања вибрацијама. Одржавајте уређај у складу са инструкцијама у упутству за употребу.
- Ако се уређај често користи, контактирајте вашег дистрибутера да бисте набили анти-вибрациону опрему (нпр. ручке).
- Избегавајте да радите са уређајем на температурама мањим од 0 °C. У плану рада дефинишите како оптерећење вибрацијом може да се ограничи.

3.4 Оптерећење буком

Извесно оптерећење услед буке због овог уређаја не може да се избегне. Пребаците радове са интензивном буком на дозвољене и за то предвиђена времена. По потреби се придржавајте времена обавезне тишине и ограничите трајање рада на оно најнужније. Ради ваше личне заштите и заштите особа које се налазе у близини, мора да се носи одговарајућа заштита од буке.

3.5 Безбедносне напомене за батерију и пуњач

Водите рачуна о безбедносним напоменама за акумулатор и пуњач у посебним упутствима за употребу.

Види:

- Упутство за употребу 443130: Акумулатори
- Упутство за употребу 443131: Пуњачи

4 МОНТАЖА

⚠ УПОЗОРЕЊЕ! Опасност због непотпуне монтаже! Употреба непотпуно монтираног уређаја може да доведе до тешких повреда.

- Употребљавати уређај само ако је потпуно монтиран!
- Ставити акумулатор у уређај тек пошто је уређај потпуно монтиран!

⚠ ОПРЕЗ! Опасност од повреде. Оштри и покретни делови уређаја могу да доведу до повреда.

- Приликом монтаже увек носите заштитне рукавице!

4.1 Стављање/уклањање полуге за држање (02)

- Уклонити акумулатор ако је у уређају.

Натакнути полуку за држање

1. Полуку за држање (02/1) са предње стране гурнути на вођицу (02/2) (02/а), све док се не углави.

Уклонити полуку за држање

1. Притиснути дугме за деблокаду (02/3).
2. Полуку за држање скинути према напред (02/б).

4.2 Стављање/извлачење листа тестере (03)

1. Уклонити акумулатор ако је у уређају.
2. Стезни прстен (03/1) повући до краја на уређају (03/а).
Напомена: *Да бисте повукли стезни прстен, ставите палац и кажипрст на лево и десно крило (03/2) стезног прстена.*
3. Стављање/извлачење листа тестере:
 - Уметните лист тестере (03/3) са држачем до краја у држач листа тестере (03/4) (03/б).
Напомена: *На држачу листа тестере не сме бити никаквих остатака материјала.*
 - ИЛИ: Извући лист тестере.
4. Испустити стезни прстен. Стезни прстен се аутоматски враћа у почетни положај и тада је лист тестере фиксиран.
5. Проверити да ли се лист тестере чврсто углавио држач листа тестере.

5 ПУШТАЊЕ У ПОГОН

5.1 Напунити акумулатор

Обратите пажњу на распон температуре за режим пуњења, види Техничке податке.

ℹ НАПОМЕНА За детаљне информације погледајте посебна упутства за употребу акумулатора и:

- Упутство за употребу 443130: Акумулатори
- Упутство за употребу 443131: Пуњачи

5.2 Стављање/вађење акумулатора (04)

⚠ ПАЖЊА! Опасност од оштећења акумулатора. Ако се акумулатор после употребе остави у уређају, то може да доведе до оштећења акумулатора.

- Непосредно после употребе извући акумулатор из уређаја и складиштити на месту заштићеном од смрзавања.
- Ставити акумулатор у уређај тек непосредно пре почетка рада.

Замена акумулатора

1. Акумулатор (04/1) одозго гурнути у вођицу (04/а) док се не углави.

Уклањање акумулатора

1. Притиснути тастер за одблокирање (04/2) и извадити акумулатор према горе (04/б).

6 ОПСЛУЖИВАЊЕ

⚠ УПОЗОРЕЊЕ! Опасност од повреде због делова уређаја који се одвајају.

Делови уређаја који се одвајају у току рада могу да доведу до тешких повреда.

- Пре укључивања уређаја проверите да ли су сви делови уређаја чврсто пришрафљени.
- Резне алате причврстите тако да не могу да се одвоје у току рада.

6.1 Укључење/искључење уређаја (05)

Укључивање уређаја

1. Притиснути дугме за деблокаду (05/1).
2. Притиснути прекидач за укључивање/искључивање (05/2) и испустити дугме за деблокаду.

Искључивање уређаја

1. Испустити прекидач за укљ./искљг.

7 РАДНЕ ТЕХНИКЕ (06, 07)

⚠ УПОЗОРЕЊЕ! Опасности од непричвршћеног материјала! Сечење материјала, који није фиксиран, може да доведе до тешких повреда.

- Материјал сећи тестером само ако је безбедно учвршћен.
 - Материјал прво додирнути листом ручне тестере, када је ручна тестера достигла пуну брзину.
-
- Проверити да ли је материјал за тестерисање чврсто фиксиран – свако померање материјала утиче на резултат тестерисања.
 - Тестерисање почните тек када сабљаста тестера достигне пуну брзину.
 - Не користити претерану силу код тестерисања, него равномеран, слаб притисак.
 - Код дебелих обрадака: Поставите постоље (06/1) чврсто на обрадак (06/2) и полако и равномерно померајте сабљасту тестеру око обратка (06/а).
 - Код танких обрадака: Фиксирајте обрадак (07/1) између полуге за држање (07/2) и постоља (07/3). Затим полако и равномерно притисните сабљасту тестеру надоле (07/а).
 - Смањите притисак непосредно пре просецања материјала.
 - Сачекајте да се лист тестере потпуно заустави пре него што га извадите из обратка.
 - Лист тестере јако се загрева током рада. Пре него га ухватите руком, сачекајте да се охлади.
 - Пиљевина може бити отровна. Због тога се побрините да је радно место добро проветрено и носите маску за заштиту дисања.
 - Пиљевина је запаљива. Због тога што пре одложити пиљевину у отпад.

8 ОДРЖАВАЊА И НЕГА

⚠ УПОЗОРЕЊЕ! Опасност од посекотина. Опасност од посекотина при захватању у оштре делове који се крећу и алате за резање.

- Пре радова одржавања, неге и чишћења увек искључите уређај. Извадите акумулатор.
- Приликом радова одржавања, неге и чишћења увек носите заштитне рукавице.

ℹ НАПОМЕНА Радове поправке смеју да изводе само компетентне стручне фирме или наши сервиси.

- Уређај не излагати води ни влази.
- Након сваког коришћења:
 - Извадити акумулатор и проверити да ли је уређај оштећен.
 - Извући лист тестере, очистити га и попрскати уљем за заштиту од рђе.
 - Очистите кућиште четком или крпом. Не користити воду и/или агресивна средства за чишћење или раствараче – опасност од корозије и оштећења пластичних делова.
 - Четком или крпом уклоните наталожену пиљевину са стезног прстена (03/1) и држача листа тестере (03/4). Затим упакајте мало уља за заштиту од рђе у држач листа тестере.
- Редовно проверавати лист тестере. Потражити сервисера произвођача у случају:
 - дефектног листа тестере
 - тупог листа тестере
 - претеране истрошености
- Редовно проверавати учвршћеност свих завртања.
- Проверити корозију на електричним контактима уређаја, по потреби очистити фином жичаном четком, а затим распршити спрејом за контакте.

9 ПОМОЋ У СЛУЧАЈУ СМЕТЊИ

⚠ ОПРЕЗ! Опасност од повреде. Оштри и покретни делови уређаја могу да доведу до повреда.

- Приликом радова одржавања, неге и чишћења увек носити заштитне рукавице!
- Искључити уређај и извадити акумулатор!

! НАПОМЕНА Код сметњи које нису наведене у овој табели или које не можете да отклоните сами, се обратите нашој служби за кориснике.

Сметња	Узрок	Уклањање
Мотор не ради.	Акумулатор недостаје или не налаже добро.	Правилно уметните акумулатор.
	Акумулатор је празан.	Напунити акумулатор.
	Прекидачи су у квару.	Немојте радити са уређајем! Потражити сервисера произвођача.
Снага мотора слаби.	Акумулатор је празан.	Напунити акумулатор.
	Листе тестере је туп.	Заменити лист тестере новим.
Мотор престаје да ради у току тестерисања.	Мотор је преоптерећен.	Искључите уређај.
	Акумулатор је празан.	Напунити акумулатор.
	Листе тестере је туп.	Заменити лист тестере новим.
	Истекао је век трајања акумулатора.	Заменити акумулатор. Употребите само оригинални прибор произвођача.
Акумулатор се не може напунити.	Контакти акумулатора су запрљани.	■ Потражити сервисера произвођача.
	Акумулатор или пуњач у квару.	■ Наручите резервне делове према одговарајућој картици.
	Акумулатор је превише врућ.	■ Пустити да се акумулатор охлади.

10 ТРАНСПОРТ

Пре транспорта извршити следеће мере:

1. Искључите уређај.
2. Уклоните акумулатор из уређаја.
3. Акумулатор запаковати на прописан начин (види доле).

Акумулатор "B125 Li" (кат. бр. 113896)

! НАПОМЕНА Називни капацитет акумулатора износи преко 100 Wh! Због тога водите рачуна о следећим упутствима за транспорт!

Садржани литијум-јонски акумулатор подлеже законима о опасним материјама, али може да

се транспортује под поједностављеним условима:

- Приватни корисник без додатних захтева може да транспортује неоштећен акумулатор друмом, уколико је уређај спакован према захтевима за малопродају и уколико транспорт служи приватној сврси.
- Комерцијални корисници, који врше транспорт у комбинацији са њиховом главном делатношћу (нпр. испоруке на градилишта или презентације и са њих), такође могу да користе ово поједностављење.

У оба горе поменута случаја обавезно морају да се предузму мере предострожности да би

се спречило ослобађање садржаја. У другим случајевима се обавезно морају поштовати одредбе закона о опасним материјама! У случају непридржавања, пошљаоцу и евентуално превознику прете високе казне.

Остале напомене о превозу и стању

- Транспортовати одн. слати литијум-јонске акумулаторе само у неоштећеном стању!
- За транспорт акумулатора користити искључиво оригинални картон или одговарајући картон за опасне материје (није потребно код акумулатора са називним капацитетом мањим од 100 Wh).
- Облепити отворене контакте акумулатора траком, како би се спречио кратак спој.
- Осигурати акумулатор од клизања унутар паковања, како би се спречила оштећења на акумулатору.
- Обезбедити исправно означавање и документацију за слање приликом транспорта одн. слања (нпр. преко сервиса за доставу пакета или шпедиције).
- Претходно се информисати да ли је могућ транспорт преко изабраног пружаоца услуга и декларисати пошиљку.

Препоручујемо укључивање стручњака за опасне материје ради припреме пошиљке. Придржавајте се и евентуалних додатних националних прописа.

11 СКЛАДИШТЕЊЕ

11.1 Складиштење уређаја

- Након сваке употребе извадити акумулатор из уређаја.
- Темељно очистити уређај и по потреби причврстити све заштитне поклопце.
- Уређај чувати на сувом месту које је под кључем ван домаћаја деце.

Извршите следеће радове пре пауза које трају дуже од 30 дана:

- Темељно очистити уређај и чувати га у сувој просторији.

11.2 Складиштење батерије и пуњача

И НАПОМЕНА За детаљне информације погледајте посебна упутства за употребу акумулатора и пуњача.

12 ОДЛАГАЊЕ

Напомене у вези са законом о електричним и електронским уређајима (ElektroG)



- Стари електрични и електронски уређаји не треба да се бацају са кућним смећем, већ треба да се подвргну одвајању и сортирању одн. рециклирању!
- Старе батерије или акумулатори који нису фиксно уграђени у стари уређај, пре предаје морају да се изваде! Њихово одлагање на отпад је регулисано законом о батеријама.
- Власник одн. корисник електричних и електронских уређаја су по истеку њиховог века употребе законски обавезни да их врате.
- Крајњи корисник сноси одговорност за брисање својих личних података из старог уређаја који треба да се одложи на отпад!

Симбол прецртане канте за отпатке значи да стари електрични и електронски уређаји не смеју да се одлажу заједно са кућним смећем. Стари електрични и електронски уређаји бесплатно могу да се предају на следећим местима:

- Јавна места за одлагање отпада одн. његово прикупљање (нпр. комунална стоваришта)
- Продајна места за електричне уређаје (стационарна и на интернету), уколико су трговци обавезни да прихвате враћени производ или ако добровољно нуде такву услугу.

Ове изјаве важе само за уређаје који се уграђују и продају у земљама Европске уније и на које се примењује европска директива 2012/19/EU. У земљама изван Европске уније могу се примењивати неке друге одредбе за одлагање старих електричних и електронских уређаја.

Напомене у вези са законом о батеријама (BattG)



- Старе батерије и акумулатори не треба да се бацају са кућним смећем, већ треба да се подвргну одвајању и сортирању одн. рециклирању!
- У сврху безбедног вађења батерија и акумулатора из електричног уређаја и

ради информација о њиховом типу одн. хемијском систему, водите рачуна о осталим подацима у упутству за употребу одн. монтажу.

- Власник одн. корисник батерија и акумулатора су по истеку њиховог века употребе законски обавезни да их врате. Враћање је ограничено на предају количина уобичајених за домаћинство.

Старе батерије могу да садрже штетне материје или тешке метале, који би могли да нашкоде животној средини или здрављу. Прерада старих батерија и коришћење у њима садржаних ресурса доприноси заштити ова два драгоцена ресурса.

Симбол прецртане канте за отпатке значи да батерије и акумулатори не смеју да се одлажу заједно са кућним смећем.

Ако се осим тога испод канте за смеће налазе ознаке Hg, Cd или Pb, онда то означава следеће:

- Hg: Батерија садржи више од 0,0005 % живе
- Cd: Батерија садржи више од 0,002 % кадмијума

- Pb: Батерија садржи више од 0,004 % олова

Акумулатори и батерије бесплатно могу да се предају на следећим местима:

- Јавна места за одлагање отпада одн. његово прикупљање (нпр. комунална стоваришта)
- Продајна места за батерије и акумулаторе
- Места за враћање батерија и акумулатора
- Место враћања код произвођача (ако није члан заједничког система враћања)

Ове изјаве важе само за акумулаторе и батерије који се продају у земљама Европске уније и на које се примењује европска директива 2006/66/ЕЗ. У земљама изван Европске уније могу се примењивати неке друге одредбе за одлагање акумулатора и батерија.

13 СЛУЖБА ЗА КОРИСНИКЕ/СЕРВИС

Код питања у вези са гаранцијом, поправком или резервним деловима се обратите вашем најближем AL-KO сервису. Њега ћете наћи на интернету под следећом адресом:
www.al-ko.com/service-contacts

14 ГАРАНЦИЈА

Евентуалне грешке у материјалу или производњи на уређају поправићемо за време законског рока застаре права на гаранцију за недостатке према сопственом избору поправљањем или заменом. Рок застаре одређује се према праву државе у којој је уређај купљен.

Наша гарантна изјава важи само у случају:

- примене ових Упутстава за употребу
- сврсисходног коришћења
- употребе оригиналних резервних делова

Гаранција престаје да важи у случају:

- самоиницијативних покушаја поправки
- самоиницијативних техничких измена
- ненаменског коришћења

Гаранција не обухвата:



- оштећења лака која се свде на нормално трошење
- потрошне делове који су на картици резервних делова означени рамом xxxxxx (x)

Гарантни рок почиње да тече од датума куповине од стране првог крајњег корисника. Меродаван је датум на рачуну. Са овом изјавом о гаранцији и оригиналним рачуном обратите се продавцу или најближој овлашћеној сервисној радионици. Овом изјавом се не мењају законска права која купац има према продавцу у случају недостатака.

TŁUMACZENIE ORYGINALNEJ INSTRUKCJI OBSŁUGI**Spis treści**

1	Informacje dotyczące niniejszej instrukcji obsługi	111	4	Montaż.....	118
1.1	Symbole na stronie tytułowej	112	4.1	Wsuwanie/zdejmowanie dźwigni włączającej (02)	118
1.2	Objaśnienia rysunkowe i słowa ostrzegawcze	112	4.2	Wkładanie/wyciąganie brzeszczotu (03)	118
2	Opis produktu	112	5	Uruchomienie	118
2.1	Użytkowanie zgodne z przeznaczeniem	112	5.1	Ładowanie akumulatorów	118
2.2	Możliwe przewidywane nieprawidłowe użycie	112	5.2	Wkładanie/wyciąganie akumulatora (04)	118
2.3	Ryzyko szczątkowe.....	112	6	Obsługa	119
2.4	Urządzenia zabezpieczające i ochronne	113	6.1	Włączanie/wyłączanie urządzenia (05).....	119
2.4.1	Przycisk zwalniający.....	113	7	Techniki pracy (06, 07).....	119
2.4.2	Obsługa oburęczna	113	8	Konserwacja i pielęgnacja.....	119
2.4.3	Zabezpieczenie przed przeciążeniem	113	9	Pomoc w przypadku usterek	120
2.5	Symbole umieszczone na urządzeniu	113	10	Transport.....	120
2.6	Przegląd produktu (01).....	113	11	Przechowywanie	121
2.7	Zakres dostawy	113	11.1	Przechowywanie urządzenia	121
3	Zasady bezpieczeństwa	114	11.2	Składowanie akumulatora i ładowarki	121
3.1	Ogólne wskazówki bezpieczeństwa dla narzędzi elektrycznych	114	12	Utylizacja	121
3.1.1	Bezpieczeństwo na stanowisku pracy.....	114	13	Obsługa klienta/Serwis.....	122
3.1.2	Bezpieczeństwo elektryczne	114	14	Gwarancja	123
3.1.3	Bezpieczeństwo osób	114			
3.1.4	Użytkowanie i obsługa narzędzia elektrycznego	115	1	INFORMACJE DOTYCZĄCE NINIEJSZEJ INSTRUKCJI OBSŁUGI	
3.1.5	Użytkowanie i obsługa narzędzia wyposażonego w akumulator	116	■	Wersja niemieckojęzyczna jest oryginalną instrukcją obsługi. Wszystkie pozostałe wersje językowe są tłumaczeniami oryginalnej instrukcji obsługi.	
3.1.6	Serwis.....	116	■	Poniższa instrukcja obsługi winna być przechowywana zawsze w sposób umożliwiający jej wykorzystanie w celu uzyskania informacji dotyczących urządzenia.	
3.2	Wskazówki bezpieczeństwa dotyczące pił szablanych	116	■	Urządzenie może być przekazywane wyłącznie wraz z instrukcją obsługi.	
3.3	Obciążenie drganiami	117	■	Należy stosować się do wskazówek dot. bezpieczeństwa i wskazówek ostrzegawczych zawartych w niniejszej instrukcji obsługi.	
3.4	Obciążenie hałasem.....	117			
3.5	Zasady bezpieczeństwa dotyczące akumulatora i ładowarki	118			

1.1 Symbole na stronie tytułowej

Symbol	Znaczenie
	Przed uruchomieniem należy dokładnie przeczytać niniejszą instrukcję obsługi. Jest to konieczne dla zapewnienia bezusterkowej pracy i bezpiecznej obsługi.
	Instrukcja obsługi
	Akumulatory litowo-jonowe obsługiwać ze szczególną ostrożnością! W szczególności przestrzegać wskazówek dotyczących transportu, składowania i utylizacji zawartych w niniejszej instrukcji obsługi!

1.2 objaśnienia rysunkowe i słowa ostrzegawcze

⚠ NIEBEZPIECZEŃSTWO! Oznacza niebezpieczeństwo prowadzące do śmierci lub ciężkich obrażeń ciała.

⚠ OSTRZEŻENIE! Oznacza potencjalne niebezpieczeństwo mogące prowadzić do śmierci lub ciężkich obrażeń ciała.

⚠ OSTROŻNIE! Oznacza potencjalne niebezpieczeństwo mogące prowadzić do średnich lub lekkich obrażeń ciała.

⚠ UWAGA! Oznacza potencjalne niebezpieczeństwo mogące prowadzić do szkód rzeczowych.

ℹ WSKAZÓWKA Szczególne wskazówki ułatwiające zrozumienie instrukcji i obsługi.

2 OPIS PRODUKTU

W niniejszej instrukcji opisano ręczną akumulatorową piłę szablastą z wyjmowanym akumulatorem.

Urządzenie może być stosowane tylko z określonymi w danych technicznych akumulatorami litowo-jonowymi i ładowarkami. Pozostałe informacje dotyczące akumulatorów i ładowarek są podane w osobnych instrukcjach:

- Instrukcja obsługi 443130: Akumulatory
- Instrukcja obsługi 443131: Ładowarki

UWAGA! Ryzyko uszkodzenia urządzenia i akumulatora. Używanie urządzenia z nieodpowiednimi akumulatorami może spowodować uszkodzenie urządzenia i akumulatorów.

- Urządzenia należy używać wyłącznie z zalecanymi akumulatorami.

2.1 Użytkowanie zgodne z przeznaczeniem

Piła szablasta jest przeznaczona do cięcia gałęzi, drewnianych listew, miękkiego metalu (np. miedzi, ołowiu), tworzyw sztucznych, płyt do lekkiej zabudowy, płyt gipsowo-kartonowych i innych materiałów. Do konkretnego materiału należy stosować odpowiednie typy brzeszczotów (patrz dane techniczne).

Podczas piłowania piła szablasta musi dobrze przylegać do materiału. W przypadku szerokich brzeszczotów cięcia są prostoliniowe. W przypadku wąskich brzeszczotów możliwe jest wycinanie luków. Nie należy przekraczać maksymalnej szerokości ciętego materiału.

Opisywane urządzenie jest przeznaczone do zastosowania w ramach użytku prywatnego. Każde inne zastosowanie oraz niedozwolone zmiany lub modyfikacje traktowane są jako eksploatacja niezgodna z przeznaczeniem i prowadzą do utraty gwarancji i ważności deklaracji zgodności oraz do wyłączenia wszelkiej odpowiedzialności producenta za szkody poniesione przez użytkownika lub osoby trzecie.

2.2 Możliwe przewidywane nieprawidłowe użycie

- Urządzenie nie jest przeznaczone do zastosowań specjalistycznych w parkach i obiektach sportowych ani do zastosowania w rolnictwie i leśnictwie.
- Nie używać urządzenia w czasie deszczu.

2.3 Ryzyko szczątkowe

Nawet podczas użytkowania urządzenia zgodnie z przeznaczeniem wciąż występuje określone ryzyko resztkowe, którego nie da się wykluczyć. Z rodzaju i konstrukcji urządzenia — w zależności od zastosowania — mogą wynikać następujące, potencjalne zagrożenia:

- Kontakt z brzeszczotem (ryzyko przecięcia).
- Nagły i niespodziewany ruch urządzenia (ryzyko przecięcia).
- Oderwanie części brzeszczotu, np. przy zakleszczeniu urządzenia (ryzyko przecięcia / zranienia).
- Oderwanie kawałków obrabianego materiału.

- Oddziaływanie na narząd słuchu w trakcie pracy, gdy nie jest stosowana ochrona słuchu.

2.4 Urządzenia zabezpieczające i ochronne

⚠ OSTRZEŻENIE! Niebezpieczeństwo skaleczenia. Niesprawne i dezaktywowane urządzenia ochronne i zabezpieczające mogą spowodować poważne obrażenia ciała.

- Jeśli urządzenia ochronne i zabezpieczające są niesprawne, należy zlecić ich naprawę.
- Nigdy nie dezaktywować urządzeń ochronnych i zabezpieczających.

2.4.1 Przycisk zwalniający

Aby zapobiec przypadkowemu włączeniu urządzenia, jest ono wyposażone w przycisk zwalniający włącznik/wyłącznik.

2.4.2 Obsługa oburęczna

Urządzenie jest przeznaczone do obsługi oburęcznej, aby zapobiec zranieniom dłoni.

2.4.3 Zabezpieczenie przed przeciążeniem

Urządzenie jest wyposażone w zabezpieczenie przed przeciążeniem, które wyłącza silnik w razie przeciążenia (np. po zakleszczeniu brzeszczotu). Po krótkim czasie schłodzenia można ponownie uruchomić urządzenie.

2.5 Symbole umieszczone na urządzeniu

Symbol	Znaczenie
	Zachować szczególną ostrożność podczas obsługi urządzenia!
	Przed uruchomieniem przeczytać instrukcję eksploatacji!
	Używać ochrony słuchu!
	Używać ochrony wzroku!
	Używać maseczki ochronnej!

Symbol	Znaczenie
	Nie używać w czasie deszczu! Chronić przed wilgocią!
	Nie spalać urządzenia!

2.6 Przegląd produktu (01)

Nr	Element
1	Tyłny uchwyt
2	Włącznik/wyłącznik
3	Przycisk zwalniający włącznik/wyłącznik
4	Przedni uchwyt
5	Przycisk zwalniający dźwignię włączającą
6	Dźwignia włączająca
7	Brzeszczot
8	Płyta podstawy
9	Pierścień zaciskowy do brzeszczotu
10	Lampka robocza
11	Instrukcja obsługi
12	Akumulator*
13	Ładowarka*

* Nie należy do wyposażenia, do zamówienia wykorzystać następujące numery artykułów: patrz dane techniczne.

2.7 Zakres dostawy

Zakres dostawy obejmuje niżej wymienione pozycje. Należy sprawdzić, czy wszystkie pozycje są zawarte:

Nr	Element
1	Akumulatorowa piła szablasta
2	Dźwignia włączająca
3	Brzeszczot do drewna
4	Brzeszczot do metalu
5	Brzeszczot do tworzywa sztucznego

Nr	Element
6	Instrukcja obsługi „Akumulatorowa piła szablasta”

i WSKAZÓWKA Akumulator i ładowarka nie należą do zakresu dostawy i należy je zakupić oddzielnie.

3 ZASADY BEZPIECZEŃSTWA

3.1 Ogólne wskazówki bezpieczeństwa dla narzędzi elektrycznych

⚠ OSTRZEŻENIE! Przeczytać wskazówki bezpieczeństwa, zalecenia, ilustracje i dane techniczne, które są dołączone do tego narzędzia elektrycznego. Następstwem nieprzestrzeżenia poniższych instrukcji może być porażenie prądem elektrycznym, pożar i/lub poważne obrażenia ciała.

- Wszystkie wskazówki dotyczące bezpieczeństwa i inne instrukcje należy przechowywać w razie potrzeby skorzystania z nich w przyszłości.

Użyte we wskazówkach dotyczących bezpieczeństwa pojęcie „narzędzie elektryczne” odnosi się do narzędzi elektrycznych zasilanych z sieci elektrycznej (z sieciowym przewodem zasilającym) lub narzędzi elektrycznych zasilanych akumulatorowo (bez sieciowego przewodu zasilającego).

3.1.1 Bezpieczeństwo na stanowisku pracy

- Stanowisko pracy należy utrzymywać w czystości i zapewnić jego dobre oświetlenie. Nieporządek lub niedostateczne oświetlenie stanowiska pracy mogą doprowadzić do wypadku.
- Narzędzia elektryczne nie wolno używać w obszarze zagrożonym wybuchem, w którym znajdują się palne ciecze, gazy lub pyły. Narzędzia elektryczne podczas pracy wytwarzają iskry, które mogą doprowadzić do zapłonu pyłów lub oparów.
- Podczas pracy narzędzia elektrycznego należy trzymać dzieci i inne osoby z dala od niego. W przypadku odwrócenia uwagi można stracić kontrolę nad elektronarzędziem.

3.1.2 Bezpieczeństwo elektryczne

- Wtyczka przyłączeniowa narzędzia elektrycznego musi pasować do gniazda wtykowego. W żadnym wypadku nie wolno

modyfikować wtyczki. Nie wolno używać żadnych adapterów wtyczki w przypadku narzędzi elektrycznych z uziemieniem ochronnym. Niezmodyfikowana wtyczka oraz odpowiednie gniazdko wtykowe zmniejszają ryzyko porażenia prądem elektrycznym.

- Należy unikać kontaktu części ciała z uziemionymi powierzchniami, jak rury, grzejniki, kuchenki i lodówki. Istnieje zwiększone ryzyko porażenia prądem elektrycznym, kiedy ciało jest uziemione.
- Należy chronić narzędzia elektryczne przed deszczem lub wilgocią. Wniknięcie wody do wnętrza narzędzia elektrycznego zwiększa ryzyko porażenia prądem elektrycznym.
- Nie używać przewodu przyłączeniowego niezgodnie z jego przeznaczeniem do przenoszenia lub zawieszania urządzenia elektrycznego lub do wyciągnięcia wtyczki z gniazdka wtykowego. Chronić przewód przyłączeniowy przed działaniem wysokich temperatur, oleju, ostrych krawędzi lub ruchomych elementów. Uszkodzone lub splątane przewody przyłączeniowe zwiększają ryzyko porażenia prądem elektrycznym.
- Jeżeli praca z narzędziem elektrycznym odbywa się na wolnym powietrzu, używać wyłącznie przedłużaczy dostosowanych do pracy na wolnym powietrzu. Zastosowanie przedłużacza przystosowanego do pracy na wolnym powietrzu zmniejsza ryzyko porażenia prądem elektrycznym.
- Jeżeli nie można uniknąć pracy narzędzia elektrycznego w wilgotnym środowisku, należy zastosować wyłącznik ochronny różnicowy. Zastosowanie wyłącznika ochronnego różnicowego zmniejsza ryzyko porażenia prądem elektrycznym.

3.1.3 Bezpieczeństwo osób

- Podczas pracy z narzędziem elektrycznym należy zachować ostrożność, zwracać uwagę na to, co się robi i postępować rozsądnie. Nie używać narzędzia elektrycznego, kiedy jest się zmęczonym, pod wpływem narkotyków, alkoholu lub leków. Chwila nieuwagi podczas używania narzędzia elektrycznego może spowodować naprawdę poważne obrażenia.
- Należy nosić osobiste wyposażenie ochronne i zawsze okulary ochronne. No-

szenie osobistego wyposażenia ochronnego, jak maska przeciwpyłowa, antypoślizgowe obuwie ochronne, kask ochronny lub środki ochrony słuchu, w zależności od rodzaju i sposobu zastosowania narzędzia elektrycznego, zmniejsza ryzyko powstania obrażeń.

- **Unikać niezamierzonego uruchomienia urządzenia.** Przed podłączeniem urządzenia elektrycznego do zasilania lub akumulatora, podniesieniem urządzenia i jego przenoszeniem należy się upewnić, że jest **wyłączone**. Jeżeli podczas przenoszenia narzędzia elektrycznego palce znajdują się na włączniku lub narzędzie elektryczne jest włączone w momencie podłączania do zasilania, może to doprowadzić do wypadku.
- **Przed włączeniem narzędzia elektrycznego usunąć narzędzia nastawcze lub klucze maszynowe.** Narzędzie lub klucz znajdujące się na obracającym się elemencie urządzenia mogą być przyczyną urazów.
- **Unikać nieprawidłowej postawy ciała.** Dbać o zachowanie bezpiecznej postawy i **zawsze utrzymywać równowagę**. Dzięki temu można zyskać lepszą kontrolę nad narzędziem elektrycznym w nieoczekiwanej sytuacji.
- **Należy nosić odpowiednią odzież.** Nie należy nosić luźnej odzieży ani biżuterii. Włosy i odzież trzymać z dala od poruszających się części. Luźna odzież, biżuteria lub długie włosy mogą zostać pochwycone przez ruchome elementy urządzenia.
- **Jeżeli można zamontować odciążu pyłów i instalację zabezpieczającą przed zapyleniem, to powinny być one podłączone i prawidłowo używane.** Użycie urządzenia odpylającego może zmniejszyć zagrożenia wywołane przez pyły.
- **Nie dać się zwieść fałszywemu poczuciu bezpieczeństwa i nie lekceważyć zasad bezpieczeństwa, także jeśli jest się zapoznany z użytkowaniem narzędzia elektrycznego po jego wielokrotnym używaniu.** Nieuważne obchodzenie się może w ciągu ułamka sekundy doprowadzić do ciężkich urazów.

3.1.4 Użytkowanie i obsługa narzędzia elektrycznego

- **Nie przeciążać elektronarzędzia.** Do określonej pracy należy używać narzędzia elektrycznego, które jest do niej przeznaczone. Z użyciem odpowiedniego narzędzia

elektrycznego pracuje się lepiej i bezpieczniej w podanym zakresie wydajności.

- **Nie używać narzędzia elektrycznego z uszkodzonym włącznikiem.** Urządzenie elektryczne, którego nie da się już włączyć lub wyłączyć jest niebezpieczne i musi być naprawione.
- **Wyciągnąć wtyczkę z gniazda zasilania i/ lub wymontować wyjmowany akumulator, zanim dokona się regulacji urządzenia, wymiany części zamiennych lub odłożenia elektronarzędzia.** Zapobiega to niezamierzonemu uruchomieniu narzędzia elektrycznego.
- **Nie używane narzędzie elektryczne należy przechowywać z dala od dzieci.** Nie pozwalać na używanie urządzenia osobom, które nie są obeznane z jego obsługą lub nie przeczytały niniejszych instrukcji. Narzędzia elektryczne są niebezpieczne, jeżeli są obsługiwane przez osoby nieobeznane z ich obsługą.
- **Elektronarzędzia i narzędzia użytkowe należy utrzymywać w dobrym stanie technicznym.** Należy kontrolować, czy ruchome części funkcjonują sprawnie i nie zacinają się, czy nie są pęknięte lub uszkodzone tak, że zakłóca to działanie narzędzia elektrycznego. Przed użyciem elektronarzędzia należy zlecić naprawę uszkodzonych części. Wiele wypadków ma swoje źródło w nieprawidłowej konserwacji narzędzi elektrycznych.
- **Narzędzia tnące należy utrzymywać w czystości i ostrości.** Starannie pielęgnowane narzędzia tnące z ostrymi krawędziami tnącymi rzadziej się zakleszczają i są łatwiejsze w prowadzeniu.
- **Elektronarzędzia, narzędzi użytkowych itp. należy używać z zastosowaniem się do podanych tu instrukcji.** Należy przy tym uwzględnić warunki na stanowisku pracy oraz rodzaj wykonywanej czynności. Użycie narzędzi elektrycznych do innych celów, niż przewidziane może doprowadzić do niebezpiecznych sytuacji.
- **Uchwyty i powierzchnie do chwytania muszą być zawsze suche, czyste i wolne od oleju i smaru.** Śliszkie uchwyty i powierzchnie do chwytania uniemożliwiają bezpieczne obsługę i zachowanie kontroli nad elektronarzędziami w nieprzewidzianych sytuacjach.

3.1.5 Użytkowanie i obsługa narzędzia wyposażonego w akumulator

- **Akumulator należy ładować wyłącznie za pomocą ładowarki zalecanej przez producenta.** W przypadku ładowarki przeznaczonej do ładowania określonych rodzajów akumulatorów, zastosowanie jej do innego rodzaju akumulatora powoduje powstanie zagrożenia pożarowego.
- **Do narzędzi elektrycznych należy stosować tylko akumulatory przewidziane do pracy z danym narzędziem.** Zastosowanie innych akumulatorów może prowadzić do powstania obrażeń ciała oraz zagrożenia pożarowego.
- **Chronić nieużywany akumulator przed spinaczami biurowymi, monetami, kluczami, igłami, śrubami i innymi drobnymi przedmiotami metalowymi, które mogłyby spowodować zwarcie styków akumulatora.** Zwarcie pomiędzy stykami akumulatora może wywołać oparzenia lub ogień.
- **W przypadku nieprawidłowego użytkownika może dojść do wycieku cieczy z akumulatora. Należy unikać kontaktu z nią. W razie przypadkowego kontaktu przemyć skażone miejsce wodą. W przypadku kontaktu cieczy z oczami należy dodatkowo zasięgnąć pomocy lekarskiej.** Płyn wyciekający z akumulatora może powodować podrażnienia skóry lub oparzenia.
- **Nie używać uszkodzonego ani zmodyfikowanego akumulatora.** Uszkodzone lub zmienione akumulatory mogą się zachowywać w sposób nieprzewidywany, powodując ryzyko pożaru, wybuchu lub urazu.
- **Nie narażać akumulatora na ogień ani wysoką temperaturę.** Ogień lub temperatura powyżej 130°C mogą być przyczyną wybuchu.
- **Przestrzegać wszystkich wskazówek dotyczących ładowania i pamiętać, by nigdy nie ładować akumulatora ani narzędzia akumulatorowego poza zakresem temperatur określonym w instrukcji obsługi.** Nieprawidłowe ładowanie lub ładowanie poza dopuszczalnym zakresem temperatur może spowodować uszkodzenie akumulatora i ryzyko pożaru.

3.1.6 Serwis

- **Naprawę narzędzia elektrycznego powierzać wyłącznie wykwalifikowanemu personelowi fachowemu i tylko z użyciem oryginalnych części zamiennych.** Należy przy tym zagwarantować, że zachowane zostanie bezpieczeństwo narzędzia elektrycznego.

■ **Nie wolno konserwować uszkodzonego akumulatora.** Wszelka konserwacja akumulatora powinna być wykonywana przez producenta lub upoważnione punkty obsługi klienta.

3.2 Wskazówki bezpieczeństwa dotyczące pił szablasytch

- **Podczas wykonywania prac, przy których może dojść do kontaktu narzędzia roboczego z ukrytymi przewodami elektrycznymi, narzędzie elektryczne należy trzymać za izolowane uchwyty.** Zetknięcie z przewodem znajdującym się pod napięciem może spowodować, że metalowe części urządzenia również znajdują się pod napięciem, co może doprowadzić do porażenia prądem elektrycznym.
- **Przymocować i zabezpieczyć przedmiot obrabiany ściskiem śrubowym lub w inny sposób na stabilnym podłożu.** Jeżeli przedmiot obrabiany jest przytrzymywany jedynie ręką lub przy ciele, jest on niestabilny, co może doprowadzić do utraty kontroli.
- **Nie zbliżać kabla do obszaru eksploatacji piły. Nie wkładać rąk pod element obrabiany.** Dotknięcie brzeszczotu grozi zranieniem.
- **Używać na elemencie obrabianym wyłącznik włączonowego narzędzia elektrycznego.** W przeciwnym razie zachodzi zagrożenie odrzutem w sytuacji, gdy dojdzie do zahaczenia się narzędzia roboczego w elemencie obrabianym.
- **Zwrócić uwagę, aby płyta podstawy podczas cięcia piłą zawsze przylegała do elementu obrabianego.** Brzeszczot może się zaczeplić i doprowadzić do utraty kontroli nad narzędziem elektrycznym.
- **Po zakończeniu pracy wyłączyć narzędzie elektryczne i wyciągnąć brzeszczot z rządu dopiero wtedy, gdy nastąpi jego zatrzymanie.** Umożliwi to uniknięcie odrzutu i bezpieczne odłożenie narzędzia elektrycznego.
- **Używać wyłącznie nieuszkodzonych, pozbawionych wad brzeszczotów.** Wygięte lub nieostre brzeszczoty mogą się złamać, negatywnie wpływając na rząz lub spowodować odrzut.
- **Po wyłączeniu narzędzia nie należy sprowadzać ruchu brzeszczotu przez ściśnięcie**

cie go po bokach. Brzeszczot może ulec uszkodzeniu, złamać się lub spowodować odrzut.

- **Mocno naciągnąć materiał. Nie podierać elementu obrabianego dłonią lub stopą. Nie dopuścić do kontaktu uruchomionej piły z jakimkolwiek przedmiotami lub podłożem.** Zachodzi zagrożenie odrzutem.
- **Do wykrycia ukrytych kabli zasilających należy zastosować odpowiednie czujniki lub zasięgnąć opinii lokalnego dostawcy mediów.** Kontakt z przewodami elektrycznymi może doprowadzić do pożaru i porażenia prądem elektrycznym. Uszkodzenie gazociągu może doprowadzić do eksplozji. Uszkodzenie wodociągu może doprowadzić do uszkodzenia mienia.
- **Zabezpieczyć przedmiot obrabiany.** Przytrzymywanie przedmiotu obrabianego za pomocą elementów mocujących lub imadła jest dużo pewniejsze niż przytrzymywanie go dłonią.
- **Zanim narzędzie elektryczne zostanie odłożone należy poczekać do momentu jego zatrzymania.** Narzędzie robocze może się zaczepić i doprowadzić do utraty kontroli nad narzędziem elektrycznym.

3.3 Obciążenie drganiami

⚠ OSTRZEŻENIE! Niebezpieczeństwo stwarzane przez drgania. Rzeczywiste wartości emisji drgań podczas używania urządzenia mogą odbiegać od wartości podanych przez producenta. Przed i w trakcie używania należy uwzględnić następujące czynniki:

- Czy urządzenie jest użytkowane zgodnie z przeznaczeniem?
- Czy materiał jest cięty lub obrabiany w odpowiedni sposób?
- Czy urządzenie znajduje się w prawidłowym stanie użytkowym?
- Czy narzędzie tnące jest prawidłowo naostrzone lub czy jest zamontowane odpowiednio narzędzie tnące?
- Czy są zamontowane uchwyty i, w razie potrzeby, uchwyty wibracyjne oraz czy są one trwałe połączone z urządzeniem?
- Użytkować urządzenie jedynie z prędkością obrotową wymaganą dla danej pracy.
- Wskutek niewłaściwego użytkowania i konserwacji może dojść do zwiększenia poziomu hałasu i drgań urządzenia. Prowadzi to do

niekorzystnych skutków zdrowotnych. W tym przypadku należy niezwłocznie wyłączyć urządzenie i zlecić naprawę jednemu z autoryzowanych warsztatów serwisowych.

- Stopień obciążenia przez drgania zależy od rodzaju wykonywanej pracy i sposobu wykorzystania urządzenia. Należy oceniać te czynniki i stosować odpowiednie przerwy w pracy. Spowoduje to znaczne zmniejszenie obciążenia przez drgania w trakcie całej pracy.
- Dłuższe używanie urządzenia wystawia operatora na działanie wibracji i może powodować problemy z krążeniem krwi („biały palec”). Aby zmniejszyć to ryzyko, należy nosić rękawice i rozgrzewać dłonie. W przypadku stwierdzenia objawu „białego palca” należy niezwłocznie udać się do lekarza. Do tych objawów należą: brak czucia, utrata wrażliwości, cierpienie, swędzenie, ból, utrata siły, zmiana koloru lub stanu skóry. Z reguły te objawy dotyczą palców, dłoni lub pulsu. Przy niskich temperaturach to ryzyko się zwiększa.
- W ciągu dnia pracy należy wykonywać dłuższe przerwy, aby odpocząć od hałasu i wibracji. Zaplanować pracę tak, aby stosowanie urządzeń, które wytwarzają silne wibracje, rozłożyć na kilka dni.
- W przypadku stwierdzenia nieprzyjemnego uczucia lub przebarwienia skóry na dłoniach podczas użytkowania urządzenia, należy niezwłocznie przerwać pracę. Uwzględnić wystarczająco długie przerwy w pracy. Zaniedbanie przerw w pracy może doprowadzić do wystąpienia zespołu wibracyjnego dłoni i ramienia.
- Należy zminimalizować ryzyko narażenia na drgania. Utrzymywać urządzenie zgodnie ze wskazówkami zawartymi w instrukcji obsługi.
- Jeśli urządzenie jest często używane, należy zakupić akcesoria zabezpieczające przed drganiami (np. uchwyty) u specjalistycznego sprzedawcy.
- Nie używać urządzenia przy temperaturach niższych niż 0 °C. Ustalić plan pracy, umożliwiający ograniczenie obciążenia drganiami.

3.4 Obciążenie hałasem

Określony poziom obciążenia hałasem generowanym przez opisywane urządzenie jest nieunikniony. Głośne prace zaplanować w dopuszczalnym i wyznaczonym do tego czasie. W razie potrzeby uwzględnić czasy odpoczynku i ograniczyć

czas pracy do najbardziej wymaganych czynności. Dla ochrony własnej i ochrony osób przebywających w pobliżu zaleca się stosowanie odpowiedniej ochrony słuchu.

3.5 Zasady bezpieczeństwa dotyczące akumulatora i ładowarki

Przestrzegać zasad bezpieczeństwa dotyczących akumulatora i ładowarki, zawartych w osobnych instrukcjach obsługi.

Patrz:

- Instrukcja obsługi 443130: Akumulatory
- Instrukcja obsługi 443131: Ładowarki

4 MONTAŻ

⚠ OSTRZEŻENIE! Zagrożenia wynikające z niekompletnego montażu! Eksploatacja niekompletnie zmontowanego urządzenia może prowadzić do poważnych obrażeń ciała.

- Urządzenie eksploatować tylko wówczas, gdy zostało całkowicie zmontowane.
- Akumulator włożyć do urządzenia dopiero po zakończeniu całkowitego montażu.

⚠ OSTROŻNIE! Niebezpieczeństwo skażenia. Poruszające się części urządzenia o ostrych krawędziach mogą spowodować obrażenia.

- Podczas montażu zawsze należy nosić rękawice ochronne!

4.1 Wsuwanie/zdejmowanie dźwigni włączającej (02)

- Wymontować akumulator, jeśli znajduje się on w urządzeniu.

Wsuwanie dźwigni włączającej

1. Nasunąć (02/a) dźwignię włączającą (02/1) od przodu na prowadnicę (02/2), aż ulegnie zablokowaniu.

Zdejmowanie dźwigni włączającej

1. Nacisnąć przycisk zwalniający (02/3).
2. Wyciągnąć dźwignię włączającą do przodu (02/b).

4.2 Wkładanie/wyciąganie brzeszczotu (03)

1. Wymontować akumulator, jeśli znajduje się on w urządzeniu.
2. Pociągnąć pierścień zaciskowy (03/1) do oporu do urządzenia (03/a).
Wskazówka: Aby pociągnąć pierścień zaciskowy, umieścić kciuk i palec wskazujący na

lewym i prawym skrzydełku (03/2) pierścienia zaciskowego.

3. Wkładanie/wyciąganie brzeszczotu:
 - Wetknąć (03/b) brzeszczot (03/3) trzpieniem do oporu w uchwyt brzeszczotu (03/4).
Wskazówka: Uchwyt brzeszczotu musi być wolny od resztek materiału.
 - LUB: Wyciągnąć brzeszczot.
4. Zwolnić pierścień zaciskowy. Pierścień zaciskowy wraca automatycznie do pozycji wyjściowej i brzeszczot jest zamocowany.
5. Sprawdzić, czy brzeszczot jest mocno osadzony w uchwycie brzeszczotu.

5 URUCHOMIENIE

5.1 Ładowanie akumulatorów

Przestrzegać zakresu temperatur procesu ładowania, który jest podany w danych technicznych.

i WSKAZÓWKA Szczegółowe informacje można znaleźć w osobnych instrukcjach obsługi akumulatora i ładowarki:

- Instrukcja obsługi 443130: Akumulatory
- Instrukcja obsługi 443131: Ładowarki

5.2 Wkładanie/wyciąganie akumulatora (04)

UWAGA! Niebezpieczeństwo uszkodzenia akumulatora. Pozostawienie akumulatora w urządzeniu po zakończeniu użytkowania może doprowadzić do uszkodzenia akumulatora.

- Bezpośrednio po zakończeniu użytkowania należy wyjąć akumulator z urządzenia i złożyć na przechowanie w miejscu zabezpieczonym przed zamarzaniem.
- Akumulator włożyć do urządzenia dopiero bezpośrednio przed rozpoczęciem pracy.

Montaż akumulatora w urządzeniu

1. Wsunąć (04/a) akumulator (04/1) od góry w szynę prowadzącą, aż ulegnie zablokowaniu.

Wymywanie akumulatora

1. Nacisnąć przycisk zwalniający (04/2) i wyciągnąć akumulator do góry (04/b).

6 OBSŁUGA

⚠ OSTRZEŻENIE! Niebezpieczeństwo zranienia przez poluzowane elementy urządzenia. Elementy urządzenia poluzowane podczas pracy mogą prowadzić do ciężkich obrażeń.

- Przed włączeniem urządzenia sprawdzić, czy wszystkie części są pewnie dokręcone.
- Przymocować narzędzia tnące tak, aby nie mogły się poluzować podczas pracy.

6.1 Włączanie/wyłączanie urządzenia (05)

Włączanie urządzenia

1. Nacisnąć przycisk zwalniający (05/1).
2. Nacisnąć włącznik/wyłącznik (05/2) i zwolnić przycisk zwalniający.

Wyłączanie urządzenia

1. Zwolnić włącznik/wyłącznik.

7 TECHNIKI PRACY (06, 07)

⚠ OSTRZEŻENIE! Niebezpieczeństwo stworzone przez luźny materiał! Piłowanie niezamocowanego materiału może prowadzić do ciężkich obrażeń.

- Materiał piłować tylko po jego prawidłowym zamocowaniu.
- Dotykać materiału tarczą tnącą piły dopiero wtedy, gdy osiągnie ona pełną prędkość.
- Sprawdzić, czy cięty materiał jest zamocowany — każdy ruch materiału wpływa na rezultat cięcia.
- Rozpocząć cięcie dopiero wtedy, gdy piła szablata osiągnie pełną prędkość.
- Podczas piłowania nie używać nadmiernej siły, lecz wywierać równomierny, niewielki nacisk.
- W przypadku grubych przedmiotów obrabianych: przyłożyć mocno płytę podstawy (06/1) do przedmiotu obrabianego (06/2) i powoli, równomiernie przesuwając piłę szablata wokół przedmiotu (06/a).
- W przypadku cienkich przedmiotów obrabianych: unieruchomić przedmiot obrabiany (07/1) między dźwignią uruchamiającą (07/2) a płytą podstawy (07/3). Następnie docisnąć piłę szablata powoli i równomiernie do dołu (07/a).
- Zmniejszyć nacisk bezpośrednio przed przecięciem materiału.

- Przed wyciągnięciem brzeszczotu z materiału obrabianego zaczekać na jego całkowite zatrzymanie.
- Podczas pracy brzeszczot rozgrzewa się do bardzo wysokich temperatur. Przed jej chwytnieniem zaczekać, aż ostygnie.
- Pył z piłowania może być trujący. Dlatego należy zapewnić odpowiednią wentylację stanowiska pracy i nosić maskę chroniącą drogi oddechowe.
- Pył z piłowania może się zapalić. Dlatego należy utylizować pył niezwłocznie, gdy jest to możliwe.

8 KONSERWACJA I PIELEGNACJA

⚠ OSTRZEŻENIE! Niebezpieczeństwo odniesienia ran ciętych. Niebezpieczeństwo odniesienia ran ciętych w przypadku kontaktu z ruchomymi częściami o ostrych krawędziach i narzędziami tnącymi.

- Przed przystąpieniem do prac związanych z konserwacją, pielęgnacją i czyszczeniem należy zawsze wyłączyć urządzenie. Wydemontować akumulator.
- Podczas wykonywania prac związanych z konserwacją, pielęgnacją i czyszczeniem należy zawsze nosić rękawice ochronne.

ℹ WSKAZÓWKA Naprawy mogą przeprowadzać wyłącznie kompetentne zakłady naprawcze lub nasze punkty serwisowe.

- Nie narażać urządzenia na działanie wilgoci lub wpływu wilgoci z otoczenia.
- Po każdym użyciu:
 - Wyjąć akumulator i sprawdzić urządzenie pod kątem uszkodzeń.
 - Wyciągnąć brzeszczot, wyczyścić go i spryskać olejem chroniącym przed korozją.
 - Obudowę wyczyścić szczotką lub ściereczką. Nie stosować wody i/lub agresywnych środków czyszczących ani rozcieńczalników – ryzyko korozji i uszkodzenia części z tworzyw sztucznych.
 - Usunąć osad wiórowy z pierścienia zaciskowego (03/1) i uchwytu brzeszczotu (03/4), używając szczotki lub ściereczki. Następnie wpuścić nieco oleju chroniącego przed korozją do uchwytu brzeszczotu.

- Regularnie kontrolować brzeszczot. Udać się do punktu serwisowego producenta w przypadku:
 - uszkodzenia brzeszczotu
 - stępienia brzeszczotu
 - nadmiernego zużycia
- Regularnie sprawdzać dokręcenie wszystkich śrub.
- Sprawdzić styki elektryczne urządzenia pod kątem korozji, w razie potrzeby oczyścić małym pędzlem drucianym i spryskać sprayem do styków.

9 POMOC W PRZYPADKU USTEREK

⚠ OSTROŻNIE! Niebezpieczeństwo skaleczenia. Poruszające się części urządzenia o ostrych krawędziach mogą spowodować obrażenia.

- Podczas wykonywania czynności związanych z konserwacją, pielęgnacją i czyszczeniem zawsze nosić rękawice ochronne.
- Wyłączyć urządzenie i wyjąć akumulator.

ℹ WSKAZÓWKA W przypadku zakłóceń, które nie zostały wymienione w tej tabeli, lub takich, których nie można usunąć we własnym zakresie, należy skontaktować się z naszym działem obsługi klienta.

Usterka	Przyczyna	Usuwanie
Silnik nie działa.	Akumulator nie jest włożony lub jest włożony nieprawidłowo.	Włożyć akumulator prawidłowo.
	Akumulator jest rozładowany.	Naładować akumulator.
	Przełączniki są uszkodzone.	Nie używać urządzenia! Udać się do punktu serwisowego producenta.
Spadająca moc silnika.	Akumulator jest rozładowany.	Naładować akumulator.
	Brzeszczot jest stępiony.	Wymienić brzeszczot.
Silnik zatrzymuje się podczas cięcia.	Silnik jest przeciążony.	Wyłączyć urządzenie.
	Akumulator jest rozładowany.	Naładować akumulator.
	Brzeszczot jest stępiony.	Wymienić brzeszczot.
	Upłynął czas eksploatacji akumulatora.	Wymień akumulator. Używać tylko oryginalnych akcesoriów producenta urządzenia.
Nie można naładować akumulatora.	Styki akumulatora są zabrudzone.	<ul style="list-style-type: none"> ■ Udać się do punktu serwisowego producenta.
	Uszkodzenie akumulatora lub ładowarki.	<ul style="list-style-type: none"> ■ Zamówić części zamienne zgodnie z kartą części zamiennych.
	Akumulator jest zbyt gorący.	<ul style="list-style-type: none"> ■ Zaczekać, aż akumulator ostygnie.

10 TRANSPORT

Przed transportem wykonać następujące czynności:

1. Wyłączyć urządzenie.

2. Wymontować akumulator z urządzenia.
3. Zapakować akumulator zgodnie z przepisami (zob. niżej).

Akumulator „B125 Li” (nr art. 113896)

Wskazówka Energia znamionowa akumulatora wynosi ponad 100 Wh! Z tego względu należy stosować się do poniższych wskazówek dotyczących transportu.

Akumulator litowo-jonowy zawarty w komplecie podlega przepisom prawa o substancjach niebezpiecznych, jednak może być transportowany w uproszczonych warunkach:

- Użytkownicy prywatni mogą transportować akumulator po drogach bez dalszych nakładów, o ile jest on zamontowany w sposób przeznaczony do handlu detalicznego, a transport służy wyłącznie do celów prywatnych.
- Użytkownicy komercyjni, którzy realizują transport w związku ze swoją główną działalnością (np. dostawy z i do miejsc budów lub pokazów) uproszczenia te mogą również obowiązywać.

W obu powyższych przypadkach należy koniecznie podjąć działania, zapobiegające uwolnieniu zawartości. W innych przypadkach należy bezwzględnie przestrzegać przepisów dotyczących substancji niebezpiecznych! W przypadku nieprzestrzegania nadawcy i ewentualnie przewoźnikowi grożą surowe kary.

Pozostałe wskazówki dotyczące transportu i wysyłki

- Akumulatory litowo-jonowe transportować bądź wysyłać wyłącznie w nieuszkodzonym stanie.
- Do transportu akumulatora używać wyłącznie oryginalnego kartonu lub odpowiedniego kartonu dla towarów niebezpiecznych (nie jest to wymagane w przypadku akumulatorów o energii znamionowej poniżej 100 Wh).
- Zakleić odkryte styki akumulatora, aby zapobiec zwarciu.
- Akumulator zabezpieczyć przed przesunięciem wewnątrz opakowania, aby zapobiec uszkodzeniom akumulatora.
- Zapewnić prawidłowe oznakowanie i dokumentację przesyłki podczas transportu bądź wysyłki (np. za pośrednictwem firmy kurierskiej lub spedycji).
- Uzyskać wcześniej informację, czy transport z wykorzystaniem wybranego usługodawcy jest możliwy i zgłosić przesyłkę.

Zalecamy skorzystanie przy przygotowaniu wysyłki z pomocy fachowca z zakresu towarów nie-

bezpiecznych. Przestrzegać również ewentualnych dodatkowych przepisów krajowych.

11 PRZECHOWYWANIE

11.1 Przechowywanie urządzenia

- Po każdym użyciu wyciągnąć akumulator z urządzenia.
- Dokładnie wyczyścić urządzenie i, jeśli są dostępne, założyć pokrywy ochronne.
- Urządzenie przechowywać w suchym, zamkniętym pomieszczeniu niedostępnym dla dzieci.

Przed przerwami w eksploatacji trwającymi dłużej niż 30 dni wykonać następujące czynności:

- Dokładnie oczyścić urządzenie i przechowywać je w suchym pomieszczeniu.

11.2 Składowanie akumulatora i ładowarki

Wskazówka Szczegółowe informacje można znaleźć w osobnych instrukcjach obsługi akumulatora i ładowarki.

12 UTYLIZACJA

Wskazówki dotyczące ustawy o zużytych sprzęcie elektrycznym i elektronicznym (ElektroG)



- Zużyte urządzenia elektryczne i elektroniczne nie mogą być utylizowane z odpadami z gospodarstwa domowego, lecz należy przekazać je do osobnej zbiórki lub utylizacji.
- Zużyte baterie lub akumulatory, które nie są na stałe wbudowane w zużyte urządzenie, należy wyciągnąć przed oddaniem urządzenia! Ich utylizacja jest regulowana przez ustawę o zużytych bateriach.
- Właściciele lub użytkownicy urządzeń elektrycznych i elektronicznych są prawnie zobowiązani do ich oddania po zużyciu.
- Użytkownik końcowy odpowiada za usunięcie danych osobowych z utylizowanego urządzenia!

Symbol przekreślonego pojemnika na odpady oznacza, że zużyte urządzenia elektryczne i elektroniczne nie mogą być utylizowane razem z odpadami z gospodarstwa domowego.

Zużyte urządzenia elektryczne i elektroniczne można nieodpłatnie oddać w następujących punktach zbiórki:

- publiczne punkty utylizacji lub zbiórki odpadów (np. komunalne punkty składowania odpadów);
- punkty sprzedaży urządzeń elektrycznych (stacjonarne i online), o ile sprzedawcy są zobowiązani do odbioru lub oferują tę usługę dobrowolnie.

Wszystkie powyższe zasady obowiązują wyłącznie w odniesieniu do urządzeń sprzedawanych i instalowanych na terenie Unii Europejskiej i objętych dyrektywą 2012/19/UE. W krajach nienależących do Unii Europejskiej obowiązywać mogą inne przepisy dotyczące utylizacji urządzeń elektrycznych i elektronicznych.

Wskazówki dotyczące ustawy o zużytych bateriach (BattG)



- Zużyte baterie i akumulatory nie mogą być utylizowane z odpadami z gospodarstwa domowego, lecz należy przekazać je do osobnej zbiórki lub utylizacji.
- Informacje na temat bezpiecznego wyciągnięcia baterii lub akumulatorów z urządzenia elektrycznego oraz informacje na temat ich typu lub systemu chemicznego są zawarte w odpowiedniej instrukcji obsługi lub montażu.
- Właściciele lub użytkownicy baterii i akumulatorów są prawnie zobowiązani do ich oddania po zużyciu. Zwrot ogranicza się do przekazania standardowych ilości występujących w gospodarstwach domowych.

Zużyte baterie mogą zawierać szkodliwe substancje lub metale ciężkie, które mogą powodować poważne szkody dla środowiska naturalnego

i zdrowia. Recykling zużytych baterii i wykorzystanie zawartych w nich zasobów przyczynia się do ochrony tych obu ważnych dóbr.

Symbol przekreślonego pojemnika na odpady oznacza, że zużyte baterie i akumulatory nie mogą być utylizowane razem z odpadami z gospodarstwa domowego.

Jeżeli pod symbolem pojemnika na odpady znajdują się dodatkowo oznaczenia Hg, Cd lub Pb, oznacza to:

- Hg: Bateria zawiera więcej niż 0,0005% rtęci
- Cd: Bateria zawiera więcej niż 0,002% kadmu
- Pb: Bateria zawiera więcej niż 0,004% ołowiu

Zużyte akumulatory i baterie można nieodpłatnie oddać w następujących punktach zbiórki:

- publiczne punkty utylizacji lub zbiórki odpadów (np. komunalne punkty składowania odpadów);
- punkty sprzedaży baterii i akumulatorów;
- punkty odbioru zużytych akumulatorów i baterii;
- punkt odbioru producenta (jeżeli nie należy on do systemu odbioru zużytych akumulatorów i baterii).

Wszystkie powyższe zasady obowiązują wyłącznie w odniesieniu do akumulatorów i baterii sprzedawanych na terenie Unii Europejskiej i objętych dyrektywą 2006/66/WE. W krajach nienależących do Unii Europejskiej obowiązywać mogą inne przepisy dotyczące utylizacji akumulatorów i baterii.

13 OBSŁUGA KLIENTA/SERWIS

Wszelkie pytania dotyczące gwarancji, naprawy lub części zamiennych należy kierować do najbliższego punktu serwisowego AL-KO. Można go znaleźć w następującej witrynie internetowej:

www.al-ko.com/service-contacts

14 GWARANCJA

Ewentualne wady materiałowe lub produkcyjne w urządzeniu usuwamy przed upływem ustawowego okresu przedawnienia roszczeń z tytułu rękojmi za wady fizyczne, dokonując wedle naszego uznania naprawy lub wymiany produktu. Okres przedawnienia ustalany jest zgodnie z prawem obowiązującym w kraju, w którym produkt został zakupiony.

Gwarancja obowiązuje tylko w przypadku:

- zastosowania się do treści niniejszej instrukcji obsługi
- prawidłowego postępowania,
- stosowania oryginalnych części zamiennych.

Gwarancja wygasa w przypadku:

- samodzielnych prób naprawy,
- samodzielnych zmian technicznych,
- zastosowania niezgodnie z przeznaczeniem.

Gwarancja nie obejmuje:

- uszkodzeń lakieru spowodowanych zwykłym zużyciem
- części zużywalnych, oznaczonych na wykazie części zamiennych ramką xxxxxx (x).

Okres gwarancji rozpoczyna się od momentu nabycia przez pierwszego użytkownika końcowego. Decydujące znaczenie ma tutaj data dokumentu zakupu. Należy zwrócić się do dystrybutora lub najbliższego autoryzowanego punktu serwisowego, przedkładając niniejszą deklarację gwarancyjną oraz dowód zakupu. Niniejsza deklaracja nie narusza ustawowych roszczeń nabywcy w stosunku do sprzedawcy z tytułu wad.

PŘEKLAD ORIGINÁLNÍHO NÁVODU K POUŽITÍ



Obsah

1	K tomuto návodu k použití	124	6	Obsluha	131
1.1	Symbole na titulní straně	124	6.1	Zapnutí/vypnutí stroje (05).....	131
1.2	Vysvětlení symbolů a signálních slov	125	7	Techniky práce (06, 07).....	131
2	Popis výrobku	125	8	Údržba a péče	131
2.1	Použití v souladu s určeným účelem..	125	9	Pomoc při poruchách	132
2.2	Možné předvídatelné chybné použití .	125	10	Přeprava	132
2.3	Zbytková rizika	125	11	Skladování.....	133
2.4	Bezpečnostní a ochranná zařízení.....	125	11.1	Skladování stroje	133
2.4.1	Odblokovací tlačítko	125	11.2	Skladování akumulátoru a nabíječky..	133
2.4.2	Obouruční ovládání	125	12	Likvidace	133
2.4.3	Ochrana proti přetížení.....	125	13	Zákaznický servis/servis.....	134
2.5	Symbole na stroji.....	126	14	Záruka	134
2.6	Přehled výrobku (01).....	126			
2.7	Součásti dodávky	126			
3	Bezpečnostní pokyny.....	126			
3.1	Všeobecné bezpečnostní pokyny pro elektrické nářadí	126			
3.1.1	Bezpečnost na pracovišti.....	126			
3.1.2	Bezpečnost elektrických součástí	127			
3.1.3	Bezpečnost osob	127			
3.1.4	Zacházení s elektrickým nářadím a jeho použití	127			
3.1.5	Použití a zacházení s akumulátorem a nabíječkou.....	128			
3.1.6	Servis.....	128			
3.2	Bezpečnostní pokyny pro pily ocasky	128			
3.3	Zatížení vibracemi.....	129			
3.4	Zatížení hlukem.....	130			
3.5	Bezpečnostní pokyny k akumulátoru a nabíječce	130			
4	Montáž	130			
4.1	Nasunutí/odstranění přídržného ramena (02).....	130			
4.2	Vložení/vytažení pilového listu (03)....	130			
5	Uvedení do provozu.....	130			
5.1	Nabití akumulátoru	130			
5.2	Vložení/vyjmutí akumulátoru (04).....	130			

1 K TOMUTO NÁVODU K POUŽITÍ

- U německé verze se jedná o originální návod k použití. Všechny ostatní jazykové verze jsou překlady originálního návodu k použití.
- Uchovávejte tento návod vždy tak, abyste si ho mohli přečíst, když budete potřebovat informace o stroji.
- Předávejte dalším osobám pouze výrobek s tímto návodem k použití.
- Přečtěte a dodržujte bezpečnostní pokyny a varování uvedené v tomto návodu.

1.1 Symbole na titulní straně

Symbol	Význam
	Před uvedením do provozu si bezpečnostně pečlivě přečtěte tento návod k použití. To je předpokladem bezpečné práce a bezproblémové manipulace.
	Návod k použití
	S akumulátory Li-Ion zacházejte opatrně! Obzvláště dodržujte pokyny k přepravě, skladování a likvidaci, které jsou vedené v tomto návodu k použití!

1.2 Vysvětlení symbolů a signálních slov

⚠ NEBEZPEČÍ! Označuje bezprostředně hrožící nebezpečnou situaci, která – pokud se jí nevyhnete – má za následek smrt nebo vážné zranění.

⚠ VÝSTRAHA! Označuje možnou nebezpečnou situaci, která – pokud se jí nevyhnete – může mít za následek smrt nebo vážné zranění.

⚠ OPATRŇĚ! Označuje možnou nebezpečnou situaci, která by mohla mít za následek menší nebo středně těžké zranění, pokud se jí nevyhnete.

POZOR! Označuje situaci, která by mohla mít za následek věčné škody, pokud se jí nevyhnete.

i UPOZORNĚNÍ Speciální pokyny pro lepší srozumitelnost a manipulaci.

2 POPIS VÝROBKU

Tento návod k použití popisuje ruční akumulátorovou pilu ocasku s vyjímatelným akumulátorem. Přístroj můžete používat jen společně s lithium-iontovými akumulátory a nabíječkami uvedenými v technických údajích. Pro další informace k akumulátorům a nabíječkám viz samostatné návody:

- Návod k použití 443130: Akumulátory
- Návod k použití 443131: Nabíječky

POZOR! Nebezpečí poškození stroje a akumulátoru. Je-li přístroj provozován s nevhodným akumulátorem, může dojít k poškození stroje a akumulátoru.

- Přístroj vždy provozujte jen s předepsaným akumulátorem.

2.1 Použití v souladu s určeným účelem

Pila ocaska je určena k řezání větví, dřevěných lišt, měkkých kovů (např. mědi, olova), plastů, lehkých desek, sádrokartonu atd. Používejte typy pilových listů určené pro daný materiál (viz technické údaje).

Pila ocaska musí při řezání pevně doléhat na materiál. S širokými pilovými listy jsou řezy rovné. Úzkými pilovými listy mohou být řežány křivky. Nesmí být překročena maximální šířka řeziva.

Tento přístroj je určen výhradně jen k použití v soukromém sektoru. Jakékoliv jiné používání a dále nepovolené přestavby a dodatečné montáže budou považovány za použití k jinému než určenému účelu a mají za následek zánik záruky, dále ztrátu konformity a odmítnutí jakékoli odpověd-

nosti za škody způsobené uživateli nebo třetí straně ze strany výrobce.

2.2 Možné předvídatelné chybné použití

- Stroj není koncipován pro komerční použití ve veřejných parcích a na sportovištích ani pro použití v zemědělství a lesním hospodářství.
- Stroj nepoužívejte v dešti.

2.3 Zbytková rizika

I při řádném používání stroje ke stanovenému účelu vždy zůstává zbytkové riziko, které nelze vyloučit. Z druhu a konstrukce stroje mohou být podle použití odvozena následující potenciální ohrožení:

- Kontakt s pilovým listem (nebezpečí pořežání).
- Náhlý a neočekávaný pohyb stroje (nebezpečí pořežání).
- Uvolnění dílů pilového listu, např. při vzpříčení stroje (pořežání / nebezpečí poranění).
- Uvolnění částí zpracovávaného materiálu.
- Ohrožení sluchu při práci bez ochrany sluchu.

2.4 Bezpečnostní a ochranná zařízení

⚠ VÝSTRAHA! Nebezpečí zranění. Poškozená a vyřazená bezpečnostní a ochranná zařízení mohou vést k těžkým poraněním.

- Defektní bezpečnostní a ochranná zařízení nechejte opravit.
- Bezpečnostní a ochranná zařízení nikdy nevyřazujte z provozu.

2.4.1 Odblokovací tlačítko

K zamezení náhodného zapnutí má stroj odblokovací tlačítko pro vypínač.

2.4.2 Obouruční ovládání

Stroj je vybaven obouručním ovládáním k zamezení poranění rukou.

2.4.3 Ochrana proti přetížení

Stroj je vybaven ochranou proti přetížení, která ho při přetížení vypne (např. u sevřeného pilového listu).

Po krátkém ochlazení je možný stroj opět zapnout.

2.5 Symboly na stroji

Symbol	Význam
	Zvláštní opatrnost při manipulaci!
	Před uvedením do provozu si přečtěte návod k použití!
	Noste ochranu sluchu!
	Noste ochranu očí!
	Noste ochranu obličeje!
	Nepoužívat při dešti! Chránit před vlhkostí!
	Stroj nespalujte!

2.6 Přehled výrobku (01)

Č.	Součást
1	Zadní rukojeť
2	Vypínač Zap/Vyp
3	Odblokovací tlačítko pro vypínač
4	Přední rukojeť
5	Odblokovací tlačítko pro přídržné rameno
6	Přídržné rameno
7	Pilový list
8	Základová deska
9	Upínací kroužek pro pilový list

Č.	Součást
10	Pracovní světlo
11	Návod k použití
12	Akumulátor*
13	Nabíječka*

* *Není obsaženo v rozsahu dodávky, avšak lze objednat pod následujícími objednávacími čísly: viz technické údaje.*

2.7 Součásti dodávky

K rozsahu dodávky patří zde uvedené položky. Zkontrolujte, zda jsou obsaženy všechny položky:

Č.	Součást
1	Akumulátorová pila ocaska
2	Přídržné rameno
3	Pilový list na dřevo
4	Pilový list pro kov
5	Pilový list pro plast
6	Návod k použití „Akumulátorová pila ocaska“

i UPOZORNĚNÍ Akumulátor a nabíječka nejsou součástí dodávky a musí se zakoupit zvlášť.

3 BEZPEČNOSTNÍ POKYNY

3.1 Všeobecné bezpečnostní pokyny pro elektrické nářadí

⚠ VÝSTRAHA! Přečtěte si všechna bezpečnostní upozornění, pokyny, vyobrazení a technické údaje, kterými je toto elektrické nářadí opatřeno. Nedbalost při dodržování následujících pokynů může způsobit úraz elektrickým proudem, požár a/nebo těžká zranění.

- **Všechny bezpečnostní upozornění a pokyny si uložte pro pozdější použití.**

V bezpečnostních pokynech používaný pojem „elektrické nářadí“ se vztahuje k síťově napájenému elektrickému nářadí (se síťovým přívodem) nebo akumulátorem poháněnému elektrickému nářadí (bez síťového přívodu).

3.1.1 Bezpečnost na pracovišti

- **Udržujte své pracoviště čisté a dobře osvětlené.** Nepořádek nebo neosvětlené oblasti pracoviště mohou vést k nehodám.

- **Nepracujte s elektrickým nářadím ve výbušném prostředí, kde se nacházejí hořlavé kapaliny, plyny nebo prach.** Elektrické nářadí vytváří jiskry, které mohou zapálit prach nebo výpary.
- **Během používání elektrického nářadí zabraňte v přístupu dětem a jiným osobám.** Při rozptylování můžete ztratit kontrolu nad elektrickým nářadím.

3.1.2 Bezpečnost elektrických součástí

- **Přípojná zástrčka elektrického nářadí musí být vhodná pro danou zásuvku.** Žádným způsobem neupravujte zástrčku. Společně s uzemněným elektrickým nářadím nepoužívejte žádné adaptéry zástrček nebo rozdvojků. Nezměněné zástrčky a k nim vhodné zásuvky snižují nebezpečí úderu elektrickým proudem.
- **Vyvarujte se kontaktu těla s uzemněnými povrchy, jako jsou potrubí, topení, sporáky a chladničky.** Je-li Vaše tělo uzemněno, zvětšuje se nebezpečí v důsledku zásahu elektrickým proudem.
- **Nevystavujte elektrické nářadí dešti nebo mokru.** Vniknutí vody do elektrického nářadí zvyšuje nebezpečí elektrického úderu.
- **Nikdy kabel nepoužívejte nepřiměřeným způsobem, k přenášení nebo zavěšování elektrického nářadí nebo k vytahování zástrčky ze zásuvky.** Chraňte kabel před horkem, olejem, ostrými hranami nebo pohyblivými částmi přístroje. Poškozené nebo zamotané kabely zvyšují nebezpečí úderu elektrickým proudem.
- **Pokud pracujete s elektrickým nářadím na volném prostranství, používejte pouze prodlužovací kabel vhodný rovněž do volné přírody.** Použití prodlužovacího kabelu vhodného do volné přírody snižuje riziko úrazu elektrickým proudem.
- **Jestliže se nelze vyhnout použití elektrického nářadí ve vlhkém prostředí, použijte proudový chránič.** Použití proudového chrániče snižuje riziko úrazu elektrickým proudem.

3.1.3 Bezpečnost osob

- **Bud'te pozorní, dbejte na to, co děláte, a používejte elektrické nářadí rozumně.** Nepracujte s elektrickým nářadím, pokud jste unavení či nesoustředění, nebo pokud jste pod vlivem drog, alkoholu nebo medikamentů. Okamžik nepozornosti při po-

užívání elektrického nářadí může mít za následek vážná zranění.

- **Noste osobní ochranné pomůcky a vždy ochranné brýle.** Nošení ochranných pomůcek, jako jsou protiprachová maska, neklouzavá bezpečnostní obuv, helma nebo protihluková sluchátka, podle druhu a použití elektrického nářadí, snižuje nebezpečí zranění.
- **Vyvarujte se neúmyslného uvedení do provozu.** Ujistěte se, že je elektrické nářadí vypnuté, než je připojíte do sítě nebo zapojíte akumulátor, před jeho uchopením a přenášením. Pokud máte při nesení elektrického nářadí prst na jeho spínači nebo zapnuté elektrické nářadí připojujete k napájení, může to vést k nehodám.
- **Před zapnutím elektrického nářadí odstraňte nastavovací nářadí nebo montážní klíče.** Nářadí nebo montážní klíč, který se nachází v rotující části elektrického nářadí, může způsobit zranění.
- **Vyvarujte se abnormálního držení těla. Zajistěte si bezpečné stání a stále udržujte rovnováhu.** To umožňuje lepší ovládnutí elektrického nářadí v neočekávaných situacích.
- **Noste vhodný oděv. Nenoste příliš volné oblečení ani šperky. Udržujte vlasy a oděv v bezpečné vzdálenosti od pohyblivých částí.** Volný oděv, šperky nebo dlouhé vlasy mohou být zachyceny pohyblivými se částmi.
- **Jestliže lze připojit odsávací a záchytná zařízení, namontujte je a používejte je správně.** Používání odsávání snižuje nebezpečí vyvolané prachem.
- **Nepodléhejte pocitu falešné bezpečnosti a nestavte se nad bezpečnostní pravidla elektrického nářadí, i když elektrické nářadí po mnoha použitích již dobře znáte.** Nedbalé jednání může mít během zlomku sekundy za následek těžké úrazy.

3.1.4 Zacházení s elektrickým nářadím a jeho použití

- **Nepřetěžujte elektrické nářadí. Pro každou práci používejte pro ni určené elektrické nářadí.** S vhodným elektrickým nářadím budete lépe a bezpečněji pracovat v uvedeném rozsahu výkonu.
- **Nepoužívejte elektrické nářadí, jehož spínač je vadný.** Elektrické nářadí, které již ne-

ní možné zapnout nebo vypnout, je nebezpečné a musí být opraveno.

- **Než začnete provádět nastavení stroje nebo výměny příslušenství a před uložením elektrického nářadí vždy vytáhněte síťovou zástrčku ze zásuvky anebo vyjměte vyjímatelný akumulátor.** Toto preventivní opatření zabrání nezamýšlenému zapnutí elektrického nářadí.
- **Nepoužívané elektrické nářadí ukládejte mimo dosah dětí. Nenechávejte elektrické nářadí používat osobami, které s ním nejsou obeznámeny nebo nečetly tyto pokyny.** Elektrické nářadí je nebezpečné, pokud je používáno nezkušenými osobami.
- **Pečlivě se o elektrické nářadí a jeho příslušenství starajte. Zkontrolujte, zda pohyblivé části bezchybně fungují a nejsou zablokovány, zda žádné části nejsou prasklé nebo tak poškozené, že by mohly ovlivnit funkci elektrického nářadí. Poškozené díly nechejte před použitím elektrického nářadí opravit.** Příčinou mnoha nehod je špatná údržba elektrického nářadí.
- **Udržujte řezné nástroje ostré a čisté.** Pečlivě ošetřované řezné nástroje s ostrými řeznými hranami mají menší sklon k zablokování a snadněji se ovládají.
- **Používejte elektrické nářadí, příslušenství, přidavné nástroje atd. podle tohoto návodu. Dbejte přitom na dané pracovní podmínky a prováděnou činnost.** Používání elektrického nářadí pro jiné než předpokládané použití může vyvolat nebezpečnou situaci.
- **Rukojeti a plochy madel udržujte suché, čisté a bez oleje a mastnot.** Kluzké rukojeti a plochy madel neumožňují bezpečnou obsluhu a kontrolu elektrického nářadí v nepředvídaných situacích.

3.1.5 Použití a zacházení s akumulátorovým nářadím

- **Nabíjejte akumulátory pouze nabíječkami, které jsou doporučeny výrobcem.** Nabíječka, která je vhodná pro určitý druh akumulátoru, může při použití s jiným akumulátorem vyvolat nebezpečí požáru.
- **Používejte do elektrického nářadí pouze pro něj určené akumulátory.** Použití jiných akumulátorů může způsobit zranění nebo požár.
- **Nepoužívané akumulátory uložte v bezpečné vzdálenosti od kovových předmětů,**

jako jsou papírové svorky, mince, klíče, hřebíky, šrouby nebo jiné malé kovové předměty, které mohou zkratovat kontakty. Zkrat mezi kontakty akumulátoru může mít za následek popálení nebo požár.

- **Při nesprávném používání může z akumulátoru vytékat kapalina. Vyvarujte se kontaktu s touto kapalinou. Při náhodném kontaktu proveďte opláchnutí vodou. Dostane-li se tekutina do očí, přivolejte také lékařskou pomoc.** Kapalina vyteká z akumulátoru může vést k podráždění nebo popálení pokožky.
- **Nepoužívejte poškozené ani pozměněné akumulátory.** Poškozené nebo pozměněné akumulátory se mohou chovat nepředvídatelně a mohou způsobit požár, výbuch nebo nebezpečí úrazu.
- **Akumulátor nevystavujte ohni ani příliš vysokým teplotám.** Požár nebo teploty přesahující 130 °C mohou vyvolat výbuch.
- **Dodržujte všechny pokyny k nabíjení a nikdy nenabíjejte akumulátor nebo akumulátorové nářadí mimo teplotní rozsah uvedený v návodu k použití.** Chybné nabíjení nebo nabíjení mimo povolený teplotní rozsah může akumulátor zničit a zvýšit nebezpečí požáru.

3.1.6 Servis

- **Elektrické nářadí nechejte opravovat pouze kvalifikovaným odborným personálem a pouze s použitím originálních náhradních dílů.** Tím bude zajištěno zachování bezpečnosti elektrického nářadí.
- **Nikdy neprovádějte údržbu poškozených akumulátorů.** Veškerou údržbu akumulátorů by měl provádět výrobce nebo zplnomocněná servisní pracoviště.

3.2 Bezpečnostní pokyny pro pily ocasky

- **Elektrické nástroje držte za izolované úchytné plochy, jestliže provádíte práci, při které by mohl nástroj narazit na skrytá elektrická vedení.** Při kontaktu s vedením pod napětím se i kovové části stroje mohou dostat pod napětí a způsobit úder elektrickým proudem.
- **Obrobek upevněte a zajistěte svěrkami nebo jinými způsobem na stabilním podkladu.** Pokud budete obrobek držet pouze rukou nebo u těla, zůstane nestabilní, což může vést ke ztrátě kontroly.

- **Ruce držte mimo oblast řezání. Nikdy ne-
sahejte pod obrobek.** Při kontaktu s pilovým
listem hrozí nebezpečí poranění.
- **Elektrický nástroj ved'te k obrobku jen za-
pnutý.** Jinak hrozí nebezpečí zpětného rázu,
jestliže se použitý nástroj sevře v obrobku.
- **Dbejte, aby základová deska při řezání
vždy ležela na obrobku.** Pilový list se může
zaklesnout a vést ke ztrátě kontroly nad elek-
trickým strojem.
- **Po ukončení práce elektrický stroj vypně-
te a pilový list vytáhněte z řezu až po jeho
úplném zastavení.** Tak zabráníte zpětnému
rázu a můžete elektrický nástroj bezpečně
odložit.
- **Používejte jen nepoškozené, perfektní pi-
lové listy.** Ohnuté nebo tupé pilové listy se
mohou zlomit, negativně ovlivnit řez a způso-
bit zpětný ráz.
- **Pilový list po vypnutí nezastavujte bočním
přítlakem.** Pilový list může být poškozen,
zlomen nebo způsobit zpětný ráz.
- **Materiál dobře upněte. Obrobek nepodpí-
rejte rukou nebo nohou. Běžící pilou se
nedotýkejte předmětů nebo země.** Hrozí
nebezpečí zpětného rázu.
- **K odhalení skrytých elektrických vedení
používejte vhodné detektory, nebo se in-
formujte u místních zásobovacích podni-
ků.** Kontakt s elektrickými vedeními může
vést k požáru a úrazu elektrickým proudem.
Poškození plynových potrubí může vést k vý-
buchu. Proniknutí do vodního potrubí způsobí
věcné škody.
- **Obrobek zajistěte.** Obrobek upnutý v upína-
cím zařízení nebo svěráku lépe drží, než
když jej držíte rukou.
- **Před odložením počkejte, až se elektrický
nástroj úplně zastaví.** Použitý nástroj se
může zaklesnout a vést ke ztrátě kontroly
nad elektrickým strojem.

3.3 Zatížení vibracemi

**⚠ VÝSTRAHA! Nebezpečí vyplývající z vi-
brací.** Skutečná emisní hodnota vibrací při použi-
vání stroje se může odlišovat od hodnoty uvádě-
né výrobcem. Před popř. během používání re-
spektujte následující ovlivňující faktory:

- Je stroj používán v souladu s určeným úče-
lem?
 - Je materiál správným způsobem posekán,
popř. zpracován?
 - Nachází se stroj v řádném stavu vhodném k
používání?
 - Je řezný nástroj správně nabroušený, popř.
je řezný nástroj správně namontovaný?
 - Jsou namontovány rukojeti a event. volitelné
vibrační rukojeti, a jsou pevně spojeny se
strojem?
-
- Provozujte stroj pouze při tolika otáčkách, ko-
lik je nezbytné pro danou práci.
 - Kvůli neodbornému používání a údržbě se
mohou zvýšit vibrace stroje a hluchost. To
vede ke zdravotním újmám. V takovém přípa-
dě stroj ihned vypněte a nechte ho opravit od
autorizovaného servisu - dílny.
 - Stupeň zatížení vibracemi je závislý na
prováděné práci, popř. používání stroje. Odhad-
něte je a vložte odpovídající pracovní pře-
stávky. Výrazně se tím sníží zatížení vibrace-
mi po celou pracovní dobu.
 - Delší používání stroje vystavuje obsluhu vi-
bracím a může zapříčinit oběhové problémy
(„bílý prst - Raynaudova nemoc“). Abyste toto
riziko zmenšili, noste rukavice a držte ruce v
teple. Pokud se objeví symptom „bílého prs-
tu“, ihned vyhledejte lékaře. K tomuto symp-
tomu patří: Necitlivost, ztráta stability, mra-
venčení, svědění, bolest, ubývání síly, změna
barvy nebo stavu kůže. Normálně postihují
tyto symptomy prsty, ruce nebo puls. Nebez-
pečí se zvyšuje za nízkých teplot.
 - Během pracovního dne si dělejte delší pře-
stávky, abyste si mohli odpočinout od hluku a
vibrací. Plánujte si práci tak, aby se použití
strojů se silnými vibracemi rozložilo na něko-
lik dnů.
 - Máte-li nepříjemný pocit nebo jste během po-
užívání stroje zjistili zbarvení kůže na vašich
rukou, okamžitě přerušte práci. Dodržujte do-
statečně dlouhé pracovní přestávky. Bez do-
statečných přestávek v práci může dojít k vi-
bračním syndromu ruka-paže.

- Minimalizujte riziko vystavení vibracím. Stroj udržujte podle pokynů v návodu k použití.
- Používáte-li stroj častěji, kontaktujte svého prodejce k zakoupení antivibračního příslušenství (např. rukojeti).
- Se strojem nepracujte při teplotách menších než 0 °C. V pracovním plánu specifikujte, jak lze omezit zatížení vibracemi.

3.4 Zatížení hlukem

Určitému zatížení hlukem nelze u tohoto stroje zabránit. Hlučné práce provádějte v doporučených a určených dobách. Dodržujte event. doby klidu a pracovní dobu omezte na minimum. Ke své osobní ochraně a k ochraně v blízkosti se nacházejících osob noste vhodnou ochranu sluchu.

3.5 Bezpečnostní pokyny k akumulátoru a nabíječce

Dodržujte bezpečnostní pokyny k akumulátoru a nabíječce uvedené v samostatných návodech k použití.

Viz:

- Návod k použití 443130: Akumulátory
- Návod k použití 443131: Nabíječky

4 MONTÁŽ

⚠ VÝSTRAHA! Nebezpečí v důsledku neúplné montáže! Provoz neúplně smontovaného stroje může přivodit těžká poranění a poškození stroje.

- Stroj provozujte pouze tehdy, když je kompletně smontovaný!
- Akumulátor vložte do stroje tehdy, když je kompletně smontovaný!

⚠ OPATRNĚ! Nebezpečí zranění. Ostrohrané a pohybující se části strojů mohou vést k poranění.

- Při montáži vždy noste ochranné rukavice!

4.1 Nasunutí/odstranění přídržného ramena (02)

- Vyjměte akumulátor, pokud se ještě nachází ve stroji.

Nasunutí přídržného ramena

1. Přídržné rameno (02/1) nasuňte ze předu na vedení (02/2) (02/a) tak, aby zaskočilo.

Odstranění přídržného ramena

1. Stiskněte odblokovací tlačítko (02/3).

2. Přídržné rameno stáhněte směrem dopředu (02/b).

4.2 Vložení/vytažení pilového listu (03)

1. Vyjměte akumulátor, pokud se ještě nachází ve stroji.
2. Upínací kroužek (03/1) stáhněte až na doraz na stroj (03/a).

Upozornění: Ke stažení upínacího kroužku položte palec a ukazováček na levé a pravé rameno (03/2) upínacího kroužku.

3. Vložení/vytažení pilového listu:
 - Pilový list (03/3) nasuňte dřívkem až na doraz do uchycení pilového listu (03/4) (03/b).

Upozornění: Na uchycení pilového listu se nesmí nacházet zbytky materiálu.

 - NEBO: Vytáhněte pilový list.
4. Uvolněte upínací kroužek. Upínací kroužek se automaticky vrátí do výchozí polohy a pilový list je zafixován.
5. Zkontrolujte, zda je pilový list pevně zasunut v uchycení pilového listu.

5 UVEDENÍ DO PROVOZU

5.1 Nabití akumulátoru

Respektujte teplotní rozmezí pro nabíjecí provoz, viz Technické údaje.

ⓘ UPOZORNĚNÍ Dbejte na detailní informace separátních návodů k provozu k akumulátoru a nabíječce:

- Návod k použití 443130: Akumulátory
- Návod k použití 443131: Nabíječky

5.2 Vložení/vyjmutí akumulátoru (04)

POZOR! Riziko poškození akumulátoru. Ponecháte-li akumulátor po použití v přístroji, může to vést k poškození akumulátoru.

- Bezprostředně po použití vytáhněte akumulátor a uložte ho tak, aby byl chráněn před mrazem.
- Akumulátor vložte do přístroje bezprostředně před začátkem práce.

Vložení akumulátoru

1. Akumulátor (04/1) shora zasuňte do vodicí lišty (04/a) tak, aby zaskočil.

Vyjmutí akumulátoru

1. Stiskněte odblokovací tlačítko (04/2) a vytáhněte akumulátor směrem nahoru (04/b).

6 OBSLUHA

⚠ VÝSTRAHA! Nebezpečí poranění uvolňujícími se díly stroje. Díly stroje uvolněné během provozu mohou vést k těžkým poraněním.

- Před zapnutím stroje zkontrolujte, zda jsou všechny části stroje pevně našroubovány.
- Řezné nástroje upevněte tak, aby se nemohly během provozu uvolnit.

6.1 Zapnutí/vypnutí stroje (05)

Zapnutí stroje

1. Stiskněte odblokovací tlačítko (05/1).
2. Stiskněte vypínač (05/2) a odblokovací tlačítko.

Vypnutí stroje

1. Uvolněte vypínač.

7 TECHNIKY PRÁCE (06, 07)

⚠ VÝSTRAHA! Nebezpečí vyplývající z volného materiálu! Řezání neupevněného materiálu může vést k těžkému poranění.

- Řezejte jen materiál, který je bezpečně upevněn.
- Materiál se nejdříve dotkne pilového listu ruční pily, jestliže ruční pila dosáhla plné rychlosti.
- Zkontrolujte, zda je řezaný materiál dobře upevněn – každý pohyb materiálu ovlivní úspěch řezání.
- S řezáním začněte až tehdy, jestliže pila ocaska dosáhne plné rychlosti.
- Při řezání nepoužívejte nadměrnou sílu, ale jen rovnoměrný, malý tlak.
- U tlustých obrobků: Základovou desku (06/1) pevně nasadte na obrobek (06/2) a pomalu a rovnoměrně pohybujte pilou ocaskou kolem obrobku (06/a).
- U tenkých obrobků: Obrobek (07/1) zafixujte mezi přídržné rameno (07/2) a základovou desku (07/3). Pak pomalu a rovnoměrně stlačujte pilu ocaskou dolů (07/a).
- Krátce před přefíznutím materiálu snižte tlak.
- Počkejte, až se pilový list úplně zastaví a teprve potom obrobek odstraňte.
- Pilový list je za chodu příliš horký. Před uchopením ho nechejte ochladit.
- Prach z pilování může být jedovatý. Proto zajistěte dobré větrání pracoviště a noste ochrannou dýchací masku.

- Prach z pilování se může vznítit. Proto co nejdříve zlikvidujte prach z pilování.

8 ÚDRŽBA A PÉČE

⚠ VÝSTRAHA! Nebezpečí zranění pořezáním. Nebezpečí zranění pořezáním při sáhnutí na ostrohranné a pohyblivé se díly přístroje i řezné nástroje.

- Před údržbou, ošetřováním a čištěním stroj vždy vypněte. Odstraňte akumulátor.
- Při údržbě, ošetřování a čištění vždy noste ochranné rukavice.

ⓘ UPOZORNĚNÍ Opravářské činnosti smí provádět pouze kompetentní odborný provozovny nebo náš servis.

- Stroj nevystavujte mokru nebo vlhkosti.
- Po každém použití:
 - Vyjměte akumulátor a zkontrolujte, zda stroj není poškozený.
 - Vytáhněte pilový list, vyčistěte a nastříkejte jej olejem k ochraně proti rzi.
 - Kryt vyčistěte kartáčem nebo utěrkou. Nepoužívejte vodu anebo agresivní čisticí prostředky, popř. rozpouštědla – nebezpečí koroze a poškození plastových dílů.
 - Usazený prach z pilování odstraňte kartáčem nebo utěrkou z upínacího kroužku (03/1) a uchycení pilového listu (03/4). Poté kápněte do uchycení pilového listu trochu oleje k ochraně proti rzi.
- Pravidelně kontrolujte pilový list. Obratťe se na servisní středisko výrobce u:
 - poškozeného pilového listu
 - tupého pilového listu
 - Nadměrné opotřebení
- Pravidelně kontrolujte dotažení všech šroubů.
- U elektrických kontaktů stroje zkontrolujte korozi, event. je vyčistěte jemným drátěným štětcem a pak je postříkejte kontaktním sprejem.

9 POMOC PŘI PORUCHÁCH

⚠ OPATRNĚ! Nebezpečí zranění. Ostrohrané a pohybující se části strojů mohou vést k poranění.

- Při údržbě, ošetřování a čištění vždy noste ochranné rukavice!
- Vypněte přístroj a odstraňte akumulátor!

! UPOZORNĚNÍ V případě poruch, které nejsou v této tabulce uvedené nebo které nemůžete sami odstranit, se obraťte na náš zákaznický servis.

Porucha	Příčina	Odstranění
Motor neběží.	Akumulátor chybí nebo není správně vložen.	Akumulátor správně nasadíte.
	Akumulátor je vybitý.	Nabijte akumulátor.
	Spínače jsou poškozené.	Stroj nepoužívejte! Obrat'te se na servisní středisko výrobce.
Slábné výkon motoru.	Akumulátor je vybitý.	Nabijte akumulátor.
	Pilový list je tupý.	Vyměňte pilový list.
Motor se během řezání zastaví.	Motor je přetížený.	Vypněte stroj.
	Akumulátor je vybitý.	Nabijte akumulátor.
	Pilový list je tupý.	Vyměňte pilový list.
Akumulátor není možné nabít.	Životnost akumulátoru skončila.	Vyměňte akumulátor. Používejte pouze originální příslušenství od výrobce.
	Kontakty akumulátoru jsou znečištěné.	■ Obrat'te se na servisní středisko výrobce.
	Akumulátor nebo nabíječka vykazují vadu.	■ Objednávejte náhradní díly podle karty náhradních dílů.
	Akumulátor je příliš horký.	■ Nechte akumulátor vychladnout.

10 PŘEPRAVA

Přepravu provádějte podle následujících opatření:

1. Vypněte stroj.
2. Z přístroje vyjměte akumulátor.
3. Akumulátor předpisově zabalte (viz dále).

Akumulátor „B125 Li“ (obj. číslo 113896)

! UPOZORNĚNÍ Jmenovitá energie v akumulátoru činí více než 100 Wh! Proto dbejte na následující pokyny k přepravě!

Obsažený lithium-iontový akumulátor podléhá předpisům pro nebezpečné náklady, ale může být však přepravován za jednodušších podmínek:

- Díky privátním uživatelům může být akumulátor bez jakýchkoli dalších požadavků přepravován po silnici, jestliže jej uživatel zabalí

podle pravidel maloobchodu a přeprava slouží k privátním účelům.

- Komerční uživatelé, kteří provádí přepravu ve spojení s hlavní činností (např. dodávky z a ke stavenišťům nebo předváděcím akcím), mohou rovněž využívat toto zjednodušení.

V obou shora uvedených případech musí být nutně učiněna předběžná opatření k zamezení uvolnění obsahu. V dalších případech musí být bezpodmínečně dodržovány předpisy zákona o nebezpečném zboží! Při nedodržování odesílateli a event. i dopravci hrozí velké pokuty.

Další pokyny k přepravě a odeslání

- Lithiové akumulátory přepravujte, resp. zasílejte pouze v nepoškozeném stavu.
- K přepravě akumulátoru používejte výhradně jen originální kartony nebo kartony vhodné

pro nebezpečné zboží (není potřebné u akumulátorů se jmenovitou energií menší než 100 Wh).

- Zalepte otevřené akumulátorové kontakty, abyste zabránili zkratu.
- Akumulátor uvnitř obalu zajistěte před posunutím, aby se zabránilo poškození akumulátoru.
- Při přepravě, popř. odeslání zajistěte správné označení a dokumentaci zásilky (např. balíkovou službou nebo přepravní společností).
- Předem se informujte, zda je možná přeprava zvoleným kurýrem, a označte zásilku.

Doporučujeme vám obrátit se na odborníka na nebezpečné zboží k přípravě zásilky. Dbejte na eventuální další národní předpisy.

11 SKLADOVÁNÍ

11.1 Skladování stroje

- Po každém použití vyjměte akumulátor ze stroje.
- Stroj důkladně vyčistěte a, jsou-li k dispozici, umístěte všechny ochranné kryty.
- Stroj uchovávejte na suchém, uzamykatelném místě a mimo dosah dětí.

Před přestávkami delšími než 30 dní proveďte následující práce:

- Stroj důkladně vyčistěte a uschovejte v suché místnosti.

11.2 Skladování akumulátoru a nabíječky

 UPOZORNĚNÍ Dbejte na detailní informace separátních návodů k provozu k akumulátorům a nabíječce.

12 LIKVIDACE

pokyny k zákonu o elektrických a elektronických zařízeních (ElektroG)



- Elektrická a elektronická zařízení nepatří do domácího odpadu, ale odvázejí se k roztřídění, příp. k ekologické likvidaci!
- Staré baterie nebo akumulátory, které nejsou zabudovány do stroje pevně, je nezbytné před odevzdáním vyjmout! Jejich likvidace se řídí zákonem o baterích.
- Vlastník, příp. uživatel elektrických a elektronických zařízení mají zákonnou povinnost je po použití vrátit.

- Konečný uživatel má vlastní odpovědnost za smazání svých osobních dat na likvidovaném starém stroji!

Symbol přeškrtnutého kontejneru na odpady znamená, že se elektrická a elektronická zařízení nesmí likvidovat prostřednictvím komunálního odpadu.

Elektrická a elektronická zařízení lze bezplatně odevzdat na následujících místech:

- Veřejnoprávní sběrné nebo likvidační stanice (např. komunální sběrné dvory)
- Prodeje elektrospotřebičů (stále a online), pokud má obchodník povinnost zpětného odběru, anebo ho nabízí dobrovolně.

Tato prohlášení platí pouze pro zařízení, která jsou instalována a prodávána v zemích Evropské unie a podléhají evropské právní směrnici 2012/19/EU. V zemích mimo Evropskou unii mohou platit odlišná ustanovení o likvidaci elektrických a elektronických zařízení.

Pokyny k zákonu o likvidaci baterií (BattG)



- Staré baterie a akumulátory nepatří do domácího odpadu, ale odvázejí se k roztřídění, příp. k ekologické likvidaci!
- Kvůli bezpečnému vyjmutí baterií nebo akumulátorů z elektropřístroje a pro informace o jeho typu, resp. o chemickém systému dbejte na následující údaje v návodu na použití, příp. montážním návodu.
- Vlastník, příp. uživatel baterií nebo akumulátorů mají zákonnou povinnost je po použití vrátit. Odevzdávání se omezuje na běžné množství v domácnosti.

Staré baterie mohou obsahovat škodliviny nebo těžké kovy, které mohou poškozovat životní prostředí a zdraví. Zuzitkování starých baterií a využití v nich obsažených zdrojů přispívá k ochraně obou těchto důležitých statků.

Symbol přeškrtnutého kontejneru na odpady znamená, že se baterie a akumulátory nesmí likvidovat prostřednictvím komunálního odpadu.

Pokud se pod odpadkovým kontejnerem nacházejí nadto znaky Hg, Cd nebo Pb, označuje se tím následující:

- Hg: Baterie obsahuje víc než 0,0005 % rtuti
- Cd: Baterie obsahuje víc než 0,002 % kadmia
- Pb: Baterie obsahuje víc než 0,004 % olova

Baterie a akumulátory lze bezplatně odevzdat na následujících místech:

- Veřejnoprávní sběrné nebo likvidační stanice (např. komunální sběrné dvory)
- Prodejní místa baterií a akumulátorů
- Ve sběrných zařízeních společného systému odběru použitých baterií a nepotřebných zařízení
- Ve sběrných zařízeních výrobce (pokud je členem společného systému zpětného odběru)

Tato prohlášení platí pouze pro baterie a akumulátory, které se prodávají v zemích Evropské unie a podléhají evropské právní směrnici 2006/66/ES. V zemích mimo Evropskou unii mohou platit odlišná ustanovení o likvidaci baterií a akumulátorů.

13 ZÁKAZNICKÝ SERVIS/SERVIS

Máte-li nějaké dotazy k záruce, opravě nebo náhradním dílům, obraťte se prosím na nejbližší servis AL-KO. Najdete je na internetu pod následující adresou:

www.al-ko.com/service-contacts

14 ZÁRUKA

Případné vady na materiálu či výrobní závady na výrobku odstraníme během zákonné lhůty pro reklamaci nedostatků, a to dle našeho uvážení buď opravou, nebo dodáním náhradního výrobku. Lhůta pro reklamaci nedostatků se řídí právními ustanoveními země, ve které byl výrobek zakoupen.

Naše záruka platí jen v následujících případech:

- Dodržujte tento návod k obsluze
- Řádné zacházení
- Použití originálních náhradních dílů

Záruka zaniká v následujících případech:

- Svévolné pokusy o opravu
- Svévolné technické změny
- Používání v rozporu s určeným účelem

Ze záruky jsou vyloučeny:

- Škody na laku, které jsou způsobeny normálním opotřebením.
- Opotřebené díly, které jsou na kartě náhradních dílů označeny rámečkem.

Záruční doba začíná dnem nákupu prvním koncovým uživatelem. Rozhodující je datum na nákupním dokladu. S tímto záručním listem a originálem nákupního dokladu se obraťte na svého prodejce nebo nejbližší autorizovaný servis pro zákazníky. Zákonné nároky kupujícího na reklamaci nedostatků vůči prodávajícímu zůstávají tímto prohlášením nedotčeny.

PREKLAD ORIGINÁLNEHO NÁVODU NA POUŽITIE

Obsah

1	O tomto návode na obsluhu.....	135	5.2	Vloženie/vybratie akumulátora (04)	142
1.1	Symboly na titulnej strane	135	6	Obsluha	142
1.2	Vysvetlenie symbolov a signálne slová	136	6.1	Zapnutie/vypnutie prístroja (05).....	142
2	Popis výrobku	136	7	Pracovné techniky (06, 07).....	142
2.1	Používanie na určený účel	136	8	Údržba a starostlivosť	142
2.2	Možné predvídateľné chybné použitie	136	9	Pomoc pri poruchách	143
2.3	Zvyškové riziká.....	136	10	Preprava.....	143
2.4	Bezpečnostné a ochranné zariadenia	136	11	Skladovanie.....	144
2.4.1	Odblokovacie tlačidlo.....	136	11.1	Skladovanie prístroja	144
2.4.2	Obojručná obsluha	137	11.2	Uskladnenie akumulátora a nabíjačky	144
2.4.3	Ochrana proti preťaženiu.....	137	12	Likvidácia.....	144
2.5	Symboly na zariadenie.....	137	13	Zákaznícky servis.....	145
2.6	Prehľad výrobku (01).....	137	14	Záruka	146
2.7	Rozsah dodávky.....	137			
3	Bezpečnostné pokyny.....	138	1	O TOMTO NÁVODE NA OBSLUHU	
3.1	Všeobecné bezpečnostné pokyny pre elektrické náradie	138	■	U nemeckej verzii sa jedná o originálny návod na použitie. Všetky ostatné jazykové verzie sú preklady originálneho návodu na použitie.	
3.1.1	Bezpečnosť pracovného miesta ..	138	■	Návod na obsluhu si uschovajte vždy tak, aby ste si ho mohli prečítať, keď budete potrebovať nejakú informáciu k zariadeniu.	
3.1.2	Bezpečnosť elektrických súčastí ..	138	■	Zariadenie postupujte ďalším osobám len spolu s týmto návodom na obsluhu.	
3.1.3	Bezpečnosť osôb.....	138	■	Prečítajte si a dbajte na bezpečnostné a výstražné pokyny v tomto návode na použitie.	
3.1.4	Používanie a zaobchádzanie s elektrickým náradím	139			
3.1.5	Používanie a zaobchádzanie s akumulátorovým náradím	139	1.1	Symboly na titulnej strane	
3.1.6	Servis.....	140			
3.2	Bezpečnostné pokyny pre chvostové píly.....	140			
3.3	Vibračné zaťaženie	140			
3.4	Zaťaženie hlukom	141			
3.5	Bezpečnostné upozornenia pre akumulátor a nabíjačku.....	141			
4	Montáž	141			
4.1	Nasadenie/odstránenie prídržného strmeňa (02).....	141			
4.2	Vloženie/vytiahnutie pílového listu (03).....	141			
5	Uvedenie do prevádzky	142			
5.1	Nabíjanie akumulátora	142			

Symbol	Význam
	Je bezpodmienečne potrebné, aby ste si pred uvedením zariadenia do prevádzky starostlivo prečítali tento návod na použitie. Je to predpoklad pre bezpečnú prácu a bezporuchové zaobchádzanie.
	Návod na použitie

Symbol	Význam
	Lítium-iónové batérie likvidujte opatrne! Dodržiavajte najmä pokyny pre dopravu, skladovanie a likvidáciu v tejto príručke!

1.2 Vysvetlenie symbolov a signálne slová

⚠ NEBEZPEČENSTVO! Upozornenie na bezprostredne hroziacu nebezpečnú situáciu, ktorá má – v prípade, že sa jej nepredídte – za následok smrť alebo ťažké zranenie.

⚠ VAROVANIE! Upozornenie na potenciálne hroziacu nebezpečnú situáciu, ktorá by mohla mať – v prípade, že sa jej nepredídte – za následok smrť alebo ťažké zranenie.

⚠ POZOR! Upozornenie na potenciálne hroziacu nebezpečnú situáciu, ktorá by mohla mať – v prípade, že sa jej nepredídte – za následok ľahké alebo stredne ťažké zranenie.

POZOR! Upozornenie na situáciu, ktorá by mohla mať – v prípade, že sa jej nepredídte – za následok vecné škody.

ℹ UPOZORNENIE Špeciálne pokyny pre lepšiu zrozumiteľnosť a zaobchádzanie.

2 POPIS VÝROBKU

Tento návod na obsluhu popisuje ručnú akumulátorovú šabľovú pílu s vyberateľným akumulátorom.

Prístroj smie byť používaný len s lítiovo-iónovými akumulátormi a nabíjačkami uvedenými v technických údajoch. Ďalšie informácie o akumulátoroch a nabíjačkách nájdete v samostatných návodoch:

- návod na obsluhu 443130: akumulátory
- návod na obsluhu 443131: nabíjačky

POZOR! Nebezpečenstvo poškodenia prístroja a akumulátora. Ak sa prístroj prevádzkuje s nevhodnými akumulátormi, môže dojsť k poškodeniu prístroja a akumulátora.

- Prístroj prevádzkujte len s predpísanými akumulátormi.

2.1 Používanie na určený účel

Šabľová píla je určená na pílenie konárov, drevených lišt, mäkkého kovu (napr. z medi, olova), plastu, ľahkých stavebných panelov, sadrokartónových dosiek atď. Musia byť pritom používané

pílové listy určené pre príslušný materiál (pozri technické údaje).

Šabľová píla musí počas pílenia pevne doľahnúť na materiál. Pri širokých pílových listov sú rezy rovné. Úzkymi pílovými listami je možné vytvárať oblúky. Maximálna rezacia šírka nesmie byť prekročená.

Tento prístroj je určený výlučne na použitie v súkromnej oblasti. Akékoľvek iné použitie, ako aj nedovolená prestavba alebo úprava je v rozpore s určením a ich následkom je vylúčenie záruky, ako aj strata zhody a odmietnutie akejkoľvek zodpovednosti výrobcu za škody spôsobené používateľmi alebo tretím osobám.

2.2 Možné predvídateľné chybné použitie

- Prístroj nie je koncipovaný na komerčné používanie vo verejných parkoch a športových areáloch, ako ani na používanie v poľnohospodárstve a lesníctve.
- Prístroj nepoužívajte v daždi.

2.3 Zvyškové riziká

Aj pri správnom používaní prístroja vždy zostáva určité zvyškové riziko, ktoré sa nedá vylúčiť. Z druhu a konštrukcie prístroja môžu podľa spôsobu použitia vyplývať nasledujúce potenciálne nebezpečenstvá:

- Kontakt s pílovým listom (nebezpečenstvo porezania).
- Náhly a nepredvídateľný pohyb prístroja (nebezpečenstvo porezania).
- Uvoľnenie častí pílového listu, napr. pri zaseknutí prístroja (nebezpečenstvo porezania/poranenia).
- Uvoľnenie častí spracovaného materiálu.
- Obmedzenie sluchu počas práce, ak sa nepoužíva ochrana sluchu.

2.4 Bezpečnostné a ochranné zariadenia

⚠ VAROVANIE! Nebezpečenstvo zranenia. Chybné a mimo prevádzku uvedené bezpečnostné a ochranné zariadenia môžu viesť k vážnym zraneniam.

- Nechajte chybné bezpečnostné a ochranné zariadenia opraviť.
- Tieto bezpečnostné a ochranné zariadenia nikdy neodstavujte mimo prevádzku.

2.4.1 Odblokovacie tlačidlo

Prístroj je vybavený odblokovacím tlačidlom vypínača, aby sa predišlo jeho neúmyselnému zapnutiu.

2.4.2 Obojručná obsluha

Prístroj je navrhnutý pre obojručnú obsluhu, aby sa predišlo zraneniu rúk.

2.4.3 Ochrana proti preťaženiu

Prístroj je vybavený ochranou proti preťaženiu, ktorá sa v prípade preťaženia (napr. pri zaseknutí pilového listu) vypne.

Po krátkej fáze ochladenia môže byť prístroj opäť zapnutý.

2.5 Symboly na zariadenie

Symbol	Význam
	Buďte mimoriadne opatrní pri manipulácii!
	Pred uvedením do prevádzky si prečítajte návod na použitie!
	Noste ochranu sluchu!
	Noste ochranné okuliare!
	Používajte ochranné rúško!
	Nepoužívajte v daždi! Chráňte pred vlhkosťou!
	Prístroj nespáľte!

2.6 Prehľad výrobku (01)

Č.	Konštrukčná časť
1	Zadná rukoväť
2	Vypínač
3	Odblokovacie tlačidlo vypínača

Č.	Konštrukčná časť
4	Predná rukoväť
5	Odblokovacie tlačidlo prídržného strmeňa
6	Prídržný strmeň
7	Pílvy list
8	Pätka
9	Upevňovacie krúžok pilového listu
10	Pracovné svetlo
11	Návod na použitie
12	Akumulátor*
13	Nabíjačka*

* Nie je súčasťou balenia, ale môže byť objednané pod nasledujúcimi číslami položiek: pozri technické údaje.

2.7 Rozsah dodávky

Rozsah dodávky zahŕňa tu uvedené položky. Skontrolujte, či balenie obsahuje všetky tieto položky:

Č.	Konštrukčná časť
1	Akumulátorová šabľová píla
2	Prídržný strmeň
3	Pílvy list na drevo
4	Pílvy list na kov
5	Pílvy list na plast
6	Návod na obsluhu „Akumulátorová šabľová píla“

i UPOZORNENIE Akumulátor a nabíjačka nie sú súčasťou dodávky a preto musia byť zakúpené zvlášť.

3 BEZPEČNOSTNÉ POKYNY

3.1 Všeobecné bezpečnostné pokyny pre elektrické náradie

⚠ VAROVANIE! Preštudujte si všetky bezpečnostné upozornenia, pokyny, ilustrácie a technické údaje, ktorými je toto elektrické náradie vybavené. Zanedbanie dodržiavania nasledujúcich pokynov môže zapríčiniť zásah elektrickým prúdom, požiar a/alebo ťažké poranenia.

- **Všetky bezpečnostné upozornenia a pokyny uschovajte pre budúcnosť.**

Pojem „Elektrické náradie“ používaný v bezpečnostných upozorneniach sa vzťahuje na elektrické náradie poháňané zo siete (so sieťovým káblom) alebo na elektrické náradie poháňané akumulátorom (bez sieťového kábla).

3.1.1 Bezpečnosť pracovného miesta

- **Udržiavajte vaše pracovné prostredie čisté a dobre osvetlené.** Neporiadok alebo neosvetlené pracovné oblasti môžu viesť k nehodám.
- **S elektrickým náradím nepracujte prostredím ohrozenom výbuchom, v ktorom sa nachádzajú horľavé kvapaliny, plyny alebo prachy.** Elektrické náradie vytvára iskry, ktoré by mohli zapáliť prach alebo pary.
- **Počas používania elektrického náradia dbajte na bezpečnú vzdialenosť detí a iných osôb.** Pri rozptýlení môžete stratiť kontrolu nad elektrickým náradím.

3.1.2 Bezpečnosť elektrických súčastí

- **Zástrčka elektrického zariadenia musí byť vhodná pre danú zásuvku. Zástrčka sa nesmie žiadnym spôsobom meniť.** Nepoužívajte zástrčkové adaptéry spolu s elektrickým náradím s ochranným uzemnením. Nezmenené zástrčky a vhodné zásuvky znižujú riziko zásahu elektrickým prúdom.
- **Vyhýbajte sa telesnému kontaktu s uzemnenými povrchmi ako sú rúry, kúrenia, sporáky a chladničky.** Existuje zvýšené riziko zásahu elektrickým prúdom, keď je vaše telo uzemnené.
- **S elektrickým náradím sa vyhýbajte dažďu a vlhku.** Vniknutie vody do elektrického náradia zvyšuje riziko zásahu elektrickým prúdom.
- **Prípojné vedenie nepoužívajte na iné účely, napr. na prenášanie či zavesenie elektrického náradia alebo na vytiahnutie zá-**

strčky zo zásuvky. Prípojné vedenie nevystavujte teplu, oleju, ostrým hranám alebo pohybujúcim sa predmetom. Poškodené alebo zamotané prípojné vedenia zvyšujú riziko úrazu elektrickým prúdom.

- **Ak s elektrickým náradím pracujete vonku, používajte len také predlžovacie káble, ktoré sú vhodné na použitie v nekrýtych priestoroch.** Použitie predlžovacieho kábla vhodného do nekrýtych priestorov znižuje riziko úrazu elektrickým prúdom.
- **Ak sa nedá zabrániť prevádzke elektrického náradia vo vlhkom prostredí, použite ochranný vypínač proti chybnému prúdu.** Použitie ochranného vypínača proti chybnému prúdu znižuje riziko zásahu elektrickým prúdom.

3.1.3 Bezpečnosť osôb

- **Buďte opatrný, dávajte pozor na to, čo robíte, a pracujte s elektrickým náradím s rozumom. Nepoužívajte elektrické náradie, keď ste unavený alebo pod vplyvom drog, alkoholu alebo liekov.** Moment nepozornosti pri používaní elektrického náradia môže viesť k vážnym poraneniam.
- **Noste osobné ochranné prostriedky a vždy noste ochranné okuliare.** Nosenie osobných ochranných prostriedkov, ako prachová maska, protišmyková bezpečnostná obuv, ochranná prilba alebo ochrana sluchu, podľa druhu a použitia elektrického náradia, znižuje riziko zranení.
- **Vyhýbajte sa neúmyselnému uvedeniu do prevádzky. Pred pripojením elektrického náradia k elektrickej sieti a/alebo k akumulátoru, resp. pred jeho zdvihnutím alebo prenášaním sa uistite, že elektrické náradie je vypnuté.** Ak máte pri prenášaní elektrického náradia prst na spínači alebo ak elektrické náradie pripájate k elektrickému napájaniu v zapnutom stave, môže to viesť k nehodám.
- **Pred zapnutím elektrického náradia odstráňte nastavovacie nástroje alebo skrutkovače.** Nástroj alebo kľúč, ktorý sa nachádza v točiacej sa časti elektrického náradia, môže spôsobiť zranenia.
- **Vyhýbajte sa abnormálnemu držaniu tela. Postarajte sa o bezpečný postoj a udržiavajte vždy rovnováhu.** Tým môžete elektrické náradie v neočakávaných situáciách lepšie kontrolovať.

- **Noste vhodný odev. Nenoste príliš široký odev alebo ozdoby. Vlasy a odev držte mimo pohyblivých dielov.** Voľný odev, šperky alebo dlhé vlasy môžu byť zachytené pohyblivými dielmi.
- **Keď môžu byť namontované zariadenia na odsávanie prachu a zachytenie odpadu, tieto musia byť pripojené a správne používané.** Používanie odsávania prachu môže znížiť ohrozenie spôsobené prachom.
- **Vyhýbajte sa mylnému dojmu o bezpečnosti a zanedbávaniu bezpečnostných pravidiel pre elektrické náradia, a to aj v prípade, ak ste sa po mnohonásobnom použití oboznámili s elektrickým náradím.** Nepozorné používanie môže viesť za zlomok sekundy k vážnym zraneniam.

3.1.4 Používanie a zaobchádzanie s elektrickým náradím

- **Elektrické náradie nepreťažujte. Na svoju prácu používajte elektrické náradie na to určené.** S vhodným elektrickým náradím budete pracovať lepšie a bezpečnejšie v uvedenom rozsahu výkonu.
- **Nepoužívajte elektrické náradie, ktorého spínač je pokazený.** Elektrické náradie, ktoré sa nedá zapnúť alebo vypnúť, je nebezpečné a musí sa opraviť.
- **Vyťahnite zástrčku zo zásuvky a/alebo odstráňte odobrateľný akumulátor, predtým než vykonáte nastavenia zariadenia, vymeníte vložené nástroje alebo elektrické náradie odložíte.** Toto bezpečnostné opatrenie zabraňuje neúmyselnému spusteniu elektrického náradia.
- **Nepoužívané elektrické náradie uchovávajte mimo dosahu detí. Nenechajte elektrické náradie obsluhovať osobami, ktoré s ním nie sú oboznámené a nečítali tento návod.** Elektrické náradie je nebezpečné, keď ho používajú neskúsené osoby.
- **Elektrické náradie a nasadzovaný nástroj ošetrujte starostlivo. Kontrolujte, či pohyblivé časti bezchybne fungujú a nezasekávajú sa, či nie sú niektoré diely zlomené alebo poškodené tak, že by to negatívne ovplyvnilo funkčnosť elektrického náradia. Nechajte poškodené diely pred použitím elektrického náradia opraviť.** Mnoho úrazov má príčinu v nesprávne vykonanej údržbe elektrického náradia.
- **Rezacie nástroje udržiavajte ostré a čisté.** Starostlivo ošetrované rezacie nástroje s ostrými reznými hranami sa menej zasekávajú a dajú sa ľahšie viesť.
- **Používajte elektrické náradie, vložený nástroj, vložené nástroje atď. podľa týchto pokynov. Zohľadnite pri tom pracovné podmienka a činnosť, ktorá sa má vykonať.** Použitie elektrického náradia na iné použitie ako je určené, môže viesť k nebezpečným situáciám.
- **Rukoväte udržiavajte suché, čisté a bez oleja a tuku.** Šmyklivé rukoväte a plochy rukoväte nedovoľujú bezpečnú obsluhu a kontrolu elektrického náradia v nepredvídateľných situáciách.

3.1.5 Používanie a zaobchádzanie s akumulátorovým náradím

- **Akumulátory nabíjajte len nabíjačkami, ktoré sú odporúčané výrobcom.** Nabíjačka, ktorá je vhodná pre určitý druh akumulátorov, hrozí nebezpečenstvo požiaru, ak sa bude používať s inými akumulátormi.
- **Do elektrických náradí používajte len akumulátory, ktoré sú na to určené.** Používanie iných akumulátorov môže viesť k zraneniam a nebezpečenstvu vzniku požiaru.
- **Nepoužívané akumulátory uchovávajte v bezpečnej vzdialenosti od kancelárskych spiniel, mincí, kľúčov, klinčov, skrutiek alebo iných malých kovových predmetov, ktoré by mohli spôsobiť premostenie kontaktov.** Skrat medzi kontaktmi akumulátora môžu mať za následok popálenie alebo požiar.
- **Pri nesprávnom použití môže z akumulátora vytekať kvapalina. Zabráňte kontaktu s ňou. Pri náhodnom kontakte opláchnite vodou. Ak sa kvapalina dostane do očí, vyhľadajte aj lekársku pomoc.** Vytekajúca kvapalina akumulátora môže viesť k podráždeniu kože alebo popáleninám.
- **Nepoužívajte poškodený alebo zmenený akumulátor.** Poškodené alebo zmenené akumulátory sa môžu správať nepredvídateľne a viesť k požiaru, výbuchu alebo nebezpečenstvu zranenia.
- **Akumulátor nevystavujte požiaru alebo príliš vysokým teplotám.** Oheň alebo teploty nad 130 °C môžu vyvolať výbuch.
- **Dodržiavajte pokyny pre nabíjanie a nikdy nenabíjajte akumulátor alebo akumulátorové náradie mimo rozsahu teploty uvedenom v návode na prevádzku.** Chybné nabí-

janie alebo nabíjanie mimo prípustného rozsahu teploty môže zničiť akumulátor a zvýšiť nebezpečenstvo vzniku požiaru.

3.1.6 Servis

- **Elektrické náradie si pre svoju bezpečnosť nechajte opraviť len od kvalifikovaného odborníka a s originálnymi náhradnými dielmi.** Tým sa zabezpečí, že bezpečnosť elektrického náradia zostane zachovaná.
- **Nikdy nevykonávajte údržbu na poškodených akumulátoroch.** Každú údržbu akumulátora by mal vykonať len výrobca alebo splnomocnený zákaznícky servis.

3.2 Bezpečnostné pokyny pre chvostové píly

- **Keď vykonávate práce, pri ktorých môže použitý nástroj zasiahnuť skryté elektrické vedenia, elektrický prístroj držte za izolované časti.** V dôsledku kontaktu s vedením pod napätím sa aj kovové časti môžu dostať pod napätie, čo môže viesť k zásahu elektrickým prúdom.
- **Opracovaný materiál upevnite a zabezpečte na stabilnom podklade pomocou svoriek alebo iným spôsobom.** Keď opracovaný materiál držíte len rukou alebo si ho priťahujete k telu, materiál zostane labilný, čo môže viesť k strate kontroly.
- **Ruky držte mimo oblasti pílenia. Nesiahajte pod opracovaný materiál.** Pri kontakte s pílovým listom hrozí nebezpečenstvo poranenia.
- **Elektrické náradie zavádzajte do opracovaného materiálu len v zapnutom stave.** V opačnom prípade hrozí nebezpečenstvo spätného rázu, keď sa nástroj zasekne v opracovanom materiáli.
- **Dbajte na to, aby päťka pri pílení vždy priľhala na opracovaný materiál.** Pílový list sa môže zaseknúť a to môže viesť k strate kontroly nad elektrickým náradím.
- **Po dokončení prác vypnite elektrické náradie a pílový list vyťahnite z rezu len potom, keď sa zastaví.** Taktó predídete spätnému rázu a elektrické náradie môžete bezpečne položiť.
- **Používajte len nepoškodené, bezchybné pílové listy.** Ohnuté alebo tupé pílové listy sa môžu zlomiť, môžu nepriaznivo ovplyvniť rez alebo spôsobiť spätný ráz.

- **Pílový list po vypnutí nezastavujte pridržaním z boku.** Pílový list sa môže poškodiť, zlomiť alebo spôsobiť spätný ráz.
- **Materiál poriadne upevnite. Materiál nepodpierajte rukou alebo nohou. So zapnutou pílou sa nedotýkajte žiadnych predmetov alebo zeme.** Hrozí nebezpečenstvo spätného rázu.
- **Na vyhľadanie skrytých napájacích vedení použite vhodné vyhľadávacie prístroje alebo požiadajte o to miestnu energetickú spoločnosť.** Kontakt s elektrickými vedeniami môže viesť k požiaru a zasiahnutiu elektrickým prúdom. Poškodenie plynového vedenia môže spôsobiť výbuch. Zásah do vodovodného potrubia spôsobí poškodenie večí.
- **Opracovaný materiál upnite.** Upínacie zariadenia alebo zverák zabezpečuje lepšie upnutie opracovaného materiálu, ako držanie rukou.
- **Pred položením elektrického náradia počkajte, kým sa náradie zastaví.** Použitý nástroj sa môže zaseknúť a to môže viesť k strate kontroly nad elektrickým náradím.

3.3 Vibračné zaťaženie

⚠ VAROVANIE! Nebezpečenstvo kvôli vibráciám. Skutočná hodnota vibračnej emisie pri použití prístroja sa môže líšiť od výrobcom uvedenej hodnoty. Pred použitím, resp. počas používania zohľadnite nasledujúce ovplyvňujúce faktory:

- Je prístroj použitý v súlade s jeho určením?
 - Je materiál rezaný, resp. opracovaný správnym spôsobom?
 - Je prístroj v riadnom prevádzkovom stave?
 - Je rezný nástroj riadne naostrený, resp. je namontovaný správny rezný nástroj?
 - Sú držiaky a prípadné protivibračné držiaky namontované a sú pevne spojené s prístrojom?
-
- Prístroj používajte len pri otáčkach motora, ktoré sú potrebné na vykonanie danej práce.
 - V prípade nesprávneho použitia a údržby sa môže zvýšiť hlučnosť a vibrácia prístroja. To vedie k poškodeniu zdravia. V tomto prípade prístroj okamžite vypnite a nechajte ho opraviť v autorizovanom servise.
 - Stupeň vibračného zaťaženia závisí od vykonávanej práce, resp. použitia prístroja. Odhadnite toto zaťaženie a zaraďte dostatočné

pracovné prestávky. Týmto sa podstatne zníži vibračné zaťaženie počas celej pracovnej doby.

- Pri dlhšom používaní je používateľ vystavený vibráciám, čo môže spôsobiť obehové problémy („biele prsty“). Za účelom zníženia tohto rizika noste pracovné rukavice a udržiavajte ruky teplé. Ak zbadáte symptómy „bielych prstov“, okamžite vyhľadajte lekársku pomoc. K týmto symptómom patria: bezcitnosť, strata citlivosti, mravčenie, svrbenie, bolesť, strata sily, zmena farby alebo stavu pokožky. Týmto symptómami sú spravidla postihnuté prsty, dlane alebo tep. Pri nízkych teplotách je nebezpečenstvo väčšie.
- Počas pracovného dňa zaradte dlhšie prestávky, aby ste si odpočinuli od hluku a vibrácií. Prácu naplánujte tak, aby použitie prístrojov so silnými vibráciami bolo rozdelené na viac dní.
- Ak sa počas používania prístroja necítite dobre alebo zbadáte zmenu farby pokožky na rukách, okamžite prerušte prácu. Zaradte dostatočné pracovné prestávky. Bez dostatočných pracovných prestávok môže dôjsť k vibračnému syndrómu dlaní a paží.
- Minimalizujte riziko vystavenia vibráciám. Ošetrte prístroj podľa pokynov návodu na použitie.
- V prípade častého používania prístroja kontaktujte obchodného zástupcu ohľadom zabezpečenia protivibračného príslušenstva (napr. držiaky).
- Vyhýbajte sa používaniu prístroja pri teplotách do 0 °C. V pracovnom pláne určite, ako sa má obmedziť vibračné zaťaženie.

3.4 Zaťaženie hlukom

Pri práci s týmto zariadením sa nedá vyhnúť určitému zaťaženiu hlukom. Hlučné práce vykonávajte v povolených a na to určených obdobiach. Dodržiavajte aj prípadné oddychové časy a vykonávanie prác obmedzte na nevyhnutnú dobu. V záujme Vašej osobnej ochrany a ochrany osôb, ktoré sa zdržiavajú v blízkosti, sa musí nosiť vhodná ochrana sluchu.

3.5 Bezpečnostné upozornenia pre akumulátor a nabíjačku

Dodržiavajte bezpečnostné pokyny k akumulátoru a nabíjačke v samostatných návodoch na prevádzku.

Pozri:

- návod na obsluhu 443130: akumulátory
- návod na obsluhu 443131: nabíjačky

4 MONTÁŽ

VAROVANIE! Nebezpečenstvá v dôsledku nekompletnej montáže! Používanie nekompletne zmontovaného zariadenia môže viesť k vážnym zraneniam.

- Zariadenie používajte iba v prípade, že je kompletne zmontované!
- Akumulátor vkladajte do zariadenia iba vtedy, ak je zariadenie kompletne zmontované!

POZOR! Nebezpečenstvo zranenia. Ostré a pohybujúce sa diely prístroja môžu spôsobiť zranenia.

- Pri montáži vždy noste ochranné rukavice!

4.1 Nasadenie/odstránenie prídržného strmeňa (02)

- Ak je akumulátor v prístroji, odstráňte ho.

Nasunutie prídržného strmeňa

1. Prídržný strmeň (02/1) nasuňte spredu (02/a) na vodiacu časť (02/2), kým sa nezaistí.

Odstránenie prídržného strmeňa

1. Stlačte aretačné a odblokovacie tlačidlo (02/3).
2. Stiahnite prídržný strmeň smerom dopredu (02/b).

4.2 Vloženie/vytiahnutie pílového listu (03)

1. Ak je akumulátor v prístroji, odstráňte ho.
2. Upevňovací krúžok (03/1) stiahnite (03/a) na prístroj až na doraz.

Upozornenie: Za účelom stiahnutia upevňovacieho krúžku položte svoj palec a ukazovák na ľavé a pravé krídlo (03/2) upevňovacieho krúžku.

3. Vloženie/vytiahnutie pílového listu:

- Pílový list (03/3) zasuňte (03/b) s upevňovacou časťou smerom dopredu do úchytu pílového listu (03/4).

Upozornenie: Úchyt pílového listu nesmie byť znečistený zvyškami materiálu.

- ALEBO: Vytiahnite pílový list.

4. Uvoľnite upevňovací krúžok. Upevňovací krúžok sa automaticky vráti do východiskovej polohy a pílový list je zafixovaný.

5. Skontrolujte, či je pilový list pevne zastrčený do úchytu.

5 UVEDENIE DO PREVÁDZKY

5.1 Nabíjanie akumulátora

Dodržiujte rozsah teploty pre nabíjanie, pozri technické údaje.

I UPOZORNENIE Podrobné informácie nájdete v samostatnom návode na obsluhu akumulátora a nabíjačky:

- návod na obsluhu 443130: akumulátory
- návod na obsluhu 443131: nabíjačky

5.2 Vloženie/vybratie akumulátora (04)

POZOR! Nebezpečenstvo poškodenia akumulátora. Ak sa akumulátor po použití ponechá v zariadení, môže to spôsobiť poškodenie akumulátora.

- Bezprostredne po použití akumulátora vyberte akumulátor zo zariadenia a uskladnite tak, aby bol chránený pred mrazmi.
- Akumulátor až bezprostredne pred začatím práce vložte do zariadenia.

Vloženie akumulátora

1. Akumulátor (04/1) zhora zasuňte (04/a) do vodiacich koľají, kým sa nezaistí.

Vybratie akumulátora

1. Zatláčajte odblokovacie tlačidlo (04/2) a vytiahnite akumulátor smerom hore (04/b).

6 OBSLUHA

VAROVANIE! Nebezpečenstvo poranenia uvoľnenými časťami prístroja. Časti prístroja, ktoré sa počas prevádzky uvoľnia, môžu spôsobiť vážne zranenia.

- Pred zapnutím prístroja skontrolujte, či sú všetky časti prístroja pevne priskrutkované.
- Rezný nástroj pripevnite tak, aby sa počas prevádzky nemohol uvoľniť.

6.1 Zapnutie/vypnutie prístroja (05)

Zapnutie prístroja

1. Zatláčajte odblokovacie tlačidlo (05/1).
2. Stlačte vypínač (05/2) a pustite odblokovacie tlačidlo.

Vypnutie zariadenia

1. Pustite vypínač.

7 PRACOVNÉ TECHNIKY (06, 07)

VAROVANIE! V prípade voľného materiálu hrozí nebezpečenstvo! Pílenie neupevneného materiálu môže dôjsť k vážnym zraneniam.

- Materiál píľte len ak je upevnený.
- Pilovým listom sa materiálu dotknite až vtedy, keď ručná píla dosiahne plnú rýchlosť.
- Skontrolujte, či je rezaný materiál upevnený – akýkoľvek pohyb materiálu ovplyvní výsledok pílenia.
- Začnite píliť až vtedy, keď šabľová píla dosiahne plnú rýchlosť.
- Pri pílení nevyvíjajte príliš veľkú silu, pílu tlačte s rovnomerným, miernym prítlakom.
- V prípade hrubých materiálov: Pätku (06/1) položte pevne na materiál (06/2) a pohybujte šabľovou pílou pomaly a rovnomerne okolo (06/a) materiálu.
- V prípade tenkých materiálov: Materiál (07/1) upevnite medzi pridržný strmeň (07/2) a pätku (07/3). Následne tlačte šabľovú pílu pomaly a rovnomerne nadol (07/a).
- Krátko pred prepílením materiálu zmiernite prítlak.
- Pred odobratím píly z materiálu počkajte, kým sa pilový list úplne nezastaví.
- Počas prevádzky môže byť pilový list veľmi horúci. Pred dotknutím ho nechajte vychladnúť.
- Piliny môžu byť jedovaté. Preto sa postarajte o riadne vetranie pracovného priestoru a nosťte masku na ochranu dýchacích ciest.
- Piliny sa môžu vznietiť. Piliny preto zlikvidujte čo najskôr.

8 ÚDRŽBA A STAROSTLIVOSŤ

VAROVANIE! Nebezpečenstvo zranenia porezaním. Nebezpečenstvo zranenia porezaním pri zasahovaní do priestoru s ostrými a pohybujúcimi sa dielmi prístroja, ako aj do priestoru rezného nástroja.

- Pred údržbárskymi, ošetrovacími a čistiacimi prácami prístroj vždy vypnite. Vyberte akumulátor.
- V priebehu údržbárskych, ošetrovacích a čistiacich prác vždy nosťte ochranné rukavice.

I UPOZORNENIE Oprávárske práce smú vykonávať iba kompetentné špecializované podniky alebo naše servisné miesta.

- Prístroj nevystavujte mokru alebo vlhkosť.
- Po každom použití:
 - Odstráňte akumulátor a skontrolujte, či prístroj nie je poškodený.
 - Vyťahnite pílový list, očistite ho a nastriekajte konzervačným olejom.
 - Kryt očistite kefou alebo handrou. Nepoužívajte vodu a/alebo agresívne čistiace prostriedky alebo rozpúšťadlá – nebezpečenstvo korózie a poškodenie plastových častí.
 - Odstráňte usadené piliny z upevňovacieho krúžku (03/1) a úchytu pílového listu (03/4) kefou alebo handrou. Potom nakvapkajte trochu konzervačného oleja do úchytu pílového listu.
- Pravidelne kontrolujte pílový list. Kontaktujte servisné stredisko výrobcu v prípade:
 - poškodeného pílového listu
 - tupého pílového listu
 - nadmerného opotrebovania
- Pravidelne kontrolujte riadne dotiahnutie všetkých skrutiek.
- Skontrolujte, či elektrické kontakty prístroja nie sú skorodované, v prípade potreby ich očistite drôteným štetcom a nastriekate ich kontaktným sprejom.

9 POMOC PRI PORUCHÁCH

⚠ POZOR! Nebezpečenstvo zranenia. Ostré a pohybujúce sa diely prístroja môžu spôsobiť zranenia.

- V priebehu údržbárskych, ošetrovacích a čistiacich prác vždy noste ochranné rukavice!
- Zariadenie vypnite a vyberte akumulátor!

ℹ UPOZORNENIE Pri poruchách, ktoré nie sú uvedené v tejto tabuľke alebo ktoré nemôžete odstrániť sami, sa obráťte na náš zákaznícky servis.

Porucha	Príčina	Odstránenie
Motor nebeží.	Akumulátor chýba alebo nedosadá správne.	Akumulátor nasadíte správne.
	Akumulátor je vybitý.	Akumulátor nabite.
	Spínače sú chybné.	Zariadenie nepoužívajte! Vyhľadajte servisné miesto výrobcu.
Výkon motora slabne.	Akumulátor je vybitý.	Akumulátor nabite.
	Pílový list je tupý.	Vymeňte pílový list.
Motor sa zastaví počas pílenia.	Motor je preťažený.	Zariadenie vypnite.
	Akumulátor je vybitý.	Akumulátor nabite.
	Pílový list je tupý.	Vymeňte pílový list.
Akumulátor sa nedá nabiť.	Životnosť batérie uplynula.	Vymeňte akumulátor. Používajte len originálne príslušenstvo od výrobcu.
	Kontakty akumulátora sú znečistené.	<ul style="list-style-type: none"> ■ Vyhľadajte servisné miesto výrobcu.
	Akumulátor alebo nabíjačka sú pokazené.	<ul style="list-style-type: none"> ■ Objednajte náhradné diely podľa kariet náhradných dielov.
	Akumulátor je príliš horúci.	<ul style="list-style-type: none"> ■ Akumulátor nechajte ochladiť.

10 PREPRAVA

Pred prepravou vykonajte nasledujúce opatrenia:

1. Zariadenie vypnite.

2. Akumulátor vyberte z prístroja.
3. Akumulátor zabaľte predpísaným spôsobom (pozri nižšie).

Akumulátor „B125 Li“ (obj. č. 113896)

UPOZORNENIE Menovitá energia akumulátora je viac ako 100 Wh! Preto dodržiavajte nasledovné prepravné pokyny!

Použitý akumulátor Li-Ion podlieha právnym predpisom o nebezpečnom materiáli, môže sa ale pri zjednodušených podmienkach prepravovať:

- Súkromný používateľ môže akumulátor prepravovať po verejných komunikáciách bez nutnosti ďalších opatrení, pokiaľ je správne samostatne zabalený a preprava slúži súkromným účelom.
- Komerční používatelia, ktorí vykonávajú prepravu v spojení s ich hlavnou činnosťou (napr. dodávky zo stavenísk a na staveniská alebo prevádzkania), môžu toto zjednodušenie tiež uplatniť.

V oboch vyššie uvedených prípadoch je potrebné nutne uskutočniť opatrenia, aby sa zabránilo uvoľneniu obsahu. V iných prípadoch je potrebné nevyhnutne dodržiavať predpisy o nebezpečnom materiáli! V prípade nedodržania hrozia odosielateľovi a príp. dopravcovi značné pokuty.

Ďalšie pokyny pre dopravu a odoslanie

- Lítium-iónové akumulátory prepravujte, resp. odosielaťte len v nepoškodenom stave!
- Na prepravu akumulátora používajte výlučne originálny kartón alebo vhodný kartón pre nebezpečný materiál (nie je potrebný u akumulátorov s menšou menovitou energiou ako 100 Wh).
- Otvorené kontakty akumulátora zalepte, aby sa zabránilo skratu.
- Akumulátor v rámci balenia zaistíte pred pošmyknutím, aby sa zabránilo poškodeniu akumulátora.
- V priebehu prepravy, resp. odoslania zabezpečte správne označenie a dokumentáciu zásielky (napr. balíkovou službou alebo špedíciou).
- Dopredu sa informujte, či je možná preprava zvoleným poskytovateľom a informujte o zásielke.

Odporúčame vám privolať odborníka na nebezpečný materiál pre prípravu zásielky. Dodržiavajte a prípadné ďalšie národné predpisy.

11 SKLADOVANIE

11.1 Skladovanie prístroja

- Po každom použití vyberte akumulátor z prístroja.
- Prístroj dôkladne vyčistite a namontujte všetky ochranné kryty – pokiaľ sú k dispozícii.
- Prístroj skladujte na suchom, uzamykateľnom mieste, mimo dosahu detí.

Pred prerušením prevádzky, ktoré trvá viac ako 30 dní, vykonajte nasledujúce práce:

- Prístroj dôkladne vyčistite a skladujte na suchom mieste.

11.2 Uskladnenie akumulátora a nabíjačky

UPOZORNENIE Podrobné informácie nájdete v samostatných návodoch na prevádzku akumulátora a nabíjačky.

12 LIKVIDÁCIA

Pokyny k zákonu o elektrických a elektronických prístrojoch (ElektroG)



- Elektrické a elektronické staré zariadenia nepatria do domového odpadu, ale je potrebné ich likvidovať samostatne!

- Staré batérie alebo akumulátory, ktoré nie sú pevne zabudované v starom prístroji, sa musia pred odovzdaním na likvidáciu vybrať! Ich likvidácia je regulovaná zákonom o batériách.
- Majitelia, resp. používatelia elektrických a elektronických prístrojov sú povinní po ich použití odovzdať ich na recykláciu.
- Koncový používateľ je sám zodpovedný za vymazanie údajov o svojej osobe z likvidovaného starého prístroja!

Symbol prečiarknutého smetiska znamená, že elektrické a elektronické prístroje sa nesmú likvidovať do domového odpadu.

Elektrické a elektronické prístroje bezodplatne odovzdajte na nasledovných miestach:

- verejné miesta likvidácie, resp. zberu s oprávnením (napr. komunálne stavebné dvory)
- predajné miesta elektrických prístrojov (statické a online), pokiaľ sú obchodníci povinní prevziať prístroj alebo ho z vlastnej vôle ponúknuť.

Tieto nariadenia platia len pre prístroje, ktoré boli inštalované a predané v krajinách Európskej Únie a ktoré podliehajú Európskej smernici 2012/19/

EÚ. V krajinách mimo Európskej únie môžu pre likvidáciu elektrických a elektronických starých zariadení platiť odlišné predpisy.

Pokyny k zákonu o batériách (BattG)



- Staré batérie a akumulátory nepatria do domového odpadu, ale je potrebné ich likvidovať samostatne!
- Pre bezpečné odobratie batérií alebo akumulátorov z elektrického prístroja a za informácie o ich type, resp. chemickom systéme, dodržujte, prosím, ďalšie údaje v rámci návodu na obsluhu, resp. montáž.
- Majitelia, resp. používatelia batérií a akumulátorov sú povinní po ich použití odovzdať ich na recykláciu. Prevzatie sa obmedzuje na odovzdanie obvyklého množstva pre domácnosť.

Staré batérie môžu obsahovať škodlivé látky alebo ťažké kovy, ktoré by mohli spôsobiť škody na životnom prostredí a zdraví. Zhodnotenie starých batérií a využitie v nich obsiahnutých zdrojov prispieva k ochrane týchto oboch dôležitých materiálov.

Symbol prečiarknutého smetiska znamená, že sa batérie a akumulátory nesmú likvidovať do domového odpadu.

Ak sa okrem toho pod smetiskom nachádza značka Hg, Cd alebo Pb, znamená to nasledovné:

- Hg: Batéria obsahuje viac ako 0,0005 % ortute

- Cd: Batéria obsahuje viac ako 0,002 % kadmia
 - Pb: Batéria obsahuje viac ako 0,004 % olova
- Akumulátory a batérie bezodplatne odovzdajte na nasledovných miestach:
- verejné miesta likvidácie, resp. zberu s oprávnením (napr. komunálne stavebné dvory)
 - Miesta likvidácie batérií a akumulátorov
 - Zberné miesta tzv. spoločného systému spätného odberu starých spotrebičov a batérií.
 - Zberné miesto u výrobcu (v prípade, že nie je členom spoločného systému spätného odberu).

Tieto nariadenia platia len pre akumulátory a batérie, ktoré boli predané v krajinách Európskej Únie a ktoré podliehajú Európskej smernici 2006/66/ES. V krajinách mimo Európskej Únie môžu pre likvidáciu akumulátorov a batérií platiť odlišné predpisy.

13 ZÁKAZNÍCKY SERVIS

V prípade otázok k záruke, oprave alebo náhradným dielom sa obráťte, prosím, na najbližší servis AL-KO. Tento nájdete na internete na nasledovnej adrese:

www.al-ko.com/service-contacts

14 ZÁRUKA

Prípadné chyby materiálu alebo výrobné chyby na zariadení odstránime počas zákonnej premlčacej lehoty pre nárok na náhradu škody podľa nášho výberu opravou alebo výmenou. Premlčacia lehota sa určuje vždy podľa právnych predpisov krajiny, v ktorej bolo zariadenie zakúpené.

Nárok na uplatnenie záruky akceptujeme len pri:

- dodržiavate pokyny tohto návodu na použitie.
- odbornom zaobchádzaní so zariadením
- používaní originálnych náhradných dielov

Nárok na uplatnenie záruky zaniká ak:

- sa svojvoľne pokúšate o opravu
- svojvoľne vykonáte na zariadení technické zmeny
- používate zariadenie v rozpore s určením

Zo záruky sú vylúčené:

- poškodenia laku, ktoré vyplývajú z normálneho opotrebovania
- diely podliehajúce opotrebeniu, ktoré sú na karte náhradných dielov označené rámečkom

xxxxxx (x)

Záručná doba začína plynúť odo dňa zakúpenia zariadenia prvým koncovým odberateľom. Rozhodujúci je dátum na doklade o zakúpení zariadenia. S týmto vyhlásením o záruke a s originálnym dokladom o zakúpení zariadenia sa obráťte na svojho predajcu alebo na najbližší autorizovaný zákaznícky servis. Zákonné nároky kupujúceho voči predávajúcemu vyplývajúce z chýb výrobku zostávajú týmto vyhlásením nedotknuté.

AZ EREDETI KEZELÉSI ÚTMUTATÓ FORDÍTÁSA**Tartalomjegyzék**

1	Ehhez a kezelési útmutatóhoz	147	5.2	Akku behelyezése/eltávolítása (04)	154
1.1	A címlapon található szimbólumok	147	6	Kezelés	154
1.2	Jelmagyarázatok és jelzőszavak	148	6.1	A készülék bekapcsolása/kikapcsolása (05)	154
2	Termékleírás	148	7	Munkatechnikák (06, 07)	154
2.1	Rendeltetésszerű használat	148	8	Karbantartás és ápolás	155
2.2	Lehetséges előre látható hibás használat	148	9	Hibaelhárítás	155
2.3	Maradék kockázatok	148	10	Szállítás	156
2.4	Biztonsági és védőberendezések	149	11	Tárolás	157
2.4.1	Kioldógomb	149	11.1	A gép tárolása	157
2.4.2	Kétkezes kezelés	149	11.2	Az akkumulátor és a töltőkészülék tárolása	157
2.4.3	Túlfeszültség elleni védelem	149	12	Ártalmatlanítás	157
2.5	A készüléken szereplő szimbólumok	149	13	Ügyfélszolgálat/Szerviz	158
2.6	Termékáttekintés (01)	149	14	Garancia	158
2.7	A szállítmány tartalma	149			
3	Biztonsági utasítások	150	1	EHHEZ A KEZELÉSI ÚTMUTATÓHOZ	
3.1	Elektromos szerszámok általános biztonsági útmutatója	150	■	A német változat esetében az eredeti üzemeltetési útmutatóról van szó. Minden más nyelvi változat az eredeti üzemeltetési útmutató fordítása.	
3.1.1	Munkahelyi biztonság	150	■	Tárolja mindig úgy ezt a kezelési útmutatót, hogy bármikor beleolvashasson, ha a berendezéssel kapcsolatos információra van szüksége.	
3.1.2	Elektromos biztonság	150	■	Másik személynek csak ezzel a kezelési útmutatóval együtt adja tovább a készüléket.	
3.1.3	Személyek biztonsága	150	■	Olvassa el és tartsa be a jelen kezelési útmutató biztonsági tudnivalóit és figyelmeztetéseit.	
3.1.4	Az elektromos szerszámok használata és kezelése	151			
3.1.5	Elektromos szerszám alkalmazása és kezelése	151			
3.1.6	Szerviz	152			
3.2	Biztonsági utasítások a szablyafűrészekhez	152			
3.3	Rezgésterhelés	153			
3.4	Zajterhelés	153			
3.5	Biztonsági utasítások az akkumulátorhoz és a töltőkészülékhez	153			
4	Összeszerelés	153	1.1	A címlapon található szimbólumok	
4.1	Tartókengyel felhelyezése/eltávolítása (02)	154			
4.2	Fűrészlap behelyezése/kihúzása (03)	154			
5	Üzembe helyezés	154			
5.1	Akkumulátor feltöltése	154			

Szimbólum	Jelentés
	Üzembe helyezés előtt feltétlenül olvassa el gondosan ezt a kezelési útmutatót. Ez a zavarmentes munkavégzés és a hibamentes kezelés feltétele.

Szimbólum	Jelentés
	Üzemeltetési útmutató
	A Li-ion akkumulátorokat kezelje óvatosan! Különösen a jelen útmutató szállításra, tárolásra és ártalmatlanításra vonatkozó utasításait tartsa be!

1.2 Jelmagyarázatok és jelzőszavak

⚠ VESZÉLY! Olyan veszélyes helyzetet jelez, amely – ha nem kerülik el – halálos vagy súlyos sérüléseket eredményez.

⚠ FIGYELMEZTETÉS! Olyan potenciálisan veszélyes helyzetet jelez, amely – ha nem kerülik el – halálos vagy súlyos sérüléseket eredményezhet.

⚠ VIGYÁZAT! Olyan potenciálisan veszélyes helyzetet jelez, amely – ha nem kerülik el – kisebb vagy közepesen súlyos sérüléseket eredményezhet.

FIGYELEM! Olyan helyzetet jelez, amely – ha nem kerülik el – anyagi károkat eredményezhet.

ℹ TUDNIVALÓ Az érthetőséget és a használatot segítő, különleges tudnivalók.

2 TERMÉKLEÍRÁS

A kezelési útmutató az eltávolítható akkumulátorral felszerelt kézi akkumulátoros szablyafűrészről írja le.

A készüléket csak a műszaki adatokban meghatározott lítium-ion akkumulátorokkal és töltőkkel szabad használni. Az akkumulátorokkal és töltőkkel kapcsolatos további információkért lásd a külön utasításokat:

- Üzemeltetési útmutató 443130: Akkumulátorok
- Üzemeltetési útmutató 443131: Töltőkészülékek

FIGYELEM! A készülék és az akkumulátor károsodásának veszélye. Ha a készüléket nem megfelelő akkumulátorral üzemeltetik, akkor a készülék és az akkumulátor is károsodhat.

- A készüléket csak az előírás szerinti akkumulátorral használja.

2.1 Rendeltetésszerű használat

A szablyafűrész ágak, fa lécek, puha fém (pl. réz, ólom), műanyag, könnyűszerkezetes építőpanelek, gipszkartonlapok, stb. fűrészelésére alkalmas. Az adott anyaghoz való fűrészlap típusokat kell használni (lásd a műszaki adatokat).

Fűrészeléskor a szablyafűrésznek biztosan fel kell feküdnie az anyagra. Széles fűrészlapok használata esetén a vágások egyenesek. Keskeny fűrészlapokkal ívek fűrészeltethetők. Nem szabad túllépni a vágott anyag maximális szélességét.

Ez a gép magáncélú használatra készült. Bármely más felhasználás, valamint az illetéktelen módosítások vagy átépítések nem megfelelő használatnak minősülnek, és a garancia kizárását, valamint a megfelelőség elvesztését és a felhasználónak vagy harmadik feleknek okozott károkért való felelősség elutasítását eredményezik a gyártó részéről.

2.2 Lehetséges előre látható hibás használat

- A készülék nem alkalmas nyilvános parkokban és sportlétesítményekben történő iparszerű használatra, valamint mező- és erdőgazdaságokban való alkalmazásra sem.
- A készüléket ne használja esőben.

2.3 Maradék kockázatok

Még a készülék rendeltetésszerű használata esetén is mindig marad valamennyi ésszerű kockázat, amely nem zárható ki. A készülék fajtájából és szerkezetéből adódóan alkalmazástól függően a következő potenciális veszélyeztetések fordulhatnak elő:

- A fűrészlap megérintése (vágási sérülés veszélye).
- A készülék hirtelen és váratlan mozgása (vágási sérülés veszélye).
- A fűrészlap részeinek leválása, pl. a készülék megszorulásakor (vágás-/sérülésveszély).
- A megmunkált anyag darabjainak leválása.
- A hallás károsodása munka közben, ha a kezelő nem visel hallásvédőt.

2.4 Biztonsági és védőberendezések

⚠ FIGYELMEZTETÉS! Sérülésveszély. A sérült és kiiktatott biztonsági és védőberendezések súlyos sérüléseket okozhatnak.

- A sérült biztonsági és védőberendezéseket javíttassa meg.
- A biztonsági és védőberendezéseket soha ne iktassa ki.

2.4.1 Kioldógomb

A véletlen bekapcsolás megakadályozása érdekében a készülék be/ki kapcsolója egy kioldógombbal van ellátva.

2.4.2 Kétkézes kezelés

A készüléket két kézzel kell kezelni a kézsérülések elkerülése érdekében.

2.4.3 Túlfeszültség elleni védelem

A készülék túlterhelés elleni védelemmel van ellátva, amely túlterhelés esetén kikapcsol (pl. a fűrészlap elakadása esetén).

Rövid lehűlési fázis után a készülék újra bekapcsolható.

2.5 A készüléken szereplő szimbólumok

Szimbólum	Jelentés
	A kezelésnél különös óvatosságot tanúsítson!
	Üzembe helyezés előtt olvassa el a kezelési útmutatót!
	Viseljen hallásvédőt!
	Viseljen szemvédőt!
	Viseljen szájjvédőt!

Szimbólum	Jelentés
	Esőben ne használja! Nedvességtől óvni kell!
	A készüléket ne tegye ki tűz hatásának!

2.6 Termékáttekintés (01)

Sz.	Alkatrész
1	Hátsó markolat
2	Be-/kikapcsoló
3	Kioldógomb a be/ki kapcsolóhoz
4	Első markolat
5	Kioldógomb a tartókengyelhez
6	Tartókengyel
7	Fűrészlap
8	Talp
9	Rögzítőgyűrű a fűrészlaphoz
10	Munkafény
11	Üzemeltetési útmutató
12	Akkumulátor*
13	Akkumulátor-töltő*

* Nem a kiserelés része, azonban a következő cikkszámok alatt megrendelhető: lásd a műszaki adatokat.

2.7 A szállítmány tartalma

A szállítmány az alább felsorolt tételeket tartalmazza. Ellenőrizze, hogy minden tétel megvan-e.

Sz.	Alkatrész
1	Akkumulátoros szablyafűrész
2	Tartókengyel
3	Fűrészlap fához
4	Fűrészlap fémekhez
5	Fűrészlap műanyaghoz

Sz.	Alkatrész
6	„Akkumulátoros szablyafűrész” kezelési útmutató

i TUDNIVALÓ Az akkumulátor és a töltőkészülék nem része a szállítmánynak, ezeket külön kell megvásárolni.

3 BIZTONSÁGI UTASÍTÁSOK

3.1 Elektromos szerszámok általános biztonsági útmutatója

⚠ FIGYELMEZTETÉS! Olvassa el az ehhez az elektromos eszközhöz tartozó összes biztonsági utasítást, illusztrációt és műszaki adatot. A következő útmutatások és utasítások betartásánál elkövetett mulasztások elektromos áramütést, tüzet, illetve súlyos sérüléseket okozhatnak.

- **Őrizzen meg a jövőre minden biztonsági útmutatót és utasítást.**

A biztonsági útmutatásokban alkalmazott „elektromos szerszám” fogalom hálózati üzemeltetésű (hálózati vezetékkel rendelkező) vagy akkumulátoros (hálózati vezeték nélküli) elektromos szerszámokra vonatkozik.

3.1.1 Munkahelyi biztonság

- **A munkaterületét tartsa tisztán és jól megvilágítva.** A rendetlenség vagy a megvilágítatlan munkaterületek balesetekhez vezethetnek.
- **Az elektromos szerszámot ne használja robbanásveszélyes környezetben, amelyben gyúlékony folyadékok, gázok vagy porok találhatók.** Az elektromos szerszámok szikrárt keltenek, amelyek a port vagy a gőzöket felgyújthatják.
- **Az elektromos szerszám használata közben a gyermekeket és más személyeket tartsa távol.** Mással való foglalkozás esetén elveszítheti az elektromos készülék fölötti ellenőrzést.

3.1.2 Elektromos biztonság

- **Az elektromos szerszám hálózati dugójának illeszkednie kell a csatlakozóaljzatba. A hálózati dugót semmilyen módon sem szabad megváltoztatni. Ne használjon adapterdugót védőérintkezős elektromos szerszámokkal együtt.** A változtatás nélküli dugaszok és hozzáálló csatlakozóaljzatok csökkentik az áramütés kockázatát.

- **Kerülje a testi érintkezést földelt felületekkel, mint például csövekkel, fűtőtestekkel, tűzhelyekkel és hűtőszekrényekkel.** Fokozott az áramütés veszélye, ha a teste földelven van.
- **Az elektromos szerszámokat óvja az esőtől és nedvességtől.** Víz behatolása a az elektromos szerszámba növeli az áramütés kockázatát.
- **Ne használja a kábelt a rendeltetésétől eltérően az elektromos szerszám szállításához, felakasztásához vagy a dugónak a csatlakozóaljzatból való kihúzásához. A csatlakozókábelt hőtől, olajtól, éles pere-mektől vagy mozgó alkatrészekről óvni kell.** A sérült vagy összegabalyodott kábelek növelik az áramütés kockázatát.
- **Ha elektromos szerszámmal a szabadban dolgozik, szabadban is használható hosszabbítókábel alkalmazáson. A szabadban történő használatra alkalmas hosszabbítóka-bel csökkenti az áramütés kockázatát.**
- **Ha az elektromos szerszám nedves környezetben való működtetése nem kerülhető el, akkor alkalmazzon hibaáram-védőkapcsolót.** A hibaáram-védőkapcsoló alkalmazása csökkenti az áramütés kockázatát.

3.1.3 Személyek biztonsága

- **Legyen óvatos, ügyeljen arra, amit tesz, és dolgozzon figyelmesen az elektromos szerszámmal. Ne használjon elektromos szerszámot, ha fáradt, kábítószert, alkohol vagy gyógyszerek hatása alatt áll.** Egy pillanatnyi figyelmetlenség az elektromos szerszám használatakor komoly sérülésekhez vezethet.
- **Viseljen személyi védőfelszerelést és mindenkor védőszemüveget.** A személyi védőfelszerelés, mint például a pormaszk, a csúszásmentes biztonsági cipő, munkavédelmi sisak vagy hallásvédő, az elektromos szerszám fejtájától és alkalmazásától függően csökkenti a sérülések kockázatát.
- **Kerülje el az akaratlan üzembe helyezést. Győződjön meg, hogy a villamos szerszám ki van kapcsolva, mielőtt a hálózatba és/vagy az akkumulátorhoz csatlakoztatja, felveszi vagy tartja.** Ha szállítás közben az ujját az elektromos szerszám kapcsolóján tartja, vagy az elektromos készüléket bekapcsolva csatlakoztatja a hálózatra, ez balesetekhez vezethet.

- **Mielőtt az elektromos szerszámot bekapcsolja, távolítsa el a beállító szerszámokat és a csavarkulcsot.** Az elektromos készülék egyik forgó készülékrészben található szerszám vagy kulcs sérülésekhez vezethet.
 - **Kerülje el a rendellenes testtartást. Gondoskodjon biztonságos állásról, és mindig legyen egyensúlyban.** Ezáltal váratlan helyzetekben az elektromos szerszámot jobban tudja ellenőrzés alatt tartani.
 - **Viseljen megfelelő ruházatot. Ne hordjon bő ruházatot vagy ékszert. Tartsa távol a haját és a ruháját a mozgó alkatrészekről.** A bő ruhát, ékszert vagy hosszú haját elkaphatja a szerszám valamelyik mozgó része.
 - **Ha porelszívó és porgyűjtő berendezések felszerelése lehetséges, akkor azokat is használni kell a megfelelő módon.** A porelszívás alkalmazása a por által okozott veszélyeket is csökkentheti.
 - **Ne ringassa magát a hamis biztonság képzetébe, és soha ne hagyja figyelmen kívül az elektromos szerszámok biztonsági szabályait még akkor sem, ha többszöri használat után kap megbízást az elektromos szerszám használatára.** A figyelmetlen kezelés a másodperc tört része alatt okozhat súlyos sérüléseket.
- 3.1.4 Az elektromos szerszámok használata és kezelése**
- **Ne terhelje túl az elektromos készüléket. A munkához az arra szolgáló elektromos szerszámot alkalmazza.** A megfelelő elektromos szerszámmal a megadott teljesítménytartományban jobban és biztonságosan dolgozhat.
 - **Ne használjon olyan elektromos szerszámot, amelynek kapcsolója hibás.** Olyan elektromos szerszám, amelyet nem lehet be- vagy kikapcsolni, veszélyes, és javításra szorul.
 - **Húzza ki a dugót a csatlakozóaljzatból és/vagy távolítsa el a kivehető akkumulátort, mielőtt a készüléken beállításokat végez, kicseréli a behelyezhető szerszámokat vagy az elektromos készüléket elrakja.** Ezek az óvintézkedések meggátolják az elektromos szerszám véletlenszerű elindítását.
 - **A használaton kívüli elektromos szerszámokat ne tárolja gyermeke által elérhető helyen. Ne engedje, hogy az elektromos készüléket olyan személyek használják,**
- akik a készüléket nem ismerik vagy a jelen útmutatásokat nem olvasták. Az elektromos szerszámok tapasztalatlan személyek kezében veszélyesek.
- **Az elektromos készülékeket és használati eszközöket gondosan kezelje. Ellenőrizze, hogy a forgó részek kifogástalanul működnek-e és nem akadnak meg, hogy az alkatrészek törtek-e el vagy oly mértékben sérültek-e, hogy az elektromos szerszám működését befolyásolják. A sérült részeket az elektromos készülék használata előtt javíttassa meg.** A helytelenül karbantartott elektromos szerszámok sok balesetet okoznak.
 - **A vágószerszámokat tartsa élesen és tisztán.** A gondosan ápoltt, éles vágóélű vágószerszámok kevésbé szorulnak, és könnyebben irányíthatók.
 - **Használjon a jelen útmutatásoknak megfelelő elektromos szerszámot, használati eszközöket és betétszerszámokat. Ennek során vegye figyelembe a munkafeltételeket és a végzendő tevékenységet.** Az elektromos szerszámok rendeltetésellenes használata veszélyes helyzetekhez vezethet.
 - **A markolatok és a markolatfelületek mindig legyenek szárazak, tiszták, olaj- és zsírmentesek.** A csúszós fogantyúk és fogantyúfelületek váratlan helyzetekben nem teszik lehetővé az elektromos eszköz biztonságos kezelését és irányítását.
- 3.1.5 Elektromos szerszám alkalmazása és kezelése**
- **Az akkumulátorokat csak a gyártó által ajánlott töltőkészülékekkel töltsen fel.** Tűzveszélyt okoz, ha egy adott akkumulátorfajta-hoz alkalmas töltőkészüléket más akkumulátorokhoz használják.
 - **Az elektromos szerszámokban csak az azokhoz való akkumulátorokat alkalmazza.** Másfajta akkumulátorok alkalmazása sérülésekhez és tűzveszélyhez vezethet.
 - **A használaton kívüli akkumulátort tartsa távol az iratkapcsoktól, érméktől, kulcsoktól, tűktől, csavaroktól vagy más fémtárgyaktól, amelyek az érintkezők áthidalását okozhatják.** Az akkumulátorok érintkezői közötti rövidzárlat égési sérülésekhez vagy tűzhez vezethet.
 - **Hibás alkalmazás esetén az akkumulátorból folyadék távozhat. Kerülje a folyadékkal való érintkezést. Véletlen érintkezés**

esetén vízzel öblítse le. Ha a folyadék a szembe kerül, kérjen orvosi segítséget is. Az akkumulátorból kikerülő folyadék a bőr ingerléséhez vagy égési sérülésekhez is vezethet.

- **Sérült vagy megváltoztatott akkumulátort ne használjon.** A sérült vagy megváltoztatott akkumulátorok váratlanul viselkedhetnek és tüzet, robbanást vagy sérülésveszélyt okozhatnak.
- **Az akkumulátort ne tegye ki nyílt láng vagy magas hőmérsékletek hatásának.** A tűz vagy a 130 °C feletti hőmérséklet robbanást okozhat.
- **Kövesse a töltésre vonatkozó összes utasítást, és az akkumulátort vagy az akkumulátoros szerszámot soha ne töltsse az üzemeltetési útmutatóban megadott hőmérsékleti tartományon kívül.** Nem megfelelő töltés vagy a megengedett hőmérsékleti tartományon kívül történő töltés károsíthatja az akkumulátort és fokozza a tűzveszélyt.

3.1.6 Szerviz

- **Elektromos szerszámát csak szakképzett személyzettel és eredeti pótalkatrészek felhasználásával javíttassa.** Ez biztosítja az elektromos szerszám biztonságos használatának megőrzését.
- **Sérült akkumulátoron soha ne végezzen karbantartást.** Az akkumulátor minden karbantartására csak a gyártó vagy az arra feljogosított ügyfélszolgálati helyek jogosultak.

3.2 Biztonsági utasítások a szablyafűrészekhez

- **Amikor olyan munkát végez, amelyknél az alkalmazott szerszám rejtett villanyvezetékeket találhat el, az elektromos készüléket a szigetelt markolatoknál fogva tartsa.** Az áramvezető vezetékkel való érintkezés a készülék fémes részeit feszültség alá helyezheti, és áramütést okozhat.
- **Rögzítse és biztosítsa a munkadarabot szorítókkal vagy más módon egy stabil felületen.** Ha a munkadarabot csak a kezével vagy a testéhez szorítva tartja, az instabil marad, ami az irányítás elvesztéséhez vezethet.
- **Tartsa távol kezeit a fűrészelés területétől. Ne nyúljon a munkadarab alá.** A fűrészlap megérintése esetén sérülésveszély áll fenn.
- **Az elektromos készüléket csak bekapcsolt állapotban vezesse a munkadarabra.** El-

lenkező esetben fennáll a visszarúgás veszélye, amikor a szerszám elakad a munkadarabban.

- **Ügyeljen arra, hogy fűrészeléskor a talp mindig felfeküdjön a munkadarabra.** A fűrészlap beszorulhat, ami az elektromos készülék feletti uralom elvesztéséhez vezethet.
- **A munka befejezése után kapcsolja ki az elektromos készüléket, és a fűrészlapot csak akkor húzza ki, amikor az megállt.** Így elkerülheti a visszarúgást és biztonságosan leteheti az elektromos készüléket.
- **Csak sérülésmentes, hibátlan fűrészlapokat használjon.** Az elhajlott és éleetlen fűrészlapok eltérhetnek, negatívan befolyásolhatják a vágást vagy visszarúgást okozhatnak.
- **Kikapcsolás után ne fékezze le a fűrészlapot oldalirányú ellentartással.** A fűrészlap károsodhat, eltörhet vagy visszarúgást okozhat.
- **A munkadarabot rögzítse megfelelően. A munkadarabot ne támassza meg a kezével vagy a lábával. A bekapcsolt fűrész ne érintse tárgyakkhoz vagy a talajhoz.** Visszarúgás veszélye áll fenn.
- **A rejtett tápvezetékek felderítéséhez használjon megfelelő keresőkészülékeket, vagy vegye igénybe a helyi hálózat üzemeltetőjének segítségét.** Az elektromos vezetékekkel való érintkezés esetén fennáll a tűz és áramütés veszélye. A gázvezeték károsítása robbanást okozhat. A vízvezetékbe való behatolás anyagi károkat okoz.
- **Rögzítse a munkadarabot.** Rögzítőeszköz vagy satu használatával biztonságosabban rögzíti a munkadarabot, mint ha kézzel tartaná azt.
- **Mielőtt letenné az elektromos készüléket, várja meg, míg az leáll.** Az alkalmazott szerszám beszorulhat, ami az elektromos készülék feletti uralom elvesztéséhez vezethet.

3.3 Rezgésterhelés

⚠ FIGYELMEZTETÉS! Veszély rezgés miatt.

A készülék használata közben a tényleges rezgés kibocsátási érték a gyártó által megadott értéktől eltérhet. Használat előtt, ill. közben vegye figyelembe a következő befolyásoló tényezőket:

- A készüléket rendeltetészerűen használják?
- Az anyag vágása, ill. előkészítése a megfelelő módon és formában történik?
- A készülék a szokásos üzemi állapotban található?
- A vágószerszám megfelelően meg van élezve, ill. a megfelelő vágószerszám van beszerelve?
- A tartófogantyú és az opcionális vibrációs fogantyú fel van szerelve és ezek szilárdan vannak a készülékre erősítve?
- A készüléket csak az adott munka elvégzéséhez szükséges fordulatszámmal működtesse.
- Szakszerűtlen használat és karbantartás miatt a készülék által kibocsátott zaj és a rezgés fokozódhat. Ez egészségkárosodást okoz. Ilyen esetben azonnal kapcsolja ki a készüléket, majd egy hivatalos szervizben javíttassa meg.
- A rezgés miatti terhelés mértéke az elvégzendő munkától, ill. a készülék használatától függ. Mérlegelje a helyzetet és iktasson be megfelelő munkaszüneteket. Ezzel jelentősen csökkenthető a teljes munkaidő alatt kapott rezgés miatti terhelés mértéke.
- A készülék tartós használata esetén a kezelő rezgéseknek van kitéve, ami vérkeringési problémákhoz (az ujjak elfehéredéséhez) vezethet. Ennek a kockázatnak az elkerüléséhez viseljen kesztyűt és tartsa melegen a kezét. Ha az ujjak elfehéredése tapasztalható, azonnal forduljon orvoshoz. A tünetekhez tartoznak: érzéketlenség, az érzékelőképesség elvesztése, bizsergés, viszketés, fájdalom, elgyengülés, a bőr színének vagy állapotának megváltozása. Normál esetben ezek a tünetek az ujjakat, a kezeket vagy a pulzust érintik. Alacsonyabb hőmérsékleten a veszély fokozódik.
- Iktasson be a munkanapba hosszabb szüneteket, hogy a zajtól és a rezgésektől való regenerálódás lehetséges legyen. A munkát úgy tervezze meg, hogy az erős rezgést keltő készülékek használata több napra legyen elosztva.

- Ha a készülék használata közben a kezéinél kellemetlen érzése lenne vagy a bőre elszíneződne, akkor azonnal szakítsa meg a munkavégzést. Iktasson be megfelelő pihenőket. Megfelelő hosszúságú pihenő nélkül kéz-kar-rezgésszindrómát tapasztalhat.
- Minimalizálja a rezgésekből adódó kockázatot. A készüléket a kezelési útmutatóban található utasítások szerint gondozza.
- Ha a készüléket gyakran használják, lépjen kapcsolatba a szakkereskedővel antivibrációs tartozékok (pl. fogantyúk) beszerzése érdekében.
- Kerülje el a készülékkel 0 °C alatti hőmérsékleteken történő munkavégzést. Egy munkatervben határozza meg, hogy hogyan korlátozható a rezgés okozta terhelés.

3.4 Zajterhelés

A készülék használata közben bizonyos mértékű zajterhelés elkerülhetetlen. Nagy zajjal járó munkákat csak az engedélyezett és erre a célra meghatározott időpontokban végezzen. Tartson zajmentes szüneteket és a munka időtartamát csak a legszükségesebb mértékre korlátozza. Saját személyes védelme és a közelben tartózkodók védelme érdekében megfelelő hallásvédőt kell viselni.

3.5 Biztonsági utasítások az akkumulátorhoz és a töltőkészülékhez

Tartsa be az akkumulátorra és a töltőkészülékre vonatkozó biztonsági utasításokat a külön kezelési útmutatókban.

Lásd:

- Üzemeltetési útmutató 443130: Akkumulátorok
- Üzemeltetési útmutató 443131: Töltőkészülék

4 ÖSSZESZERELÉS

⚠ FIGYELMEZTETÉS! Veszélyek nem teljes összeszerelés miatt! Egy nem teljesen összeszerelt gép üzemeltetése súlyos sérülésekhez vezethet.

- A gépet csak teljesen összeszerelt állapotban üzemeltesse!
- Az akkut csak akkor tegye be a készülékbe, ha az teljesen össze van szerelve!

⚠ VIGYÁZAT! Sérülésveszély. Az éles szélű és mozgó készülékalkatrészek sérüléseket okozhatnak.

- Összeszerelés közben mindig viseljen védőkesztyűt!

4.1 Tartókengyel felhelyezése/eltávolítása (02)

- Vegye ki az akkumulátort, ha az a készülékben van.

Tartókengyel felhelyezése

1. A tartókengyelt (02/1) felülről tolja rá (02/a) a vezetőelemre (02/2).

Tartókengyel eltávolítása

1. Nyomja meg a kioldógombot (02/3).
2. Húzza le előre (02/b) a tartókengyelt.

4.2 Fűrészlap behelyezése/kihúzása (03)

1. Vegye ki az akkumulátort, ha az a készülékben van.

2. Tolja (03/a) a rögzítőgyűrűt (03/1) ütközésig a készülékre.

Tudnivaló: A rögzítőgyűrűt meghúzásához helyezze hüvelykujját és mutatóujját a rögzítőgyűrű bal és jobb oldali szárnyára (03/2).

3. Fűrészlap behelyezése/kihúzása:
 - A fűrészlap (03/3) szárát tolja be (03/b) ütközésig a foglatba (03/4).

Tudnivaló: A fűrészlap foglatában nem lehetnek anyagmaradványok.

 - VAGY: Húzza ki a fűrészlapot.
4. Engedje el a rögzítőgyűrűt. A rögzítőgyűrű automatikusan visszaáll a kiindulási helyzetbe, és a fűrészlap rögzítve van.
5. Ellenőrizze, hogy a fűrészlap megfelelően van-e rögzítve a foglatban.

5 ÜZEMBE HELYEZÉS

5.1 Akkumulátor feltöltése

Ügyeljen a töltési üzemmód hőmérsékleti tartományára, lásd a műszaki adatokat.

📖 TUDNIVALÓ Részletes információért olvassa el az akkumulátor és a töltő külön kezelési útmutatóját:

- Üzemeltetési útmutató 443130: Akkumulátorok
- Üzemeltetési útmutató 443131: Töltőkészülékek

5.2 Akku behelyezése/eltávolítása (04)

FIGYELEM! Az akkumulátor károsodásának veszélye. Ha használat után az akku a gépben marad, akkor emiatt az akku károsodhat.

- Közvetlenül a használat után az akkut húzza ki a gépből és tárolja fagytól védett helyen.
- Az akkut közvetlenül csak a munka megkezdése előtt tegye be a gépbe.

Akku behelyezése

1. Az akkumulátort (04/1) felülről tolja be (04/a) az akkumulátorsínbe.

Az akkumulátort vegye ki

1. Nyomja meg a kioldó gombot (04/2), és felfelé húzza ki az akkumulátort (04/b).

6 KEZELÉS

⚠ FIGYELMEZTETÉS! Sérülésveszély meg-lazult alkatrészek miatt. A működés közben meglazuló alkatrészek súlyos sérüléseket okozhatnak.

- A készülék bekapcsolása előtt ellenőrizze, hogy az összes készülékész csavározása szoros-e.
- Úgy rögzítse a vágószerszámokat, hogy működés közben ne lazulhassanak meg.

6.1 A készülék bekapcsolása/kikapcsolása (05)

A készülék bekapcsolása

1. Nyomja meg a kioldó gombot (05/1).
2. Nyomja meg a be/ki kapcsolót (05/2), és engedje el a kioldó gombot.

A készüléket kapcsolja ki

1. Engedje el a be/ki kapcsolót.

7 MUNKATECHNIKÁK (06, 07)

⚠ FIGYELMEZTETÉS! Veszélyek a laza anyag miatt! Nem rögzített anyagok fűrészélése közben súlyos sérülések következhetnek be.

- Csak akkor fűrészeljen, ha az anyagot biztonságosan rögzítette.
- Az anyagot csak akkor érintse meg a kézfűrész fűrészlapjával, ha a kézfűrész elérte a teljes sebességét.
- Ellenőrizze, hogy a fűrészrendő anyag erősen rögzítve van-e – az anyag minden elmozdulása befolyásolja a fűrész viselkedését.

- Csak akkor kezdjen fűrészelni, ha a szablya-fűrészelés elérte a teljes sebességet.
- Ne használjon túlzott erőt fűrészelés közben, hanem egyenletes, csekély nyomást gyakoroljon a munkadarabra.
- Vastag munkadarabok esetén: Helyezze a talpat (06/1) biztosan a munkadarabra (06/2), és mozgassa a szablyafűrészt lassan és egyenletesen a munkadarab körül (06/a).
- Vékony munkadarabok esetén: Rögzítse a munkadarabot (07/1) a tartókengyel (07/2) és a talp (07/3) közé. Ezután lassan és egyenletesen nyomja lefelé (07/a) a szablyafűrészt.
- Az anyag átvágása előtt csökkentse a nyomóerőt.
- Várjon, amíg a fűrészlap teljesen megáll, mielőtt eltávolítja a munkadarabból.
- Használat során a fűrészlap nagyon forró lehet. Megérintése előtt hagyja lehűlni.
- A fűrészpor mérgező lehet. Ezért biztosítson megfelelő szellőzést a munkaterületen, és viseljen légzésvédő maszkot.
- A fűrészpor meggyulladhat. Ezért távolítsa el a fűrészport, amint lehetséges.
- Minden használat előtt:
 - Távolítsa el az akkumulátort, és ellenőrizze, hogy a készüléken nincsenek-e károsodások.
 - Húzza ki a fűrészlapot, tisztítsa meg és fújja be rozsdásodást gátló olajjal.
 - A házat kefével vagy kendővel tisztítsa meg. Ne használjon vizet és/vagy agresszív tisztító-, ill. oldószert – korrózióveszély és a műanyag alkatrészek károsodása következhet be.
 - A lerakódott fűrészport kefével vagy kendővel távolítsa el a rögzítőgyűrűről (03/1) és a fűrészlap foglalatáról (03/4). Ezután csepegtessen egy kis rozsdásodást gátló olajat a fűrészlap foglalatába.
- Rendszeresen ellenőrizze a fűrészlapot. Az alábbi esetekben keresse fel a gyártó szervizközpontját:
 - sérült fűrészlap,
 - tompa fűrészlap,
 - túlzott kopás.
- Rendszeresen ellenőrizze az összes csavar megfelelő meghúzását.
- Ellenőrizze a készülék érintkezőinek korrózióját, esetleg egy finom drótkefével tisztítsa meg, majd kontaktspray-vel permetezze be.

8 KARBANTARTÁS ÉS ÁPOLÁS

⚠ FIGYELMEZTETÉS! Vágási sérülések veszélye. Vágási sérülések veszélye az éles szélű és még mozgó készülék-alkatrészek közé, valamint a vágószerszámokba nyúlás esetén.

- Karbantartási, gondozási és tisztítási munkák előtt mindig kapcsolja ki a készüléket. Távolítsa el az akkumulátort.
- Karbantartási, ápolási és tisztítási munkák közben mindig viseljen védőkesztyűt.

ℹ TUDNIVALÓ Javítási munkákat csak kompetens szaküzemek vagy a mi szervizeink végezhetnek.

- A készüléket ne tegye ki nedvességnek vagy nyirkosságának.

9 HIBAELEHÁRÍTÁS

⚠ VIGYÁZAT! Sérülésveszély. Az éles szélű és mozgó készülékalkatrészek sérüléseket okozhatnak.

- Karbantartási, ápolási és tisztítási munkák közben mindig viseljen védőkesztyűt!
- A gépet kapcsolja ki és vegye ki az akkumulátort!

ℹ TUDNIVALÓ Olyan hibák esetében, amelyek nem szerepelnek ebben a táblázatban, vagy amelyeket saját maga nem tudja kijavítani vevőszolgálatunkhoz.

Zavar	Ok	Elhárítás
A motor nem jár.	Az akkumulátor hiányzik vagy rosszul van elhelyezve.	Helyezze be megfelelően az akkumulátort.
	Az akkumulátor lemerült.	Töltse fel az akkumulátort.
	A kapcsolók hibásak.	A készüléket ne működtesse! Keresse fel a gyártó szervizállomását.

Zavar	Ok	Elhárítás
A motor teljesítménye csökken.	Az akkumulátor lemerült.	Töltse fel az akkumulátort.
	A fűrészlap kopott.	Cserélje ki a fűrészlapot.
A motor fűrészelés közben megáll.	A motor túlterhelt.	Kapcsolja ki a készüléket.
	Az akkumulátor lemerült.	Töltse fel az akkumulátort.
	A fűrészlap kopott.	Cserélje ki a fűrészlapot.
Az akkumulátor nem töltődik.	Az akkumulátor élettartama végére ért.	Cserélje ki az akkumulátort. Csak a gyártó eredeti tartozékait használja.
	Az akkumulátor érintkezői szennyezettek.	■ Keresse fel a gyártó szervizállomását.
	Az akkumulátor vagy a töltőkészülék hibás.	■ Rendelje meg a pótalkatrészeket a pótalkatrész-katalógusból.
	Az akkumulátor túl meleg.	■ Hagyja lehűlni az akkumulátort.

10 SZÁLLÍTÁS

Szállítás előtt tegye meg a következő intézkedéseket:

1. Kapcsolja ki a készüléket.
2. Távolítsa el az akkumulátort a készülékből.
3. Az akkumulátort előírás szerint csomagolja be (lásd alább).

„B125 Li” akkumulátor (cikksz. 113896)

F TUDNIVALÓ Az akkumulátor névleges fogyasztása több mint 100 Wh! Ezért tartsa be a következő szállítási utasításokat!

A készülékben használt Li-ion akkumulátorra a veszélyes árukra vonatkozó törvény érvényes, azonban egyszerűbb feltételek mellett szállítható:

- Magánfelhasználó az akkumulátort további intézkedések nélkül az utcán szállíthatja, amennyiben az szakszerűen becsomagolt állapotban van és a szállítás személyes célokat szolgál.
- Közületi felhasználó, aki a szállítást fő tevékenységi köréhez kapcsolódva végzi (pl. alkalmazási helyre/helyről bemutatókra/bemutatókról történő szállítás esetén), akkor ez a könnyítés igénybe vehető.

Az előbb említett két esetben megfelelő előzetes intézkedéseket kell tenni annak megelőzésére, hogy a beltartalom a szabadba kerüljön. Egyéb esetekben a veszélyes árukra vonatkozó törvény betartása kötelező! Ennek elmulasztása esetén a

feladót és adott esetben a szállítót büntetőjogi felelősség terheli.

További tudnivalók a szállításhoz és a kiküldéshez

- A lítium-ion akkumulátorokat csak sértetlen állapotban szállítsa vagy továbbítsa!
- Az akkumulátor szállításához kizárólag az eredeti kartoncsomagolást vagy egy veszélyes termékhez alkalmas kartoncsomagolást használjon (100 Wh-nál kisebb teljesítményű akkumulátorok esetén ez szükségtelen).
- A szabad akkumulátorérintkezőket a rövidzárlat megelőzéséhez ragassza le.
- Az akkumulátort a csomagoláson belül elcsúszás ellen biztosítani kell az akkumulátor sérüléseinek elkerülésére.
- Gondoskodjon a küldemény helyes megjelöléséről és dokumentációjáról szállítás, ill. kiküldés közben (pl. csomagküldő szolgálat vagy szállítmányozás igénybe vétele esetén).
- Előzőleg tájékozódjon, hogy a kiválasztott szolgáltatóval lehetséges-e a szállítás, és küldjön értesítést.

A kiküldés előkészítéséhez javasoljuk egy veszélyes áruk terén szakértőnek számító személy bevonását. Tartsa be az esetleges további nemzeti előírásokat is.

11 TÁROLÁS

11.1 A gép tárolása

- Minden használat után vegye ki az akkumulátort a készülékből.
- Alaposan tisztítsa meg a készüléket, és – amennyiben szükséges – helyezzen fel minden védőburkolatot.
- A készüléket száraz, zárható, gyermekek által nem elérhető helyen tárolja.

30 napnál hosszabb üzemzsinetek előtt a következő munkákat végezze el:

- A készüléket alaposan tisztítsa meg, és száraz helyiségben tárolja.

11.2 Az akkumulátor és a töltőkészülék tárolása

I TUDNIVALÓ Részletes információért olvassa el az akkuhoz és a töltőkészülékhez tartozó külön üzemeltetési útmutatókat.

12 ÁRTALMATLANÍTÁS

Tudnivalók az elektromos és elektronikus készülékekre vonatkozó törvényről (ElektroG)



- A használt elektromos és elektronikus készülékek nem tartoznak a háztartási hulladékhoz, hanem válogatott begyűjtése, ill. ártalmatlanításuk szükséges!
- A régi elemeket vagy akkumulátorokat, amelyek nincsenek a régi készülékbe rögzítve, leadás előtt el kell távolítani! Ezek ártalmatlanítását az akkumulátorokra vonatkozó törvény szabályozza.
- Az elektromos és elektronikus készülékek tulajdonosai, ill. használói kötelesek a készülékeket használatuk befejeztével visszaszolgáltatni.
- A végfelhasználó kizárólagos felelőssége, hogy törölje az ártalmatlanítandó régi készüléken lévő személyes jellegű adatait!

Az áthúzott hulladéktároló edény szimbólum azt jelenti, hogy az elektromos és elektronikus készülékeket nem szabad a háztartási hulladékkal ártalmatlanítani.

Az elektromos és elektronikus készülékek a következő helyeken díjtalanul leadhatók:

- Nyilvános törvényes ártalmatlanító, ill. gyűjtőpontok (pl. kommunális hulladékudvarok)
- Elektromos készülékeket forgalmazó üzletek (helyhez kötött és online), valamint kereske-

dők kötelesek ezeket átvenni, ill. ezt. Önként felajánlani.

Ezek az állítások csak azokra a készülékekre érvényesek, amelyek az Európai Unió országában telepítettek és vásároltak, és amelyek a 2012/19/EU sz. európai irányelv hatálya alá tartoznak. Az Európai Unióon kívüli országokban ezektől eltérő rendelkezések lehetnek érvényben a használt elektromos és elektronikus készülékek ártalmatlanítására vonatkozóan.

Tudnivalók az akkumulátorokra vonatkozó törvénnyel kapcsolatban (BattG)



- A használt elemek és akkumulátorok nem tartoznak a háztartási hulladékhoz, hanem válogatott begyűjtése, ill. ártalmatlanítása szükséges!
- Az elektromos készülékekből származó elemek vagy akkumulátorok biztonságos kivételéhez és a típusra, ill. a kémia rendszerre vonatkozó információk a kezelési és szerelési útmutatóban található további adatok között található.
- Az elemek és akkumulátorok tulajdonosai, ill. használói kötelesek a készülékeket használatuk befejeztével visszaszolgáltatni. A visszaadás a háztartásban előforduló mennyiségek átvételére vonatkozik.

A használt elemek káros anyagokat vagy nehézfémeket tartalmazhatnak, amelyek károsíthatják a környezetet és az egészséget. A használt elemek értékesítése és a bennük megtalálható erőforrások hasznosítása hozzájárul mind a környezet, mind az egészség védelméhez.

Az áthúzott hulladéktároló edény szimbólum azt jelenti, hogy az elemeket és akkumulátorokat nem szabad a háztartási hulladékkal ártalmatlanítani.

Ha ezenkívül a hulladéktároló edény alatt Hg, Cd vagy Pb jelzés látható, akkor a következő helyzet áll fenn:

- Hg: Az elem több mint 0,0005 % higanyt tartalmaz
- Cd: Az elem több mint 0,002 % kadmiumot tartalmaz
- Pb: Az elem több mint 0,004 % ólmot tartalmaz

Az elemek és akkumulátorok a következő helyeken díjtalanul leadhatók:

- Nyilvános törvényes ártalmatlanító, ill. gyűjtőpontok (pl. kommunális hulladékudvarok)
- Elemeket és akkukat árusító helyeken

- A készülékekhez használt régi elemek gyűjtését végző közös visszavételi rendszerek bármelyik átvételi pontján
- A gyártó visszavételi helyén (ha a közös visszavételi rendszer nem áll rendelkezésre)

Ezek az állítások csak azokra az elemekre és akkumulátorokra érvényesek, amelyeket az Európai Unió országában telepítettek és vásároltak, és amelyek a 2006/66/EK sz. európai irányelv hatálya alá tartoznak. Az Európai Unión kívüli ország-

okban ezektől eltérő rendelkezések lehetnek érvényben az elemek és akkumulátorok ártalmatlantására vonatkozóan.

13 ÜGYFÉLSZOLGÁLAT/SZERVIZ

A garanciával, javítással vagy pótalkatrészekkel kapcsolatos kérdések esetén kérjük, forduljon a legközelebbi AL-KO szervizhez. Ezeket megtalálja az interneten a következő oldalon:

www.al-ko.com/service-contacts

14 GARANCIA

A berendezés esetleges anyag- és gyártási hibáinak elhárítása javítással vagy alkatrészcserevel történik a törvényben előírt jótállási időn belül. A jótállási határidőt azon ország jogrendszere határozza meg, ahol a berendezést vásárolták.

A garancia kizárólag akkor érvényes, ha:

- betartják ezt az üzemeltetési utasítást
- szakszerűen használják a berendezést
- csak eredeti pótalkatrészeket használnak

A garancia nem érvényes

- önhatalmú javítási próbálkozás
- önhatalmú műszaki módosítások
- nem rendeltetésszerű használat esetén

A garancia nem vonatkozik:

- a használatból eredő festékhibákra,
- a kopó alkatrészekre, amelyek a pótalkatrész-katalógusban be vannak keretezve xxxxxx (x)

A garancia az első végfelhasználó vásárlásától lép életbe. Az időpont meghatározásakor a fizetési bizonylaton szereplő dátum a mérvadó. A garanciajeggyel és az eredeti fizetési bizonylattal forduljon a szakkereskedéshez vagy a legközelebbi hivatalos ügyfélszolgálatához. A vevő eladóval szembeni kelékszavatossági jogainak törvényes érvényesítési lehetőségeit a jelen nyilatkozat nem befolyásolja.

OVERSÆTTELSE AF DEN ORIGINALE BRUGSANVISNING

Indholdsfortegnelse

1	Om denne brugsanvisning	159	6	Betjening	165
1.1	Symboler på forsiden	159	6.1	Tænd/sluk for maskinen (05).....	165
1.2	Symboler og signalord	160	7	Arbejdsteknikker (06, 07)	165
2	Produktbeskrivelse	160	8	Service og vedligeholdelse.....	166
2.1	Tilsligtet brug.....	160	9	Hjælp ved fejl.....	166
2.2	Forudsigelig forkert brug	160	10	Transport	167
2.3	Restrisici.....	160	11	Opbevaring.....	167
2.4	Sikkerheds- og beskyttelsesanordninger	160	11.1	Opbevaring af apparatet.....	167
2.4.1	Udløserknop	160	11.2	Opbevaring af batteri og oplader	168
2.4.2	Tohåndsbetjening	160	12	Bortskaffelse.....	168
2.4.3	Overbelastningsbeskyttelse.....	160	13	Kundeservice/service	168
2.5	Symboler på apparatet.....	161	14	Garanti.....	169
2.6	Produktoversigt (01).....	161			
2.7	Leveringsomfang.....	161			
3	Sikkerhedsanvisninger.....	161	1 OM DENNE BRUGSANVISNING		
3.1	Generelle sikkerhedsanvisninger ved el-værktøjer	161	■ Den tyske udgave er den originale driftsvejledning. Alle andre sprog er oversættelser af den originale driftsvejledning.		
3.1.1	Arbejdspladssikkerhed	161	■ Opbevar denne brugsanvisning, så du altid kan slå op i den, når du har brug for informationer om maskinen.		
3.1.2	Elektrisk sikkerhed.....	162	■ Overdrag kun maskinen til andre personer sammen med denne brugsanvisning.		
3.1.3	Personsikkerhed	162	■ Læs og overhold sikkerhedsanvisningerne og advarslerne i denne brugsanvisning.		
3.1.4	Brug og håndtering af elværtøjet 162				
3.1.5	Brug og håndtering af det batteridrevne redskab	163			
3.1.6	Service.....	163			
3.2	Sikkerhedsanvisninger til bajonetsave	163	1.1 Symboler på forsiden		
3.3	Vibrationsbelastning	164			
3.4	Støjbelastning	164			
3.5	Sikkerhedsanvisninger om batteri og oplader	164			
4	Montering.....	165			
4.1	Skub holdebøjlen på/fjern den (02)....	165			
4.2	Isætning/udtagning af savklinge (03) .	165			
5	Ibrugtagning.....	165			
5.1	Opladning af batteri.....	165			
5.2	Isætning/fjernelse af batteri (04)	165			

Symbol	Betydning
	Læs denne brugsanvisning omhyggeligt, før du tager apparatet i brug. Dette er en forudsætning for, at du kan arbejde sikkert og håndtere apparatet uden forstyrrelser.
	Brugsanvisning
	Håndter li-ion batterier forsigtigt! Overhold især anvisningerne i nærværende brugsanvisning vedrørende transport, opbevaring og bortskaffelse!

1.2 Symboler og signalord

⚠ FARE! Indikerer en umiddelbar farlig situation, som, hvis den ikke undgås, er livsfarlig eller medfører alvorlige kvæstelser.

⚠ ADVARSEL! Indikerer en potentiel farlig situation, som, hvis den ikke undgås, kan være livsfarlig eller medføre alvorlige kvæstelser.

⚠ FORSIGTIG! Indikerer en potentiel farlig situation, som, hvis den ikke undgås, kan medføre mindre eller moderate kvæstelser.

OBS! Indikerer en situation, som, hvis den ikke undgås, kan medføre tingsskade.

i BEMÆRK Specielle anvisninger, der gør dig i stand til at forstå og håndtere maskinen bedre.

2 PRODUKTBESKRIVELSE

Denne brugsvejledning beskriver en håndbetjent, batteridrevet bajonetsav med aftageligt batteri.

Maskinen må kun bruges med de lithium-ion batterier og opladere, der er angivet i de tekniske data. Yderligere oplysninger om batterier og opladere findes i de separate vejledninger:

- Brugsanvisning 443130: Batterier
- Brugsanvisning 443131: Opladere

OBS! Risiko for skader på apparatet og batteriet. Hvis apparatet drives med uegnede batterier, kan det føre til skader på apparatet og batterierne.

- Driv kun apparatet med de foreskrevne batterier.

2.1 Tilsigtet brug

Bajonetsaven er beregnet til at save grene, træli-ster, blødt metal (fx kobber, bly), plast, letvægtsplader, gipsplader og lignende. De dertil beregnede savklinger skal bruges til de forskellige materialer (se tekniske data).

Bajonetsaven skal ligge godt på materialet, når der saves. Snittene bliver lige med brede savklinger. Med smalle savklinger kan der saves kurver. Den maksimalt tilladte bredde på materialet, der skal saves, må ikke overskrides.

Denne maskine er udelukkende beregnet til privat brug. Enhver anden brug samt ikke godkendte om- eller påbygninger er mod den tilsigtede brug og bevirker, at garantien bortfalder, at overensstemmelsen ikke opfyldes, og at fabrikantens ansvar med henblik på skader, der påføres brugeren eller udenforstående, bortfalder.

2.2 Forudsigelig forkert brug

- Maskinen er hverken beregnet til erhvervs-mæssig brug i offentlige parker, på sportspladser eller i forbindelse med landbrug og skovdrift.
- Brug ikke maskinen, når det regner.

2.3 Restrisici

Der er altid en vis restrisiko mulig, som ikke kan udelukkes, selv ved korrekt brug. Maskinens art og udførelse kan medføre følgende mulige farer alt efter brugen:

- Kontakt med savklingen (fare for snitsår).
- Maskinen bevæger sig pludseligt og uventet (fare for snitsår).
- Dele af savklingen løsner sig, fx når maskinen holdes skråt (snitsåt / fare for personskade).
- Dele af materialet, der skæres, løsner sig.
- Hørenedsættelse pga. arbejdet, hvis der ikke bruges et hørevern.

2.4 Sikkerheds- og beskyttelsesanordninger

⚠ ADVARSEL! Fare for kvæstelser. Sikkerheds- og beskyttelsesanordninger, der er defekte eller deaktiverede, kan medføre alvorlige kvæstelser.

- Få defekte sikkerheds- og beskyttelsesanordninger repareret.
- Sikkerheds- og beskyttelsesanordningerne må aldrig sættes ud af kraft.

2.4.1 Udløserknap

For at undgå at maskinen starter utilsigtet, er den forsynet med en udløserknap til tænd/sluk-kontakten.

2.4.2 Tohåndsbetjening

Maskinen er beregnet til tohåndsbetjening for at undgå skader på hænderne.

2.4.3 Overbelastningsbeskyttelse

Maskinen er forsynet med en overbelastningsbeskyttelse, der slukker den ved overbelastning (fx ved en indeklemt savklinge).

Maskinen kan tilsluttes igen, efter at den er kølet af et stykke tid.

2.5 Symboler på apparatet

Symbol	Betydning
	Vær særligt forsigtig under håndteringen!
	Læs brugsanvisningen før brug!
	Bær høreværn!
	Bær øjenværn!
	Bær mundbeskyttelse!
	Brug ikke maskinen i regnvej! Beskyt maskinen mod fugt!
	Afbrænd ikke maskinen!

2.6 Produktoversigt (01)

Nr.	Komponent
1	Bageste greb
2	Tænd/sluk-knap
3	Udløserknap til tænd-/sluk-knap
4	Forreste greb
5	Udløserknap til holdebøjle
6	Holdebøjle
7	Savklinge
8	Bundplade
9	Klemmering til savklinge
10	Arbejdslys

Nr.	Komponent
11	Brugsanvisning
12	Batteri*
13	Oplader*

* Ikke indeholdt i leveringsomfanget, men kan bestilles under følgende artikelnumre: se tekniske data.

2.7 Leveringsomfang

Leveringsomfanget omfatter de her oplyste komponenter. Kontroller, at alle komponenter er vedlagt:

Nr.	Komponent
1	Batteridrevet bajonetsav
2	Holdebøjle
3	Savklinge til træ
4	Savklinge til metal
5	Savklinge til plast
6	Brugsvejledning "batteridrevet bajonetsav"

BEMÆRK Batteri og oplader følger ikke med ved levering. Disse skal bestilles separat.

3 SIKKERHEDSANVISNINGER

3.1 Generelle sikkerhedsanvisninger ved el-værktøjer

⚠ ADVARSEL! Læs alle sikkerhedsinstruktioner, anvisninger, illustrationer og tekniske data, som dette el-værktøj er udstyret med. Manglende overholdelse af de efterfølgende anvisninger kan forårsage elektrisk stød, brand og/eller alvorlige personskader.

- Opbevar alle sikkerhedsanvisninger med henblik på fremtidig brug.

Begrebet "el-værktøjer", der anvendes i sikkerhedsanordningerne henviser til strømdrevne el-værktøjer (med strømkabel) eller batteridrevne el-værktøjer (uden strømkabel).

3.1.1 Arbejdspladssikkerhed

- Sørg altid for, at arbejdsområdet er ryddeligt og veloplyst. Uorden eller dårligt oplyste arbejdsområder kan være skyld i ulykker.
- Arbejd ikke med el-værktøjet i eksplosionsfarlige områder, hvor der er brændba-

re væsker, gasser eller støvpartikler. Elværktøjer frembringer gnister, der kan antænde støv eller dampe.

- **Hold børn og andre personer på afstand, mens el-værktøjet benyttes.** Hvis din opmærksomhed afledes, kan du miste kontrollen over det elektriske værktøj.

3.1.2 Elektrisk sikkerhed

- **Elværktøjets tilslutningsstik skal passe til stikkontakten. Stikket må ikke ændres på nogen måde. Brug ikke adapterstik sammen med beskyttelsesjordet elværktøj.** Stik uden adaptere og passende stikdåser mindsker risikoen for strømstød.
- **Undgå, at kroppen kommer i kontakt med jordede genstande som rør, radiatorer, komfurer og køleskabe.** Der er øget risiko for strømstød, hvis din krop har jordforbindelse.
- **Beskyt elværktøjet mod regn og væde.** Hvis der trænger vand ind i et elværktøj, øges risikoen for elektrisk stød.
- **Brug ikke tilslutningsledningen uhenigtsmæssigt, når du bærer elværktøjet, hænger det op eller trækker stikket ud af stikkontakten. Hold tilslutningsledningen på afstand af varme, olie, skarpe kanter eller bevægelige dele.** Tilslutningsledninger, der er beskadigede eller i urede, øger risikoen for elektrisk stød.
- **Når du arbejder med et elværktøj under åben himmel, må du kun bruge forlængerledninger, der er egnet til udendørs brug.** Når der anvendes forlængerledninger, der er egnet til udendørs brug, mindsker risikoen for elektrisk stød.
- **Hvis det ikke kan undgås at betjene elværktøjet i fugtige omgivelser, skal der anvendes et fejlstrømsrelæ.** Brugen af et fejlstrømsrelæ mindsker risikoen for elektrisk stød.

3.1.3 Personssikkerhed

- **Vær altid opmærksom, vær bevidst om, hvad du gør, og brug din sunde fornuft, når du arbejder med et elværktøj. Brug ikke elværktøjer, hvis du er træt eller påvirket af narkotika, alkohol eller medicin.** Når du betjener elværktøjet, kan et øjeblik uopmærksomhed føre til alvorlige kvæstelser.
- **Bær personligt sikkerhedsudstyr og altid beskyttelsesbriller.** Når du alt efter arbejdets art og elværktøjets type bærer personligt

sikkerhedsudstyr såsom støvmaske, skridsikre sikkerhedssko, beskyttelseshjelm eller høreværn, mindskes risikoen for kvæstelser.

- **Forebyg, at maskinen går i gang utilsigtet. Forvis dig om, at der er slukket for elværktøjet, før du slutter det til strømforsyningen og/eller batteriet, løfter eller bærer det.** Der er fare for ulykke, hvis du bærer elværktøjet og samtidigt har fingeren på tænd/sluk-knappen eller tilslutter et tændt elværktøj til strømforsyningen.
- **Fjern indstillingsværktøj eller skruenøgler, før du tænder for elværktøjet.** Et værktøj eller en nøgle, der er sat i et roterende elværktøj, kan medføre kvæstelser.
- **Undgå unormale kropsstillinger. Sørg for sikkert fodfæste, og sørg altid for at holde balancen.** På denne måde kan du bedre kontrollere elværktøjet i uventede situationer.
- **Bær egnet tøj. Bær ikke løstsiddende tøj eller smykker. Hold hår og tøj væk fra bevægelige dele.** Løstsiddende tøj, smykker eller langt hår kan gribes af bevægelige dele.
- **Kan der monteres støvudsugnings- og -opsamlingsanlæg, skal dette tilsluttes og bruges som tilsigtet.** Støvgener mindskes, når der bruges en støvudsugningsanordning.
- **Vær ikke overmodig, og tilsidesæt ikke sikkerhedsforskrifterne for el-værktøjet, også selv om du kender el-værktøjet godt efter megen brug.** Uagtsom håndtering kan lynhurtigt medføre alvorlige kvæstelser.

3.1.4 Brug og håndtering af elværktøjet

- **Overbelast ikke el-værktøjet. Brug kun det elværktøj, der er bestemt til arbejdet.** Du arbejder bedre og sikrere med det korrekte elværktøj inden for det angivne ydelsesområde.
- **Brug ikke elværktøjer, med defekte kontakter.** Et elværktøj, der ikke længere kan tændes og slukkes, er farligt og skal repareres.
- **Træk stikket ud af stikdåsen, og/eller fjern batteriet, før du indstiller på maskinen, skifter reservedele eller rydder el-værktøjet væk.** Disse forsigtighedsregler forhindrer, at elværktøjet startes utilsigtet.
- **Opbevar elværktøjer, der ikke er i brug, uden for børns rækkevidde. Lad ikke personer bruge dette el-værktøj, hvis de ikke har sat sig ind i redskabets funktion eller ikke har læst disse anvisninger.** Elværktø-

jer er farlige, hvis de bruges af uerfarne personer.

- **Plej el-værktøjet og påstiksværktøjet omhyggeligt.** Kontroller, om bevægelige dele fungerer som de skal og ikke sidder i klemme, om dele er i stykker eller beskadiget på en sådan måde, at elværktøjets funktion er nedsat. Få beskadigede dele repareret, før det elektriske værktøj bruges. Mange ulykker har deres årsag i dårligt vedligeholdte elværktøjer.
- **Hold skærende/klippende redskaber skarpe og rene.** Omhyggeligt plejede skærende/klippende redskaber med skarpe skære-/klippkanter går ikke så let fast og er lettere at styre.
- **Brug elektriske værktøjer, tilbehør, påstiksværktøj osv. i overensstemmelse med anvisningerne.** Tag højde for arbejdsforholdene og aktiviteten, der skal udføres. Der er risiko for, at der kan opstå farlige situationer, hvis elværktøjer bruges til andet end det, de er beregnet til.
- **Sørg for at holde grebene og fladerne tørre, rene og frie for olie og fedt.** Glatte greb og flader hindrer en sikker betjening og kontrol over det elektriske værktøj i uforudsigelige situationer.

3.1.5 Brug og håndtering af det batteridrevne redskab

- **Lad kun batterierne op i opladere, der anbefales af producenten.** Der er fare for brand, hvis en oplader, der kun er egnet til en bestemt type genopladelige batterier, bruges sammen med andre batterier.
- **Brug kun de dertil beregnede batterier i elværktøjet.** Der er fare for kvæstelser og brand, hvis der bruges andre batterier.
- **Hold batterier, der ikke anvendes, på afstand af hæfteklammerne, mønter, nøgler, søm, skruer eller andre mindre metalgenstande, der kan forårsage en direkte forbindelse af polerne.** Der er fare for forbrændinger eller brand, hvis batteriets poler kortsluttes.
- **Ved forkert anvendelse kan der sive væske ud af batteriet. Undgå al kontakt med væsken. Skyl med vand, hvis der opstår utilsigtet kontakt. Opsøg læge, hvis væsken kommer i øjnene.** Udsivende væske fra et batteri kan medføre hudirritation eller forbrændinger.

- **Brug ikke beskadigede eller ombyggede batterier.** Beskadigede eller ombyggede batterier kan forholde sig uforudsigeligt og medføre brand, eksplosion eller fare for kvæstelser.
- **Udsæt ikke et batteri for ild eller for høje temperaturer.** Ild eller temperaturer over 130 °C kan forårsage en eksplosion.
- **Følg alle anvisninger om opladning, og oplad aldrig batteriet eller det batteridrevne værktøj uden for det temperaturområde, der er angivet i brugsanvisningen.** Forkert opladning eller opladning uden for det tilfældige temperaturområde kan ødelægge batteriet og øger risikoen for brand.

3.1.6 Service

- **Lad kun kvalificerede fagfolk reparere elværktøjet og kun med originale reservedele.** På denne måde er der sikkerhed for, at elværktøjets sikkerhedsfunktioner opretholdes.
- **Udfør aldrig service på beskadigede batterier.** Kun producenten eller et autoriseret kundeværksted må udføre servicen.

3.2 Sikkerhedsanvisninger til bajonetsave

- **Hold det elektriske værktøj i de isolerede greb, når der udføres et arbejde, hvor værktøjet kan ramme strømførende kabler.** Hvis bajonetsaven kommer i kontakt med en strømførende ledning, kan metalgenstande blive strømførende og forårsage elektriske stød.
- **Sørg for at fastgøre og opspænde emnet på et stabilt underlag med skruetvinger eller på anden måde.** Hvis du kun holder emnet med din hånd eller krop, er det ustabil, hvilket kan føre til, at du mister kontrollen.
- **Hold hænderne væk fra savområdet. Grib ikke ind under værktøjet.** Der er fare for kvæstelser ved kontakt med savklingen.
- **Før kun det elektriske værktøj mod emnet, når værktøjet er tilsluttet.** Ellers er der fare for tilbageslag, hvis det elektriske værktøj sætter sig fast i emnet.
- **Sørg for, at bundpladen altid ligger an mod emnet.** Savklingen kan sætte sig fast og medføre, at du ikke længere har kontrol over det elektriske værktøj.
- **Sluk det elektriske værktøj, når arbejdet er udført. Træk først savklingen ud af snittet, når den er standset helt.** Dermed undgås tilbageslag og det elektriske værktøj kan lægges sikkert til side.

- **Brug kun ubeskadigede, lydedefrie savklinger.** Bøjede eller uskarpe savklinger kan brække i stykker, ødelægge snittet eller forårsage tilbageslag.
- **Brems ikke savklingen ved at trykke mod dens side, når værktøjet stopper.** Savklingen kan blive beskadiget heraf, brække i stykker eller forårsage et tilbageslag.
- **Opspænd materialet godt. Understøt ikke emnet med hånden eller foden. Berør ingen genstande eller jorden med en kørende sav.** Der er fare for tilbageslag.
- **Brug egnede søgeapparater for at finde skjulte forsyningskabler, eller spørg det lokale elværk.** Berøring med elektriske kabler kan forårsage brand og elektrisk stød. Beskadigelse af en gasledning kan medføre eksplosioner. Ødelægges et vandrør, forårsager dette tingskader.
- **Opspænd emnet.** Et emne, der opspændes med spændeanordninger eller skruestik, holdes mere sikkert end i hånden.
- **Vent, indtil det elektriske værktøj står helt stille, før det lægges til side.** Værktøjet kan sætte sig fast og medføre, at du ikke længere har kontrol over det elektriske værktøj.

3.3 Vibrationsbelastning

⚠ ADVARSEL! Fare pga. vibration. Den faktiske vibrationsemissionsværdi under brug af maskinen kan afvige fra den værdi, producenten har angivet. Vær opmærksom på følgende indflydelsesfaktorer før og under brug:

- Bruges maskinen som tilsigtet?
- Skæres eller forarbejdes materialet korrekt?
- Er maskinen i en ordentlig brugbar tilstand?
- Er skæreværktøjet slebet korrekt, og er det korrekte skæreværktøj monteret?
- Er der monteret holdegreb eller ekstra vibrationsgreb, og er de fast forbundet med maskinen?
- Brug kun maskinen med den hastighed, der er foreskrevet til det pågældende arbejde.
- Maskinens larm og vibrationer kan blive forøget som følge af ukorrekt brug og service. Dette medfører sundhedsskader. Sluk maskinen i disse tilfælde med det samme, og få den repareret af et autoriseret serviceværksted.
- Belastningen som følge af vibrationer afhænger af det arbejde, der udføres eller af maskinens brug. Vurder belastningen, og sørg for

tilstrækkelige arbejds pauser. Dermed reduceres belastningen som følge af vibrationer over hele arbejdstiden.

- Bruges maskinen i længere tid, udsættes brugeren for vibrationer, hvilket kan give kredsløbsforstyrrelser ("hvide fingre"). Bær handsker, og hold hænderne varme for at minimere denne risiko. Fastslås symptomer på "hvide fingre", skal en læge opsiges med det samme. Til disse symptomer hører: Følelseløshed, snurren, kløen, smerter, ingen kraft, eller farven eller hudens tilstand ændrer sig. Disse symptomer angår normalt fingre, hænder eller pulsen. Er temperaturerne udendørs lave, er risikoen større.
- Hold længere pauser i løbet af arbejdsdagen, så du kan komme dig igen efter larm og vibrationer. Planlæg dit arbejde således, at maskiner, der danner kraftige vibrationer, bruges fordelt over flere dage.
- Får du en ubehagelig fornemmelse, eller ændres hudens farve på hænderne under maskinens brug, skal arbejdet afbrydes med det samme. Hold nok pauser, før træthed melder sig. Uden tilstrækkelige pauser kan et hånd-arm-vibrationsyndrom opstå.
- Minimer risikoen for at blive udsat for vibrationer. Plej maskinen som angivet i brugsanvisningen.
- Skal maskinen bruges ofte, skal du henvende dig til din forhandler for at købe antivibrationsstilbehør (f.eks. greb).
- Undgå at arbejde med maskinen ved temperaturer på under 0 °C. Fastlæg en arbejdsplan for, hvordan vibrationsbelastningen kan minimeres.

3.4 Støjbelastning

Støjbelastning kan ikke undgås helt med maskinen. Brug den støjende maskine på tilladte tidspunkter. Overhold hviletider, og begræns arbejdets varighed til det nødvendige. For din egen personlige beskyttelse og for at beskytte personer i nærheden, skal der bruges hørevern.

3.5 Sikkerhedsanvisninger om batteri og oplader

Følg sikkerhedsanvisningerne for batteri og oplader i de separate brugsanvisninger.

Se:

- Brugsanvisning 443130: Batterier
- Brugsanvisning 443131: Oplader

4 MONTERING

⚠ ADVARSEL! Fare ved ufuldstændig montering! Bruges et ufuldstændigt monteret apparat, kan det medføre alvorlige kvæstelser.

- Brug kun maskinen, når den er helt monteret!
- Sæt først batteriet i apparatet, når apparatet er helt monteret!

⚠ FORSIGTIG! Fare for kvæstelser. Skarpe samt bevægelige maskindele kan medføre kvæstelser.

- Brug altid beskyttelsehandsker under monteringen!

4.1 Skub holdebjølen på/fjern den (02)

- Fjern batteriet, hvis det sidder i maskinen.

Skub holdebjølen på

1. Skub holdebjølen (02/1) ind i skinnen (02/2) forfra (02/a), indtil den går i hak.

Tag holdebjølen af

1. Tryk på udløserknappen (02/3).
2. Træk holdebjølen af fremad (02/b).

4.2 Isætning/udtagning af savklinge (03)

1. Fjern batteriet, hvis det sidder i maskinen.
2. Skub klemmeringen (03/1) helt ind i maskinen (03/a).

Bemærk: *Placer, for at trække i klemmeringen, tommelfinger og pegefinger på venstre og højre fløj (03/2) på klemmeringen.*

3. Isætning/udtagning af savklinge:
 - Stik (03/b) savklingen (03/3) med skaftet helt ind i savklingeholderen (03/4).
Bemærk: *Savklingeholderen skal være fri for rester af materiale.*
 - ELLER: Udtagning af savklinge.
4. Slip klemmeringen. Klemmeringen går automatisk tilbage til udgangspositionen, og savklingen er fikseret.
5. Kontroller, om savklingen sidder fast i savklingeholderen.

5 IBRUGTAGNING

5.1 Opladning af batteri

Overhold temperaturområdet til opladningen, se de tekniske data.

ℹ BEMÆRK Detaljerede informationer findes i de særskilte brugsanvisninger til batteri og oplader:

- Brugsanvisning 443130: Batterier
- Brugsanvisning 443131: Opladere

5.2 Isætning/fjernelse af batteri (04)

OBS! Fare for beskadigelse af batteriet. Forbliver batteriet i apparatet efter brug, kan dette ødelægge batteriet.

- Træk batteriet ud af apparatet lige efter brug, og opbevar batteriet beskyttet mod frost.
- Sæt først batteriet i apparatet lige inden brug.

Isætning af batteri

1. Skub batteriet (04/1) ind i skinnen oppefra (04/a), til det går i hak.

Fjernelse af batteri

1. Tryk på udløserknappen (04/2), og træk batteriet ud opad (04/b).

6 BETJENING

⚠ ADVARSEL! Fare for kvæstelser, hvis apparatdele løsner sig. Dele af apparatet, der løsner sig under driften, kan medføre alvorlige skader.

- Kontrollér om alle apparatdele er fast tilspændt, før der tændes for apparatet.
- Fastgør skæreværktøjerne således, at de ikke kan løsne sig under driften.

6.1 Tænd/sluk for maskinen (05)

Tænd for apparatet

1. Tryk på udløserknappen (05/1).
2. Tryk på tænd/sluk-knappen (05/2), og slip udløserknappen.

Sluk for apparatet

1. Slip tænd/sluk-knappen.

7 ARBEJDSTEKNIKKER (06, 07)

⚠ ADVARSEL! Fare på grund af løst materiale! Savning af materiale, der ikke er fastgjort, kan medføre alvorlige kvæstelser.

- Sav kun i materiale, der er sikkert fastgjort.
- Rør først materialet med håndsavens savklinge, når håndsaven er kommet op på fuld hastighed.

- Kontroller, at det materiale, der skal saves, er sikkert fastgjort – enhver bevægelse af materialet påvirker resultatet.
- Begynd først at save, når bajonetsaven er kommet op på fuld hastighed.
- Brug ikke alt for meget kraft under savningen, men sav med et jævnt, lavt tryk.
- Ved tykke emner: Sæt fodpladen (06/1) fast på emnet (06/2) og bevæg bajonetsaven langsomt og ensartet rundt om emnet (06/a).
- Ved tynde emner: Fiksér emnet (07/1) mellem holdebjølen (07/2) og fodpladen (07/3). Tryk så bajonetsaven langsomt og ensartet nedad (07/a).
- Reducer trykket lidt, inden materialet er savet igennem.
- Vent med at fjerne saven fra emnet, indtil savklingen står helt stille.
- Savklingen bliver meget varm under brug. Lad den køle af, inden du rører ved den.
- Savsmuld kan være giftigt. Sørg derfor for god udluftning på arbejdspladsen og bær et åndedrætsværn.
- Savsmuld kan antænde sig selv. Fjern derfor savsmuldet så hurtigt som muligt.
- Efter hver brug:
 - Fjern batteriet og kontrollér apparatet for skader.
 - Rengør savklingen, og påfør rustbeskyttelsesolie.
 - Rengør huset med en børste eller en klud. Brug ikke vand og/eller aggressive rengørings- eller opløsningsmidler. Der er risiko for korrosion og skader af kunststofdele.
 - Fjern aflejret savsmuld fra klemmeringen (03/1) og savklingeholderen (03/4) med en børste eller en klud. Dryp derefter lidt rustbeskyttelsesolie ind i savklingeholderen.
- Kontroller savklingen med jævne mellemrum. Opsøg fabrikantens serviceværksted ved:
 - defekt savklinge
 - sløv savklinge
 - for stor slitage
- Kontrollér jævnlgt, at alle skruer sidder ordentligt fast.
- Kontroller apparatets elektriske kontakter for korrosion, rens dem evt. med en fin stålpen-selbørste. Påfør derefter kontaktspray.

8 SERVICE OG VEDLIGEHOLDELSE

⚠ ADVARSEL! Fare for snitsår. Der er fare for snitsår, hvis de skarpe, bevægende dele samt skæreværktøjet berøres.

- Sluk altid for apparatet, før vedligeholdelse, pleje og rengøring udføres. Tag batteriet ud.
- Bær altid handsker under vedligeholdelse, pleje samt rengøring af apparatet.

i BEMÆRK Reparationer må kun gennemføres af kompetente fagværksteder eller vores serviceafdelinger.

- Apparatet må ikke udsættes for vand eller fugt.

Forstyrrelse	Årsag	Afhjælpning
Motoren kører ikke.	Batteriet mangler eller sidder ikke korrekt.	Sæt batteriet korrekt i.
	Batteriet er tomt.	Oplad batteriet.
	Defekte kontakter.	Brug ikke maskinen! Opsøg fabrikantens serviceværksted.
Motorydelsen falder.	Batteriet er tomt.	Oplad batteriet.

9 HJÆLP VED FEJL

⚠ FORSIGTIG! Fare for personskader. Skarpe samt bevægelige maskindele kan medføre kvæstelser.

- Brug beskyttelseshandsker under vedligeholdelse, pleje samt rengøring af apparatet!
- Sluk for apparatet, og fjern batteriet!

i BEMÆRK Henvend dig til vores kundeservice ved forstyrrelser, der ikke er anført i denne tabel, eller som du ikke selv kan afhjælpes.

Forstyrrelse	Årsag	Afhjælpning
	Savklingen er stump.	Udskift savklingen.
Motoren går i stå under savningen.	Motoren er overbelastet.	Sluk for maskinen.
	Batteriet er tomt.	Oplad batteriet.
	Savklingen er stump.	Udskift savklingen.
	Batteriets levetid er udløbet.	Udskift batteriet. Brug kun originalt tilbehør fra producenten.
Batteriet kan ikke oplades.	Batteriets kontakter er snavsedede.	<ul style="list-style-type: none"> ■ Opsøg fabrikantens serviceværksted.
	Batteriet eller opladeren er defekt.	<ul style="list-style-type: none"> ■ Bestil reservedele iht. reservedelslisten.
	Batteriet er for varmt.	<ul style="list-style-type: none"> ■ Lad batteriet køle af.

10 TRANSPORT

Udfør følgende tiltag før transporten:

1. Sluk for maskinen.
2. Tag batteriet ud af maskinen.
3. Nedpak batteriet forskriftsmæssigt (se nedenfor).

Batteri "B125 Li" (art.nr. 113896)

i BEMÆRK Batteriets mærkeenergi er højere end 100 Wh! Overhold derfor de efterfølgende transportanvisninger!

Det monterede li-ion batteri er underlagt loven om farligt gods, men kan dog transporteres under forenklede betingelser:

- Batteriet kan uden videre påbud transporteres af brugeren på veje, hvis apparatet er indpakket i den originale emballage og transporten er af privat art.
- Erhvervsmæssige brugere, som udfører transporten i forbindelse med arbejdet (f.eks. transport til eller fra byggepladser eller ved præsentationer), kan ligeledes følge de forenklede regler.

I begge oven over anførte tilfælde skal der ubetinget træffes forholdsregler, så batteriets indhold ikke kan sive ud. I alle andre tilfælde skal bestemmelserne i loven om farligt gods ubetinget overholdes! Ved tilsidesættelse kan afsenderen eller speditøren pålægges store bøder.

Yderligere henvisninger til transport og forsendelse

- Litium-ion batterier må kun transporteres eller sendes i ubeskadiget tilstand!

- Brug den originale kasse eller en egnet kasse til farligt gods til en transport (ikke nødvendigt for batterier med en mærkeenergi på mindre end 100 Wh).
- Tildæk de åbne kontakter på batteriet for at undgå kortslutning.
- Batteriet må ikke ligge løst i emballagen, så der ikke sker skader på det.
- Sørg for, at forsendelsen markeres og dokumenteres korrekt under en transport eller forsendelse (f.eks. med en pakkeposttjeneste eller spedition).
- Informér dig på forhånd, om en transport kan udføres med den udvalgte tjenesteudbyder, og advisér forsendelsen.

Forsendelsens forberedelse bør overvåges af en sagkyndig for transport af farligt gods. Overhold også eventuelle supplerende nationale forskrifter.

11 OPBEVARING

11.1 Opbevaring af apparatet

- Fjern batteriet fra maskinen efter hver brug.
- Gør maskinen grundigt rent og sæt - hvis til rådighed - alle sikkerhedsafdækninger på.
- Opbevar maskinen i et tørt, aflåst rum og utilgængeligt for børn.

Udfør følgende arbejdsstrin, hvis maskinen ikke bruges i over 30 dage:

- Rengør maskinen omhyggeligt, og opbevar den i et tørt rum.

11.2 Opbevaring af batteri og oplader

f BEMÆRK Detaljerede informationer findes i de særskilte brugsanvisninger til batteri og oplader.

12 BORTSKAFFELSE

Henvisninger til loven om elektrisk og elektronisk udstyr (EEE)



- Elektrisk og elektronisk udstyr må ikke smides ud med det almindelige husholdningsaffald, men skal bortskaffes særskilt!
- Udtjente batterier samt udtjente genopladelige batterier, som ikke er fast monteret i det brugte redskab, skal tages ud, før redskabet smides ud! Bortskaffelsen af batterier er reguleret af loven.
- Ejeren eller brugeren af elektrisk og elektronisk udstyr er forpligtet til at tilbagesende redskabet efter brug iht. loven.
- Slutbrugeren er selv ansvarlig for at slette alle personlige data på det gamle redskab!

Symbolet på en overstreget affaldsspand betyder, at elektrisk og elektronisk udstyr ikke må smides ud med det almindelige husholdningsaffald.

Elektrisk og elektronisk udstyr kan afleveres uden vederlag de følgende steder:

- Offentlige affaldsdeponier (f.eks. kommunale lossepladser)
- Forretninger, der sælger elektrisk udstyr (stationære og online), hvis forhandleren er forpligtet til at tage redskabet retur eller hvis forhandleren tilbyder dette selv.

Disse informationer gælder kun for udstyr, der er installeret og solgt i EU-lande, hvor EU-direktivet 2012/19/EU er gældende. I lande uden for den Europæiske Union kan der være andre bestemmelser for bortskaffelse af elektrisk og elektronisk udstyr.

Henvisninger til batteriloven



- Udtjente batterier og genopladelige batterier må ikke smides ud med det almindelige husholdningsaffald, men skal bortskaffes særskilt!
- Følg anvisningerne i betjenings- eller monteringsvejledningen om sikker udtagning af bat-

terier eller genopladelige batterier fra det elektriske udstyr samt for informationer om deres type eller kemiske system.

- Ejeren eller brugeren af batterier og genopladelige batterier er forpligtet til at tilbagesende redskabet efter brug iht. loven. Returneringen er begrænset til en normal husholdningsmængde.

Udtjente batterier kan indeholde skadelige stoffer eller tungmetaller, som skader miljøet samt menneskers sundhed. Genbruges udtjente batterier samt de indeholdte ressourcer, er dette med til at beskytte vigtige ressourcer.

Symbolet på en overstreget affaldsspand betyder, at batterier og genopladelige batterier ikke må smides ud med det almindelige husholdningsaffald.

Står tegnene Hg, Cd eller Pb under affaldsspanden, betyder dette følgende:

- Hg: Batteriet indeholder mere end 0,0005 % kviksølv
- Cd: Batteriet indeholder mere end 0,002 % cadmium
- Pb: Batteriet indeholder mere end 0,004 % bly

Batterier og genopladelige batterier kan afleveres uden vederlag de følgende steder:

- Offentlige affaldsdeponier (f.eks. kommunale lossepladser)
- Forretninger, der sælger batterier og genopladelige batterier
- Indsamlingssteder, der tager brugte batterier tilbage
- Producentens indsamlingssteder (hvis denne ikke er medlem af den kollektive tilbagetagelsesordning)

Disse informationer gælder kun batterier og genopladelige batterier, der er solgt i EU-lande, og hvor EU-direktivet 2006/66/EU er gældende. I lande uden for den Europæiske Union kan der være andre bestemmelser for bortskaffelse af batterier og genopladelige batterier.

13 KUNDESERVICE/SERVICE

Henvend dig til nærmeste AL-KO serviceværksted ved spørgsmål til garanti, reparation eller reservedele. Serviceværksteder findes på internettet på adressen:

www.al-ko.com/service-contacts

14 GARANTI

Inden for den lovbestemte reklamationsperiode reparerer eller udskifter vi efter eget skøn eventuelle materiale- eller fabriktionsfejl på maskinen. Reklamationsperioden bestemmes af loven i det land, hvor maskinen er købt.

Vores garanti gælder kun, hvis:

- brugsanvisningen følges
- maskinen behandles korrekt
- der bruges originale reservedele

Garantien bortfalder ved:

- egenhændige forsøg på reparation
- egenhændige tekniske ændringer
- ukorrekt brug

Følgende er ikke omfattet af garantien:

- Lakskader, der skyldes normal slitage
- Sliddele, der er markeret med ramme på reservedelslisten

Garantiperioden begynder med købet foretaget af den første slutforbruger. Datoen på købskvittingen er gældende. Kontakt forhandleren, hvor maskinen er købt, eller den nærmeste autoriserede kundeservice. Medbring denne erklæring og den originale købskvitting. Denne erklæring berører ikke købers lovbestemte rettigheder over for sælger på grund af mangler.

ÖVERSÄTTNING AV ORIGINALBRUKSANVISNING



Innehållsförteckning

1	Om denna bruksanvisning	170	7	Arbetsteknik (06, 07)	176
1.1	Symbol på titelsida	170	8	Underhåll och skötsel	177
1.2	Teckenförklaring och signalord	171	9	Felavhjälpning	177
2	Produktbeskrivning	171	10	Transport	178
2.1	Avsedd användning	171	11	Förvaring	178
2.2	Förtutsebar felanvändning	171	11.1	Förvaring av redskapet	178
2.3	Resterande risker	171	11.2	Lagring av batteri och laddare	178
2.4	Säkerhets- och skyddsanordningar....	171	12	Återvinning	179
2.4.1	Upplåsningsknapp	171	13	Kundtjänst/service	179
2.4.2	Tvåhandsmanövrering	171	14	Garanti.....	180
2.4.3	Överbelastningsskyd	171			
2.5	Symboler på redskapet	171			
2.6	Produktöversikt (01)	172			
2.7	Leveransomfattning	172			
3	Säkerhetsanvisningar	172			
3.1	Allmänna säkerhetsanvisningar för elverktyg	172			
3.1.1	Säkerhet på arbetsplatsen	172			
3.1.2	Elsäkerhet	173			
3.1.3	Personsäkerhet	173			
3.1.4	Använda och hantera elverktyget 173				
3.1.5	Använda och hantera det batteridrivna verktyget	174			
3.1.6	Service	174			
3.2	Säkerhetsanvisningar för sabelsågar. 174				
3.3	Vibrationsbelastning	175			
3.4	Buller	175			
3.5	Säkerhetsanvisningar för batteri och laddare	175			
4	Montering	175			
4.1	Skjuta in/ta bort hållbygel (02)	176			
4.2	Sätta in/dra ut sågblad (03)	176			
5	Start	176			
5.1	Ladda batteriet	176			
5.2	Sätta in/ta ur batteriet (04)	176			
6	Användning	176			
6.1	Starta och stänga av redskapet (05) ..	176			

1 OM DENNA BRUKSANVISNING

- Den tyska versionen utgör bruksanvisningen i original. Alla andra språkversioner är översättningar av bruksanvisningen i original.
- Förvara alltid bruksanvisningen så att du alltid kan slå upp i den när du behöver information om maskinen/redskapet.
- Lämna endast vidare maskinen/redskapet till andra personer tillsammans med denna bruksanvisning.
- Läs och beakta säkerhets- och varningsanvisningar i denna bruksanvisning.

1.1 Symbol på titelsida

Symbol	Betydelse
	Det är viktigt att läsa igenom denna bruksanvisning noggrant före drifttagningen. Detta är en förutsättning för en säker hantering utan problem.
	Bruksanvisning
	Hantera litiumjonbatterier försiktigt! Beakta i synnerhet anvisningarna om transport, lagring och avfallshantering i denna instruktionsbok!

1.2 Teckenförklaring och signalord

⚠ FARA! Anger en omedelbart farlig situation, som om den inte undviks, kan leda till dödsfall eller svåra personskador.

⚠ WARNING! Anger en potentiellt farlig situation, som om den inte undviks, kan leda till dödsfall eller svåra personskador.

⚠ OBSERVERA! Anger en potentiellt farlig situation, som om den inte undviks, kan leda till mindre eller medelsvåra personskador.

OBS! Anger en situation, som om den inte undviks, kan leda till materiella skador.

i ANMÄRKNING Speciella anvisningar för bättre förståelse och handhavande.

2 PRODUKTBESKRIVNING

Denna bruksanvisning beskriver en handstyrd batteridriven sticksåg med uttagbart batteri.

Redskapet får endast användas tillsammans angivet litiumjon-batteri och laddare enligt Tekniska data. För mer information om batterier och laddare, se separat anvisning:

- Bruksanvisning 443130: Batterier
- Bruksanvisning 443131: Laddare

OBS! Risk för skador på maskin och batteri. Om maskinen drivs med ett olämpligt batteri finns det risk för att maskinen eller batteriet skadas.

- Använd endast maskinen med föreskrivet batteri.

2.1 Avsedd användning

Sticksågen är avsedd för att såga grenar, trälistor, mjuk metall (t. ex. koppar, bly), plast, lätta plattor, gipskartongplattor och liknande. Använd avsedda sågblad för respektive material (se Tekniska data).

Sticksågen måste ligga fast mot materialet. Snitten är raka vid användning av bred sågblad. Det går att såga kurvor med smala sågblad. Maximalt tillåten materialbredd får inte överskridas.

Denna maskin är endast avsedd för användning på privat område. Varje annan användning samt otillåtna om- och tillbyggnader betraktas som stridande mot ändamålet och har till följd att garantin upphävs, överensstämmelsen går förlorad och varje ansvar för skador på användaren eller tredje part avvisas av tillverkaren.

2.2 Förutsebar felanvändning

- Redskapet är inte konstruerat för yrkesmässig användning, t.ex. i allmänna parker, sportanläggningar eller jord- och skogsbruk.
- Använd inte redskapet när det regnar.

2.3 Resterande risker

Även vid korrekt användning av maskinen finns det alltid kvarvarande risker som inte helt kan elimineras. Beroende på hur maskinen används kan man av dess typ och konstruktion förutse följande risker:

- Kontakt med sågbladet (risk för skärskada).
- Plötslig och oförutsedd maskinrörelse (risk för skärskada).
- Delar lossnar från sågbladet, t. ex. när redskapet fastnar (snitt/risk för personskador).
- Lossning av delar från det material som bearbetas.
- Negativ inverkan på hörseln under arbetet om man inte bär hörselskydd.

2.4 Säkerhets- och skyddsanordningar

⚠ WARNING! Risk för personskador. Defekta eller funktionslösa säkerhets- och skyddsanordningar kan medföra allvarliga personskador.

- Reparera defekta säkerhets- och skyddsanordningar omedelbart.
- Sätt aldrig säkerhets- och skyddsanordningar ur funktion!.

2.4.1 Upplåsningsknapp

Redskapet har en låsknapp för strömbrytaren för att förhindra en oavsiktlig start.

2.4.2 Tvåhandsmanövrering

Redskapet är utrustat med tvåhandsmanövrering för att undvika skador på händerna.

2.4.3 Överbelastningsskydd

Redskapet är utrustat med ett överbelastningsskydd som utlöser vid överbelastning (t. ex. inklämt sågblad).

Redskapet kan startas igen efter en kortare avkylningsfas.

2.5 Symboler på redskapet

Symbol	Betydelse
	Var särskilt försiktig när du hanterar maskinen!

Symbol	Betydelse
	Läs bruksanvisningen före idrifttagningen!
	Bär hörselskydd!
	Använd ögonskydd!
	Bär munskydd!
	Använd inte kedjesågen när det regnar! Skydda från väta!
	Bränn inte maskinen!

2.6 Produktöversikt (01)

Nr.	Komponent
1	Bakre handtag
2	Strömbrytare
3	Låsknapp för strömbrytare
4	Främre handtag
5	Låsknapp för hållbygel
6	Hållbygel
7	Sågblad
8	Fotplatta
9	Klämring för sågblad
10	Arbetsbelysning
11	Bruksanvisning
12	Batteri*
13	Laddare*

**Medföljer ej, men kan beställas under följande artikelnummer: Se Tekniska data.

2.7 Leveransomfattning

I leveransen ingår alla här listade komponenter. Kontrollera så att alla komponenter finns med:

Nr.	Komponent
1	Batteridrivna sticksåg
2	Hållbygel
3	Sågblad för trä
4	Sågblad för metall
5	Sågblad för plast
6	Bruksanvisning batteridrivna stick-såg

i ANMÄRKNING Batteriet och batteriladdaren ingår inte i leveransomfattningen, utan måste beställas extra.

3 SÄKERHETSANVISNINGAR

3.1 Allmänna säkerhetsanvisningar för elverktyg

⚠ WARNING! Läs igenom alla säkerhetsanvisningar, anvisningar, bilder och tekniska data som gäller för detta elverktyg. Risk för elstötar, brand och/eller allvarliga personskador föreligger om säkerhetsanvisningar och annan information inte beaktas.

- **Förvara säkerhetsanvisningar och information på ett säkert ställe för framtida bruk.**

Begreppet "elverktyg" som används i säkerhetsanvisningarna avser nätdrivna elverktyg (med nätkabel) och batteridrivna elverktyg (utan nätkabel).

3.1.1 Säkerhet på arbetsplatsen

- **Se till att arbetsområdet är städlat och har god belysning.** Risk för olyckor om arbetsområdet är ostädlat eller dåligt belyst.
- **Arbeta inte med elverktyget i explosionsfarlig miljö där brandfarliga vätskor, gaser eller damm.** Elverktyg genererar gnistor som kan antända damm eller ångor.
- **Håll barn och andra personer på avstånd från elverktyget medan det används.** Om du blir distraherad kan du förlora kontrollen över elverktyget.

3.1.2 Elsäkerhet

- **Elredskapets kontakt måste passa i eluttaget. Kontakten får inte förändras på något sätt. Använd inte adapterkontakt tillsammans med jordade elredskap.** Oförändrade kontakter och passande eluttag minskar risken för elstöt.
- **Undvik kroppskontakt med jordade ytor, såsom rör, element, spisar och kylskåp.** Risken för elstötar ökar när din kropp är jordad.
- **Utsätt inte elredskap för regn och väta.** Om vatten tränger in i elredskap risken för elektriska slag.
- **Använd inte nätkabeln till annat än vad den är avsedd för, t.ex. för att bära eller hänga upp elverktyget. Dra inte heller i själva kabeln när du ska dra ur kontakten. Håll nätkabeln på avstånd från hetta, olja, vassa kanter och rörliga delar.** Skadade eller tilltrasslad nätkablar ökar risken för elstötar.
- **Använd vid arbete utomhus enbart förlängningskablar som är avsedda för utomhusbruk.** Med förlängningskablar som är avsedda för utomhusbruk minskas risken för elstötar.
- **Om användning i fuktig miljö inte går att undvika ska en jordfelsbrytare användas.** Jordfelsbrytare minskar risken för elstötar.

3.1.3 Personsäkerhet

- **Var uppmärksam, vaksam och använd sunt förnuft vid arbete med ett elredskap. Använd inget elredskap om du är trött eller är påverkad av droger, alkohol eller läkemedel.** Ett ögonblick av uppmärksamhet när du använder ett elredskap kan leda till allvarliga personskador.
- **Bär personlig skyddsutrustning och använd alltid skyddsglasögon.** Beroende på elredskapets typ och arbetssituationen ska alltid personlig skyddsutrustning, t.ex. andningsskydd, halksäkra säkerhetsskor, skyddshjälm eller hörselskydd användas för att minska risken för skador.
- **Se till att redskapet inte kan startas oavsiktligt. Försäkra dig om att elredskapet är avstängt innan du ansluter det till strömförsörjningen eller batteriet, eller lyfter och bär det.** Risk för olyckor om du håller fingret på strömbrytaren när du bär elredska-

pet eller om det är påslaget när det ansluts till strömförsörjningen.

- **Ta bort inställningsverktygen och skruvnycklarna innan du slår på elredskapet.** Ett verktyg eller en nyckel som sitter i en roterande del kan leda till personskador.
- **Undvik att arbeta i onormala kroppsställningar. Se till att du står stadigt och alltid håller balansen.** På så sätt kan du bättre kontrollera det elredskapet i en oförutsedd situation.
- **Bär lämpliga kläder. Bär inga löst sittande kläder eller smycken. Håll hår och kläder borta från rörliga delar.** Löst sittande kläder, smycken eller långt hår kan fastna i de rörliga delarna.
- **Om spånsug och andra upptagningsanordningar kan monteras ska dessa anslutas och användas på föreskrivet sätt.** Användning av dammuppsugning kan minska risken för skador förorsakade av damm.
- **Invagga dig inte i falsk säkerhet. Missakta inte gällande säkerhetsregler för elverktyg även om du efter längre tids användning känner till hur elverktyget ska användas.** Oaktsamt agerande kan inom bråkdelar av en sekund leda till allvarliga personskador.

3.1.4 Använda och hantera elverktyget

- **Överbelasta inte elverktyget. Använd ett elredskap som är avsett för det arbete du utför.** Med ett passande elredskap arbetar du bättre och säkrare i det angivna effektområdet.
- **Använd inte elredskap med defekta strömbrytare.** Ett elredskap som inte längre kan kopplas till eller ifrån är farligt och måste repareras.
- **Dra ut kontakten ur eluttaget och/eller ta ut batteriet innan du gör inställningar, byter insatsverktygsdelar eller lägger undan elverktyget.** Dessa försiktighetsåtgärder förhindrar att elredskapet startas oavsiktligt.
- **Förvara elredskap som inte används utom räckhåll för barn. Låt inte personer som saknar kunskaper eller inte har läst dessa anvisningar använda elverktyget.** Elredskap är farliga om de används av oerfarna personer.
- **Var noga med underhållet av elverktyg och insatsverktyg. Kontrollera att rörliga delar fungerar felfritt och inte kläms fast. Kontrollera också att inga andra delar är**

skadade och påverkar elredskapets funktion. Lämna in verktyget för att reparera skadade delar innan det tas i bruk. Många olyckor orsakas av dåligt underhållna elredskap.

- **Se till att skärverktygen är vassa och rena.** Ordentligt skötta skärverktyg med vassa kanter fastnar inte lika lätt och är lättare att manövrera.
- **Använd elverktyg, insatsverktyg osv. enligt dessa anvisningar. Ta hänsyn till arbetssituationen och det arbete som ska utföras.** Om elredskapet används till andra syften än avsedda användningar kan leda till farliga situationer.
- **Håll handtagen torra, rena och fria från olja och fett.** Om handtagen är smorda kan elverktyget inte manövreras och hållas under kontroll i en oförutsedd situation.

3.1.5 Använda och hantera det batteridrivna verktyget

- **Ladda enbart batterierna i laddare som rekommenderas av tillverkaren.** Det finns risk för brand om ett batteri laddas i en laddare som inte är avsedd för denna typ av batterier.
- **Använd endast batterier som är avsedda för elredskapet.** Om andra batterier används finns risk för personskador eller brand.
- **Förvara batterier som inte används på tillräckligt avstånd från gem, mynt, nycklar, spik, skruv och andra metallföremål som kan orsaka en elektrisk överbrygning mellan kontakterna.** En kortslutning mellan batterikontakterna kan leda till brännskador eller brand.
- **Vid felaktig användning kan vätska läcka ut ur batteriet. Undvik kontakt med denna vätska. Skölj med vatten vid eventuell kontakt. Om vätskan har kommit in i ögonen måste du dessutom kontakta läkare.** Läckande batterivätska kan leda till hudirritationer eller brännskador.
- **Använd inga skadade eller förändrade batterier.** Skadade eller förändrade batterier kan bete sig på oväntat sätt och orsaka brand, explosion eller risk för personskador.
- **Utsätt inte batteriet för Eld eller höga temperaturer.** Eld eller temperaturer över 130°C kan orsaka explosioner.
- **Följ alla anvisningar för laddning. Ladda aldrig batteriet eller det batteridrivna verktyget utanför temperaturområdet som**

anges i bruksanvisningen. En felaktig laddning eller laddning utanför tillåtet temperaturområde kan förstöra batteriet och höja risken för brand.

3.1.6 Service

- **Låt endast kvalificerad personal reparera ditt elredskap under användande av originalreservdelar.** Detta garanterar att elverktyget förblir säkert.
- **Underhåll aldrig skadade batterier.** Batterierna får endast underhållas av tillverkaren eller behörig kundtjänst.

3.2 Säkerhetsanvisningar för såbelsågar

- **Håll elverktyg i de isolerade handtagen när du utför arbeten, vid vilka insatsverktyget kan komma i kontakt med dolda strömledningar.** Om redskapet kommer i kontakt med en strömförande kabel kan även redskapets metalldelar bli strömförande och försaka elstötar.
- **Sätt fast och säkra arbetsstycket med tvingar eller montera på ett stabilt underlag på annat sätt.** Håll inte arbetsstycket mot kroppen eller bara med handen utan någon form av säkring, du kan förlora kontrollen över arbetsstycket.
- **Håll händerna borta från skärområdet. Grip inte under arbetsstycket.** Vid kontakt med sågbladet finns risk för personskador.
- **För endast elverktyget mot arbetsstycket när det är påslaget.** Det finns annars risk för bakslag om insatsverktyget fastnar i arbetsstycket.
- **Se till att fotplattan ligger emot arbetsstycket vid sågning.** Sågbladet kan fastna och leda till att användaren förlorar kontrollen över elverktyget.
- **Frånkoppla elverktyget när arbetet har avslutats och dra först ut sågbladet ur snittet när det har kommit till stillestånd.** Därigenom undviker du ett bakslag och kan lägga undan elverktyget säkert.
- **Använd endast intakta, felfria sågblad.** Böjda eller oslipade sågblad kan gå av, inverka negativt på snittet eller orsaka ett bakslag.
- **Bromsa inte sågbladet efter frånkoppling genom att trycka emot sidan.** Sågbladet kan skadas, gå av eller orsaka ett bakslag.
- **Spänn fast materialet ordentligt. Stötta inte verktyget med handen eller foten. Berör**

inte några föremål eller marken med en påslagen såg. Det finns risk för bakslag.

- **Använd lämpliga sökinstrument för att hitta dolda försörjningsledningar eller anläta den lokala energileverantören för att få hjälp.** Kontakt med elledningar kan leda till brand och elektriska stötar. Skador på en gasledning kan leda till explosion. Inträngning i en vattenledning orsakar materialskada.
- **Säkra arbetsstycket.** Ett arbetsstycke i en spännanordning eller en skruvstock sitter säkrare än om det hålls fast för hand.
- **Vänta tills elverktyget har stannat innan du lägger ifrån dig det.** Insatsverktyget kan fastna och göra att användaren förlorar kontrollen över elverktyget.

3.3 Vibrationsbelastning

⚠ VARNING! Risk för vibration. Det faktiska vibrationsemisissionsvärdet när maskinen används kan avvika från tillverkarens angivna värde. Beakta följande inverkan faktorer före resp. under användningen:

- Används maskinen för avsett ändamål?
 - Skärs eller bearbetas materialet på rätt sätt?
 - Är maskinen i gott skick?
 - Är skärverktyget tillräckligt vasst och är rätt verktyg monterat?
 - Är handtag och i förekommande fall vibrationshandtag monterade och fast angjorda vid maskinen?
-
- Använd endast maskinen med det motorvarvtal som rekommenderas för arbetet.
 - Felaktigt underhåll samt felaktig hantering av maskinen kan leda till högre buller och allvarligare vibrationer. Detta kan leda till hälsoproblem. Stäng i sådana fall omedelbart av maskinen och lämna in den till en auktoriserad serviceverkstad för reparation.
 - Belastningen av vibration är beroende av arbetsuppgifterna och hur maskinen används. Gör en uppskattning av belastningsgraden och ta raster däremellan. Därigenom minskar vibrationsbelastningen över hela arbetstiden avsevärt.
 - Längre tids arbete med maskinen kan leda till cirkulationsbesvär för användaren, s k "vita fingrar". Till förebyggande av sådana besvär bör man alltid bära arbetshandskar och hålla händerna varma. Skulle man upptäcka symptom på "vita fingrar" ska man omgående uppsöka läkare. Till symptomen hör: känslolös-

het, reducerad känsel, ilningar, klåda, smärta, förminskad muskelstyrka, förändring av hudens färg och tillstånd. Normalt uppträder dessa symptom först på fingrar, händer och märks på pulsen. Faran är särskilt stor vid lägre utomhustemperaturer.

- Ta längre pauser under arbetsdagen för få vila från buller och vibrationer. Planera arbetet så att användning av maskinen som ger särskilt kraftiga vibrationer fördelas över flera arbetsdagar.
- Om du känner obehag eller noterar färgförändringar i huden ska du genast avbryta arbetet med maskinen. Lätt i regelbundna vilopaus under arbetet. Utan tillräckliga pauser under arbetet kan lätt hand-arm-vibrationssyndrom uppstå.
- Sök alltid minimera riskerna med att utsätta sig för vibrationer. Sköt maskinen i enlighet med anvisningarna i bruksanvisningen.
- Om maskinen används ofta ska du kontakta din återförsäljare om antivibrationstillbehör (t.ex. handtag).
- Undvik allt arbete med maskinen vid temperaturer under 0 °C. Skapa en arbetsplan som begränsar exponeringen för vibrationer.

3.4 Buller

Ett visst buller från redskapet kan inte undvikas. Förlägg alltid bullriga arbeten på tillåtna tider. Respektera vilotiderna och inskränk arbetstiden till den absolut nödvändiga. Bär alltid hörselskydd under arbetet och se även till att personer i närheten bär hörselskydd.

3.5 Säkerhetsanvisningar för batteri och laddare

Beakta säkerhetsanvisningarna för batteri och laddare i de separata bruksanvisningarna.

Se:

- Bruksanvisning 443130: Batterier
- Bruksanvisning 443131: Laddare

4 MONTERING

⚠ VARNING! Risker till följd av ofullständig montering! Drift av ofullständigt monterad redskap kan leda till allvarliga personskador.

- Använd enbart redskapet när det är komplett monterat!
- Sätt först i batteriet när redskapet i övrigt är färdigmonterat!

⚠ OBSERVERA! Risk för personskador.

Vassa maskindelar och delar i rörelse kan orsaka personskador.

- Använd alltid skyddshandskar vid montering!

4.1 Skjuta in/ta bort hållbygel (02)

- Ta ur batteriet om det sitter i redskapet.

Skjuta på hållbygel

1. Skjut in hållbygeln (02/1) framifrån på skenan (02/2) tills det klickar (02/a) på plats.

Ta bort hållbygel

1. Tryck in låsknappen (02/3).
2. Dra av hållbygeln framåt (02/b).

4.2 Sätta in/dra ut sågblad (03)

1. Ta ur batteriet om det sitter i redskapet.
2. Skjut tillbaka klämringen (03/1) till anslag på redskapet (03/a).

Anmärkning: *Placera tummen och pekfingeret på vänster och höger sida (03/2) om klämringen för att skjuta den.*

3. Sätta in/dra ut sågblad:
 - Stick in sågbladet (03/3) med skaftet till anslag i sågbladsfästet (03/4) (03/b).

Anmärkning: *Sågbladsfästet måste vara fritt från materialrester.*

 - ELLER: Dra ut sågblad.
4. Lossa klämringen. Klämringen går tillbaka till utgångsläge och sågbladet är fixerat.
5. Kontrollera om sågbladet sitter fast ordentligt i sågbladsfästet.

5 START**5.1 Ladda batteriet**

Beakta temperaturen för laddning av batteri, se Tekniska data.

f ANMÄRKNING Se detaljerade information i de separata bruksanvisningarna för batteri och laddare:

- Bruksanvisning 443130: Batterier
- Bruksanvisning 443131: Laddare

5.2 Sätta in/ta ur batteriet (04)

OBS! Fara kan föreligga för skador på batteriet. Om batteriet blir kvar i redskapet efter användningen kan det uppkomma skador på batteriet.

- Ta direkt ut batteriet ur redskapet efter avslutad användning och placera det i frostsäker förvaring.
- Sätt först tillbaka batteriet omedelbart före nästa användning av redskapet.

Ansluta batteriet

1. Skjut in batteriet (04/1) uppifrån på skenan tills det klickar (04/a) på plats.

Ta ur batteri

1. Tryck på låsknappen (04/2) och ta ur batteriet (04/b).

6 ANVÄNDNING

⚠ VARNING! Risk för personskador av komponenter som lossnar. Komponenter på maskinen som lossnar under arbetet kan orsaka allvarliga personskador.

- Kontrollera innan maskinen slås på att alla maskinkomponenter har skruvats fast.
- Montera skärverktygen så att de inte kan lossna under arbetet.

6.1 Starta och stänga av redskapet (05)**Starta redskapet**

1. Tryck på låsknappen (05/1).
2. Tryck på strömbrytaren (05/2) och släpp upp låsknappen.

Stänga av redskapet

1. Släpp strömbrytaren.

7 ARBETSTEKNIK (06, 07)

⚠ VARNING! Fara p.g.a. löst material! Sågning av material som inte är fixerat kan leda till allvarliga personskador.

- Såga endast i material när det är säkert fixerat.
- Berör materialet först med handsågens sågblad när handsågen har uppnått full hastighet.
- Kontrollera att det material som ska sågas är fast fixerat – varje materialrörelse påverkar sågningens framgång.

- Påbörja sågningen först när sticksågen har uppnått full hastighet.
- Använd inte mycket kraft vid sågning, utan jämnt, lågt tryck.
- Tjocka arbetsstycken: Sätt fotplattan (06/1) stadigt mot arbetsstycket (06/2) och arbeta med sticksågen långsamt och jämnt runt arbetsstycket (06/a).
- Tunna arbetsstycken: Fixera arbetsstycket (07/1) mellan hållbygeln (07/2) och fotplattan (07/3). Tryck ner sticksågen långsamt och jämnt (07/a).
- Reducera trycket strax innan materialet är genomsågat.
- Vänta tills sågbladet står helt stilla innan du tar bort arbetsstycket.
- Sågbladet blir mycket hett när det används. Låt det svalna innan du rör vid det.
- Sågdamm kan vara giftigt. Se till att arbetsplatsen är väl ventilerad och använd andningsskyddsmask.
- Sågdamm kan antända. Se till att ta bort sågdamm så snabbt som möjligt.
- Efter varje användning:
 - Ta ut batteriet och kontrollera om redskapet har skadats.
 - Dra ut sågbladet, rengör och spraya med rostskyddande olja.
 - Rengör huset med en borste eller trasa. Använd inget vatten eller aggressiva rengörings- eller lösningsmedel – Risk för korrosion och skador på plastdelarna.
 - Ta bort sågspån från klämringen (03/1) och sågbladsfästet (03/4) med en borste eller trasa. Droppa lite rostskyddande olja i sågbladsfästet.
- Kontrollera sågbladet regelbundet. Kontakta tillverkarens kundtjänst:
 - Defekt sågblad
 - Slött sågblad
 - Onormalt högt slitage
- Kontrollera regelbundet att alla skruvar sitter fast.
- Kontrollera elkontakterna avseende korrosion. Rengör vid behov med en fin trådborste och spraya in med kontaktspray.

8 UNDERHÅLL OCH SKÖTSEL

⚠ VARNING! Risk för skärskador. Fara för skärskador vid beröring av vassa maskindelar i rörelse liksom knivar.

- Stäng alltid av maskinen före underhåll, skötsel och rengöring. Ta ut batteriet.
- Bär alltid skyddshandskar under underhåll, skötsel och rengöring.

i ANMÄRKNING Reparationsarbeten får endast genomföras av kompetent fackhandel eller servicecenter.

- Utsätt inte redskapet för väta eller fukt.

9 FELAVHJÄLPNING

⚠ OBSERVERA! Skaderisk. Vassa redskapsdelar och delar i rörelse kan orsaka kroppsskador.

- Bär alltid skyddshandskar under underhåll, skötsel och rengöring av redskapet!
- Stäng av redskapet och ta ur batteriet!

i ANMÄRKNING Vänd dig till vår kundtjänst vid fel som inte finns med i den här tabellen eller vid fel som du inte själv kan åtgärda.

Störning	Orsak	Åtgärd
Motorn går inte.	Batteri saknas eller är felplacerat.	Sätt i batteriet korrekt.
	Batteriet är urladdat.	Ladda batteriet.
	Strömbrytaren är defekt.	Använd inte redskapet! Kontakta tillverkarens kundtjänst.
Motoreffekten avtar.	Batteriet är urladdat.	Ladda batteriet.
	Sågbladet är trubbigt.	Byt ut sågbladet.
Motorn stannar under sågningen.	Motorn är överbelastad.	Stäng av redskapet.

Störning	Orsak	Åtgärd
	Batteriet är urladdat.	Ladda batteriet.
	Sågbladet är trubbigt.	Byt ut sågbladet.
	Batteriets livslängd har gått ut.	Byt ut batteriet. Använd endast originaltillbehör från tillverkaren.
Batteriet går inte att ladda.	Batterikontakterna är smutsiga.	■ Kontakta tillverkarens kundtjänst.
	Batteriet eller laddaren är defekt.	■ Beställ reservdelar enligt reservdelskortet.
	Batteriet är för varmt.	■ Låt batteriet svalna.

10 TRANSPORT

Vidta följande åtgärder före transport:

1. Stäng av redskapet.
2. Ta ut batteriet ur redskapet.
3. Förpacka batteriet enligt föreskrift (se nedan).

Batteri "B125 Li" (art.-nr. 113896)

i ANMÄRKNING Den ackumulerade energin i batteriet uppgår till över 100 Wh. Beakta därför följande transportanvisningar!

Litiumjonbatteriet omfattas av bestämmelserna om transport av farligt gods och får endast transporteras under vissa förutsättningar.

- Batteriet kan utan problem transporteras av användaren i gatutrafik förutsatt att batteriet är förpackat i handelsemballage och transporten inte är yrkesmässig.
- Yrkesmässiga användare som genomför transporten som del av sin verksamhet, t.ex. med leverans till byggplatser eller demonstrationer bör även respektera dessa anvisningar.

I både ovan angivna fall måste man i alla händelser vidta åtgärder som gör att innehållet inte kan läcka ut. I andra fall är föreskrifterna om transport av farligt gods följas till punkt och pricka. Underlåtenhet att följa gällande föreskrifter kan leda till rättslig påföljd både för avsändare och transportör.

Vidare anvisningar om transport och frakt.

- Litiumjonbatterier får endast transporteras eller skickas om de är oskadade.
- Vid transport av laddningsbart batteri ska endast originallådan användas alternativt annan lämplig fraktlåda (inte ett krav om batteriets märkeffekt understiger 100 Wh).

- Tejpa över exponerade batterikontakter för att förebygga kortslutningar.
- Säkra batteriet i förpackningen så att det inte kan fara runt och eventuellt skadas.
- Markera förpackningen på korrekt sätt och bifoga erforderlig dokumentation för transporten eller frakten.
- Ta i förväg reda på huruvida transport är möjlig med din utvalda transportör och förevisa förpackningen.

Vi rekommenderar att man tar kontakt med specialist på farligt gods vid fraktförberedelsen. Beakta även eventuella vidaregående nationella föreskrifter.

11 FÖRVARING

11.1 Förvaring av redskapet

- Ta ut batteriet ur redskapet efter varje användning.
- Rengör redskapet noggrant och sätt på eventuella skyddskåpor.
- Förvara redskapet i ett torrt, låsbart utrymme utom räckhåll för barn.

Vid uppehåll som varar mer än 30 dagar ska följande arbeten genomföras:

- Rengör redskapet grundligt och förvara det i ett torrt utrymme.

11.2 Lagring av batteri och laddare

i ANMÄRKNING Se de separata bruksanvisningarna för batteri och laddare för närmare information.

12 ÅTERVINNING

Information om tyska el- och elektroniklagen (ElektroG)



- Elektrisk och elektronisk utrustning ska inte läggas i soporna utan hanteras med särskild återvinning!

- Förbrukade batterier som inte är fast inbyggda måste avlägsnas före återvinningen! Återvinningen regleras i den särskilda batteriförordningen.
- Ägare liksom brukare av elektrisk och elektronisk utrustning är skyldiga att lämna uttjänt utrustning till återvinning.
- Slut användaren är själv ansvarig för att avlägsna eventuella personuppgifter på den utrustning som ska återvinnas!

Symbolen med överkorsad soptunna betyder att elektrisk och elektronisk utrustning inte kan slängas i hushållssoporna.

Uttjänt elektrisk och elektronisk utrustning kan lämnas till följande insamlingsställen:

- Offentliga inrättningar för insamling och återvinning (miljöstationer)
- Försäljningsställen för elutrustning (fysisk butik och online) i den mån handlaren är förpliktad till återtagande av varan eller erbjuder återtagande.

Dessa utsagor gäller endast för maskiner som installerats och sålts inom den Europeiska Unionen där det europeiska direktivet 2012/19/EC gäller. I länder utanför den Europeiska Unionen kan avvikande bestämmelser gälla för avfallshanteringen av elektriska och elektroniska apparater.

Information om tyska batteriförordningen (BattG)



- Elektrisk och elektronisk utrustning ska inte läggas i soporna utan hanteras med särskild återvinning!

- Se drifts- och monteringsanvisningar för batterityp och kemiska system och beakta anvisningarna för en säker hantering av batterier.

- Ägare liksom brukare av elektrisk och elektronisk utrustning är skyldiga att lämna uttjänt utrustning till återvinning. Återtagandet inskränker sig till normala hushållskvantiteter.

Uttjänta batterier kan innehålla skadliga ämnen eller tungmetaller som har negativ inverkan på miljön och som kan orsaka hälsoproblem. Användning av uttjänta batterier och deras innehåll inverkar menligt på miljö och hälsa.

Symbolen med överkorsad soptunna betyder att elektrisk och elektronisk utrustning inte kan slängas i hushållssoporna.

Markeringarna Hg, Cd och PG på insamlingskärl har följande betydelser.:

- Hg: Batteriet innehåller mer än 0,0005 % kvicksilver
- Cd: Batteriet innehåller mer än 0,002 % kadmium

- Pb: Batteriet innehåller mer än 0,004 % bly

Uttjänt elektrisk och elektronisk utrustning kan lämnas till följande insamlingsställen:

- Offentliga inrättningar för insamling och återvinning (miljöstationer)
- inköpsställen för batterier
- inlämningsställe inom det gemensamma återlämnningssystemet för förbrukade batterier
- ett av tillverkarens återlämningsställen (om tillverkaren inte är medlem i det gemensamma återlämnningssystemet)

Ovanstående gäller bara för apparater, som installerats och sålts inom den Europeiska Unionen där det europeiska direktivet 2006/66/EC gäller. I länder utanför den Europeiska Unionen kan avvikande bestämmelser gälla för avfallshanteringen av elektriska och elektroniska apparater.

13 KUNDTJÄNST/SERVICE

För frågor om garanti, reparationer och reservdelar, kontakta närmaste AL-KO servicecenter. Kontaktinformation finns på internet:

www.al-ko.com/service-contacts

14 GARANTI

Eventuella material- eller tillverkningsfel på redskapet åtgärdas av oss under den lagstadgade garantitiden genom reparation eller ersättningsprodukt, efter vårt gottfinnande. Garantitiden bestäms av gällande lag i det land där redskapet köptes.

Vår garantiförsäkran gäller enbart om:

- Beakta denna bruksanvisning
- redskapet har hanterats korrekt
- originalreservdelar har använts

Garantin upphör att gälla vid:

- egenmäktiga reparationsförsök
- egenmäktiga tekniska förändringar
- ej avsedd användning

Garantin gäller inte för:

- lackskador som beror på normalt slitage
- Förslitningsdelar, som på reservdelsbladet är inramade

Garantitiden inleds i och med den första slutkundens köp av produkten. Datum på inköpskvittot gäller. Vänd er med detta garantidokument och kvittot till en återförsäljare eller närmaste auktoriserade kundtjänst. Köparens lagstadgade anspråk gentemot försäljaren berörs inte av denna förklaring.

OVERSETTELSE AV DEN ORIGINALE BRUKSANVISNINGEN**Innhold**

1	Om denne bruksanvisningen	181	6	Betjening	187
1.1	Symboler på tittelsiden	181	6.1	Slå redskapet av/på (05)	187
1.2	Tegnforklaringer og signalord	182	7	Arbeidsteknikker (06, 07)	187
2	Produktbeskrivelse	182	8	Vedlikehold og pleie	188
2.1	Tiltent bruk	182	9	Feilsøking	188
2.2	Mulig og påregnelig feil bruk	182	10	transport	189
2.3	Restrisikoer	182	11	Oppbevaring	189
2.4	Sikkerhets- og beskyttelsesanordninger	182	11.1	Lagring av maskinen	189
2.4.1	Låseknapp	182	11.2	Oppbevaring av batteri og lader	189
2.4.2	To-hånds betjening	182	12	Avfallshåndtering	190
2.4.3	Overlastbeskyttelse	182	13	Kundeservice/service	190
2.5	Symboler på maskinen	182	14	Garanti	191
2.6	Produktoversikt (01)	183			
2.7	Leveransens omfang	183			
3	Sikkerhetskjenvisninger	183	1	OM DENNE BRUKSANVISNINGEN	
3.1	Generelle sikkerhetsanvisninger for elektroverktøy	183	■	Den tyske versjonen er den originale bruksanvisningen. Alle andre språkutgaver er oversettelse av den originale bruksanvisningen.	
3.1.1	Sikkerhet på arbeidsplassen	183	■	Oppbevar bruksanvisningen alltid slik at du kan slå opp i den når du trenger informasjon om maskinen.	
3.1.2	El-sikkerhet	184	■	Gi maskinen bare videre til andre personer sammen med denne bruksanvisningen.	
3.1.3	Personikkerhet	184	■	Les og følg sikkerhets- og varselhenvi- sninger i denne bruksanvisningen.	
3.1.4	Bruk og håndtering av elektroverktøyet	184			
3.1.5	Bruk og håndtering av batteridrevet verktøy	185			
3.1.6	Service	185	1.1	Symboler på tittelsiden	
3.2	Sikkerhetskjenvisninger for sabelsag	185			
3.3	Vibrasjonsbelastning	186			
3.4	Støybelastning	186			
3.5	Sikkerhetsinstruksjoner for batteri og lader	186			
4	Montering	187			
4.1	Skyv av/fjern holdebøylen (02)	187			
4.2	Sett inn/dra ut sagbladet (03)	187			
5	Igangsetting	187			
5.1	Lade batteriet	187			
5.2	Sette i/fjerne batteriet (04)	187			

Symbol	Betydning
	Les grundig gjennom bruksanvisningen før oppstart. Dette er forutsetningen for sikkert arbeid og feilfri håndtering.
	Bruksanvisning
	Håndter li-ion-batterier forsiktig! Spesielt overhold merknadene for transport, lagring og deponering i denne bruksanvisningen.

1.2 Tegnforklaringer og signalord

⚠ FARE! Viser til en umiddelbart farlig situasjon som fører til død eller alvorlige personskader hvis den ikke unngås.

⚠ ADVARSEL! Viser til en potensielt farlig situasjon som kan føre til død eller alvorlige personskader hvis den ikke unngås.

⚠ FORSIKTIG! Viser til en potensielt farlig situasjon som kan føre til mindre eller moderate personskader hvis den ikke unngås.

⚠ ADVARSEL! Viser til en potensielt farlig situasjon som kan føre til materielle skader hvis den ikke unngås.

ℹ MERK Spesiell informasjon for bedre forståelighet og håndtering.

2 PRODUKTBEKRIVELSE

Denne bruksanvisningen beskriver en håndholdt, batteridrevet bajonettsag med avtakbart batteri.

Apparatet må bare brukes sammen med litium-ion-batteriene og laderne som er nevnt i de tekniske dataene. Se separate anvisninger for mer informasjon om batterier og ladere:

- Bruksanvisning 443130: batterier
- Bruksanvisning 443131: ladere

⚠ ADVARSEL! Fare for apparat- og batteriskader. Hvis apparatet drives med uegnede batterier, kan apparatet og batteriene skades.

- Driv apparatet bare med de angitte batteriene.

2.1 Tiltent bruk

Bajonettsagen er beregnet på saging av grener, trelister, mykt metall (f. eks. kobber, bly), plast, lette panelplater, gipsplater og lignende. Bruk bestemte sagblad for hvert forskjellig materiale (se tekniske data).

Bajonettsagen må sitte godt mot materialet ved saging. Kuttene blir rettilinjert ved bruk av brede sagblader. Med smale sagblad kan man sage i kurver. Maksimal bredde på kuttene må ikke overskrides.

Dette apparatet er utelukkende beregnet for bruk på privat område. Enhver annen anvendelse, så vel som ikke godkjent om- og påbygging, anses som upassende og har til følge at garantien blir ugyldig, at samsvaret går tapt, samt at produsenten fraskriver seg ethvert ansvar for skader som påføres brukeren eller tredjepart.

2.2 Mulig og påregnelig feil bruk

- Redskapet er verken konstruert for profesjonell bruk i offentlige parker og idrettsarenaer, eller til bruk innen jord- og skogbruk.
- Redskapet må ikke brukes når det regner.

2.3 Restrisikoer

Også ved forskriftsmessig bruk av maskinen finnes det en viss restfare som ikke kan utelukkes. Som følge av maskinens type og konstruksjon kan følgende potensielle farer avledes alt etter bruk:

- Kontakt med sagbladet (kuttfare).
- Plutselig og utforutsett bevegelse av redskapet (kuttfare).
- Deler løsner fra sagbladet, f. eks. ved å sette redskapet på kanten (kutt/fare for skader).
- Løsning av deler på materialene som behandles.
- Nedsatt hørsel under arbeid uten bruk av hørselsvern.

2.4 Sikkerhets- og beskyttelsesordninger

⚠ ADVARSEL! Fare for personskader. Defekte sikkerhets- og beskyttelsesordninger som er satt ut av kraft kan forårsake alvorlige skader.

- Sørg for å få reparert defekte sikkerhets- og beskyttelsesordninger.
- Aldri sett sikkerhets- og beskyttelsesordninger ut av funksjon.

2.4.1 Låseknapp

For å forhindre at redskapet slås på ved et uhell, har det en låseknapp for på/av-bryteren.

2.4.2 To-hånds betjening

Redskapet er designet for to-hånds betjening for å unngå skader på hendene.

2.4.3 Overlastbeskyttelse

Redskapet er utstyrt med overbelastningsvern som slår seg av ved overbelastning (f. eks. hvis sagbladet kiler seg).

Etter en kort kjølefasen kan redskapet slås på igjen.

2.5 Symboler på maskinen

Symbol	Betydning
	Vær spesielt forsiktig ved håndtering!

Symbol	Betydning
	Les bruksanvisningen før driften settes i gang!
	Bruk hørselvern!
	Bruk øyebeskyttelse!
	Bruk maske!
	Bruk ikke i regn! Beskytt mot fuktighet!
	Brenn ikke apparatet!

2.6 Produktoversikt (01)

Nr.	Komponent
1	Bakre håndtak
2	På-/av-bryter
3	Låseknapp for på-/av-bryter
4	Fremre håndtak
5	Låseknapp for holdebøylen
6	Holddebøyle
7	Sagblad
8	Fotplate
9	Klemring for sagblad
10	Arbeidsllys
11	Bruksanvisning
12	Batteri*
13	Lader*

* Ikke inkludert ved levering, men tilgjengelig under følgende artikkelnumre: se tekniske data.

2.7 Leveransens omfang

Leveransens omfang omfatter posisjonene som her ramses opp. Sjekk om alle posisjonene er omfattet:

Nr.	Komponent
1	Batteridrevet bajonettsag
2	Holddebøyle
3	Sagblad for tre
4	Sagblad for metall
5	Sagblad for plast
6	Bruksanvisning «batteridrevet bajonettsag»

MERK Batteri og lader er ikke med i leveringsomfanget, og må derfor kjøpes i tillegg.

3 SIKKERHETSHENVISNINGER

3.1 Generelle sikkerhetsanvisninger for elektroverktøy

⚠ ADVARSEL! Les alle sikkerhetsanvisninger, anvisninger, bildeanvisninger og tekniske data som dette elektroverktøyet er utstyrt med. Hvis de etterfølgende anvisningene ikke overholdes, kan det føre til strømstøt, brann og/eller alvorlige personskader.

- **Ta vare på alle sikkerhetsanvisningene og anvisningene for fremtidig bruk.**

Begrepet "Elektroverktøy" som brukes i sikkerhetsanvisningene handler om nettdrevne elektroverktøy (med nettleddning) eller batteridrevne elektroverktøy (uten nettleddning).

3.1.1 Sikkerhet på arbeidsplassen

- **Hold arbeidsområdet rent og godt luftet.** Rotete og ubelyste arbeidsområder kan føre til ulykker.
- **Du må ikke arbeide med elektroverktøyet på eksplosjonsfarlige områder hvor det er brennbare væsker, gasser eller støv.** Elektroverktøy avgir gnister som kan antenne støvet eller dampen.
- **Hold barn og andre unna mens elektroverktøyet er i bruk.** Hvis du blir forstyrret, kan du miste kontrollen over elektroverktøyet.

3.1.2 El-sikkerhet

- **Støpselet på elektroverktøyet må passe inn i stikkkontakten. Pluggen må ikke forandres på noen som helst måte. Ikke bruk adapterpluggen sammen med elektroverktøy som er jordet.** Pluggen som ikke er forandret og stikkontakter som passer reduserer faren for elektrisk støt.
- **Unngå kroppskontakt med jordete overflater som f.eks. fra rør, varmeovner, komfyrer eller kjøleskap.** Det er økt fare for strømstøt når kroppen din er jordet.
- **Hold elektroverktøy unna regn og fuktighet.** Hvis det trenger vann inn i et elektroverktøy, øker det faren for strømstøt.
- **Ikke bruk tilkoblingsledningen til å bære elektroverktøyet, til å henge det opp eller til å trekke pluggen ut av stikkkontakten med.** Hold tilkoblingsledningen unna varme, olje, skarpe kanter eller bevegelige deler. Skadde eller sammenviklede tilkoblingsledninger øker faren for strømstøt.
- **Hvis du arbeider utendørs med et elektroverktøy, må du kun bruke skjøteledninger som er egnet for utendørs bruk.** Når man bruker en skjøteledning som er beregnet for utendørs bruk, reduserer det faren for å få strømstøt.
- **Hvis man må bruke elektroverktøyet på fuktige steder, må du bruke en jordfeilbryter.** Bruk av jordfeilbryter reduserer faren for å få strømstøt.

3.1.3 Personsikkerhet

- **Vær oppmerksom og pass på hva du gjør, og bruk sunn fornuft når du arbeider med et elektroverktøy. Ikke bruk elektroverktøy hvis du er trøtt eller er påvirket av narkotika, alkohol eller medisiner.** Et øyeblikks uoppmerksomhet ved bruk av elektroverktøyet kan føre til alvorlige personskader.
- **Bruk personlig verneutstyr og alltid beskyttelsesbriller.** Bruk av personlig verneutstyr, som støvmaske, sklislisre vernesko, beskyttelseshjelm eller hørselsvern, avhengig av type elektroverktøy og bruken av det, reduserer faren for personskader.
- **Unngå utilsiktet igangsetting. Forsikre deg om at elektroverktøyet er slått av før du kobler det til strømtilførselen og/eller batteriet, og før du tar det opp eller bærer det.** Hvis du har fingeren på bryteren når du bærer elektroverktøyet eller hvis det er slått

på når du kobler det til strømtilførselen, kan det føre til ulykker.

- **Fjern innstillingsverktøy eller skrunøkler før du slår på elektroverktøyet.** Et verktøy eller en nøkkel som befinner seg i en del av elektroverktøyet som går rundt, kan føre til personskader.
- **Unngå unormale kroppsstillinger. Sørg for å stå støtt og pass alltid på å ha likevekt.** På den måten kan du kontrollere elektroverktøyet bedre i uventede situasjoner.
- **Bruk egnet bekledning. Ikke bruk løstsittende klær eller smykker. Hold hår og klær unna bevegelige deler.** Bevegelige deler kan ta tak i løstsittende klær, smykker eller langt hår.
- **Når støvavsugs- og -oppsamlingsinnretninger kan monteres, skal disse kobles til og brukes riktig.** Bruk av støvavsug kan redusere faren på grunn av støv.
- **Ikke føl deg for sikker slik at du unnlater å bruke sikkerhetsreglene for elektroverktøy, også når du er godt vandt med elektroverktøyet gjennom hyppig bruk av det.** Uaktsom håndtering kan føre til alvorlige skader innen en brøkdell av et sekund.

3.1.4 Bruk og håndtering av elektroverktøyet

- **Elektroverktøyet må ikke overbelastes. Bruk elektroverktøyet som er beregnet til arbeidet du skal utføre.** Du arbeider bedre og sikrere i det angitte effektområdet med et elektroverktøy som passer.
- **Ikke bruk elektroverktøy hvis bryteren er defekt.** Et elektroverktøy som ikke kan slås på eller av, er farlig og må repareres.
- **Trekk støpselet ut av stikkkontakten og/eller ta ut det uttakbare batteriet før du foretar innstillinger på apparatet, før du bytter reservedeler eller legger bort elektroverktøyet.** Disse forholdsreglene hindrer at elektroverktøyet starter utilsiktet.
- **Oppbevar ubrukte elektroverktøy utilgjengelig for barn. Personer som ikke er kjent med elektroverktøyet eller som ikke har lest anvisningene, må ikke bruke det.** Elektroverktøy er farlige når de brukes av uerfarne personer.
- **Stell elektroverktøyet og bruksverktøyet med omhu. Kontroller at bevegelige deler fungerer feilfritt og ikke er i klem, og om deler er brukket eller skadet, slik at det**

påvirker funksjonen til elektroverktøyet. Sørg for at skadde deler blir reparert før elektroverktøyet tas i bruk. Mange ulykker skyldes dårlig vedlikehold av elektroverktøyet.

- **Sørg for at skjæreverktøy holdes skarpe og rene.** Vedlikeholdte skjæreverktøy med skarpe egger kommer ikke så lett i klem og er lettere å føre.
- **Bruk elektroverktøy, apparat, bruksverktøy osv. i henhold til disse anvisningene. Ta hensyn til arbeidsbetingelsene og arbeidet som skal utføres.** Hvis elektroverktøyet brukes til andre ting enn det det er beregnet for, kan det føre til farlige situasjoner.
- **Hold håndtakene og gripeflatene tørre og fri for olje og fett.** Håndtak og gripeflater som glipper, gjør sikker betjening og kontroll av elektroverktøyet umulig i uforutsebare situasjoner.

3.1.5 Bruk og håndtering av batteridrevet verktøy

- **Batteriene skal kun lades med ladere som produsenten har anbefalt.** Det er forbundet med brannfare å bruke en lader som er beregnet på en bestemt type batterier hvis den brukes til andre batterier.
- **Bruk kun batterier som er beregnet til dette i elektroverktøy.** Bruk av andre batterier kan føre til personskader og brannfare.
- **Hold batteriet som ikke er i bruk unna binders, mynter, nøkler, spiker, skruer eller andre små metallgjenstander som kan føre til at kontaktene blir forbikoblet.** En kortslutning mellom batterikontaktene kan føre til forbrenninger eller brann.
- **Ved feil bruk kan det komme væske ut av batteriet. Unngå kontakt med disse. Skyll med vann ved tilfeldig kontakt.** Hvis du får væske i øynene, må du i tillegg kontakte lege. Batterivæske som kommer ut, kan føre til hudirritasjon eller brannsårr.
- **Bruk ikke skadde eller modifiserte batterier.** Skadde eller modifiserte batterier kan føre til uforutsigbare forhold og til brann, eksplosjon eller fare for personskader.
- **Utsett ikke batterier for brann eller høye temperaturer.** Brann eller temperaturer over 130 °C kan forårsake en eksplosjon.
- **Følg alle anvisningene for lading, og lad aldri batteriet eller det batteridrevne verktøyet utenfor temperaturområdet angitt i**

bruksanvisningen. Feil lading eller lading utenfor det tillatte temperaturområdet kan ødelegge batteriet og øke faren for brann.

3.1.6 Service

- **Elektroverktøyet skal repareres av kvalifisert fagpersonell og bare med originale reservedeler.** På den måten kan du være sikker på at sikkerheten til elektroverktøyet blir opprettholdt.
- **Skadde batterier må aldri vedlikeholdes.** Alt vedlikehold av batterier skal bare foretas av produsenten eller autoriserte kundeservicesteder.

3.2 Sikkerhetshenvisninger for sabelsag

- **Hold elektroverktøyet i de isolerte gripeflatene når du utfører arbeid der tilbehørsverktøyet kan treffe skjulte strømedninger.** Hvis det kommer i kontakt med en spenningsførende ledning, kan også maskindeler i metall bli satt under spenning og medføre strømstøt.
- **Fest og sikre arbeidsstykket til en stabil overflate med klemmer eller andre typer.** Hvis du holder arbeidsstykket med bare hånden eller mot kroppen, vil den stå ustabil, noe som kan føre til tap av kontroll.
- **Hold hendene unna sageområdet. Grip ikke inn under arbeidsstykket.** Ved kontakt med sagbladet er det fare for skader.
- **Før elektroverktøyet bare mot arbeidsstykket i innkoblet tilstand.** Det finnes eller fare for tilbakeslag når verktøyet haker seg fast i arbeidsstykket.
- **Vær oppmerksom på at fotplaten på saken alltid ligger på arbeidsstykket.** Sagbladet kan hake seg fast og føre til tap av kontroll over elektroverktøyet.
- **Slå elektroverktøyet av etter fullførte arbeider, og trekk sagbladet først ut av snittet når det står stille.** Slik unngår du tilbakeslag, og kan legge elektroverktøyet ned sikkert.
- **Bruk bare uskadde, plettfriske sagblader.** Bøyde eller sløve sagblader kan brette, påvirke snittet negativt eller forårsake et tilbakeslag.
- **Brems sagbladet ikke ved å utøve mottrykk mot side etter at du har slått av.** Sagbladet kan da skades, brette eller forårsake et tilbakeslag.

- **Spenn materialet godt fast. Støtt arbeidsstykket ikke med hender eller føtter. Berør ingen gjenstander eller bakken med den kjørende saken.** Det finnes fare for tilbake-slag.
- **Bruk egnede søkere for å spore opp skjulte tilførselsledninger, eller rådfør deg med det lokale kraftverket.** Kontakt med strømledninger kan føre til brann og elektrisk støt. Skader på en gassledning kan føre til eksplosjon. Inntrengning i en vannledning forårsaker materielle skader.
- **Sikre arbeidsstykket.** Et arbeidsstykke som holdes fast med strammeinnretninger eller skruestikke, er sikrere enn det du holder med hånden.
- **Vent til elektroverktøyet står stille før du legger det ned.** Elektroverktøyet kan hake seg fast og føre til tap av kontroll over elektroverktøyet.

3.3 Vibrasjonsbelastning

⚠ ADVARSEL! Fare pga. vibrasjon. Den faktiske vibrasjonsemisjonsverdien ved bruk av apparatet kan avvike fra produsentens angitte verdi. Ta hensyn til følgende faktorer som kan påvirke denne før og under bruken:

- Brukes apparatet forskriftsmessig?
- Kuttet eller bearbejdet materialet på riktig måte?
- Befinner apparatet seg i en god stand for bruk?
- Er skjæreverktøyet riktig slipt, eller det riktige skjæreverktøyet montert?
- Er håndtakene og ev. vibrasjonshåndtakene montert, og er disse godt festet til apparatet?
- Driver du apparatet kun med nødvendig motorturtall i henhold til arbeidet som utføres.
- På grunn av feil bruk og vedlikehold kan støy og vibrasjon på apparatet øke. Dette fører til helseskader. Slå apparatet i dette tilfellet straks av, og få det reparert av et autorisert serviceverksted.
- Belastningsgraden pga. vibrasjon er avhengig av arbeidet som skal utføres eller bruken av apparatet. Slå det av, og legg inn tilsvarende arbeidspauser. Dermed reduseres vibrasjonsbelastningen over hele arbeidstiden vesentlig.
- Lengre bruk av apparatet utsetter brukeren for vibrasjoner, og kan forårsake kretsløpsproblemer ("hvite fingre"). For å redusere risi-

koen for dette bruk hansker og hold hendene varme. Hvis et symptom på "hvite fingre" oppdages, oppsøk lege umiddelbart. Til disse symptomene hører: følelseløshet, tap av sensibilitet, kribling, kløe, smerte, tap av kraft, endring av farge eller tilstand på huden. Normalt rammer disse symptomene fingrene, hendene eller pulsen. Ved lave temperaturer øker faren.

- Legg inn lengre pauser i løpet av arbeidsdagen, slik at du kan komme deg igjen etter støy og vibrasjon. Planlegg arbeidet slik at bruk av apparater som lager sterke vibrasjoner, fordeler over flere dager.
- Hvis det fastslås ubehagelig følelse eller misfarging av hud under bruk av apparatet, avbryt straks arbeidet. Legg inn tilstrekkelige arbeidspauser. Uten tilstrekkelige arbeidspauser kan det oppstå et hånd-arm-vibrasjonsyndrom.
- Minimer risikoen for å bli utsatt for vibrasjoner. Stell apparatet i henhold til anvisningene i bruksanvisningen.
- Hvis apparatet brukes hyppig, kontakt forhandler for å anskaffe deg antivibrasjonstilbehør (f.eks. håndtak).
- Unngå å arbeide med apparatet ved temperaturer under 0 °C. Sett opp en arbeidsplan slik at vibrasjonsbelastningen kan begrenses.

3.4 Støybelastning

En viss støybelastning fra dette apparatet er uunngåelig. Legg støyintensive arbeider til tillatte og bestemte tider for dette. Overhold hviletider, og begrenns arbeidets varighet til det nødvendige. Bruk egnet hørselsvern til personlig beskyttelse og til beskyttelse i nærheten av personer.

3.5 Sikkerhetsinstruksjoner for batteri og lader

Følg sikkerhetsanvisningene for batteri og lader i de separate bruksanvisningene.

Se:

- Bruksanvisning 443130: batterier
- Bruksanvisning 443131: ladere

4 MONTERING

⚠ ADVARSEL! Fare på grunn av ufullstendig montering! Å drive en ufullstendig montert maskin kan føre til alvorlige personskader.

- Bruk maskinen kun når den er fullstendig montert!
- Batteriet skal først settes i maskinen når den er fullstendig montert!

⚠ FORSIKTIG! Fare for personskader. Apparatdeler med skarpe kanter og bevegelige apparatdeler kan føre til skader.

- Bruk alltid vernehansker ved montering!

4.1 Skyv av/fjern holdebylen (02)

- Fjern batteriet hvis det sitter i redskapet.

Skyv av holdebylen

1. Skyv (02/a) holdebylen (02/1) fra foran på føringen (02/2) til den er i grep.

Fjern holdebylen

1. Trykk på låseknappen (02/3).
2. Trekk holdebylen av forover (02/b).

4.2 Sett inn/dra ut sagbladet (03)

1. Fjern batteriet hvis det sitter i redskapet.
2. Trekk klemringen (03/1) til anslaget på redskapet (03/a).

Merk: For å trekke klemringen, plasser tommelen og pekefingeren på venstre og høyre tapp (03/2) på klemringen.

3. Sett inn/dra ut sagbladet:
 - Stikksagbladet (03/3) med skaftet opp til anslaget i sagbladholderen (03/4) (03/b).

Merk: Sagbladholderen må være fri for materialrester.

 - ELLER: Dra ut sagbladet.
4. Slipp klemringen. Klemringen går automatisk tilbake til utgangsposisjon og sagbladet er festet.
5. Kontroller at sagbladet er helt fast i sagbladholderen.

5 IGANGSETTING

5.1 Lade batteriet

Hold deg innenfor temperaturområdet for lading, se tekniske data.

! MERK Følg den detaljerte informasjonen i de separate bruksanvisningene til batteriet og ladere:

- Bruksanvisning 443130: batterier
- Bruksanvisning 443131: ladere

5.2 Sette i/fjerne batteriet (04)

⚠ ADVARSEL! Skadefare hos batteriet. Der som batteriet forblir i maskinen etter bruk, kan dette føre til en skade på batteriet.

- Like etter bruk trekkes batteriet ut av maskinen og lagres frostfritt.
- Sett inn batteriet i maskinen først like før arbeidet påbegynnes.

Sette inn batteriet

1. Skyv batteriet (04/1) ovenfra inn i føringsskinnen (04/a) til det klikker på plass.

Ta ut batteriet

1. Trykk låseknappen (04/2) og skyv batteriet ovenfra (04/b).

6 BETJENING

⚠ ADVARSEL! Fare for personskader forårsaket av apparatdeler som løsner. Apparatdeler som løsner under drift, kan føre til alvorlige personskader.

- Kontroller før apparatet slås på om alle apparatdeler er fast påskrudd.
- Fest skjæreverktøy slik at det ikke kan løsne under drift.

6.1 Slå redskapet av/på (05)

Slå på redskapet

1. Trykk låseknappen (05/1).
2. Trykk på-/av-bryteren (05/2) og slipp låseknappen.

Slå av redskapet

1. Slipp på-/av-bryter.

7 ARBEIDSTEKNIKKER (06, 07)

⚠ ADVARSEL! Fare pga. løst materiale! Saging av materiale som ikke er festet, kan føre til alvorlige skader.

- Sag bare materialer nå de er sikkert festet.
- Berør materialet først med sagbladet når håndsagen har nådd full hastighet.

- Kontroller at materialet som skal sages, er fast festet – enhver bevegelse av materialet påvirker sageresultatet.
- Ikke start sagingen før bajonettsagen har nådd fullt hastighet.
- Ikke bruk for mye makt ved saging, men jevnt, lett press.
- Ved tykke arbeidsstykker: Sett fotplaten (06/1) godt inn til arbeidsstykket (06/2), og beveg bajonettsagen sakte og jevnt rundt arbeidsstykket (06/a).
- Ved tynne arbeidsstykker: Fest arbeidsstykket (07/1) mellom holdebøylen (07/2) og fotplaten (07/3). Trykk deretter bajonettsagen sakte og jevnt nedover (07/a).
- Reduser presset kort før materialet er saget gjennom.
- Vent til sagbladet har stoppet helt før du fjerner det fra arbeidsstykket.
- Sagbladet blir svært varmt ved bruk. La det avkjøles før du berører det.
- Sagflis kan være giftig. Du bør derfor sørge for at arbeidsplassen er godt ventilert og bruke støvmaske.
- Sagflis kan antennes. Kast derfor sagflisen så snart som mulig.
- Ikke utsett redskapet for fukt.
- Etter hvert bruk:
 - Ta ut batteriet og sjekk redskapet for skader.
 - Dra ut sagbladet, rengjør og spray med rustbeskyttelse.
 - Rengjør maskinhus med en børste eller en klut. Bruk ikke vann og/eller aggressive rengjørings- eller løsningsmidler – korrosjonsfare og skader på plastdeler.
 - Fjern rester av sagflis fra klemringen (03/1) og sagbladholderen (03/4) med en børste eller en klut. Drypp deretter litt rustbeskyttelse inn i sagbladholderen.
- Kontroller sagbladet regelmessig. Kontakt produsentens servicepunkt ved:
 - defekt sagblad
 - sløvt sagblad
 - For stor slitasje
- Kontroller at alle skruer sitter godt, regelmessig.
- Kontroller elektriske kontakter på redskapet for korrosjon, ev. rengjør dem med en fin pensel og deretter spray inn med kontaktspray.

8 VEDLIKEHOLD OG PLEIE

⚠ ADVARSEL! Fare for kuttskader. Fare for kuttskader ved inngripen i skarpe og bevegelige apparatdeler samt i skjæreverktøyet.

- Slå alltid av apparatet før vedlikeholds-, pleie- og rengjøringsarbeider. Ta ut batteriet.
- Bruk alltid vernehansker ved vedlikeholds-, stelle- og rengjøringsarbeider.

i MERK Reparasjonsarbeid må kun utføres av serviceverksteder eller autoriserte fagbedrifter.

9 FEILSØKING

⚠ FORSIKTIG! Fare for personskader! Apparatdeler med skarpe kanter og bevegelige apparatdeler kan føre til skader.

- Bruk alltid vernehansker ved vedlikeholds-, stelle- og rengjøringsarbeider!
- Slå av maskinen og fjern batteriet!

i MERK Ved feil som ikke er oppført i denne tabellen, eller som du ikke selv kan utbedre, henvend deg til vår kundeservice.

Feil	Årsak	Utbedring
Motor går ikke.	Batteriet mangler eller sitter ikke korrekt.	Sett inn batteriet korrekt.
	Batteri er tomt.	Lad opp batteri.
	Bryterne er defekte.	Apparatet drives ikke! Oppsøk serviceverkstedet til produsenten.
Motorytelse synker.	Batteri er tomt.	Lad opp batteri.
	Sagbladet er sløvt.	Skift sagbladet ut.

Feil	Årsak	Utbedring
Motoren blir stående under sagingen.	Motoren er overbelastet.	Slå av maskinen.
	Batteri er tomt.	Lad opp batteri.
	Sagbladet er sløvt.	Skift sagbladet ut.
Batteriet kan ikke lades opp.	Batterikontaktene er tilsmusset.	<ul style="list-style-type: none"> ■ Oppsøk serviceverkstedet til produsenten.
	Defekt batteri eller lader.	<ul style="list-style-type: none"> ■ Bestill reservedeler iht. reservedelskortet.
	Batteriet er for varmt.	<ul style="list-style-type: none"> ■ La batteriet bli kaldt.

10 TRANSPORT

Utfør følgende tiltak før transport:

1. Slå av maskinen.
2. Ta ut batteriet fra apparatet.
3. Pakk batteriet forskriftsmessig (se nedenfor).

Batteri "B125 Li" (art.nr. 113896)

i MERK Den nominelle effekten til batteriet er mer enn 100 Wh! Følg derfor de etterfølgende transportmerknadene!

Det medfølgende li-ion-batteriet er underlagt forskriftene til transport av farlig gods, kan dog transporteres under forenklede betingelser:

- Batteriet kan transporteres av den private brukeren på veien uten ytterligere krav når det er riktig pakket inn i originalpakningen og transporten er i privat øyemed.
- Kommersielle brukere som utfører transporten i sammenheng med hovedbeskjeftigelsen (f.eks. leveranser av og til byggeplasser og demonstrasjoner), kan også gjøre denne forenklingen gjeldende.

I begge tilfellene må tiltak treffes for å forhindre frigjøring av innholdet. I andre tilfeller skal forskriftene til transport av farlig gods overholdes strengt! Ved manglende overholdelse kan senderen og transportøren stå overfor betydelige straffer.

Flere merknader om transport og forsendelse

- Transporter eller send litium-ion-batterier bare i uskadd tilstand!
- Bruk utelukkende den originale esken til transport av batteriet, eventuelt en egnet es-

ke for farefullt gods (ikke påkrevd hos batterier med mindre enn 100 Wh nominell energi).

- Lim over åpne batterikontakter for å hindre en kortslutning.
- Sikre batteriet mot å skli på innsiden av forpakningen, for slik å hindre at batteriet skades.
- Sørg for riktig merking og dokumentasjon av sendingen ved transport eller forsendelse (f.eks. med budservice eller spedisjon).
- Informer deg på forhånd om det er mulig med en transport med tjenesteyteren du ønsker, og vis forsendelsen.

Vi anbefaler deg å bruke en fagmann på farefullt gods til klargjøring av forsendelsen. Følg også eventuelle mer detaljerte, nasjonale forskrifter.

11 OPPBEVARING

11.1 Lagring av maskinen

- Fjern batteriet fra redskapet etter hvert bruk.
- Rengjør redskapet grundig og - hvis det finnes - fest alle beskyttelsesdeksler.
- Oppbevar redskapet på et tørt sted som kan låses og som er utenfor rekkevidden til barn.

Gjennomfør følgende arbeider før driftspauser som varer lenger enn 30 dager:

- Rengjør apparatet grundig og oppbevar det i et tørt rom.

11.2 Oppbevaring av batteri og lader

i MERK Følg den detaljerte informasjonen i de separate bruksanvisningene til batteri og lader.

12 AVFALLSHÅNTERING

Merknad om WEE-direktivet



- Elektro- og elektronikkapparater hører ikke til i husholdningsavfallet, men skal tilføres atskilt for avfallshåndtering eller deponering.
- Gamle batterier eller batteripakker som ikke er montert fast på det gamle apparatet, må tas av før overlevering. Avfallshåndteringen av disse reguleres av batteridirektivet.
- Eiere eller brukere av elektro- og elektronikkapparater er forpliktet av lov til retur etter avsluttet bruk av apparatene.
- Sluttbrukeren bærer egenansvar for sletting av personopplysninger på det gamle apparatet som deponeres.

Symbolet med søppelspann med strek over betyr at elektro- og elektronikkapparater ikke kan kastes i husholdningsavfallet.

Elektro- og elektronikkapparater kan leveres gratis inn på følgende steder.

- offentlige avfallshånderings- eller innsamlingssteder (f.eks. kommunale renovasjonsstasjoner)
- butikker for elektroapparater (fysiske og virtuelle) såfremt butikken er forpliktet til retur eller tilbyr dette frivillig.

Dette gjelder bare for apparater som er installert og solgt i EU-landene og som underligger kravene i EU-direktivet 2012/19/EU. I landene utenfor Den europeiske union kan avvikende bestemmelser for avfallsbehandling av elektro- og elektronikkapparater gjelde.

Merknad om batteridirektivet



- Gamle batterier og batteripakker hører ikke til i husholdningsavfallet, men skal tilføres atskilt for avfallshåndtering eller deponering!
- For sikker henting av batterier og batteripakker fra elektromaskiner, og for informasjon om deres type eller kjemiske system, følg de

videre angivelsene i betjenings- og monteringsanvisningen.

- Eiere eller brukere av batterier og batteripakker er forpliktet av lov til retur etter avsluttet bruk av apparatene. Returen begrenser seg til innlevering av mengder som er vanlige i en husholdning.

Gamle batterier kan inneholde skadestoffer eller tungmetaller som kan skade miljøet og føre til helseskader. En vurdering av de gamle batteriene og bruken av resursene som de inneholder, bidrar til å beskytte disse to viktige områdene.

Symbolet med søppelspann med strek over betyr at batterier og batteripakker ikke kan kastes i husholdningsavfallet.

Hvis tegnene Hg, Cd eller Pb i tillegg finnes under søppelspannet, står dette for følgende:

- Hg: Batteriet inneholder mer enn 0,0005 % kvikksølv
- Cd: Batteriet inneholder mer enn 0,002 % kadmium
- Pb: Batteriet inneholder mer enn 0,004 % bly

Batteripakker og batterier kan leveres gratis inn på følgende steder.

- offentlige avfallshånderings- eller innsamlingssteder (f.eks. kommunale renovasjonsstasjoner)
- butikker som fører batterier og batteripakker
- felles returforetak for retur av gamle apparater-batterier
- produsentens returmottak (hvis denne ikke er en del av det felles retursystemet)

Dette gjelder bare for batteripakker og batterier som er solgt i EU-landene og som underligger kravene i EU-direktivet 2006/66/EF. I landene utenfor Den europeiske union kan avvikende bestemmelser for avfallsbehandling av batteripakker og batterier gjelde.

13 KUNDESERVICE/SERVICE

Ved spørsmål om garanti, reparasjon eller reservedeler henvend deg til det nærmeste AL-KO-serviceverkstedet. Dette finner du på Internett på følgende adresse:

www.al-ko.com/service-contacts

14 GARANTI

Vi utbedrer eventuelle material- eller produksjonsfeil på maskinen innenfor den lovmessige foreldelsesfristen for mangelskrav ved at vi velger å foreta en reparasjon eller levere et nytt produkt. Foreldelsesfristen fastlegges ut fra gjeldende lovgivning i landet hvor maskinen ble kjøpt.

Vår garanti gjelder kun ved:

- overholdelse av bruksanvisningen
- Sakkyndig behandling
- Bruk av originale reservedeler

Garantien gjelder ikke ved:

- Egenutførte reparasjonsforsøk
- Egenutførte tekniske endringer
- Ikke tiltenkt bruk

Følgende omfattes ikke av garantien:

- Lakkskader som skyldes normal slitasje
- Slitasjedeler som på reservedelskortet er merket med ramme

Garantitiden begynner å løpe med kjøpet til den første sluttbrukeren. Fakturadatoen er utslagsgivende. Ved garantikrav henvender du deg til din forhandler eller til nærmeste autoriserte kundeservice med denne garantierklæringen og den originale kvitteringen. De lovbestemte mangelfordringene fra kjøper overfor selger forblir uberørt gjennom denne erklæringen.

KÄÄNNÖS ALKUPERÄISESTÄ KÄYTTÖOHJEESTA

Sisällysluettelo

1	Tietoa käyttöohjeesta.....	192	6	Käyttö.....	198
1.1	Kansilehden symbolit.....	192	6.1	Laitteen kytkeminen päälle ja pois päältä (05).....	198
1.2	Merkkien selitykset ja huomiosanat ...	193	7	Työskentelymenetelmät (06, 07).....	199
2	Tuotekuvaus.....	193	8	Huolto ja hoito.....	199
2.1	Käyttötarkoituksen mukainen käyttö ..	193	9	Ohjeet häiriötilanteissa.....	199
2.2	Mahdollinen vääränlainen käyttö.....	193	10	Kuljetus.....	200
2.3	Jäännösriskit.....	193	11	Säilytys.....	201
2.4	Turva- ja suojalaitteet.....	193	11.1	Laitteen säilytys.....	201
2.4.1	Vapautusnuppi.....	193	11.2	Akun ja laturin säilytys.....	201
2.4.2	Käyttö kahdella kädellä.....	193	12	Hävittäminen.....	201
2.4.3	Ylikuormitussuoja.....	193	13	Asiakaspalvelu ja huolto.....	202
2.5	Laitteessa käytettävät merkinnät.....	194	14	Takuu ja tuotevastuu.....	202
2.6	Tuotteen yleiskuva (01).....	194			
2.7	Toimitussisältö.....	194			
3	Turvallisuusohjeet.....	194			
3.1	Yleisiä sähkötyökalujen käyttöä koskevia turvallisuusohjeita.....	194			
3.1.1	Turvalliset työolosuhteet.....	194			
3.1.2	Sähköturvallisuus.....	195			
3.1.3	Henkilöturvallisuus.....	195			
3.1.4	Sähkötyökalun käyttö ja käsittely.....	195			
3.1.5	Akkutyökalun käyttö ja käsittely... ..	196			
3.1.6	Huolto.....	196			
3.2	Turvallisuusohjeita puukkosahoille.....	196			
3.3	Tärinäkuormitus.....	197			
3.4	Melukuormitus.....	197			
3.5	Akun ja laturin turvallisuusohjeet.....	197			
4	Asennus.....	198			
4.1	Pidikkeen kiinnittäminen ja poistaminen (02).....	198			
4.2	Sahanterän kiinnittäminen ja poistaminen (03).....	198			
5	Käyttöönotto.....	198			
5.1	Akun lataaminen.....	198			
5.2	Akun laittaminen paikalleen ja poistaminen (04).....	198			

1 TIETOA KÄYTTÖOHJEESTA

- Saksankielinen versio on alkuperäinen käyttöohje. Kaikki muut kieliversiot ovat alkuperäisen käyttöohjeen käännöksiä.
- Säilytä käyttöohje aina siten, että voit tarvittaessa tarkistaa siitä tarvitsemasi laitetta koskevat tiedot.
- Luovuta käyttöohje aina laitteen mukana.
- Lue käyttöohjeeseen sisältyvät turvallisuusohjeet ja varoitukset ja noudata niitä.

1.1 Kansilehden symbolit

Symboli	Merkitys
	Lue tämä käyttöohje ehdottomasti huolellisesti läpi ennen käyttöönottoa. Käyttöohjeen lukeminen on laitteen turvallisen ja häiriöttömän käytön edellytys.
	Käyttöohje
	Käsittele litiumioniakkuja varovasti! Noudata etenkin kuljetusta, varastointia ja hävittämistä koskevia ohjeita tässä käyttöohjeessa!

1.2 Merkkien selitykset ja huomiosanat

⚠ VAARA! Tarkoittaa välittömän vaaran aiheuttavaa tilannetta, joka aiheuttaa kuoleman tai vakavan loukkaantumisen, jos sitä ei vältetä.

⚠ VAROITUS! Tarkoittaa mahdollisesti vaarallista tilannetta, joka voi aiheuttaa kuoleman tai vakavan loukkaantumisen, jos sitä ei vältetä.

⚠ VARO! Tarkoittaa mahdollisesti vaarallista tilannetta, joka voi aiheuttaa lievän tai keskivaikean loukkaantumisen, jos sitä ei vältetä.

HUOMAUTUS! Tarkoittaa tilannetta, joka voi aiheuttaa aineellisia vahinkoja, jos sitä ei vältetä.

i HUOMAUTUS Lisätietoja laitteesta ja sen käytöstä.

2 TUOTEKUVAUS

Tässä käyttöohjeessa kuvataan käsin ohjattavaa, irrotettavalla akulla varustettua puukkosahaa.

Laitteessa saa käyttää vain teknisissä tiedoissa mainittuja litiumioniakkuja ja latureita. Lisätietoja akuista ja latureista löydät niiden erillisistä ohjeista:

- Käyttöohje 443130: Akut
- Käyttöohje 443131: Laturit

HUOMAUTUS! Laite- ja akkuvaurioiden vaara. Jos laitteessa käytetään sopimattomia akkuja, laite ja akut voivat vaurioitua.

- Käytä laitetta vain ilmoitetuilla akuilla.

2.1 Käyttötarkoituksen mukainen käyttö

Puukkosaha on tarkoitettu oksien, puulistojen, pehmeän metallin (esim. kuparin, lyijyn), muovin, kuitulevyjen, kipsilevyjen ym. leikkaamiseen. On käytettävä kullekin materiaalille tarkoitettuja sahanterätyyppejä (katso tekniset tiedot).

Puukkosahan on sahattaessa oltava tiiviisti kiinni työkappaleessa. Leveiden sahanterien leikkauks jälki on suora. Kapeilla sahanterillä voidaan tehdä kaarevia sahausia. Sahattavan kappaleen enimmäiskokoa ei saa ylittää.

Laite on tarkoitettu ainoastaan yksityiskäyttöön. Kaikenlainen muu käyttö ja laitteeseen tehtävät muutokset ja lisäykset katsotaan käyttötarkoituksesta poikkeavaksi käytöksi, jonka seurauksena on takuun raukeaminen, vaatimustenmukaisuuden menettäminen sekä valmistajan kaikenlaisen vastuun raukeaminen käyttäjälle tai ulkopuolisille aiheutuvista vahingoista.

2.2 Mahdollinen vääranlainen käyttö

- Laitetta ei ole tarkoitettu ammattimaiseen käyttöön yleisissä puistoissa ja urheilukentillä eikä maa- ja metsätaloudessa.
- Älä käytä laitetta sateella.

2.3 Jäännösriskit

Asianmukaisesti käytettynäkin laitteeseen liittyy aina tiettyjä jäännösriskejä, joita ei voida kokonaan sulkea pois. Laitteen tyyppiin ja rakenteen vuoksi seuraavia jäännösriskejä voi esiintyä käytettävän mukaan:

- Sahanterän koskettaminen (viiltovammojen vaara).
- Laitteen äkilliset ja ennakoimattomat liikkeet (viiltovammojen vaara).
- Sahanterän osien irtoaminen esim. laitteen ollessa vinossa (viiltovammojen vaara / loukkaantumisvaara).
- Työkappaleen osien irtoaminen.
- Kuulon vaurioituminen työskennellessä, jos kuulonsuojaimia ei käytetä.

2.4 Turva- ja suojalaitteet

⚠ VAROITUS! Loukkaantumisvaara. Vialliset turvalaitteet ja suojukset sekä turvalaitteiden ja suojusten poistaminen käytöstä voivat aiheuttaa vakavia vammoja.

- Korjauta vialliset turvalaitteet ja suojukset.
- Älä koskaan poista turvalaitteita tai suojuksia toiminnasta.

2.4.1 Vapautusnuppi

Laitteessa on tahattoman käynnistämisen estämiseksi virtakytkimen vapautusnuppi.

2.4.2 Käyttö kahdella kädellä

Laite on tarkoitettu käytettäväksi kahdella kädellä, jotta vältetään käsien loukkaantumista.

2.4.3 Ylikuormitussuoja

Laite on varustettu ylikuormitussuojalla, joka kytkee laitteen pois päältä ylikuormitustilanteessa (esim. sahanterän juuttuessa kiinni).

Laitteen voi käynnistää uudelleen lyhyen jäähtymisajan jälkeen.

2.5 Laitteessa käytettävät merkinnät

Symboli	Merkitys
	Käsittele erityisen varovasti!
	Lue käyttöohje ennen käyttöönottoa!
	Käytä kuulosuojaimia!
	Käytä suojalaseja!
	Käytä hengityssuojainta!
	Käyttö kielletty sateessa! Suojattava kosteudelta!
	Älä polta laitetta!

2.6 Tuotteen yleiskuva (01)

Nro	Osa
1	Takakahva
2	Virtakytkin
3	Virtakytkimen vapautusnappi
4	Etukahva
5	Pidikkeen vapautusnappi
6	Pidike
7	Sahanterä
8	Tukilevy
9	Sahanterän kiinnitysrengas
10	Työvalo

Nro	Osa
11	Käyttöohje
12	Akku*
13	Laturi*

* Ei sisälly toimitukseen. Saatavana seuraavilla tuotenumeroilla: katso tekniset tiedot.

2.7 Toimitussisältö

Toimitus sisältää tässä mainitut osat. Tarkista, ovatko kaikki osat mukana:

Nro	Osa
1	Akkukäyttöinen puukkosaha
2	Pidike
3	Puusahanterä
4	Metallisahanterä
5	Muovisahanterä
6	Akkukäyttöisen puukkosahan käyttöohje

! **HUOMAUTUS** Akku ja laturi eivät sisälly toimitukseen, joten ne on hankittava erikseen.

3 TURVALLISUUSOHJEET

3.1 Yleisiä sähkötyökalujen käyttöä koskevia turvallisuusohjeita

! **VAROITUS!** Lue kaikki turvallisuusohjeet, ohjeet, kuvaukset ja tekniset tiedot, joita tähän sähkötyökaluun liittyy. Seuraavien ohjeiden noudattamatta jättäminen voi aiheuttaa sähköiskun, tulipalon ja/tai vakavia vammoja.

- Säilytä kaikki turvaohjeet ja ohjeet tulevaa tarvetta varten.

Turvallisuusohjeissa käytettävä sähkötyökalun käsite viittaa verkkovirralla toimiviin sähkötyökaluihin (verkkojohto) tai akkukäyttöisiin sähkötyökaluihin (ei verkkojohtoa).

3.1.1 Turvalliset työolosuhteet

- Pidä työskentelyalue puhtaana ja huolehdi hyvästä valaistuksesta. Epäjärjestys ja työskentelyalueen heikko valaistus voivat aiheuttaa tapaturmia.
- Älä käytä sähkötyökaluja räjähdyshaarallisuudessa ympäristössä, jossa on syttyviä nesteitä, kaasuja tai pölyjä. Sähkötyökalut

synnyttävät kipinöitä, jotka voivat sytyttää pölyn tai höyryt.

- **Älä päästä lapsia tai muita ulkopuolisia lähistölle sähkötyökalun käytön aikana.** Jos huomiosi kiinnittyy toisaalle, voit menettää sähkötyökalun hallinnan.

3.1.2 Sähköturvallisuus

- **Sähkötyökalun liitäntäpistokkeen on sovitettava pistorasiaan. Pistoketta ei saa muuttaa millään tavalla. Suojamaadoitettuja sähkötyökaluja ei saa käyttää pistokesovittimien kanssa.** Muuttamattomat pistokkeet ja sopivat pistorasiat vähentävät sähköiskun vaaraa.
- **Vältä koskettamasta maadoitettuja pintoja, kuten putkia, lämpöpattereita, liesiä ja jääkaappeja.** Niiden koskettaminen lisää sähköiskun vaaraa.
- **Älä altista sähkötyökaluja sateelle tai kosteudelle.** Veden pääseminen sähkötyökalun sisälle lisää sähköiskun vaaraa.
- **Älä käytä liitäntäjohtoa sähkötyökalun kantamiseen, ripustamiseen tai pistokkeen irrottamiseen pistorasiasta. Pidä liitäntäjohto loitolla kuumuudesta, öljystä, terävistä reunoista ja liikkuvista osista.** Viallinen tai kiertynyt liitäntäjohto lisää sähköiskun vaaraa.
- **Jos sähkötyökalua käytetään ulkona, käytä ainoastaan ulkokäyttöön soveltuvia jatkojohtoja.** Ulkokäyttöön soveltuvan jatkojohdon käyttäminen vähentää sähköiskun vaaraa.
- **Käytä vikavirtasuojakytkintä, jos sähkötyökalua joudutaan käyttämään kosteassa ympäristössä.** Vikavirtasuojakytkimen käyttö vähentää sähköiskun vaaraa.

3.1.3 Henkilöturvallisuus

- **Ole sähkötyökalua käyttäessäsi aina valppaana, tarkkaile toimintaasi ja työskentele huolellisesti. Älä käytä sähkötyökalua ollessasi väsynyt tai huumeiden, alkoholin tai lääkityksen alaisena.** Pienikin tarkkaavaisuuden herpaantuminen sähkötyökalua käytettäessä saattaa aiheuttaa vakavia vammoja.
- **Käytä henkilönsuojaimia. Käytä aina suojalaseja.** Sähkötyökalun edellyttämien henkilönsuojainten, kuten hengityksensuojaimen, pitävien turvakien, suojakypärän tai kuulonsuojainten, käyttö pienentää loukkaantumisen vaaraa.

- **Estä laitteen käynnistyminen vahingossa. Varmista, että sähkötyökalu on kytketty pois päältä ennen työkalun liittämistä verkkovirtaan, akun laittamista paikalleen tai työkalun nostamista tai kantamista.** Jos pidät sormeasi virtakytkimellä sähkötyökalua kantaessasi tai liität työkalun verkkovirtaan sen ollessa kytketty päälle, seurauksena voi olla tapaturmia.
- **Poista säätötyökalut tai avaimet ennen sähkötyökalun kytkemistä päälle.** Sähkötyökalun pyörivään osaan jäänyt työkalu tai avain voi aiheuttaa vammoja.
- **Vältä epänormaaleja asentoja. Seiso tukevassa asennossa ja säilytä aina tasapaino.** Siten pystyt hallitsemaan sähkötyökalua myös odottamattomissa tilanteissa.
- **Käytä asianmukaista vaateusta. Älä käytä väljiä vaatteita tai koruja. Pidä hiukset ja vaatteet etäällä liikkuvista osista.** Väljät vaatteet, korut tai pitkät hiukset voivat jäädä kiinni liikkuviin osiin.
- **Jos työkaluun voi liittää pölynpoisto- tai pölynkeruulaitteita, niitä on käytettävä aina ja asianmukaisesti.** Pölynpoistolaitteen käyttö voi vähentää pölystä aiheutuvia vaaroja.
- **Älä tuudittaudu virheelliseen turvallisuuden tunteeseen ja lakkaa noudattamasta sähkötyökaluja koskevia turvallisuusohjeita, vaikka työkalun käyttö olisi sinulle perin juurin tuttua.** Huolimattomuus voi aiheuttaa vakavia vammoja jo sekunnin murto-osassa.

3.1.4 Sähkötyökalun käyttö ja käsittely

- **Älä ylikuormita sähkötyökalua. Käytä aina kuhunkin työhön sopivaa sähkötyökalua.** Sopiva sähkötyökalu on tehokas ja turvallinen valinta ilmoitetulla tehoalueella.
- **Älä käytä sähkötyökalua, jonka virtakytkin on viallinen.** Jos sähkötyökalun kytkeminen päälle ja pois päältä ei ole mahdollista, sähkötyökalu on vaarallinen ja korjattava.
- **Irrota pistoke pistorasiasta ja/tai poista irrotettava akku ennen laitteen säätämistä, työvälineiden vaihtamista tai sähkötyökalun varastointista.** Tämä estää sähkötyökalun käynnistymisen vahingossa.
- **Säilytä sähkötyökalu lasten ulottumattomissa. Älä anna sähkötyökalua sellaisten henkilöiden käyttöön, jotka eivät tunne sitä tai eivät ole lukeneet tätä käyttöohjetta.**

Sähkötyökalut ovat vaarallisia kokemattomien käyttäjien käsissä.

- **Huolla sähkötyökaluja ja muita välineitä huolellisesti.** Tarkista, että liikkuvat osat toimivat moitteettomasti eivätkä ole jumissa. Tarkista myös, että mikään osa ei ole katkennut tai vioittunut siten, että se vaikuttaa sähkötyökalun toimintaan. Korjauta vialliset osat ennen sähkötyökalun käyttöä. Tapaturmat johtuvat yleensä siitä, että sähkötyökalua ei ole huollettu oikein.
- **Pidä leikkuuterät terävinä ja puhtaina.** Huolellisesti hoidetut ja terävät leikkuuterät eivät juutu helposti kiinni, ja niitä on helppo ohjata.
- **Käytä sähkötyökaluja, välineitä ym. niiden käyttöohjeiden mukaisesti. Ota huomioon työolosuhteet ja suoritettava työ.** Sähkötyökalujen käyttö muussa kuin niiden käyttötarkoituksessa voi aiheuttaa vaaratilanteita.
- **Pidä kahvat ja tartuntapinnat kuivina, puhtaina sekä öljyttöminä ja rasvattomina.** Jos kahvat tai tartuntapinnat ovat liukkaita, sähkötyökalua on vaikea käyttää ja hallita odottamattomissa tilanteissa.

3.1.5 Akkutyökalun käyttö ja käsittely

- **Käytä akkujen lataamiseen vain valmistajan suosittelemia latureita.** Akkujen lataaminen toisentyypisille akuille tarkoitetulla laiturilla aiheuttaa palovaaran.
- **Käytä sähkötyökaluissa vain niihin tarkoitettuja akkuja.** Muiden akkujen käyttö voi aiheuttaa loukkaantumisia ja palovaaran.
- **Älä säilytä laitteesta irrotettua akkua paperiliittimien, kolikoiden, avainten, naulojen, ruuvien tai muiden pienten metalliesineiden lähellä, sillä ne saattavat yhdistää akun navat vahingossa.** Akun napojen välinen oikosulku voi aiheuttaa palovammoja tai tulipalon.
- **Jos akkua käsitellään väärin, siitä saattaa vuotaa nestettä.** Vältä kosketusta nesteeseen. Jos nestettä pääsee iholle, huuhtelee iho huolellisesti vedellä. Jos nestettä pääsee silmiin, huuhtelee vedellä ja hakeudu lääkäriin. Akkuneste voi ärsyttää ihoa ja aiheuttaa palovammoja.
- **Älä käytä vaurioitunutta tai muuttunutta akkua.** Vaurioituneet ja muuttuneet akut voivat toimia ennakoimattomasti sekä aiheuttaa tulipalon, räjähdyksen tai loukkaantumisvaaran.

- **Älä altista akkuja tulelle tai korkeille lämpötiloille.** Tuli tai yli 130 °C:n lämpötila voi aiheuttaa räjähdyksen.
- **Noudata latausohjeita.** Älä koskaan lataa akkua tai akkukäyttöistä työkalua käyttöohjeessa ilmoitetun lämpötila-alueen ulkopuolella. Virheellinen lataaminen tai lataaminen sallitun lämpötila-alueen ulkopuolella voi tuhotua akun ja lisätä tulipalovaaraa.

3.1.6 Huolto

- **Vain pätevät ammattihenkilöt saavat korjata sähkötyökaluja ainoastaan alkuperäisvaraosia käyttäen.** Tämä takaa sähkötyökalun turvallisuuden.
- **Vaurioituneita akkuja ei saa huoltaa.** Muut kuin valmistaja tai valmistajan valtuuttamat huoltoliikkeet eivät saa huoltaa akkuja.

3.2 Turvallisuusohjeita puukkosahoille

- **Pidä sähkötyökalua kiinni eristetyistä kädensijoista suorittaessasi töitä, joiden yhteydessä työkalu voi osua piilossa oleviin sähköjohtoihin.** Jos työkalu koskettaa jännitteistä johtoa, laitteen metallisista osista voi tulla jännitteisiä, ja seurauksena voi olla sähköisku.
- **Kiinnitä ja varmista työkappaleen kiinnitys tukevaan alustaan puristimilla tai muulla soveltuvalla tavalla.** Jos pidät työkappaleesta kiinni vain kädellä tai pidät sitä kehoasi vasten, se on epävakaata ja voit menettää hallinnan.
- **Pidä kädet loitolla sahausalueelta. Älä koske työkappaleen alle.** Sahanterään koskettaminen aiheuttaa loukkaantumisaaran.
- **Ohjaa sähkötyökalu työkappaleeseen vain, kun se on päällekytketty.** Muuten on vaara, että työkalu tarttuu kiinni työkappaleeseen ja aiheuttaa takapotkun.
- **Varmista, että tukilevy on sahausksen aikana aina kiinni työkappaleessa.** Sahanterä voi takertua kiinni ja saada aikaan sen, että menetät työkalun hallinnan.
- **Kytke sähkötyökalu pois päältä työvälineen päätyttyä ja vedä sahanterä ulos vasta, kun se on pysähtynyt.** Näin vältät takapotkua ja voit laskea sähkötyökalun alas turvallisesti.
- **Käytä vain vahingoittumattomia, moitteetomassa kunnossa olevia sahanteriä.** Vääntyneet tai tylsät sahanterät voivat katketa, heikentää leikkuujälkeä tai aiheuttaa takapotkun.

- **Kun olet kytkenyt sahan pois päältä, älä jarruta sahanterää sivulta painamalla.** Sahanterä voi vahingoittaa, katketa tai aiheuttaa takapotkun.
- **Kiinnitä kappale tukevasti. Älä tue työkalupalettea kädellä tai jalalla. Älä koske käynnissä olevalla sahalla esineisiin tai maahan.** On takapotkun vaara.
- **Etsi piilossa olevia johtoja tarkoitukseen sopivilla hakulaitteilla tai käänny energia-yhtiön puoleen.** Sähköjohtoihin koskettaminen voi aiheuttaa tulipalon ja sähköiskun. Kaasujohdon vaurioituminen voi aiheuttaa räjähdyksen. Vesijohtoon osuminen aiheuttaa aineellisia vahinkoja.
- **Varmista työkappaleen kiinnitys.** Työkappale pysyy turvallisemmin kiinni ruuvipuristimessa tai muussa kiinnitysvälaineessä kuin kädessä.
- **Odot, kunnes sähkötyökalu on pysähtynyt, ennen kuin lasket sen kädestäsi.** Työkalu voi takertua kiinni ja saada aikaan sen, että menetät työkalun hallinnan.

3.3 Tärinäkuormitus

⚠ VAROITUS! Tärinän aiheuttama vaara. Laitetta käytettäessä esiintyvä todellinen tärinätaaso voi poiketa valmistajan ilmoittamasta arvosta. Ota huomioon seuraavat tärinään vaikuttavat seikat ennen laitteen käyttöä ja laitetta käytettäessä:

- Käytetäänkö laitetta sen käyttötarkoituksen mukaisesti?
- Leikataanko tai työestetäänkö kasviainesta oikein?
- Onko laite asianmukaisessa käyttökunnossa?
- Onko terä teroitettu kunnolla ja onko laitteessa paikallaan oikeanlainen terä?
- Ovatko kahvat ja mahdolliset tärinänvaimennuskahvat (lisävaruste) paikallaan, ja onko ne liitetty laitteeseen pitävästi?

- Käytä laitetta ainoastaan kunkin työtehtävän vaatimalla moottorin kierrosluvulla.
- Epäasianmukainen käyttö ja huolto voivat lisätä laitteen synnyttämään melua ja tärinää. Ne aiheuttavat haittaa terveydelle. Kytke laite tällöin välittömästi pois päältä ja korjauta se valtuutetussa huoltokorjaamossa.
- Tärinän aiheuttama kuormitus määräytyy suoritettavan työn ja laitteen käyttötavan mukaan. Arvioi sopiva käyttötapa ja pidä tarvittavat tauot. Tämä vähentää työn aikana synty-

vää tärinäkuormituksen kokonaismäärää huomattavasti.

- Laitteen pitkäaikainen käyttö altistaa käyttäjän tärinälle ja voi aiheuttaa verenkiertohäiriöitä (valkosormisuutta). Riskin pienentämiseksi käytä käsineitä ja pidä kätesi lämpiminä. Jos valkosormisuuden oireita esiintyy, haakeudu välittömästi lääkärin hoitoon. Oireita ovat mm. tunnottomuus, herkkyyden häviäminen, pistely, kutina, särky, voimien väheneminen sekä ihon värin tai kunnon muuttuminen. Tavallisesti oireet ilmenevät sormissa, kämmenissä tai pulssissa. Mitä matalampi lämpötila, sitä suurempi vaara.
- Pidä työpäivien aikana riittävän pitkiä taukoja, jotta ehdit toipua melun ja tärinän vaikutuksista. Suunnittele työt niin, että voimakkaasti tärisevien laitteiden käyttö jakautuu useille päiville.
- Jos laitetta käyttäessäsi havaitset käsissäsi epämiellyttäviä tuntemuksia tai värimuutoksia, keskeytä työskentely välittömästi. Pidä riittävästi taukoja. Jos taukoja ei ole tarpeeksi, seurauksena voi olla kämmenien ja käsivarsien tärinäoireyhtymä.
- Minimoi tärinälle altistumisen riskit. Huolla laitetta käyttöohjeen mukaisesti.
- Jos laitetta käytetään usein, tiedustele jälleenmyyjältäsi tärinää vaimentavia tarvikkeita, kuten erikoiskahvoja.
- Vältä laitteen käyttöä alle 0 °C:n lämpötiloissa. Kirjaa työsuunnitelmaan tärinäkuormitusta rajoittavat toimenpiteet.

3.4 Melukuormitus

Laite aiheuttaa väistämättä tiettyä melukuormitusta. Tee melua aiheuttavat työt aikoina, jolloin niiden tekeminen on sallittua ja suositeltavaa. Pidä kiinni mahdollisista hiljaisuusajoista ja rajaa työn kesto minimiin. Laitteen käyttäjän ja sen läheisyydessä oleskelevien on käytettävä asianmukaisia kuulonsuojaimia.

3.5 Akun ja laturin turvallisuusohjeet

Noudata akun ja laturin erillisissä käyttöohjeissa annettuja turvallisuusohjeita.

Katso:

- Käyttöohje 443130: Akut
- Käyttöohje 443131: Laturit

4 ASENNUS

VAROITUS! Puutteellisen asennuksen aiheuttama vaara! Puutteellisesti asennetun laitteen käyttö voi aiheuttaa vakavia vammoja.

- Käytä vain täydellisesti asennettua laitetta!
- Laita akku laitteeseen vasta, kun sen asennus on valmis!

VARO! Loukkaantumiswaara. Laitteen teräväreunaiset ja liikkuvat osat voivat aiheuttaa vammoja.

- Käytä asennuksen aikana aina suojakäsineitä!

4.1 Pidikkeen kiinnittäminen ja poistaminen (02)

- Poista akku, jos se on paikoillaan laitteessa.

Pidikkeen kiinnittäminen

1. Työnnä pidike (02/1) edestä päin ohjaimen (02/2) niin pitkälle, että se lukittuu (02/a).

Pidikkeen poistaminen

1. Paina vapautuspainiketta (02/3).
2. Vedä pidike eteenpäin irti (02/b).

4.2 Sahanterän kiinnittäminen ja poistaminen (03)

1. Poista akku, jos se on paikoillaan laitteessa.
2. Vedä kiinnitysrenkas (03/1) laitteeseen päin vasteeseen asti (03/a).

Huomautus: Vedä kiinnitysrengasta laittamalla peukalo ja etusormi kiinnitysrengaan vasemman ja oikean siivekkeen (03/2) kohdalle.

3. Sahanterän kiinnittäminen ja poistaminen:
 - Työnnä sahanterän (03/3) varsi perille saakka sahanterän pidikkeeseen (03/4) (03/b).

Huomautus: Sahanterän pidikkeessä ei saa olla materiaali jäänteitä.

 - TAI: Vedä sahanterä ulos.
4. Päästä kiinnitysrenkas irti. Kiinnitysrenkas palautuu automaattisesti alkuperäiseen asentoon ja sahanterä kiinnittyy.
5. Tarkista, onko sahanterä tukevasti kiinni pidikkeessä.

5 KÄYTTÖNOTTO

5.1 Akun lataaminen

Huomioi lataamisen lämpötila-alue; katso tekniset tiedot.

HUOMAUTUS Noudata akun ja laturin erillisissä käyttöohjeissa annettavia yksityiskohtaisia tietoja:

- Käyttöohje 443130: Akut
- Käyttöohje 443131: Laturit

5.2 Akun laittaminen paikalleen ja poistaminen (04)

HUOMAUTUS! Huomio – akun vaurioitumisvaara. Jos akku jätetään laitteeseen käytön jälkeen, akku voi vaurioitua.

- Poista akku laitteesta välittömästi käytön päätyttyä ja säilytä se pakkaselta suojassa.
- Laita akku takaisin laitteeseen vasta juuri ennen käytön aloittamista.

Акун laittaminen paikalleen

1. Työnnä akku (04/1) ylhäältä päin akkukiskolle (04/a) niin pitkälle, että se lukkiutuu.

Акун poistaminen

1. Paina vapautuspainiketta (04/2) ja vedä akku ylöspäin irti (04/b).

6 KÄYTTÖ

VAROITUS! Löystyvien laitteen osien aiheuttama loukkaantumiswaara. Käytön aikana löystyvät laitteen osat voivat aiheuttaa vakavia vammoja.

- Tarkista ennen laitteen päälle kytkemistä, että kaikki laitteen osat ovat kunnolla paikallaan.
- Kiinnitä leikkuutyökalut niin, etteivät ne pääse irtomaahan käytön aikana.

6.1 Laitteen kytkeminen päälle ja pois päältä (05)

Laitteen kytkeminen päälle

1. Paina vapautusnuppia (05/1).
2. Paina virtakytkintä (05/2) ja päästä vapautusnuppi irti.

Laitteen kytkeminen pois päältä

1. Päästä irti virtakytkimestä.

7 TYÖSKENTELYMENETELMÄT (06, 07)

VAROITUS! Irrallisten kappaleiden aiheuttama vaara! Kiinnittämättömien kappaleiden sahaaminen voi aiheuttaa vakavia vammoja.

- Saha vain, kun kappale on kiinnitetty pitävästi.
- Kosketa kappaletta käsisahan terällä vasta, kun käsisaaha on saavuttavat täyden nopeutensa.
- Varmista, että sahattava kappale on kiinnitetty pitävästi. Pieninkin kappaleen liike vaikeuttaa sahaamisen onnistumista.
- Aloita sahaaminen vasta, kun puukkosaha on saavuttanut täyden nopeutensa.
- Älä käytä sahaamiseen paljon voimaa vaan paina kevyesti ja tasaisesti.
- Paksut työkappaleet: Aseta tukilevy (06/1) tukevasti työkappaletta (06/2) vasten ja liikuta puukkosahaa hitaasti ja tasaisesti työkappaleen ympäri (06/a).
- Ohuet työkappaleet: Ota työkappale (07/1) pidikkeen (07/2) ja tukilevyn (07/3) väliin. Paina sitten puukkosahaa hitaasti ja tasaisesti alaspäin (07/a).
- Vähennä painetta juuri ennen kappaleen katkeamista.
- Ennen sahanterän poistamista työkappaleesta odota, kunnes se on pysähtynyt kokonaan.
- Sahanterä kuumenee voimakkaasti käytön aikana. Anna sen jäähtyä, ennen kuin kosket siihen.
- Sahauspöly voi olla myrkyllistä. Huolehdi siksi työskentelypaikan kunnollisesta tuuletuksesta ja käytä hengityssuojainta.
- Sahauspöly voi syttyä. Hävitä sahauspöly tämän vuoksi mahdollisimman pian.

8 HUOLTO JA HOITO

VAROITUS! Vaara – teräviä teriä. Viilto- vammojen vaara laitteen teräviä ja liikkuvia osia kosketettaessa.

- Kytke laite aina pois päältä ennen sen huoltamista, hoitamista tai puhdistamista. Poista akku.
- Käytä huolto-, hoito- ja puhdistustöiden aikana aina suojakäsineitä.

HUOMAUTUS Korjaustöitä saavat suorittaa ainoastaan pätevät ammattiliikkeet tai huoltopisteet.

- Suojaa laite sateelta ja kosteudelta.
- Aina käytön jälkeen:
 - Poista akku ja tarkista laite vaurioiden varalta.
 - Vedä sahanterä ulos, puhdista se ja suihkuta siihen ruosteestoöljyä.
 - Puhdista kotelo harjalla tai liinalla. Älä käytä vettä tai syövyttäviä puhdistusaineita tai liuotteita – korroosiovaara ja muoviosien vaurioitumisvaara.
 - Poista kiinni tarttuneet sahanpurut kiinnitysrenkaasta (03/1) ja sahanterän pidikkeestä (03/4) harjalla tai liinalla. Sen jälkeen tiputa hieman ruosteestoöljyä sahanterän pidikkeeseen.
- Tarkista sahanterä säännöllisesti. Ota yhteys valmistajan valtuuttamaan huoltoliikkeeseen seuraavissa tapauksissa:
 - viallinen sahanterä
 - tylsä sahanterä
 - liiallinen kuluminen
- Tarkista kaikkien ruuvien kireys säännöllisesti.
- Tarkista, onko laitteen sähkökontakteissa korroosiota. Puhdista ne tarvittaessa pienellä teräsharjalla ja ruiskuta niihin kontaktispraytä.

9 OHJEET HÄIRIÖTILANTEISSA

VARO! Loukkaantumiskaava. Laitteen teräväreunaiset ja liikkuvat osat voivat aiheuttaa tapaturmia.

- Käytä huolto-, hoito- ja puhdistustöissä aina suojakäsineitä!
- Sammuta laite ja poista akku!

HUOMAUTUS Jos häiriötä ei ole mainittu tässä taulukossa tai et saa korjattua sitä itse, ota yhteyttä asiakaspalveluumme.

Häiriö	Syy	Korjaaminen
Moottori ei toimi.	Akku ei ole (kunnolla) paikallaan.	Laita akku kunnolla paikalleen.
	Akku on tyhjä.	Lataa akku.
	Kytkimet ovat vioittuneet.	Älä käytä laitetta! Ota yhteys valmistajan valtuuttamaan huoltoliikkeeseen.
Moottorin teho heikkenee.	Akku on tyhjä.	Lataa akku.
	Sahanterä on tylsä.	Vaihda sahanterä.
Moottori pysähtyy sahaamisen aikana.	Moottori on ylikuormittunut.	Kytke laite pois päältä.
	Akku on tyhjä.	Lataa akku.
	Sahanterä on tylsä.	Vaihda sahanterä.
	Akun kestoikä on päättynyt.	Vaihda akku. Käytä vain valmistajan alkuperäisiä varusteita.
Akkua ei voi ladata.	Akun kontaktit ovat likaiset.	■ Ota yhteys valmistajan valtuuttamaan huoltoliikkeeseen.
	Akku tai laturi viallinen.	■ Tilaa varaosat varaosakortin mukaisesti.
	Akku on liian kuuma.	■ Anna akun jäähtyä.

10 KULJETUS

Tee seuraavat toimet ennen laitteen kuljettamista:

1. Kytke laite pois päältä.
2. Poista laitteen akku.
3. Pakkaa akku asianmukaisesti (ks. alla).

Akku "B125 Li" (tuotenro 113896)

! **HUOMAUTUS** Akun nimellisenergiämäärä on yli 100 Wh! Noudata sen vuoksi seuraavia kuljetusohjeita!

Laitteeseen sisältyvää litium-ioniakkua on käsiteltävä vaarallisia aineita koskevan lainsäädännön mukaisesti, mutta sen kuljetusta koskevat yksinkertaistetut ehdot:

- Yksityinen käyttäjä saa kuljettaa akkua tiilikenteessä ilman erityisehtoja, jos se on pakattu vähittäiskauppaan soveltuvalla tavalla ja kuljetuksen luonne on yksityinen.
- Myös ammattimaiset käyttäjät, jotka kuljettavat laitetta pääasialliseen työhönsä liittyen (esim. kuljetukset työmaalle tai esittelyt), voivat soveltaa yksinkertaistettua menettelyä.

Molemmissa tapauksissa on ehdottomasti varmistettava soveltuvin toimenpitein, ettei sisältö pääse ulos pakkauksesta. Muissa tapauksissa on ehdottomasti noudatettava vaarallisia aineita koskevia määräyksiä! Jos niitä ei noudateta, lähettäjälle ja mahdollisesti myös kuljettajalle voidaan tuomita huomattava rangaistus.

Muita kuljetusta ja lähettämistä koskevia ohjeita

- Vain vahingoittumattomia litium-ioniakkuja saa kuljettaa ja lähettää!
- Kuljeta akkua aina alkuperäispakkauksessa tai vaaralliselle aineelle sopivassa laatikossa (ei tarpeen, jos akun nimellisenergiämäärä on alle 100 Wh).
- Teippaa akun paljaat kontaktit oikosulkujen välttämiseksi.
- Estä akun liikkuminen pakkauksessa akun vaurioitumisen välttämiseksi.
- Tarkista, että lähetymerkinnät ja -asiakirjat ovat virheettömät kuljetuksen tai lähetyksen (esim. pakettipalvelun tai huolintaliikkeen toimesta) aikana.

- Selvitä etukäteen, hoitaako haluamasi palveluntarjoaja kyseisen kaltaisia kuljetuksia, ja ilmoita lähetyksestä.

Suosittellemme pyytämään lähetyksen valmisteluissa apua vaarallisten aineiden asiantuntijalta. Noudata myös mahdollisia kansallisia erityismääräyksiä.

11 SÄILYTYS

11.1 Laitteen säilytys

- Poista laitteen akku aina käytön jälkeen.
- Puhdista laite perusteellisesti ja asenna kaikki suojukset (jos on).
- Säilytä laitetta kuivassa, lukittavassa paikassa poissa lasten ulottuvilta.

Suorita seuraavat toimenpiteet ennen yli 30 päivää kestäviä käyttötoukoja:

- Puhdista laite perusteellisesti ja säilytä se kuivassa tilassa.

11.2 Akun ja laturin säilytys

i HUOMAUTUS Noudata akun ja laturin erillisissä käyttöohjeissa annettavia yksityiskohtaisia tietoja.

12 HÄVITTÄMINEN

Sähkö- ja elektroniikkalaitteita koskevaan lakiin liittyviä huomautuksia



- Käytöstä poistetut sähkö- ja elektroniikkalaitteet eivät kuulu sekajätteeseen, vaan ne on toimitettava erilliseen keräykseen!
- Käytöstä poistetut paristot tai akut, joita ei ole asennettu kiinteästi laitteeseen, on poistettava ennen laitteen luovuttamista keräyspisteeseen! Niiden hävittämisestä on säädetty erikseen paristoja ja akkuja koskevassa lainsäädännössä.
- Sähkö- ja elektroniikkalaitteiden omistajat/käyttäjät ovat lain nojalla velvollisia palauttamaan laitteet, kun ne on poistettu käytöstä.
- Loppukäyttäjä on vastuussa siitä, että hänen henkilökohtaiset tietonsa poistetaan hävitettävästä laitteesta!

Yliviivattua jätteestä esittävä symboli tarkoittaa, että sähkö- ja elektroniikkalaitteita ei saa hävittää kotitalousjätteen mukana.

Käytöstä poistetut sähkö- ja elektroniikkalaitteet voidaan luovuttaa maksutta seuraaviin vastaanottopisteisiin:

- Kunnalliset jäte- tai keräyspisteet (esim. kuntien jäteasemat)
- Sähkölaitteiden myyntipisteet (tavanomaiset liikkeet ja online-myyjät), jos kauppias on velvoitettu ottamaan laitteet vastaan tai tarjoavat tämän palvelun vapaaehtoisesti.

Nämä tiedot ovat voimassa vain laitteille, jotka asennetaan ja myydään Euroopan Unioniin kuuluvissa maissa ja joita koskee direktiivi 2012/19/EU. Euroopan unionin ulkopuolisissa maissa voi olla näistä poikkeavia määräyksiä sähkö- ja elektroniikkalaitteiden hävittämisestä.

Paristoja ja akkuja koskeva lainsäädäntö



- Käytöstä poistetut paristot ja akut eivät kuulu kotitalousjätteisiin, vaan ne on toimitettava erilliseen keräykseen!
- Käyttö- tai asennusohjeesta löydät tietoja niiden tyyppistä ja kemiallisesta koostumuksesta sekä siitä, miten paristot ja akut voidaan poistaa sähkölaitteesta turvallisesti.
- Paristojen ja akkujen omistajat/käyttäjät ovat lain nojalla velvollisia palauttamaan ne, kun ne on poistettu käytöstä. Palautusvelvollisuus koskee kotitalouksille tyypillisiä määriä.

Käytöstä poistetut paristot ja akut voivat sisältää haitallisia aineita tai raskasmetalleja, jotka voivat aiheuttaa vahinkoa ympäristölle ja terveydelle. Niiden suojaamiseksi on tärkeää hyödyntää käytöstä poistetut paristot ja akut ja käyttää uudelleen niiden sisältämät resurssit.

Yliviivattua jätteestä esittävä symboli tarkoittaa, että paristoja ja akkuja ei saa hävittää kotitalousjätteen mukana.

Jos jätteestiasymbolin alapuolella on lisäksi tunnus Hg, Cd tai Pb, ne tarkoittavat seuraavaa:

- Hg: Akku sisältää yli 0,0005 % elohopeaa
- Cd: Akku sisältää yli 0,002 % kadmiumia
- Pb: Akku sisältää yli 0,004 % lyijyä

Akut ja paristot voidaan luovuttaa maksutta seuraaviin vastaanottopisteisiin:

- Kunnalliset jäte- tai keräyspisteet (esim. kuntien jäteasemat)
- Paristojen ja akkujen myyntipisteet
- Käytöstä poistettujen paristojen ja akkujen yhteiseen vastaanottojärjestelmään kuuluvat vastaanottopisteet

- Valmistajan vastaanottopiste (jos se ei kuulu yhteiseen vastaanottojärjestelmään)

Nämä tiedot koskevat ainoastaan Euroopan unioniin jäsenvaltioissa myytäviä akkuja ja paristoja, jotka ovat direktiivin 2006/66/EY alaisia. Euroopan Unionin ulkopuolisissa maissa voimassa olevat määräykset akkujen ja paristojen hävittämisestä voivat poiketa näistä.

13 ASIAKASPALVELU JA HUOLTO

Tuotevastuuta, korjauksia ja varaosia koskevissa kysymyksissä ota yhteyttä lähimpään AL-KO-huoltopisteeseen. Niiden yhteystiedot löydät internet-osoitteesta

www.al-ko.com/service-contacts

14 TAKUU JA TUOTEVASTUU

Jos laitteessa esiintyy lakisääteisenä tuotevastuuajana materiaali- tai valmistusvirheitä, meillä on oikeus valintamme mukaan joko korjata ne tai vaihtaa virheellinen osa uuteen. Tuotevastuun voimassaoloaika määräytyy laitteen ostomaan lainsäädännön mukaan.

Takuu on voimassa vain, kun:

- tätä käyttöohjetta noudatetaan
- laitetta käsitellään asianmukaisesti
- käytetään alkuperäisvaraosia.

Takuu raukeaa, jos:

- laitetta yritetään korjata omavaltaisesti
- laitteeseen tehdään omavaltaisia teknisiä muutoksia
- Laitetta käytetään sen käyttötarkoituksen vastaisesti.

Takuu ja tuotevastuu eivät koske:

- tavallisesta käytöstä johtuvia maalipinnan vaurioita
- kulutusosia, joita ei ole kehystetty [xxxxx (x)] varaosaluettelossa,

Takuu- ja tuotevastuuajaka alkaavat siitä, kun ensimmäinen loppukäyttäjän ostaa laitteen. Ratkaiseva on ostokuitin päivämäärä. Ota yhteys laitteen myyjään tai lähimpään valtuutettuun huoltopisteeseen ja esitä takuutodistus ja alkuperäinen ostokuitti. Edellä sanotulla ei ole vaikutusta ostajan oikeuteen esittää myyjälle tuotevastuulainsäädännön piiriin kuuluvia vaatimuksia.

ORIGINALIOS NAUDOJIMO INSTRUKCIJOS VERTIMAS

Turinys

1	Apie šią naudojimo instrukciją	203	5	Paleidimas	209
1.1	Tituliniame puslapyje esantys simboliai	203	5.1	Akumulatoriaus įkrovimas	209
1.2	Simbolių paaiškinimai ir signaliniai žodžiai	204	5.2	Akumulatoriaus įdėjimas / išėmimas (04)	209
2	Gaminio aprašymas	204	6	Valdymas	210
2.1	Naudojimas pagal paskirtį	204	6.1	Prietaiso įjungimas / išjungimas (05) ..	210
2.2	Galimi numatomi netinkamo naudojimo būdai	204	7	Darbo technika (06, 07)	210
2.3	Liekamoji rizika	204	8	Techninė priežiūra	210
2.4	Saugos ir apsauginiai įtaisai	204	9	Pagalba atsiradus sutrikimų	211
2.4.1	Atblokavimo mygtukas	204	10	Transportavimas	211
2.4.2	Valdymas dviem rankomis	204	11	Sandėliavimas	212
2.4.3	Apsauga nuo perkrovos	205	11.1	Įrenginio laikymas	212
2.5	Ant įrenginio esantys simboliai	205	11.2	Akumulatoriaus ir įkroviklio laikymas ..	212
2.6	Gaminio apžvalga (01)	205	12	Išmetimas	212
2.7	Komplektas	205	13	Klientų aptarnavimo tarnyba / techninės priežiūros punktas	213
3	Saugos nuorodos	205	14	Garantija	213
3.1	Bendrosios saugos nuorodos elektriniams įrankiams	205			
3.1.1	Sauga darbo vietoje	206	1	APIE ŠIĄ NAUDOJIMO INSTRUKCIJĄ	
3.1.2	Elektros sauga	206	■	Vokiška versija yra originali naudojimo instrukcija. Visos kitos kalbų versijos yra originalios naudojimo instrukcijos vertimai.	
3.1.3	Asmenų sauga	206	■	Visada laikykite šią naudojimo instrukciją taip, kad visada galėtumėte ją paskaityti, kai reikės informacijos apie įrenginį.	
3.1.4	Elektrinio įrankio naudojimas ir elgesys su juo	206	■	Perduokite įrenginį kitiems asmenims tik kartu su šia naudojimo instrukcija.	
3.1.5	Akumulatorinio įrankio naudojimas ir elgesys su juo	207	■	Perskaitykite ir laikykitės šioje naudojimo instrukcijoje pateiktų saugos ir įspėjamųjų nurodymų.	
3.1.6	Aptarnavimas	207	1.1	Tituliniame puslapyje esantys simboliai	
3.2	Saugos nuorodos peiliniams pjūklams	207			
3.3	Vibracinė apkrova	208			
3.4	Triukšmo apkrova	209			
3.5	Akumulatoriaus ir įkroviklio saugos nuorodos	209			
4	Montavimas	209			
4.1	Laikiklio uždėjimas / nuėmimas (02) ..	209			
4.2	Pjūklo geležtės įdėjimas / išėmimas (03)	209			

Simbolis	Reikšmė
	Prieš eksploatuoti būtina atidžiai perskaitykite šią naudojimo instrukciją. Tai yra saugaus darbo ir sklandaus valdymo sąlyga.
	Naudojimo instrukcija

Simbolis	Reikšmė
	Būkite atsargūs su ličio jonų akumuliatoriais! Ypač atsižvelkite į šioje naudojimo instrukcijoje pateiktas transportavimo, laikymo ir utilizavimo nuorodas!

1.2 Simbolių paaiškinimai ir signaliniai žodžiai

⚠ PAVOJUS! Nurodo gresiančią pavojingą situaciją, kurios neišvengus galimas mirtinas arba sunkus sužalojimas.

⚠ ĮSPĖJIMAS! Nurodo galimą pavojingą situaciją, kurios neišvengus galimas mirtinas arba sunkus sužalojimas.

⚠ ATSARGIAI! Nurodo galimą pavojingą situaciją, kurios neišvengus galimas lengvas arba vidutinio sunkumo sužalojimas.

⚠ DĖMESIO! Nurodo situaciją, kurios neišvengus galima materialinė žala.

ℹ NUORODA Specialios nuorodos dėl geresnio suprantamumo ir valdymo.

2 GAMINIO APRAŠYMAS

Šioje naudojimo instrukcijoje aprašomas rankinis akumuliatorinis tiesinis pjūklas su nuimamu akumuliatoriumi.

Įrenginį galima naudoti tik kartu su techniniuose duomenyse nurodytais ličio jonų akumuliatoriais ir įkrovikliais. Dėl išsamesnės informacijos apie akumuliatorių ir įkroviklius žr. instrukcijas:

- naudojimo instrukciją 443130: akumuliatoriai
- naudojimo instrukciją 443131: įkrovikliai

DĖMESIO! Prietaiso ir akumuliatoriaus pažeidimo pavojus! Jei prietaisas eksploatuojamas su netinkamais akumuliatoriais, prietaisas ir akumuliatoriai gali būti pažeisti.

- Eksploatuokite prietaisą tik su nurodytais akumuliatoriais.

2.1 Naudojimas pagal paskirtį

Tiesinis pjūklas skirtas šakoms, lentjuostėms, minkštam metalui (pvz., variui arba švinui), plastikams, lengvoms statybinėms plokštėms, gipso kartono plokštėms ir pan. medžiagoms pjauti. Turi būti naudojamos atitinkamai medžiagai skirto tipo pjūklo geležtės (žr. techninius duomenis).

Pjovimo metu tiesinis pjūklas turi tvirtai priglusti prie medžiagos. Jei pjūklo geležtė plati, pjaunama tiesia linija. Jei pjūklo geležtės siauros, galima išpjauti kreives. Pjaunamos medžiagos plotas negali būti didesnis nei nustatytas maksimalus.

Šis įrenginys yra skirtas naudoti privačioje valdoje. Bet koks kitoks naudojimas ir neleistinas permontavimas arba primontavimas laikomas naudojimu ne pagal paskirtį, todėl garantija tampa negaliojanti, atitiktis prarandama, o gamintojas neprisiima atsakomybės už naudotojo arba trečiųjų asmenų patirtą žalą.

2.2 Galimi numatomi netinkamo naudojimo būdai

- Įrenginys neskirtas naudoti nei komerciniais tikslais viešuose parkuose ir sporto aikštėse nei žemės ir miškų ūkyje.
- Nenaudokite prietaiso lyjant lietuvi.

2.3 Liekamoji rizika

Net ir prietaisą naudojant pagal paskirtį negalima visiškai garantuoti, kad neliks jokios liekamosios rizikos. Dėl prietaiso konstrukcijos, priklausomai nuo naudojimo, galimi tokie potencialūs pavojai:

- Sąlytis su pjūklo geležte (pavojus įsipjauti).
- Staigus ir nenumatomas įrenginio judėjimas (pavojus įsipjauti).
- Tiesinio pjūklo dalių atsilaisvinimas, pvz., pervertus įrenginį (pjūviai / susižalojimo pavojus).
- Apdorotos medžiagos dalių atsilaisvinimas.
- Klausos sutrikdymas dirbant, kai nenaudojama klausos apsauga.

2.4 Saugos ir apsauginiai įtaisai

⚠ ĮSPĖJIMAS! Pavojus susižaloti. Dėl pažeistų ir išjungtų saugos bei apsauginių įtaisų galima sunkiai susižaloti.

- Sugedusius saugos ir apsauginius įtaisus paveskite suremontuoti.
- Niekada neatjunkite saugos ir apsauginių įtaisų.

2.4.1 Atblokavimo mygtukas

Kad įrenginys netyčia neįsijungtų, jame yra įjungimo / išjungimo jungiklio atblokavimo mygtukas.

2.4.2 Valdymas dviem rankomis

Siekiant nesužaloti rankų, įrenginys valdomas abiem rankomis.

2.4.3 Apsauga nuo perkrovos

Įrenginys yra su apsaugos nuo perkrovos įtaisu, kuris perkrovos atveju išjungia įrenginį (pvz., jei įstringa pjūklo geležtė).

Trumpam leidus atvėsti, įrenginį galima įjungti vėl.

2.5 Ant įrenginio esantys simboliai

Simbolis	Reikšmė
	Ypatingas atsargumas valdant!
	Prieš eksploatacijos pradžią perskaitykite naudojimo instrukciją!
	Naudokite klausos organų apsaugą!
	Užsidėkite akių apsaugą!
	Naudokite burnos apsaugą!
	Nenaudokite lyjant lietu! Apsaugokite nuo šlapumo!
	Nedeginkite prietaiso!

2.6 Gaminio apžvalga (01)

Nr.	Konstrukcinė dalis
1	Galinė rankena
2	Įjungimo / išjungimo jungiklis
3	Įjungimo / išjungimo jungiklio atblokavimo mygtukas
4	Priekinė rankena
5	Laikiklio atblokavimo mygtukas

Nr.	Konstrukcinė dalis
6	Laikiklis
7	Pjūklo geležtė
8	Pagrindo plokštė
9	Tiesinio pjūklo suveržiamasis žiedas
10	Darbinė lemputė
11	Naudojimo instrukcija
12	Akumuliatorius*
13	Įkroviklis*

* Neįeina į komplektą, tačiau galima įsigyti pagal toliau nurodytus gaminių kodus: žr. techninius duomenis.

2.7 Komplektas

Komplektą sudaro čia nurodytos dalys. Patikrinkite, ar viskas yra:

Nr.	Konstrukcinė dalis
1	Akumuliatorinis tiesinis pjūklas
2	Laikiklis
3	Pjūklo geležtė medienai
4	Pjūklo geležtė metalui
5	Pjūklo geležtė plastikui
6	Naudojimo instrukcija „Akumuliatorinis tiesinis pjūklas“

i NUORODA Akumuliatorius ir įkroviklis į komplektaciją neįeina, todėl juos reikia įsigyti atskirai.

3 SAUGOS NUORODOS

3.1 Bendrosios saugos nuorodos elektriniams įrankiams

⚠ ĮSPĖJIMAS! Perskaitykite visas saugos nuorodas, nurodymus, iliustracijas ir techninius duomenis, kurie yra ant šio elektrinio įrankio. Toliau pateiktų nurodymų nesilaikymo pasekmės gali būti elektros smūgis, gaisras ir (arba) sunkūs sužalojimai.

■ **Išsaugokite visas saugos nuorodas ir nurodymus ateičiai.**

Saugos nuorodose vartojama sąvoka „Elektrinis įrankis“ yra taikoma iš elektros tinklo maitinamiems elektriniams įrankiams (su tinklo laidu) ir

akumuliatoriniams elektriniams įrankiams (be tinklo laido).

3.1.1 Sauga darbo vietoje

- **Išlaikykite savo darbo zoną švarią ir gerai apšviestą.** Dėl netvarkos arba neapšviestų darbo zonų gali kilti nelaimingų atsitikimų.
- **Su elektriniu įrankiu nedirbkite potencialiai sprogoje aplinkoje, kurioje yra degių skysčių, dujų ar dulkių.** Elektriniai įrankiai skelia kibirkštis, kurios gali uždegti dulkes ar garus.
- **Naudodami elektrinį įrankį, neleiskite artingis vaikams ir kitiems asmenims.** Nukreipdami savo dėmesį, galite nesukontroliuoti elektrinio įrankio.

3.1.2 Elektros sauga

- **Elektrinio įrankio jungties kištukas privalo tikti kištukiniam lizdui. Kištuką draudžiama kaip nors keisti. Nenaudokite kištukų adapterių kartu su įžemintais elektriniais įrankiais.** Nepakeisti kištukai ir tinkami kištukiniai lizdai sumažina elektros smūgio riziką.
- **Venkite kūno kontakto su įžemintais paviršiais, tokiais kaip vamzdžių, šildytuvų, viryklių ir šaldytuvų.** Kils didesnė elektros smūgio rizika, jei Jūsų kūnas bus įžemintas.
- **Saugokite elektrinius įrankius nuo lietaus arba sušlapimo.** Į elektrinį įrankį patekęs vanduo padidina elektros smūgio riziką.
- **Jungiamojo laido nenaudokite ne pagal paskirtį, už jo nenešiotkite, nekabinkite elektrinio įrankio ir netraukite kištuko iš kištukinio lizdo. Saugokite jungiamąjį laidą nuo karščio, alyvos, aštrių briaunų ir judančių dalių.** Pažeisti arba susiraizgę jungiamieji laidai padidina elektros smūgio riziką.
- **Dirbdami su elektriniu įrankiu lauke, naudokite tik tokius ilginamuosius laidus, kurie yra tinkami ir darbui lauke.** Laukui tinkamo ilginamojo laido naudojimas sumažina elektros smūgio riziką.
- **Jei su elektriniu įrankiu neišvengiamai tenka dirbti drėgnoje aplinkoje, naudokite liekamosios srovės apsauginį įtaisą.** Liekamosios srovės apsauginio įtaiso naudojimas sumažina elektros smūgio riziką.

3.1.3 Asmenų sauga

- **Būkite atidūs, galvokite, ką darote, išmintingai imkitės darbo su elektriniu įrankiu. Nenaudokite elektrinio įrankio, jei esate**

pavargę arba paveikti narkotikų, alkoholio ar medikamentų. Neatidumo akimirka, naudodant elektrinį įrankį, gali turėti rimtų sužalojimų pasekmes.

- **Naudokite asmens apsaugos priemonės ir visada apsauginius akinius.** Asmens apsaugos priemonių, tokių, kaip dulkių kaukė, neslidūs apsauginiai batai, apsauginis šalmas arba klausos organų apsaugos priemonės, naudojimas, priklausomai nuo elektrinio įrankio tipo ir naudojimo, sumažina sužalojimų riziką.
- **Išvenkite neplanuoto paleidimo. Prieš prijungdami prie elektros maitinimo tinklo, paimdami arba nešdami, įsitinkinkite, kad elektrinis įrankis ir (arba) akumuliatorius yra išjungtas (-i).** Jei, nešdami elektrinį įrankį, laikysite pirštą ant jungiklio, arba jei įjungtą elektrinį įrenginį prijungsite prie elektros maitinimo tinklo, gali kilti nelaimingų atsitikimų.
- **Prieš jungdami elektrinį įrankį, pašalinkite nustatymo įrankius arba veržliarakčius.** Įrankis arba raktas, esantis besisukančioje elektrinio įrankio dalyje, gali sukelti sužalojimus.
- **Venkite nenormalios kūno laikysenos. Pasirūpinkite stabilia stovėseną ir visuomet išlaikykite pusiausvyrą.** Toku būdu elektrinį įrankį galėsite geriau kontroliuoti netikėtose situacijose.
- **Dėvėkite tinkamus drabužius. Nedėvėkite plačių drabužių ir papuošalų. Saugokite plaukus ir drabužius nuo judančių dalių.** Laisvus drabužius, papuošalus bei ilgus plaukus gali įtraukti judančios dalys.
- **Jei galima sumontuoti dulkių nusiurbimo ir surinkimo įrenginius, juos reikia prijungti ir tinkamai naudoti.** Dulkių nusiurbimo įrenginio naudojimas gali sumažinti dulkių keliamus pavojus.
- **Atsižvelkite į saugą ir laikykitės elektriniams įrankiams galiojančių saugos taisyklių net ir tada, jei po daugkartinio naudojimo esate susipažinęs su elektriniu įrankiu.** Dėl nedėmesingos elgsenos per kelias sekundes dalis galima sunkiai susižaloti.

3.1.4 Elektrinio įrankio naudojimas ir elgesys su juo

- **Neperkraukite elektrinio įrankio. Savo darbui naudokite tam skirtą elektrinį įrankį.** Su tinkamu elektriniu įrankiu nurodytame našumo diapazone dirbsite geriau ir saugiau.

- **Nenaudokite elektrinio įrankio, kurio jungiklis yra sugedęs.** Elektrinis įrankis, kurio nebeįmanoma įjungti arba išjungti, yra pavojingas ir jį reikia taisyti.
- **Prieš atlikdami prietaiso nustatymus, keisdami įstatomo įrankio dalis arba padėdami prietaisą į šalį, ištraukite kištuką iš kištukinio lizdo ir (arba) išimkite išimamą akumuliatorių.** Ši atsargumo priemonė apsaugo nuo neplanuoto elektrinio įrankio paleidimo.
- **Nenaudojamus elektrinius įrankius laikykite vaikams neprieinamoje vietoje. Neleiskite elektrinio įrankio naudoti asmenims, kurie nėra su juo susipažinę arba nėra perskaitę šių nurodymų.** Elektriniai įrankiai yra pavojingi, kai juos naudoja nepatyrę asmenys.
- **Kruopščiai prižiūrėkite elektrinius įrankius ir įstatomąjį įrankį.** Patikrinkite, ar judančios dalys veikia nepriekaištingai ir nestringa, ar dalys nėra lūžę arba pažeistos, kas turėtų įtakos elektrinio įrankio veikimui. Paveskite pažeistas dalis sutaisyti prieš elektrinio įrankio naudojimą. Daug nelaimingų atsitikimų kyla dėl blogos elektrinių įrankių techninės priežiūros.
- **Išlaikykite pjovimo įrankius aštrius ir švarius.** Kruopščiai prižiūrimi pjovimo įrankiai su aštriomis pjovimo briaunomis mažiau stringa ir yra lengviau valdomi.
- **Elektrinį įrankį, įstatomuosius įrankius ir t. t. naudokite pagal šiuos nurodymus. Taip pat atsižvelkite į darbo sąlygas ir atliktiną darbą.** Elektrinių įrankių naudojimas kitais nei numatyti naudojimo atvejais gali sukelti pavojingas situacijas.
- **Rankenos ir suėmimo paviršiai turi būti sausi ir nesutepti tepalu ar alyva.** Jei rankenos ir suėmimo paviršiai slidūs, elektrinio įrankio negalima saugiai valdyti ir kontroliuoti nenumatytoje situacijoje.

3.1.5 Akumuliatorinio įrankio naudojimas ir elgesys su juo

- **Akumuliatorius kraukite tik tais įkrovikliais, kuriuos rekomenduoja gamintojas.** Įkrovikliui, kuris yra tinkamas tam tikram akumuliatorių tipui, kyla gaisro pavojus, jei jis bus naudojamas su kitais akumuliatoriais.
- **Elektriniuose įrankiuose naudokite tik jiems numatytus akumuliatorius.** Kitų akumuliatorių naudojimas gali sukelti sužalojimus ir gaisro pavojų.

- **Nenaudojamą akumuliatorių laikykite atokiau nuo sąvaržėlių, monetų, raktų, vinių, varžtų ar kitų mažų metalinių daiktų, kurie galėtų sukelti kontaktų šuntavimą.** Trumpojo jungimo tarp akumuliatoriaus kontaktų pasekmės gali būti nudegimai arba gaisras.
- **Naudojant neteisingai, iš akumuliatoriaus gali išsilieti skystis. Venkite sąlyčio su juo.** Atsitiktinio kontakto atveju nuplaukite vandeniu. Jei skysčio patektų į akis, papildomai kreipkitės medicininės pagalbos. Išsiliejęs akumuliatoriaus skystis gali sukelti odos dirginimus arba nudegimus.
- **Nenaudokite pažeistų arba modifikuotų akumuliatorių.** Pažeisti arba modifikuoti akumuliatoriai gali būti neprognozuojami ir sukelti gaisrą, sproгимą arba kelti pavojų susižaloti.
- **Saugokite akumuliatorių nuo ugnies ir aukštos temperatūros.** Ugnis arba temperatūra virš 130 °C gali sukelti sproгимą.
- **Laikykites visų įkrovimo nurodymų ir niekada neįkraukite akumuliatoriaus arba akumuliatorinio įrankio už naudojimo instrukcijoje nurodytos temperatūrų srities.** Netinkamai įkrovus arba įkraunant už leistinos temperatūrų srities ribų, gali būti sugadintas akumuliatorius ir kilti didesnis gaisro pavojus.

3.1.6 Aptarnavimas

- **Elektrinį įrankį paveskite taisyti tik kvalifikuotiems specialistams ir tik su originaliomis atsarginėmis dalimis.** Tokiu būdu yra užtikrinama, kad bus išsaugota elektrinio įrankio sauga.
- **Niekada neatlikite pažeistų akumuliatorių techninės priežiūros.** Visą akumuliatorių techninę priežiūrą privalo atlikti tik gamintojas arba įgaliotos klientų aptarnavimo tarnybos.

3.2 Saugos nuorodos peiliniams pjūklams

- **Kai atliekate darbus, kurių metu įstatomasis įrankis gali pataikyti į paslėptas elektros srovės linijas, elektrinį įrankį laikykite už izoliuotų rankenos paviršių.** Kontaktas su įtampa turinčia linija metalinėse įrenginio dalyse taip pat gali sudaryti įtampą ir sukelti elektros smūgį.
- **Spaustukais arba kitokiu būdu pritvirtinkite ir užfiksuokite ruošinį ant stabilaus pagrindo.** Jei ruošinį laikote tik ranka arba priešais save, prarandamas stabilumas, o dėl to galima netekti kontrolės.

- **Laikykite rankas toliau nuo pjovimo zonos. Nekiškite rankų po ruošiniu.** Prisilietus prie peilio geležtės galima susižaloti.
- **Elektrinį įrankį į ruošinį nukreipkite tik įjungę.** Kitaip, įstatomajam įrankiui įstrigus ruošinyje, kyla atatranks pavojus.
- **Svarbu, kad pjaunant pagrindo plokštė visada priglustų prie ruošinio.** Pjūklo geležtė gali įstrigti ir elektrinis įrankis gali tapti nevaldomas.
- **Baigę darbus, išjunkite elektrinį įrankį ir ištraukite pjūklo geležtę iš pjūvio tik tada, kai ji sustos.** Taip išvengsite atatranks ir galėsite saugiai padėti elektrinį įrankį.
- **Naudokite tik nepažeistas, nepriekiaštingos būklės pjūklo geležtes.** Deformuotos arba atšipusios pjūklo geležtės gali lūžti, neišvengiamai paveikti pjūvį arba sukelti atatranką.
- **Išjungę nestabdykite pjūklo geležtės spausdami šonuose.** Pjūklo geležtė gali būti pažeista, lūžti arba sukelti atatranką.
- **Gerai įtvirtinkite medžiagą. Neatremkite ruošinio ranka arba koja. Nelieskite daiktų arba žemės veikiančiu pjūklu.** Kyla atatranks pavojus.
- **Norėdami rasti paslėptas maitinimo linijas, naudokite tinkamus paieškos prietaisus arba kreipkitės į vietos elektros tinklus.** Dėl sąlyčio su elektros laidais gali kilti gaisras ir galima patirti elektros smūgį. Pažeidus dujotiekį, gali įvykti sprogymas. Prapjovus vandentiekį, bus patirta materialinės žalos.
- **Užfiksuokite ruošinį.** Įtempikliais arba veržtuvu ruošinys fiksuojamas saugiau nei jūsų ranka.
- **Prieš padėdami, palaukite, kol elektrinis įrankis sustos.** Įstatomasis įrankis gali įstrigti ir elektrinis įrankis gali tapti nevaldomas.

3.3 Vibracinė apkrova

⚠️ ĮSPĖJIMAS! Pavojus dėl vibracijos. Tikroji vibracijos emisijos vertė naudojant prietaisą gali skirtis nuo tos, kurią nurodė gamintojas. Prieš naudodami arba naudojimo metu atsižvelkite į šiuos įtakos turinčius veiksnius:

- Ar prietaisas naudojamas pagal paskirtį?
- Ar medžiaga pjaunama arba apdirbama tinkamai?
- Ar prietaisas yra tvarkingos būklės?
- Ar pjovimo įrankis tinkamai pagalaštas arba ar sumontuotas tinkamas pjovimo įrankis?
- Ar sumontuotos rankenos ir, jei reikia, vibracinės rankenos, bei ar jos tvirtai sujungtos su prietaisu?
- Eksploatuokite prietaisą tik su tam tikram darbui reikalingu variklio sūkių skaičiumi.
- Netinkamai naudojant ir atliekant techninę priežiūrą, gali padidėti prietaiso keliamas triukšmas ir vibracija. Tai sutrikdys sveikatą. Tokiu atveju nedelsdami išjunkite prietaisą ir paveskite jį suremontuoti įgaliotoms techninės priežiūros dirbtuvėms.
- Apkrovos laipsnis dėl vibracijos priklauso nuo darbo, kurį reikia atlikti, arba nuo prietaiso naudojimo. Įvertinkite apkrovos laipsnį ir darykite atitinkamas pertraukas tarp darbų. Taip per visą darbo laiką gerokai sumažės vibracinė apkrova.
- Ilgesnį laiką naudojant prietaisą, operatorių veikia vibracija, kuri gali sukelti kraujotakos problemų („baltas pirštas“). Norėdami išvengti šios rizikos, mūvėkite pirštines ir stebėkite, kad rankos būtų šiltos. Jei atpažįstami „balto piršto“ simptomai, nedelsdami kreipkitės į gydytoją. Prie šių simptomų priskiriami: nejausmingumas, jautrumo praradimas, peršėjimas, niežėjimas, skausmas, jėgų sumažėjimas, odos spalvos arba būsenos pasikeitimas. Paprastai šie simptomai būdingi pirštams, plaštakoms arba pulsui. Žemoje temperatūroje padidėja pavojus.
- Savo darbo dieną darykite ilgesnes pertraukas, kad galėtumėte pailsėti nuo triukšmo ir vibracijos. Suplanuokite savo darbą taip, kad prietaisų, kurie sukelia stiprią vibraciją, naudojimas būtų paskirstytas per kelias dienas.
- Jei naudodami prietaisą savo plaštakose juntate nemalonų jausmą arba ant jų pastebite spalvos pokyčius, nedelsdami nutraukite darbą. Darykite pakankamas pertraukas tarp

darbų. Dirbant be pakankamų pertraukų, gali atsirasti rankų vibracijos sindromas.

- Sumažinkite vibracijos Jums keliamą riziką. Prižiūrėkite prietaisą pagal nurodymus naudojimo instrukcijoje.
- Jei prietaisas dažnai naudojamas, susisiekite su savo prekybos atstovu, kad galėtumėte įsigyti nuo vibracijos apsaugančių priedų (pvz., rankenas).
- Stenkitės nedirbti su prietaisu žemesnėje nei 0 °C temperatūroje. Savo darbo plane nustatykite, kaip galima apriboti vibracinę apkrovą.

3.4 Triukšmo apkrova

Tam tikras triukšmas naudojant šį prietaisą yra neišvengiamas. Paskirstykite su intensyviu triukšmu susijusius darbus į leistinus ir tam skirtus laikus. Prireikus laikykitės rimties laikų ir apribokite darbo trukmę iki būtinosios. Norėdami apsaugoti patys ir apsaugoti šalia esančius asmenis, naudokite tinkamą klausos apsaugą.

3.5 Akumulatoriaus ir įkroviklio saugos nuorodos

Laikykitės atskirose naudojimo instrukcijose pateiktų saugos nuorodų dėl akumulatoriaus ir įkroviklio.

Žr.:

- naudojimo instrukciją 443130: akumulatoriai
- naudojimo instrukciją 443131: įkrovikliai

4 MONTAVIMAS

⚠️ ĮSPĖJIMAS! Pavojai nevisiškai sumontavus! Eksploatuojant nevisiškai sumontuotą įrenginį, galima sunkiai susižaloti.

- Eksploatuokite įrenginį tik tada, kai jis visiškai sumontuotas!
- Dėkite akumuliatorių į įrenginį tik tada, kai įrenginys visiškai sumontuotas!

⚠️ ATSARGIAI! Pavojus susižaloti. Aštriai briaunės ir judančios įrenginio dalys gali sužeisti.

- Montavimo metu visada dėvėkite apsaugines pirštines!

4.1 Laikiklio uždėjimas / nuėmimas (02)

- Jei įrenginyje yra akumuliatorius, išimkite jį.

Laikiklio uždėjimas

1. Laikiklį (02/1) iš priekio stumkite (02/a) į kreiptuvą (02/2), kol užsifiksuos.

Laikiklio nuėmimas

1. Paspauskite atblokovimo mygtuką (02/3).
2. Laikiklį nutraukite į priekį (02/b).

4.2 Pjūklo geležtės įdėjimas / išėmimas (03)

1. Jei įrenginyje yra akumuliatorius, išimkite jį.
2. Suveržiamajį žiedą (03/1) iki atramos traukite (03/a) į įrenginį.

Nuoroda: Traukdami suveržiamąjį žiedą nykštį ir smilių laikykite ant suveržiamojo žiedo kairiojo ir dešiniojo sparno (03/2).

3. Pjūklo geležtės įdėjimas / išėmimas:

- pjūklo geležtę (03/3) su kotu iki galo įkiškite (03/b) į pjūklo geležtės laikiklį (03/4).
Nuoroda: Pjūklo geležtės laikiklyje negali būti medžiagų likučių.

- ARBA: išimkite pjūklo geležtę;

4. atleiskite suveržiamąjį žiedą. Suveržiamasis žiedas automatiškai grįžta į pradinę padėtį, o pjūklo geležtė užsifiksuoja.
5. Patikrinkite, ar pjūklo geležtė gerai įkišta į pjūklo geležtės laikiklį.

5 PALEIDIMAS

5.1 Akumulatoriaus įkrovimas

Atkreipkite dėmesį į krovimo režimo temperatūros diapazoną, žr. techninius duomenis.

📖 NUORODA Išsamią informaciją rasite atskirose akumulatoriaus ir įkroviklio naudojimo instrukcijose:

- naudojimo instrukcijoje 443130: akumulatoriai
- naudojimo instrukcijoje 443131: įkrovikliai

5.2 Akumulatoriaus įdėjimas / išėmimas (04)

⚠️ DĖMESIO! Akumulatoriaus pažeidimo pavojus. Jei po naudojimo akumuliatorius paliekamas įrenginyje, įrenginys gali būti pažeistas.

- Iš karto po naudojimo ištraukite akumuliatorių iš įrenginio ir laikykite apsaugotoje nuo šalčio vietoje.
- Įdėkite akumuliatorių į įrenginį prieš pat darbų pradžią.

Akumulatoriaus įdėjimas

1. Akumuliatorių (04/1) iš viršaus stumkite (04/a) į kreipiamąjį bėgelį, kol užsifiksuos.

Akumulatoriaus išėmimas

1. Paspauskite atblokavimo mygtuką (04/2) ir ištraukite akumuliatorių į viršų (04/b).

6 VALDYMAS

⚠️ ĮSPĖJIMAS! Pavojus susižaloti dėl atsilaisvinančių prietaiso dalių. Naudojant atsilaisvinančios prietaiso dalys gali sunkiai sužaloti.

- Prieš jungdami prietaisą patikrinkite, ar visos prietaiso dalys tvirtai prisuktos.
- Pritvirtinkite pjovimo įrankius taip, kad jie eksploatuojant negalėtų atsilaisvinti.

6.1 Prietaiso įjungimas / išjungimas (05)

Įrenginio įjungimas

1. Paspauskite atblokavimo mygtuką (05/1).
2. Paspauskite įjungimo / išjungimo jungiklį (05/2) ir atleiskite atblokavimo mygtuką.

Įrenginio išjungimas

1. Atleiskite įjungimo / išjungimo jungiklį.

7 DARBO TECHNIKA (06, 07)

⚠️ ĮSPĖJIMAS! Pavojai dėl atsilaisvintų medžiagų! Pjaunant neužfiksuotą medžiagą, galima sunkiai susižaloti.

- Pjaukite medžiagą tik tada, jei ji saugiai užfiksuota.
- Palieskite medžiagą rankinio pjūklo geležtę tik tada, kai rankinis pjūklas pasiekęs visą greitį.
- Patikrinkite, ar medžiaga, kurią reikia pjauti, tvirtai užfiksuota – bet kokie medžiagos judesiai lemia pjovimo sėkmę.
- Pradėkite pjauti tik tada, kai tiesinis pjūklas pasiekęs visą greitį.
- Pjaudami nenaudokite per didelės jėgos, o tik tolygiai, nestipriai spauskite.
- Jei ruošiniai stori: pagrindo plokštę (06/1) tvirtai uždėkite ant ruošinio (06/2) ir tiesiniu pjūklų iš lėto ir tolygiai judėkite (06/a) aplink ruošinį.
- Jei ruošiniai ploni: užfiksuokite ruošinį (07/1) tarp laikiklio (07/2) ir pagrindo plokštės (07/3). Iš lėto ir tolygiai spauskite tiesinį pjūklą į apačią (07/a).
- Prieš pat perpjaujant medžiagą, sumažinkite spaudimą.
- Prieš išimdami ruošinį palaukite, kol pjūklo geležtė visiškai sustos.

- Darbo metu pjūklo geležtė labai įkaista. Prieš paimdami leiskite jai atšalti.
- Pjovimo dulksės gali būti nuodingos. Todėl pasirūpinkite geru darbo vietos vėdinimu ir dėvėkite respiratorių.
- Pjovimo dulksės gali užsidegti. Todėl pjovimo dulkes iškart, kai tik bus galima, pašalinkite.

8 TECHNINĖ PRIEŽIŪRA

⚠️ ĮSPĖJIMAS! Pavojus įsipjauti! Pavojus įsipjauti prisilietus prie aštriabriaunių ir judančių įrenginio dalių bei įkišus pirštus į pjovimo įrankius.

- Prieš atlikdami techninės priežiūros, priežiūros ir valymo darbus, visada išjunkite prietaisą. Išimkite akumuliatorių.
- Techninės apžiūros, priežiūros ir valymo darbų metu visada mūvėkite apsaugines pirštines.

ℹ️ NUORODA Remonto darbus leidžiama atlikti tik kompetentingoms specializuotoms įmonėms arba techninės priežiūros tarnyboms.

- Saugokite įrenginį nuo šlapumo arba drėgmės.
- Po kiekvieno naudojimo:
 - išimkite akumuliatorių ir patikrinkite prietaisą, ar jis neapgadintas;
 - ištraukite pjūklo geležtę ir apipurškite ją nuo rūdžių apsaugančia alyva;
 - korpusą nuvalykite šepetėliu ir šluoste. Nenaudokite vandens ir (arba) agresyvių valymo priemonių ar tirpiklių – korozijos pavojus ir pavojus pažeisti plastikines dalis.
 - Ant suveržiamojo žiedo (03/1) ir pjūklo geležtės laikiklio (03/4) susikaupusias pjovimo dulkes nuvalykite šepetėliu arba šluoste. Tada į pjūklo geležtės laikiklį įlašinkite šiek tiek nuo rūdžių apsaugančios alyvos.
- Reguliariai tikrinkite pjūklo geležtę. Kreipkitės į gamintojo techninės priežiūros skyrių, jei:
 - pjūklo geležtė yra su defektais;
 - pjūklo geležtė per daug atšipusi;
 - esant per dideliu susidėvėjimui.
- Reguliariai tikrinkite visus varžtus, ar jie tvirtai priveržti.
- Patikrinkite įrenginio elektros kontaktus, ar jie nepažeisti korozijos, prireikus nuvalykite vieli-

niu šepetėliu ir tada apipurškite kontaktų purškalu.

9 PAGALBA ATsirADUS SUTRIKIMŲ

⚠️ ATSARGIAI! Pavojus susižaloti. Aštriai briaunios ir judančios prietaiso dalys gali sužeisti.

- Techninės apžiūros, priežiūros ir valymo darbų metu visada mūvėkite apsaugines pirštines!
- Išjunkite įrenginį ir ištraukite tinklo kištuką.

i NUORODA Esant sutrikimui, kurie nėra nurodyti šioje lentelėje arba kurių negalite pašalinti savarankiškai, kreipkitės į mūsų klientų aptarnavimo tarnybą.

Sutrikimas	Priežastis	Šalinimas
Neveikia variklis.	Neįdėtas arba blogai įdėtas akumulatorius.	Tinkamai įdėkite akumulatorių.
	Išseiktas akumulatorius.	Įkraukite akumulatorių.
	Sugedę jungikliai.	Neeksploatuokite įrenginio! Kreipkitės į gamintojo techninės priežiūros skyrių.
Mažėja variklio galia.	Išseiktas akumulatorius.	Įkraukite akumulatorių.
	Atšipo pjūklų geležtė.	Pakeiskite pjūklų geležtę.
Pjaunant variklis sustoja.	Variklis perkrautas.	Išjunkite įrenginį.
	Išseiktas akumulatorius.	Įkraukite akumulatorių.
	Atšipo pjūklų geležtė.	Pakeiskite pjūklų geležtę.
	Akumulatoriaus eksploatavimo trukmė baigėsi.	Pakeiskite akumulatorių. Naudokite tik originalius gamintojo priedus.
Nepavyksta įkrauti akumulatoriaus.	Nešvarūs akumulatoriaus kontaktai.	<ul style="list-style-type: none"> ■ Kreipkitės į gamintojo techninės priežiūros skyrių.
	Sugedo akumulatorius arba įkroviklis.	<ul style="list-style-type: none"> ■ Užsisakykite atsarginių dalių pagal atsarginių dalių kortelę.
	Akumulatorius yra per karštas.	<ul style="list-style-type: none"> ■ Leiskite akumulatoriui atvėsti.

10 TRANSPORTAVIMAS

Prieš transportuodami atlikite tokius veiksmus:

1. Išjunkite įrenginį.
2. Išimkite akumulatorių iš įrenginio.
3. Pagal nurodymus supakuokite akumulatorių (žr. žemiau).

Akumulatorius „B125 Li“ (gam. Nr. 113896)

i NUORODA Akumulatoriaus vardinė energija yra didesnė nei 100 Wh! Todėl laikykitės toliau pateiktų transportavimo nuorodų!

Sudėtyje esantis ličio jonų akumulatorius atitinka pavojingų produktų teisę, tačiau gali būti transportuojamas supaprastintomis sąlygomis.

- Akumulatorių be papildomų priedų privatus naudotojas gali gabenti keliais, kai jis yra supakuotas mažmeninei prekybai ir yra transportuojamas asmeniniais tikslais.
- Komerciniai naudotojai, kurie vykdo transportavimą susijusį su įmonės veikla, (pvz., tiekimas į ir iš statybų aikštelių arba demonstravimas) gali taip pat pasinaudoti šia supaprastinta sąlyga.

Abiem prieš tai nurodytais atvejais būtina imtis priemonių turinio platinimui išvengti. Kitais atvejais būtina laikytis pavojingų produktų teisės reikalavimų! Neatsižvelgus į tai siuntėjui ir, galimai, vežėjui galioja baudos.

Kiti nurodymai dėl gabenimo ir siuntimo

- Ličio jonų akumuliatorius transportuokite arba siųskite tik nepažeistus!
- Akumuliatoriui transportuoti naudokite tik originalią dėžę arba tinkamą pavojingam kroviniui skirtą dėžę (nereikia mažesnės nei 100 Wh vardinės energijos akumuliatoriams).
- Užklijuokite atvirus akumuliatoriaus kontaktus, kad išvengtumėte trumpojo jungimo.
- Apsaugokite akumuliatorių pakuotėje, kad neslystų ir taip nebūtų pažeistas akumuliatorius.
- Dėl gabenimo arba siuntimo pasirūpinkite tiksliai siuntos ženkliniu ir dokumentais (pvz., per siuntų tarnybą arba per vežėjus).
- Prieš tai sužinokite, ar galima transportuoti su pasirinktu paslaugos teikėju, ir parodykite siuntą.

Mes rekomenduojame samdyti pavojingų krovinių specialistą siuntos paruošimui. Taip pat laikykitės galimų kitų nacionalinių reikalavimų.

11 SANDĖLIAVIMAS

11.1 Įrenginio laikymas

- Po kiekvieno naudojimo iš įrenginio išimkite akumuliatorių.
- Įrenginį kruopščiai išvalykite ir, jei yra, sumontuokite visus apsauginius gaubtus.
- Laikykite prietaisą sausoje, rakinamoje, vaikams neprieinamoje vietoje.

Prieš eksploatavimo pertrauką, truncančias ilgiau kaip 30 dienų, atlikite šiuos darbus:

- Kruopščiai išvalykite įrenginį ir laikykite jį sausoje patalpoje.

11.2 Akumuliatoriaus ir įkroviklio laikymas

! NUORODA Išsamią informaciją rasite atskirose akumuliatoriaus ir įkroviklio naudojimo instrukcijose.

12 IŠMETIMAS

Nurodymai elektrinių ir elektroninių prietaisų įstatyme (vok. ElektroG)

- Panaudoti elektriniai ir elektroniniai prietaisai nėra buitinės atliekos, todėl jiems priskiriamos atskiros taisyklės arba išmetimas!
- Prieš atiduodant prietaisus senas baterijas arba akumuliatorius, jei jie nėra tvirtai įstatyti

prietaise, privaloma išimti! Jų išmetimą reglamentuoja baterijų įstatymas.

- Elektrinių ir elektroninių prietaisų savininkas arba naudotojas juos panaudojęs įstatymais yra įpareigotas juos gražinti.
- Galutinis naudotojas yra pats atsakingas už savo asmeninių duomenų pašalinimą iš išmetamų senų prietaisų!

Perbraukto atliekų konteinerio simbolis reiškia, kad elektrinius ir elektroninius prietaisus draudžiama išmesti su buitinėmis atliekomis.

Elektrinius ir elektroninius prietaisus galima nemokamai atiduoti šiose vietose:

- viešose teisėtose išmetimo ir surinkimo vietose (pvz., komunaliniuose ūkiuose);
- Elektrinių prietaisų pardavimo vietose (stacionariose ir internetu), jei pardavėjas yra įsipareigojęs priimti arba tai daro savanoriškai.

Šie teiginiai galioja tik įrenginiams, įrengtiems ir parduodamiems Europos Sąjungos šalyse ir kuriems taikoma 2012/19/ES direktyva. Ne Europos Sąjungos šalims gali galioti kitos panaudotų elektrinių ir elektroninių įrenginių utilizavimo nuostatos.

Nurodymai baterijų įstatyme (vok. BattG)



- Senos baterijos ir akumuliatoriai nėra buitinės atliekos, todėl jiems priskiriamos atskiros taisyklės arba išmetimas!
- Dėl saugaus baterijų arba akumuliatorių išėmimo iš elektrinių prietaisų ir dėl informacijos apie jų tipą arba cheminę sistemą prašome atsižvelgti į tolimesnius duomenis, nurodytus naudojimo arba montavimo instrukcijoje.
- Baterijų arba akumuliatorių savininkas arba naudotojas juos panaudojęs įstatymais yra įpareigotas juos gražinti. Gražinti galima būtyje įprastai naudojamą kiekį.

Senose baterijose gali būti kenksmingų medžiagų arba sunkiųjų metalų, kurie gali sukelti žalą aplinkai ir sveikatai. Senų baterijų panaudojimas ir naudojimas jų sudėtyje esančių išteklių prisideda prie šių abiejų prekių apsaugos.

Perbraukto atliekų konteinerio simbolis reiškia, kad baterijas ir akumuliatorius draudžiama išmesti su buitinėmis atliekomis.

Jei po atliekų konteineriu yra tokie ženklai Hg, Cd arba Pb, jie reiškia:

- Hg: baterijoje yra daugiau nei 0,0005 % gyvsidabrio

- Cd: baterijoje yra daugiau nei 0,002 % kadmio
 - Pb: baterijoje yra daugiau nei 0,004 % švino
- Baterijas ir akumuliatorius galima nemokamai atiduoti šiose vietose:
- viešose teisėtose išmetimo ir surinkimo vietose (pvz., komunaliniuose ūkiuose);
 - baterijų ir akumuliatorių pardavimo vietose;
 - bendros įrenginių naudotų baterijų surinkimo sistemos vietose;
 - gamintojo surinkimo vietoje (jei jis yra bendros surinkimo sistemos narys).

Šie teiginiai galioja tik akumuliatoriams ir baterijoms, įrengtoms ir parduodamoms Europos Sąjungos šalyse ir kurioms taikoma 2006/66/EB direktyva. Ne Europos Sąjungos šalims gali galioti kitos akumuliatorių ir baterijų utilizavimo nuostatos.

13 KLIENTŲ APTARNAVIMO TARNYBA / TECHNINĖS PRIEŽIŪROS PUNKTAS

Iškilius klausimų dėl garantijos, remonto ir atsarginių dalių, kreipkitės į savo artimiausią AL-KO techninės priežiūros skyrių. Jį rasite internete tokiu adresu:

www.al-ko.com/service-contacts

14 GARANTIJA

Galimus įrenginio medžiagų ar gamybos defektus įstatymų numatytu pretenzijų dėl trūkumų reiškimo senaties termino laikotarpiu mes šaliname savo nuožiūra remonto arba keitimo būdu. Senaties terminas nustatomas kiekvienu konkrečiu atveju pagal šalies, kurioje įrenginys buvo įsigytas, teisės aktus.

Mūsų garantinis įsipareigojimas galioja tik šiais atvejais:

- laikomasi šios naudojimo instrukcijos;
- įrenginys tinkamai naudojamas;
- naudojamos originalios atsarginės dalys.

Garantija nustoja galioti šiais atvejais:

- bandoma savarankiškai remontuoti įrenginį;
- savarankiškai atliekami techniniai pakeitimai;
- įrenginys naudojamas ne pagal paskirtį.

Garantija netaikoma:

- dažų pažeidimams, atsiradusiems dėl normalaus dėvėjimosi,
- susidėvinčiosioms dalims, atsarginių dalių kortelėje xxxxxx (x) pažymėtoms rėmeliu.

Garantinis laikotarpis prasideda nuo dienos, kurią įrenginį pirmą kartą įsigyja galutinis vartotojas. Lemiami yra pirkimo dokumente nurodyta data. Kreipkitės su šia garantijos deklaracija ir originaliu pirkimo dokumentu į savo pardavėją arba artimiausią įgaliojantį klientų aptarnavimo skyrių. Ši deklaracija nedaro įtakos įstatymais pagrįstoms pirkėjo pretenzijoms, kurias jis gali pareikšti pardavėjui.

ORIĢINĀLĀS LIETOŠANAS INSTRUKCIJAS TULKOJUMS



Saturs

1	Par šo lietošanas instrukciju	214	5.2	Akumulatora ievietošana/izņemšana (04)	221
1.1	Simboli titullapā	214	6	Lietošana	221
1.2	Zīmju skaidrojums un signālvārdi	215	6.1	Ierīces ieslēgšana/izslēgšana (05)	221
2	Izstrādājuma apraksts	215	7	Strādāšanas tehnikas (06, 07)	221
2.1	Paredzētais lietojums	215	8	Tehniskā apkope un tīrīšana	221
2.2	Iepriekš paredzama potenciāli nepareiza izmantošana	215	9	Palīdzība traucējumu gadījumā	222
2.3	Atlikušie riski	215	10	Transportēšana	223
2.4	Drošības un aizsardzības ierīces	215	11	Glabāšana	223
2.4.1	Atbloķēšanas poga	215	11.1	Ierīces glabāšana	223
2.4.2	Lietošana ar abām rokām	216	11.2	Akumulatora un lādēšanas ierīces glabāšana	223
2.4.3	Pārslodzes aizsardzība	216	12	Utilizācija	223
2.5	Simboli uz iekārtas	216	13	Klientu apkalpošanas dienests/serviss	224
2.6	Izstrādājuma pārskats (01)	216	14	Garantija	225
2.7	Piegādes komplektācija	216			
3	Drošības norādījumi	217	1	PAR ŠO LIETOŠANAS INSTRUKCIJU	
3.1	Vispārējie drošības tehnikas norādījumi elektroinstrumentam	217	■	Vācu valodā izdotā versija ir oriģinālā lietošanas instrukcija. Visas pārējās dokumentu versijas citās valodās ir oriģinālo lietošanas instrukciju tulkojumi.	
3.1.1	Drošība darba vietā	217	■	Vienmēr saglabājiet šo lietošanas instrukciju tādā stāvoklī, lai vēlāk varat tajā ieskatīties, ja būs nepieciešama informācija par ierīci.	
3.1.2	Elektriskā drošība	217	■	Nododiet ierīci citām personām tikai kopā ar šo lietošanas instrukciju.	
3.1.3	Personīga drošība	217	■	Izlasiet un ievērojiet šajā lietošanas instrukcijā sniegtos drošības un brīdinājuma norādījumus.	
3.1.4	Lietošana un rīkošanās ar elektroinstrumentu	218			
3.1.5	Lietošana un rīkošanās ar akumulatora tipa instrumentu	218	1.1	Simboli titullapā	
3.1.6	Serviss	219			
3.2	Zobenzāģu drošības norādījumi	219			
3.3	Vibrācijas noslodze	219			
3.4	Trokšņa piesārņojums	220			
3.5	Drošības norādījumi akumulatoram un lādētājam	220			
4	Montāža	220			
4.1	Roktura uzstādīšana/noņemšana (02)	220			
4.2	Zāģa asmens ievietošana/izņemšana (03)	220			
5	Ekspluatācijas sākšana	220			
5.1	Akumulatora uzlāde	220			

1 PAR ŠO LIETOŠANAS INSTRUKCIJU

- Vācu valodā izdotā versija ir oriģinālā lietošanas instrukcija. Visas pārējās dokumentu versijas citās valodās ir oriģinālo lietošanas instrukciju tulkojumi.
- Vienmēr saglabājiet šo lietošanas instrukciju tādā stāvoklī, lai vēlāk varat tajā ieskatīties, ja būs nepieciešama informācija par ierīci.
- Nododiet ierīci citām personām tikai kopā ar šo lietošanas instrukciju.
- Izlasiet un ievērojiet šajā lietošanas instrukcijā sniegtos drošības un brīdinājuma norādījumus.

1.1 Simboli titullapā

Simbols	Skaidrojums
	Pirms lietošanas obligāti uzmanīgi izlasiet šo lietošanas instrukciju. Tas ir priekšnoteikums drošam darbam un lietošanai bez traucējumiem.
	Lietošanas instrukcija

Simbols	Skaidrojums
	Rīkojieties ar litija-jonu akumulatoriem uzmanīgi! Īpaši ievērojiet šajā lietošanas instrukcijā esošās norādes par transportēšanu, glabāšanu un utilizāciju!

1.2 Zīmju skaidrojums un signālvārdi

⚠ BĪSTAMI! Norāda uz tiešu, bīstamu situāciju, kuras rezultātā, ja vien no tās neizvairīsieties, iestāsies nāve vai gūsiet smagas traumas.

⚠ BRĪDINĀJUMS! Norāda uz potenciāli bīstamu situāciju, kuras rezultātā, ja vien no tās neizvairīsieties, var iestāties nāve vai iespējams gūt smagas traumas.

⚠ ESIET PIESARDZĪGI! Norāda uz potenciāli bīstamu situāciju, kuras rezultātā, ja vien no tās neizvairīsieties, iespējams gūt vieglas vai vidēji smagas traumas.

⚠ UZMANĪBU! Norāda uz potenciāli bīstamu situāciju, kuras rezultātā, ja vien no tās neizvairīsieties, iespējams materiālo zaudējumu risks.

ℹ NORĀDĪJUMS Īpaši norādījumi labākai izpratnei un manipulēšanai.

2 IZSTRĀDĀJUMA APRAKSTS

Šī lietošanas instrukcija apraksta ar roku vadāmu akumulatora zobenzāģi ar noņemamu akumulatoru.

Ierīci var izmantot tikai kopā ar tehniskajos datos norādītajiem litija jonu akumulatoriem un lādētājiem. Papildu informāciju par akumulatoriem un lādētājiem skatiet atsevišķās instrukcijās:

- Lietošanas instrukcija 443130: Akumulatori
- Lietošanas instrukcija 443131: Lādētāji

⚠ UZMANĪBU! Ierīces un akumulatora bojājumu risks. Lietojot ierīci ar nepiemērotu akumulatoru, iespējami ierīces un akumulatora bojājumi.

- Lietojiet ierīci tikai ar aprakstā norādīto akumulatoru.

2.1 Paredzētais lietojums

Zobenzāģis ir paredzēts zaru, koka līstu, mīksto metālu (piemēram, vara, svina), plastmasas, vieglo montāžas paneļu, ģipškartona u. c. zāģēšanai. Izmantojiet attiecīgajam materiālam paredzētos zāģa asmens tipus (skatiet tehniskos datus).

Zāģēšanas laikā zobenzāģim cieši jāatbalstās pret materiālu. Zāģējumi biežiem zāģa asmeņiem ir taisnā līnijā. Ar šauriem zāģa asmeņiem iespējams zāģēt arī izliekumus. Aizliegts pārsniegt maksimālo zāģējamā materiāla platumu.

Iekārta ir paredzēta izmantošanai privātā teritorijā. Jebkāda cita veida lietojums, kā arī neatļautas modifikācijas un papildināšana, tiek uzskatītas par ierīces nepareizu lietojumu un šādi tiek zaudēta garantija, kā arī nav spēkā atbilstības deklarācija gadījumā ražotājs neuzņemas atbildību par kaitējumu, kas nodarīta lietotājam vai kādai trešajai pusei.

2.2 Iepriekš paredzama potenciāli nepareiza izmantošana

- Ierīce nav paredzēta komerciāliem nolūkiem ne sabiedrisko parkos vai sporta laukumos, ne arī izmantošanai lauksaimniecībā vai mežsaimniecībā.
- Nelietot ierīci lietus laikā.

2.3 Atlikušie riski

Arī tad, ja ierīce tiek izmantota atbilstoši tās lietojumam, vienmēr saglabājas zināms risks, kuru nav iespējams paredzēt. Arī ierīces tips un konstrukcija atkarībā no lietojuma var būt saistīta ar turpmāk tekstā uzskaitītajiem potenciālajiem riskiem:

- Saskare ar zāģa asmeni (iegriešanas risks).
- Pēkšņa un neparedzama ierīces kustība (iegriešanas risks).
- Zāģa asmens daļu atdalīšanās, piemēram, ierīci sagāžot (iegriezumi / traumu risks).
- No apstrādājamā materiāla atdalošās daļas.
- Dzirdes ietekmēšana darba laikā, nelietojot dzirdes aizsarglīdzekļus.

2.4 Drošības un aizsardzības ierīces

⚠ BRĪDINĀJUMS! Traumu risks. Bojātas un atslēgtas drošības un aizsardzības ierīces var būt iemesls smagām traumām.

- Bojātas drošības un aizsardzības ierīces ir jā-saremontē.
- Nekādā gadījumā neveidojiet drošības ierīču un aizsargierīču apvadus.

2.4.1 Atbloķēšanas poga

Lai novērstu nejaušu ierīces ieslēgšanu, tā ir aprīkota ar atbloķēšanas pogu ieslēgšanas / izslēgšanas slēdzim.

2.4.2 Lietošana ar abām rokām

Ierīce ir paredzēta lietošanai ar abām rokām, lai izvairītos no roku traumām.

2.4.3 Pārslodzes aizsardzība

Ierīce ir aprīkota ar pārslodzes aizsardzību, kas pārslodzes gadījumā izslēdz ierīci (piemēram, ja nosprūst zāga asmens).

Pēc īsas atdzesēšanas pauzes ierīci iespējams atkārtoti ieslēgt.

2.5 Simboli uz iekārtas

Simbols	Skaidrojums
	Izmantojot ierīci, ievērojiet īpašu piesardzību!
	Pirms ekspluatācijas sākšanas izlasiet lietošanas instrukciju!
	Valkājiet dzirdes aizsargierīces!
	Lietojiet acu aizsarglīdzekļus!
	Lietojiet sejas masku!
	Nelietot ierīci lietus laikā! Sargāt no mitruma!
	Nesadedziniet ierīci!

2.6 Izstrādājuma pārskats (01)

Nr.	Daļa
1	Aizmugurējais rokturis
2	Iesl./izsl. slēdzis

Nr.	Daļa
3	Ieslēgšanas / izslēgšanas slēdža atbloķēšanas poga
4	Priekšējais rokturis
5	Turēšanas roktura atbloķēšanas poga
6	Turēšanas rokturis
7	Zāģa asmens
8	Pamatplāksne
9	Zāģa asmens fiksācijas gredzens
10	Darba gaisma
11	Lietošanas instrukcija
12	Akumulators*
13	Lādētājs*

* Nav iekļauts piegādes komplektā, tomēr pieejams ar šādiem detaļu numuriem: skatiet tehnikos datus.

2.7 Piegādes komplektācija

Piegādes komplektācijā ietilpst turpmāk uzskaitītās detaļas. Pārbaudiet, vai komplektācijā ir iekļautas visas uzskaitītās detaļas:

Nr.	Daļa
1	Akumulatora zobenzāģis
2	Turēšanas rokturis
3	Zāģa asmens koksnei
4	Metāla zāģa asmens
5	Plastmasas zāģa asmens
6	Lietošanas instrukcija "Akumulatora zobenzāģis"

! **NORĀDĪJUMS** Akumulators un lādētājs neietilpst ierīces komplektācijā, tādēļ tie jāiegādājas atsevišķi.

3 DROŠĪBAS NORĀDĪJUMI

3.1 Vispārējie drošības tehnikas norādījumi elektroinstrumentam

⚠ BRĪDINĀJUMS! Izlasiet visus šī elektroinstrumenta drošības norādījumus, instrukcijas, skatiet ilustrācijas un tehniskos datus. Neievērojot drošības tehnikas norādījumus un instrukcijas, rezultātā var būt elektriskās strāvas triecienu, var izcelties ugunsgrēks un/vai var būt nopietnas traumas.

- **Saglabājiet visus drošības tehnikas norādījumus un instrukcijas, lai tos varētu izmantot arī nākotnē.**

Drošības tehnikas norādījumos lietojamais apzīmējums „Elektroinstrumenti” attiecas vai nu uz elektroinstrumentiem, kas darbojas no tīkla (ar strāvas vadu), vai arī uz elektroinstrumentiem, kas darbojas no akumulatora (bez strāvas vada).

3.1.1 Drošība darba vietā

- **Darba vietai ir jābūt tīrai un labi apgaismotai.** Nekārtība vai slikts apgaismojums darba vietā var novest pie nelaimes gadījumiem.
- **Ar ierīci nedrīkst strādāt sprādzienbīstamās vietās, kur atrodas viegli aizdedzināmi šķidrumi, gāzes vai putekļi.** Elektroinstrumentu darbības laikā veidojas dzirksteles, kas var aizdedzināt putekļus vai tvaikus.
- **Elektroinstrumenta lietošanas laikā neļaujiet tuvoties bērniem un citām personām.** Daļiņas uzmanības gadījumā var zaudēt kontroli pār elektroinstrumentu.

3.1.2 Elektriskā drošība

- **Elektroinstrumenta kontaktdakša ir jāievieto atbilstošā rozetē. Kontaktdakšu nedrīkst modificēt. Ja elektroinstrumenti ir iezemēti, nedrīkst lietot kontaktdakšas adapterus.** Lietojot nepārveidotas kontaktdakšas un atbilstošas rozetes, samazinās elektriskā trieciena risks.
- **Nepieskarieties iezemētām cauruļū, apkures iekārtu, pavardu un ledusskapju virsmām.** Ja jūsu ķermenis ir iezemēts, pastāv paaugstināts elektriskā trieciena risks.
- **Nepakļaujiet elektroinstrumentus lietus vai mitruma iedarbībai.** Ūdens iekļūšana elektroinstrumentā paaugstina elektriskā trieciena rašanās risku.
- **Lietojiet strāvas vadu tikai tādiem nolūkiem, kā paredzēts; nenesiet elektroinstrumentu, turot to aiz kabeļa, neiekariet**

elektroinstrumentu aiz kabeļa un nevelciet kabeli, lai izņemtu kontaktdakšu no rozetes. Raugieties, lai strāvas vads atrastos astatus no karstuma avotiem, eļļas, asām malām vai ierīces kustīgajām daļām. Bojāti vai sapinušies strāvas vadi palielina elektriskā trieciena gūšanas risku.

- **Ja strādājat ar elektroinstrumentu ārpus telpām, izmantojiet tikai tādas strāvas vadus-pagarinātājus, kas paredzēti lietošanai ārpus telpām.** Ārpus telpām lietošanai paredzētu strāvas vadus-pagarinātāju lietošana ļauj samazināt elektriskā trieciena gūšanas risku.
- **Ja elektroinstrumenti ir jālieto mitrā vidē, izmantojiet diferenciālās aizsardzības ierīci.** Diferenciālās aizsardzības ierīces lietošana samazina elektriskā trieciena risku.

3.1.3 Personīga drošība

- **Strādājot ar elektroinstrumentu, uzmanīgi sekojiet tam un saprotiet to, ko darāt. Neļietojiet elektroinstrumentus, ja esat noguris, narkotisko vielu, alkohola reibumā vai zāļu ietekmē.** Pat īslaicīgi lietošanas laikā neuzmanīgi rīkojoties ar elektroinstrumentu, var būt nopietnas traumas.
- **Valkājiet personiskās aizsardzības līdzekļus un obligāti valkājiet aizsargbrilles.** Personiskās aizsardzības līdzekļu, piemēram, putekļu masku, zābaku ar neslīdošu pēdu, aizsargķiveres vai dzirdes aizsardzības līdzekļu, lietošana, atkarībā no elektroinstrumentu veida un lietošanas veida samazina traumu gūšanas risku.
- **Izvairieties no nejausās ieslēgšanas.** Pirms elektroinstrumenta pieslēgšanas elektrības avotam un/vai tā akumulatora ievietošanas vai pirms nešanas, pārliecinieties, vai tas ir izslēgts. Ja nesot elektroinstrumentu vai to pieslēdzot elektrotīklam, turēsiet pirkstu uz ieslēgšanas slēdža, šādi var notikt nelaimes gadījums.
- **Pirms elektroinstrumenta ieslēgšanas novāciet iestatīšanas instrumentus un uzgriežņu atslēgas.** Instrumentu vai atslēgu iekļūšana elektroinstrumenta kustīgajās daļās var izraisīt elektroinstrumenta bojājumus.
- **Izvairieties no ķermenim neraksturīgas stājas. Parūpējieties par to, lai vienmēr stāvētu droši un saglabātu līdzsvaru.** Šādi būs vieglāk saglabāt kontroli pār elektroinstrumentu negaidītās situācijās.

- **Valkājiet piemērotu apģērbu. Nevalkājiet platu apģērbu vai rotaslietas. Raugieties, lai mati un apģērbs neieklūst kustīgajās daļās.** Brīvu apģērbu, rotaslietas vai garus matus var ievilkst ierīces kustīgās daļās.
- **Ja ir paredzēts uzstādīt putekļu atsūkšanas un uztveršanas ierīces, tām ir jābūt pieslēgtām un tās ir pareizi jāizmanto.** Putekļu atsūkšanas ierīču lietošana var mazināt ar putekļiem saistītos riskus.
- **Nerīkojieties pārgalvīgi un neignorējiet elektroinstrumentu drošības noteikumus, pat tad, ja elektroinstrumentu esat jau daudzus reizes lietojis(-usi).** Nevērigas rīcības rezultātā jau dažu sekunžu laikā var gūt smagas traumas.

3.1.4 Lietošana un rīkošanās ar elektroinstrumentu

- **Nepārslogojiet elektroinstrumentu. Lietojiet darbam piemērotu elektroinstrumentu.** Ar piemērotu elektroinstrumentu ir labāk un drošāk strādāt tam paredzētajā darba vidē.
- **Nelietojiet elektroinstrumentu, ja ir bojāts tā slēdzis.** Elektroinstruments, kuru nevar ieslēgt vai izslēgt, ir bīstams un tas ir jāremontē.
- **Pirms ierīces regulēšanas, detaļu nomaiņas vai elektroinstrumenta novietošanas glabāšanā atvienojiet kontaktdakšu no elektrotīkla rozetes un/vai izņemiet akumulatoru.** Šāds piesardzības pasākums izslēdz iespēju nejauši ieslēgt ierīci.
- **Glabājiet elektroinstrumentus bērniem nepieejamā vietā. Neļaujiet lietot elektroinstrumentu personām, kas nezina, kā to lietot vai nav izlasījuši šos norādījumus.** Elektroinstrumenti var būt bīstami, ja tos lieto personas bez pieredzes.
- **Rīkojieties ar elektroinstrumentu un tā aprīkojumu saudzīgi. Pārbaudiet, vai kustīgās daļas darbojas pareizi un nav iesprūdušas, salūzušas vai bojātas, šādi pasliktinot elektroinstrumenta veiktspēju. Ja elektroinstrumentam ir bojātas detaļas pirms lietošanas ir jāveic to remonts.** Daudzi nelaimes gadījumi notiek, neveicot elektroinstrumentiem pienācīgu apkopi.
- **Griezējinstrumentiem ir jābūt asiem un tīriem.** Kārtīgi kopti griezējinstrumenti ar asām griešanas šķautnēm retāk iesprūst un ar tiem ir vieglāk strādāt.
- **Izmantojiet elektroinstrumentu, papildus darbarīkus, pievienojamos uzgaļus utt. atbilstoši norādījumiem. Ņemiet vērā darba apstākļus un veicamā darba specifiku.** Elektroinstrumentu lietošana instrukcijās neparedzētiem nolūkiem var novest pie bīstamām situācijām.
- **Rūpējieties, lai rokturi un satveramās virsmas būtu sausas, tīras un uz tām nebūtu eļļas un smērvielu.** Slideni rokturi un satveramās virsmas neļauj elektroinstrumentu droši lietot un rīkoties ar to neparedzamās situācijās.

3.1.5 Lietošana un rīkošanās ar akumulatora tipa instrumentu

- **Akumulatoru uzlādei, izmantojot tikai ražotāja ieteiktos lādētājus.** Lietojot konkrētiem akumulatoru modeļiem paredzētus lādētājus cita veida akumulatoru uzlādei, var rasties situācijas ar ugunsgrēka risku.
- **Elektroinstrumentā drīkst izmantot tikai tam paredzētos akumulatorus.** Citu akumulatoru lietošana var radīt bojājumus vai ugunsgrēka draudus.
- **Neglabājiet neizmantotu akumulatoru kopā ar saspraudēm, monētām, atslēgām, naglām, skrūvēm vai citiem sīkiem metāliskiem priekšmetiem, kuri var izveidot īssavienojumu starp akumulatora kontaktiem.** Akumulatora kontaktu īssavienojums var izraisīt aizdegšanos vai ugunsgrēku.
- **Nepareizas lietošanas rezultātā no akumulatora var iztect šķidrums. Izvairieties no saskarsnās ar to. Ja nejauši tam pieskaraties, noskalojiet ar ūdeni. Ja šķidrums iekļūst acīs, meklējiet medicīnisko palīdzību.** Iztecejis akumulatora šķidrums var uzliesmot vai radīt ādas kairinājumu.
- **Nelietojiet bojātu akumulatoru vai akumulatoru, ja tam veiktas modifikācijas.** Bojātu akumulatoru vai akumulatoru, ja tiem veiktas modifikācijas, darbība var būt neparedzama un tie var būt iemesls ugunsgrēkam, sprādzienam vai traumām.
- **Nepakļaujiet akumulatoru uguns vai augstas temperatūras iedarbībai.** Uguns vai temperatūras virs 130 °C ietekmē akumulatoru var eksplodēt.
- **Ievērojiet visus norādījumus par lādēšanu un nekādā gadījumā neveiciet akumulatora vai akumulatora tipa instrumentu uzlādi temperatūrā, kas pārsniedz lietošanas instrukcijā norādīto temperatūras intervālu.**

Nepareizi veicot lādēšanu vai veicot lādēšanu temperatūrā, kas pārsniedz pieļaujamo temperatūras intervālu, šādi var sabojāt akumulatoru, kā arī palielināt ugunsgrēka risku.

3.1.6 Serviss

- **Jūsu elektroinstrumenta remontu drīkst veikt tikai kvalificēts speciālists un, izmantojot tikai oriģinālās rezerves daļas.** Šādi tiek nodrošināta elektroinstrumenta drošība.
- **Nekādā gadījumā neveiciet akumulatora apkopi.** Visus darbus, kas saistīti ar akumulatora apkopi, drīkst veikt tikai ražotājs vai pilnvarots servisa centrs.

3.2 Zobenzāģu drošības norādījumi

- **Veicot darbus, kuru laikā elektroinstrumentu var skart aplēptus elektriskos vadus, turiet elektroinstrumenta aiz izolētājām rokturu virsmām.** Ja rodas saskare ar zem sprieguma esošu vadu, ierīces metāla daļas var pārvadīt strāvu un izraisīt elektriskās strāvas triecienu.
- **Piestipriniet un nostipriniet apstrādājamo detaļu pie stabila pamata, izmantojot skavas vai citus līdzekļus.** Ja apstrādājamo detaļu turēsiet tikai ar roku vai pret ķermeni, tā būs nestabila, kas var izraisīt kontroles zudumu.
- **Turiet rokas pēc iespējas tālāk no zāģēšanas zonas. Netuviniet rokas zāģējamajai detaļai.** Saskaroties ar zāģa asmeni, pastāv savainošanās risks.
- **Vadiet tikai ieslēgti elektroinstrumentu detaļas virzienā.** Pretējā gadījumā pastāv atsitiena risks, instrumentam nosprūstot detaļā.
- **Nodrošiniet, lai pamatplāksne zāģēšanas laikā vienmēr atrastos pie detaļas.** Zāģa asmens var aizķerties un izraisīt kontroles zudumu pār elektroinstrumentu.
- **Pēc darba procesa pabeigšanas izslēdziet elektroinstrumentu un izņemiet zāģa asmeni no griezuma vietas tikai pēc elektroinstrumenta pilnīgas apstāšanās.** Šādi varat izvairīties no atsitiena un droši novietot elektroinstrumentu.
- **Izmantojiet tikai nebojātus, nevainojamus zāģa asmeņus.** Saliecti vai truli zāģa asmeņi var salūzt, negatīvi ietekmēt griezuma vietu vai radīt atsitieni.
- **Pēc izslēgšanas nobremzējiet zāģa asmeni, spiežot to sāniski.** Šādi iespējams sabojāt zāģa asmeni, tas var salūzt vai radīt atsitieni.

jāt zāģa asmeni, tas var salūzt vai radīt atsitieni.

- **Pienācīgi nofiksējiet materiālu. Neatbalsiet detaļu ar roku vai kāju. Nepieskarieties nekādiem priekšmetiem vai zemei ar ieslēgtu zāģi.** Pastāv atsitiena risks.
- **Izmantojiet piemērotas meklēšanas ierīces, lai atrastu slēptus cauruļvadus vai vadus, vai arī piesaistiet vietējo pakalpojumu sniedzēju.** Saskare ar strāvas vadiem var izraisīt ugunsgrēku un elektrisko triecienu. Gāzes vada bojājumi var radīt sprādzienus. Ūdensvada bojājumi rada mantiskos bojājumus.
- **Nostipriniet detaļu.** Fiksācijas mehānismā vai skrūvspilēs nostiprināta detaļa ir drošāk nofiksēta nekā ar jūsu roku.
- **Pirms elektroinstrumenta noņemšanas nogaidiet, līdz tas ir pilnībā apstājies.** Izmantotais instruments var aizķerties un izraisīt kontroles zudumu pār elektroinstrumentu.

3.3 Vibrācijas noslodze

⚠ BRĪDINĀJUMS! Vibrācijas risks. Faktiskais vibrāciju emisijas rādītājs ierīces ekspluatācijas laikā var atšķirties no ražotāja norādītās vērtības. Pirms lietošanas un lietošanas laikā ievērojiet turpmāk uzskaitītos ietekmējošos faktoros.

- Vai ierīce tiek izmantota atbilstoši lietošanas nolūkam?
- Vai apstrādājamais materiāls tiek nogriezts vai apstrādāts pareizi?
- Vai ierīce ir labā darba stāvoklī?
- Vai griešanas aprīkojums ir pareizi uzasināts un ir uzstādīts pareizs griešanas darbarīks?
- Vai ir uzstādīti rokturi un, ja tas ir nepieciešams, ir uzstādīti vibrācijas slāpējoši rokturi, kā arī, vai tie ir kārtīgi piestiprināti pie ierīces?
- Darbiniet ierīci tikai ar tādu motora ātrumu, kas nepieciešams attiecīgā darba veikšanai.
- Nepareizas ekspluatācijas un apkopes dēļ var palielināties ierīces radītais troksnis un vibrācijas. Tas rada kaitējumu veselībai. Šādā situācijā nekavējoties izslēdziet ierīci un veiciet tās remontu pilnvarotā servisa centrā.
- Vibrāciju radītais slodzes līmenis ir atkarīgs no veicamā darba vai ierīces izmantošanas veida. Novērtējiet šo līmeni un paredziet pietiekami ilgus darba pārtraukumus. Šādi rīkojoties, ievērojami samazināsiet vibrācijas slodzi kopumā visā darba laikā.

- Pārāk ilgi lietojot ierīci, tā izraisīs operatora ķermeņa vibrācijas, kas var būt iemesls asins cirkulācijas problēmām (pazīme — „pirksti kļūst balti”). Lai mazinātu šo risku, uzvelciet cimdus un nodrošiniet, lai rokas būtu siltas. Ja konstatējat pazīmi „balti pirksti”, nekavējoties konsultējieties pie ārsta. Šī pazīme ietver: Jūtīguma samazināšanās, tirpšana, nieze, sāpes, spēka zudums, ādas krāsas vai stāvokļa izmaiņas. Parasti šie simptomi ietekmē pirkstus, rokas vai pulsu. Zemā temperatūrā šie riski samazinās.
- Darba dienas laikā centieties ievērot garākus darba pārtraukumus, lai jūsu ķermenis varētu atgūties no trokšņa un vibrācijām. Plānojiet savu darbu tā, lai, strādājot ar ierīcēm, kam ir augsts vibrāciju līmenis, darba laiks būtu sadalīts uz vairākām dienām.
- Ja darba laikā, turot ierīci rokās, sajūtat diskomfortu vai notiek ādas krāsas izmaiņas, nekavējoties pārtrauciet darbu. Izmantojiet pietiekami ilgus darba pārtraukumus. Nepārtraucot darbu pietiekami ilgi, var iestāties roku-plaukstu vibrācijas sindroms.
- Samaziniet vibrācijas iedarbības risku līdz minimumam. Veiciet ierīces kopšanu atbilstoši norādījumiem lietošanas instrukcijā.
- Ja ierīci nākas izmantot bieži, sazinieties ar vietējo izplatītāju, lai iegādātos antivibrācijas piederumus (piem., rokturus).
- Izvairieties no strādāšanas ar ierīci temperatūrā zem 0 °C. Plānojot darbu, novērtējiet, kā var samazināt vibrācijas ietekmi.

3.4 Trokšņa piesārņojums

Ir noteikts trokšņa līmenis, no kura, darbojoties šai ierīcei, nevar izvairīties. Paredziet trokšņainu darbu, kad to atļauts veikt un saplānotā laikā. Ja nepieciešams, atpūties un, cik vien iespējams, ierobežojiet strādāšanas ilgumu. Individuālajai aizsardzībai un blakusesošajiem cilvēkiem aizsardzībai ir jālieto piemēroti dzirdes aizsardzības līdzekļi.

3.5 Drošības norādījumi akumulatoram un lādētājam

Ievērojiet akumulatora un lādēšanas ierīces drošības norādījumus, kas atrodami atsevišķās lietošanas instrukcijās.

Skatīt:

- Lietošanas instrukcija 443130: Akumulatori
- Lietošanas instrukcija 443131: Lādētāji

4 MONTĀŽA

⚠ BRĪDINĀJUMS! Nepilnīga montāža ir bīstama! Pilnībā nesamontētas ierīces darbība var izraisīt smagas traumas.

- Lietojiet ierīci tikai tad, kad ir pilnībā pabeigta montāža!
- Neievietojiet ierīcē akumulatoru, kamēr nav pilnībā pabeigta montāža!

⚠ ESIET PIESARDZĪGI! Traumu risks. Asas un rotējošas ierīces daļas var radīt traumas.

- Veicot montāžu, vienmēr lietojiet aizsargcimdus!

4.1 Roktura uzstādīšana/noņemšana (02)

- Izņemiet akumulatoru, ja tas atrodas ierīcē.

Roktura uzstādīšana

1. No priekšpuses ievietojiet (02/a) rokturi (02/1) vadotnē (02/2), līdz tas ir nofiksējas.

Roktura noņemšana

1. Nospiediet atbloķēšanas taustiņu (02/3).
2. Noņemiet rokturi virzienā uz priekšu (02/b).

4.2 Zāģa asmens ievietošana/izņemšana (03)

1. Izņemiet akumulatoru, ja tas atrodas ierīcē.
2. Pavelciet (03/a) fiksācijas gredzenu (03/1) līdz atdurei ierīcē.

Norādījums: *Lai savilkta fiksācijas gredzenu, novietojiet īkšķi un rādītājpirkstu uz fiksācijas gredzena kreisā un labā spārna (03/2).*

3. Zāģa asmens ievietošana/izņemšana:

- Ievietojiet (03/b) zāģa asmeni (03/3) ar kātu tik tālu, cik tas ir iespējams, zāģa asmens turētājā (03/4).

Norādījums: *Uz zāģa asmens turētāja nedrīkst būt materiālu atlikumu.*

- VAI: Izņemiet zāģa asmeni.

4. Atlaidiet fiksācijas gredzenu. Fiksācijas gredzens automātiski atgriežas sākuma pozīcijā, un zāģa asmens tiek fiksēts.
5. Pārbaudiet, vai zāģa asmens ir cieši nofiksēts zāģa asmens turētājā.

5 EKSPLUATĀCIJAS SĀKŠANA

5.1 Akumulatora uzlāde

Ievērojiet lādēšanas režīma temperatūras diapazonu, skatiet tehniskos datus.

i NORĀDĪJUMS Lūdzu, skatiet detalizētu informāciju par akumulatoru un akumulatora lādēšanas ierīci atsevišķās lietošanas instrukcijās:

- Lietošanas instrukcija 443130: Akumulatori
- Lietošanas instrukcija 443131: Lādētāji

5.2 Akumulatora ievietošana/izņemšana (04)

UZMANĪBU! Akumulatora izraisītu bojājumu risks. Ja akumulatoru pēc lietošanas atstāj ierīcē, šādi var sabojāt akumulatoru.

- Uzreiz pēc lietošanas izņemiet akumulatoru no ierīces un glabājiet no aukstuma aizsargātajā vietā.
- Ievietojiet akumulatoru ierīcē uzreiz pirms darba sākšanas.

Akumulatora ievietošana

1. Virzienā no augšas iebīdīd (04/a) akumulatoru (04/1) vadsliedē.

Akumulatora izņemšana

1. Spiediet atbloķēšanas taustiņu (04/2) un izņemiet akumulatoru virzienā uz augšu (04/b).

6 LIETOŠANA

⚠ BRĪDINĀJUMS! Pastāv traumu risks detaļām negaidīti atdaloties no ierīces. Eksploataācijas laikā atdalījušās detaļas var izraisīt nopietnas traumas.

- Pirms ierīces ieslēgšanas pārlicinieties, vai visas ierīces detaļas ir kārtīgi pieskrūvētas.
- Piestipriniet griezējinstrumentus tā, lai tie eksploataācijas laikā nevarētu atdalīties.

6.1 Ierīces ieslēgšana/izslēgšana (05)

Ierīces ieslēgšana

1. Nospiediet atbloķēšanas pogu (05/1).
2. Nospiediet ieslēgšanas/izslēgšanas slēdzi (05/2) un atlaidiet atbloķēšanas pogu.

Ierīces izslēgšana

1. Atlaidiet ieslēgšanas/izslēgšanas slēdzi.

7 STRĀDĀŠANAS TEHNIKAS (06, 07)

⚠ BRĪDINĀJUMS! Apdraudējums, ko rada atbrīvojamie materiāli! Zāģējot nenofiksētu materiālu, iespējamas smagas traumas.

- Zāģējiet tikai tādu materiālu, kas ir droši nofiksēts.
- Pieskarieties materiālam ar rokas zāģa asmeni tikai tad, kad rokas zāģis ir sasniedzis maksimālo ātrumu.
- Pārbaudiet, vai zāģējamais materiāls ir nofiksēts - jebkuras materiāla kustības ietekmē zāģējumu.
- Zāģēšanu sāciet tikai tad, kad zobenzāģis ir sasniedzis maksimālo ātrumu.
- Zāģēšanas laikā nelietojiet pārmērīgu spēku, bet gan vienmērīgu, mazu spiedienu.
- Biezām detaļām: Uzlieciet pamatplāksni (06/1) stingri uz sagataves (06/2) un lēnām un vienmērīgi pārvietojiet zobenzāģi ap sagatavi (06/a).
- Plānām detaļām: Nofiksējiet detaļu (07/1) starp rokturi (07/2) un pamatplāksni (07/3). Pēc tam lēni un vienmērīgi spiediet zobenzāģi uz leju (07/a).
- Samaziniet spiedienu īsu brīdi pirms materiāla pārzāģēšanas.
- Pirms zāģa asmens izņemšanas no detaļas nogaidiet, līdz tas pilnībā apstājas.
- Zāģa asmens eksploataācijas laikā kļūst ļoti krasts. Pirms pieskarties tam, ļaujiet tai atdzist.
- Zāģēšanas putekļi var būt indīgi. Tāpēc nodrošiniet, lai darba vieta būtu labi vēdināma, un lietojiet respiratoru.
- Zāģēšanas putekļi var aizdegties. Tāpēc pēc iespējas ātrāk utilizējiet no zāģēšanas putekļus.

8 TEHNISKĀ APKOPE UN TĪRĪŠANA

⚠ BRĪDINĀJUMS! Sagriešanās risks. Sagriešanās risks satverot asas un rotējošas ierīces detaļas, kā arī griezējinstrumentus.

- Pirms apkopes, kopšanas un tīrīšanas darbiem vienmēr izslēdziet ierīci. Izņemiet akumulatoru.
- Veicot apkopes, kopšanas un remontdarbus, vienmēr lietojiet aizsargcimdus.

i NORĀDĪJUMS Remontdarbus drīkst veikt tikai kompetentos specializētajos uzņēmumos vai mūsu servisa centros.

- Nepakļaujiet ierīci mitruma iedarbībai.
- Pēc katras lietošanas reizes:
 - noņemiet akumulatoru un vēlreiz pārbaudiet, vai ierīcei nav bojājumu.
 - Izņemiet zāģa asmeni un apsmidziniet ar eļļu aizsardzībai pret rūsū.
 - Notīriet korpusu ar suku vai drānu. Neizmantojiet ūdeni un/vai agresīvus tīrīšanas līdzekļus vai šķīdumus — pastāv korozijas un plastmasas detaļu bojājumu risks.
 - Ar suku vai drānu notīriet nogulsņējušās zāģu skaidas no fiksācijas gredzena (03/1) un zāģa asmens turētāja (03/4). Pēc tam uzpildiniet nedaudz pretkorozijas eļļas uz zāģa asmens turētāja.
- Regulāri pārbaudiet zāģa asmeni. Sazinieties ar ražotāja servisu centru, ja:
 - ir bojāts zāģa asmens,

- zāģa asmens ir truls,
- pārmērīgs nodilums.

- Regulāri pārbaudiet, vai ir pieskrūvētas visas skrūves.
- Pārbaudiet, vai uz ierīces elektriskajiem kontaktiem nav korozijas, ja nepieciešams, notīriet ar smalku metāla saru suku un pēc tam apsmidziniet ar aerosolu kontaktu aizsardzībai.

9 PALĪDZĪBA TRAUCĒJUMU GADĪJUMĀ

⚠ ESJET PIESARDZĪGI! Ievainojumu risks! Asas un rotējošas ierīces daļas var radīt traumas.

- Veicot apkopi, kopšanu un remontu, vienmēr uzvelciet aizsargcimdus!
- Izslēdziet ierīci un izņemiet akumulatoru!

i NORĀDĪJUMS Ja rodas bojājumi, kas nav uzskaitīti šajā tabulā, vai bojājumi, kurus nevarat novērst patstāvīgi, lūdzam sazināties ar mūsu servisu centru.

Problēma	Iemesls	Novēršana
Dzinējs nesāk darboties.	Nav akumulatora vai tas uzstādīts nepareizi.	Uzstādiet pareizi akumulatoru.
	Akumulators ir izlādējies.	Uzlādējiet akumulatoru.
	Slēdzis ir bojāts.	Nelietojiet ierīci! Sazinieties ar ražotāja servisu centru.
Samazināta dzinēja jauda.	Akumulators ir izlādējies.	Uzlādējiet akumulatoru.
	Zāģa asmens ir truls.	Nomainiet zāģa asmeni.
Motors zāģēšanas laikā pārstāj darboties.	Motors pārslogots.	Izslēdziet ierīci.
	Akumulators ir izlādējies.	Uzlādējiet akumulatoru.
	Zāģa asmens ir truls.	Nomainiet zāģa asmeni.
Akumulatora darbmūžs ir beidzies.	Akumulatora darbmužs ir beidzies.	Nomainiet akumulatoru. Lietojiet tikai oriģinālās ražotāja daļas.
	Akumulatora kontakti ir kļuvuši netīri.	■ Sazinieties ar ražotāja servisu centru.
	Akumulators vai lādētājs ir bojāts.	■ Pasūtiet rezerves daļas atbilstoši rezerves daļu diagrammai.
Akumulatora neuzlādējas.	Akumulators ir pārāk karsts.	■ Ļaujiet akumulatoram atdzist.

10 TRANSPORTĒŠANA

Pirms transportēšanas veiciet turpmāk uzskaitītās darbības:

1. Izslēdziet ierīci.
2. Izņemiet no ierīces akumulatoru.
3. Ievietojiet, ievērojot instrukcijas, akumulatoru iepakojumā (skat. turpmāk tekstā).

Akumulators "B125 Li" (det. Nr. 113896)

I NORĀDĪJUMS Akumulatora nominālā enerģija ir lielāka par 100 Wh! Tāpēc ievērojiet turpmāk uzskaitītos drošības norādījumus!

Uz komplektā iekļauto litija-jonu akumulatoru attiecas bīstamo ierīču tiesību akti, bet to atļauts transportēt, ievērojot atvieglotus noteikumus:

- Privātais lietotājs drīkst akumulatoru pārvadāt pa koplietošanas ceļiem bez papildus ierobežojumiem, ja tas ir iepakots atbilstoši mazumtirdzniecības noteikumiem un transportēšana tiek veikta ar privātu transportlīdzekli.
- Profesionāli lietotāji, kuri transportēšanu veic kopā ar savu galveno nodarbošanos (piem., piegādājot uz un no celtniecības objektiem vai demonstrācijām), arī var ievērot šos atvieglojumus.

Abos iepriekš minētajos gadījumos obligāti jāveic darbības, lai novērstu satura izplūšanu. Citos gadījumos obligāti ievērojiet bīstamo ierīču tiesību aktu noteikumus! Neievērošanas gadījumā nosūtītājam un, iespējams, arī pārvadātājam draud būtiski sodi.

Papildu norādījumi par pārvadāšanu un nosūtīšanu

- Litija jonu akumulatorus drīkst transportēt vai nosūtīt tikai tad, ja tiem nav bojājumu!
- Akumulatoru transportēšanai izmantojiet tikai oriģinālo kartona vai bīstamo preču transportēšanai piemērotu kasti (nav nepieciešama akumulatoriem, kuriem nominālā jauda nepārsniedz 100 Wh).
- Uzstādiet akumulatora kontaktiem izolāciju, lai nepieļautu to īsslēgumu.
- Nodrošiniet, lai akumulators iepakojumā nevarētu brīvi pārvietoties un tam nerastos bojājumi.
- Pārliecinieties, vai transportēšanas vai nosūtīšanas laikā (piem., ar kurjeru vai transportēšanas uzņēmumu) ir pareizs sūtījuma marķējums un dokumentācija.

- Iepriekš pajautājiet, vai transportēšana ar izvēlēto pakalpojumu sniedzēju ir iespējama un parādiat viņam savu sūtījumu.

Lai sagatavotu sūtījumu, mēs iesakām piesaistīt bīstamo preču speciālistu. Ievērojiet arī iespējamās papildus valsts normatīvos aktus.

11 GLABĀŠANA

11.1 Ierīces glabāšana

- Pēc katras lietošanas izņemiet akumulatoru no ierīces.
 - Rūpīgi notīriet ierīci un - ja uzstādīti - uzstādiet visus aizsardzības apvalkus.
 - Glabājiet ierīci sausā, slēgtā un bērniem nepieejamā vietā.
- Ja paredzētais pārtraukuma periods līdz nākamajai lietošanas reizei ir ilgāks par 30 dienām, veiciet turpmāk tekstā norādītās darbības.
- Rūpīgi iztīriet ierīci un novietojiet to sausā vietā.

11.2 Akumulatora un lādēšanas ierīces glabāšana

I NORĀDĪJUMS Lūdzu, skatiet detalizētu informāciju par akumulatoru un akumulatora lādēšanas ierīci atsevišķās lietošanas instrukcijās.

12 UTILIZĀCIJA

Norādes par Vācijas elektrisko un elektronisko ierīču likumu (ElektroG)



- Noliektas elektriskās un elektroniskās ierīces aizliegts izmest sadzīves atkritumos, tās ir jānodod atsevišķā atkritumu savākšanas vai likvidēšanas vietā!
- Lietotās baterijas un akumulatori, kas nav uzstādīti ierīcē, pirms nodošanas jāizņem! To utilizāciju regulē Likums "Par baterijām".
- Elektrisko un elektronisko ierīču īpašnieku vai lietotāju pienākums ir pēc to nolikšanas šīs ierīces atgriezt.
- Gala lietotājs atbild par savu personīgo datu izdzēšanas no utilizējamās nolietotās ierīces!

Pārsvītrotā konteinera simbols nozīmē, ka elektriskās un elektroniskās ierīces aizliegts izmest sadzīves atkritumos.

Elektriskās un elektroniskās ierīces šādās vietās iespējams nodot bez maksas:

- publiski-tiesiskās utilizācijas vai savākšanas vietās (piem., komunālajos uzņēmumos);

- Elektrisko ierīču pārdošanas vietās (fiziskās vai tiešsaistes), ja tirgotāja pienākums ir pieņemt šīs preces vai arī viņš to piedāvā brīvprātīgi.

Šie izteikumi attiecas tikai uz tām ierīcēm, kas tiek uzstādītas un pārdotas Eiropas Savienības dalībvalstīs un uz kurām attiecināmas Eiropas Direktīvas 2012/19/ES prasības. Valstīs, kas nav Eiropas Savienības sastāvā, var būt atšķirīgi noteikumi attiecībā uz nolietoto elektrisko un elektronisko ierīču utilizāciju.

Norādījumi par likumu „Par baterijām” (BattG)



- Nolietotās baterijas un akumulatorus aizliegts izmest sadzīves atkritumos, tos ir jānodod atsevišķā atkritumu savākšanas vai likvidēšanas vietā!
- Lai droši izņemt baterijas vai akumulatorus no elektriskās ierīces un noskaidrotu informāciju par to tipu vai ķīmisko sistēmu, lūdzam ievērot turpmāk sniegtos datus lietošanas vai montāžas instrukcijā.
- Bateriju un akumulatoru iepakojumu vai lietotāju pienākums ir pēc to nolietošanas šīs ierīces atgriezt. Atgriešana ir ierobežota līdz mājāsaimniecībai atbilstošam daudzumam.

Lietotās baterijās var būt kaitīgas vielas vai smagie metāli, kas var radīt kaitējumu videi un veselības problēmas. Lietoto bateriju pārstrāde un tajās esošo resursu izmantošana sniedz būtisku lomu abos iepriekš minētajos gadījumos.

Pārsvītrotā konteinerā simbols nozīmē, ka baterijas un akumulatorus aizliegts izmest sadzīves atkritumos.

Ja zem konteinerā papildus ir doti simboli Hg, Cd vai Pb, tas nozīmē, ka:

- Hg: baterijā ir vairāk nekā 0,0005 % dzīvsudraba
- Cd: baterijā ir vairāk nekā 0,002 % kadmija
- Pb: baterijā ir vairāk nekā 0,004 % svina

Baterijas un akumulatorus šādās vietās iespējams nodot bez maksas:

- publiski-tiesiskās utilizācijas vai savākšanas vietās (piem., komunālajos uzņēmumos);
- bateriju un akumulatoru pārdošanas vietās;
- ierīču nolietoto bateriju vienotās sistēmas atpakaļpieņemšanas vietās;
- ražotāja atpakaļpieņemšanas vietās (ja tas nav vienotās atpakaļpieņemšanas sistēmas dalībnieks).

Šie izteikumi attiecas tikai uz tiem akumulatoriem un baterijām, kas tiek uzstādītas un pārdotas Eiropas Savienības dalībvalstīs un uz kurām attiecināmas Eiropas Direktīvas 2006/66/EK prasības. Valstīs, kas atrodas ārpus Eiropas Savienības, var būt atšķirīgi noteikumi attiecībā uz nolietoto akumulatoru un bateriju utilizāciju.

13 KLIENTU APKALPOŠANAS DIENESTS/SERVISS

Jautājumu gadījumā par garantiju, remontu vai rezerves daļām sazinieties ar tuvāko AL-KO servisa centru. Informāciju par tiem meklējiet šādā vietnē:

www.al-ko.com/service-contacts

14 GARANTĪJA

Iespējamos materiāla vai ražošanas brāķus iekārtā mēs novērsīsim atbilstoši likumā noteiktajam noilguma termiņam attiecībā uz garantijas prasībām, paturot tiesības izvēlēties remontu vai jaunas preces piegādi. Noilguma termiņš tiek noteikts, vadoties pēc tās valsts spēkā esošās likumdošanas, kurā ierīce tika nopirkta.

Mūsu garantijas pakalpojumi ir spēkā tikai tad, ja: Garantija zaudē savu spēku, ja:

- ievērojot šo lietošanas instrukciju.
- ierīce tiek izmantota atbilstoši mērķim;
- tiek izmantotas oriģinālās rezerves daļas.
- tiek veikti patstāvīgi remontēšanas mēģinājumi;
- tiek veikta patvaļīga pārbūve;
- ierīce netiek lietota atbilstoši paredzētajam mērķim.

Garantija neattiecas uz:

- krāsas bojājumiem, kas radušies normāla nolietojuma rezultātā;
- dilstošajām detaļām, kas rezerves daļu kartē ir atzīmētas ar rāmīti xxxxxx (x).

Garantijas periods sākas no ierīces pirmreizējās pārdošanas pirmās dienas. Noteicošais ir datums uz pirkuma čeka. Lūdzam jūs ar šo garantijas deklarāciju un pirkuma čeku doties pie sava tirdzniecības pārstāvja vai uz tuvāko oficiālo klientu apkalpošanas centru. Šī deklarācija neskar pircēja likumā noteiktās garantijas prasības pret pārdevēju.

ПЕРЕВОД ОРИГИНАЛЬНОГО РУКОВОДСТВА ПО ЭКСПЛУАТАЦИИ

Оглавление

1	Информация о руководстве по эксплуатации	226	4.2	Установка и извлечение пильного диска (03).....	233
1.1	Символы на титульной странице	227	5	Ввод в эксплуатацию.....	234
1.2	Условные обозначения и сигнальные слова	227	5.1	Зарядка аккумулятора	234
2	Описание продукта	227	5.2	Вставка/удаление аккумулятора (04)	234
2.1	Использование по назначению	227	6	Управление	234
2.2	Примеры неправильного использования	227	6.1	Включение и выключение устройства (05)	234
2.3	Остаточные риски.....	227	7	Методы работы (06, 07)	234
2.4	Предохранительные и защитные устройства	228	8	Техобслуживание и уход.....	235
2.4.1	Кнопка деблокировки.....	228	9	Устранение неисправностей	235
2.4.2	Двуручное управление	228	10	Транспортировка	236
2.4.3	Защита от перегрузки.....	228	11	Хранение	236
2.5	Символы на устройстве	228	11.1	Хранение устройства.....	236
2.6	Обзор продукта (01)	228	11.2	Хранение аккумулятора и зарядного устройства	237
2.7	Комплект поставки.....	229	12	Утилизация.....	237
3	Указания по технике безопасности.....	229	13	Сервисное обслуживание	238
3.1	Общие указания по технике безопасности для электроинструментов.....	229	14	Гарантия.....	238
3.1.1	Безопасность на рабочем месте	229			
3.1.2	Электрическая безопасность.....	229			
3.1.3	Личная безопасность.....	230			
3.1.4	Использование электроинструмента и работа с ним.....	230			
3.1.5	Использование инструмента с аккумулятором	231			
3.1.6	Сервис	231			
3.2	Инструкции по безопасности для саблевидных пил.....	231			
3.3	Вибрационная нагрузка	232			
3.4	Акустическая нагрузка	233			
3.5	Указания по технике безопасности для аккумулятора и зарядного устройства	233			
4	Установка.....	233			
4.1	Установка/снятие ручки (02).....	233			

1 ИНФОРМАЦИЯ О РУКОВОДСТВЕ ПО ЭКСПЛУАТАЦИИ

- Немецкая версия содержит оригинальное руководство по эксплуатации. Все остальные языковые версии — это переводы оригинального руководства по эксплуатации.
- Всегда держите это руководство по эксплуатации под рукой, чтобы прочитать его, если вам потребуется информация об устройстве.
- Передавайте устройство другим лицам только вместе с этим руководством по эксплуатации.
- Прочтите и соблюдайте указания по технике безопасности и предупреждения, приведенные в данном руководстве по эксплуатации.

1.1 Символы на титульной странице

Символ	Значение
	Обязательно прочитайте данное руководство по эксплуатации перед вводом в эксплуатацию. Это необходимо для безопасной и безотказной работы.
	Руководство по эксплуатации
	Осторожно обращайтесь с литий-ионными аккумуляторами! В частности, соблюдайте указания по транспортировке, хранению и утилизации в данном руководстве по эксплуатации!

1.2 Условные обозначения и сигнальные слова

⚠ ОПАСНОСТЬ! Указывает на опасную ситуацию, которая, если ее не избежать, приводит к смерти или серьезным травмам.

⚠ ПРЕДУПРЕЖДЕНИЕ! Указывает на потенциально опасную ситуацию, которая, если ее не избежать, может привести к смерти или серьезным травмам.

⚠ ОСТОРОЖНО! Указывает на потенциально опасную ситуацию, которая, если ее не избежать, может привести к травмам легкой и средней тяжести.

⚠ ВНИМАНИЕ! Указывает на ситуацию, которая, если ее не избежать, может привести к имущественному ущербу.

i ПРИМЕЧАНИЕ Специальные указания для облегчения понимания и эксплуатации.

2 ОПИСАНИЕ ПРОДУКТА

В данном руководстве по эксплуатации описывается ручная аккумуляторная сабельная пила со съемным аккумулятором.

Устройство разрешается использовать только вместе с литий-ионными аккумуляторами и зарядными устройствами, указанными в технических характеристиках. Дополнительные све-

дения об аккумуляторах и зарядных устройствах см. в отдельных инструкциях:

- руководство по эксплуатации 443130: аккумуляторы
- руководство по эксплуатации 443131: зарядные устройства

ВНИМАНИЕ! Опасность повреждения устройства и аккумулятора. Если устройство работает с неподходящими аккумуляторами, то устройство и аккумуляторы могут быть повреждены.

- Устройство работает только с предназначенными для этого аккумуляторами.

2.1 Использование по назначению

Сабельные пилы предназначены для распиловки ветвей, деревянных брусков, мягкого металла (например, меди, свинца), пластика, легких строительных плит, гипсокартонных плит и т. д. Для определенных материалов следует использовать пильные диски соответствующего типа (см. технические характеристики).

При распиле сабельная пила должна плотно прилегать к материалу. Широкие диски делают прямолинейные распилы. С помощью узких дисков можно выполнять криволинейные распилы. Не превышайте максимальную допустимую ширину распиливаемого объекта.

Это устройство предназначено для частного использования. Любое другое использование, а также несанкционированные модификации или дополнения рассматриваются как ненадлежащее использование и приводят к признанию недействительной гарантии, а также к потере соответствия и отказу от любой ответственности за ущерб пользователю или третьим лицам со стороны производителя.

2.2 Примеры неправильного использования

- Устройство не предназначено для коммерческого использования в общественных парках, на спортивных площадках, в сельском и лесном хозяйствах.
- Не используйте устройство во время дождя.

2.3 Остаточные риски

Даже если устройство используется надлежащим образом, всегда существует определенный остаточный риск, который не может быть исключен. Возможны следующие потенциаль-

ные опасности на основе типа и конструкции устройства в зависимости от использования:

- Контакт с пильным диском (опасность порезов).
- Внезапное и непредвиденное перемещение устройства (опасность порезов).
- Отделение частей пильного диска, например, при перекашивании устройства (опасность порезов/травмирования).
- Отделение частей обработанного материала.
- Нарушение слуха во время работы, если не использовать беруши.

2.4 Предохранительные и защитные устройства

⚠ ПРЕДУПРЕЖДЕНИЕ! Опасность травмирования. Неисправность или бездействие предохранительных и защитных устройств могут стать причиной травм.

- Неисправные предохранительные и защитные устройства подлежат ремонту.
- Никогда не выводите из строя предохранительные и защитные устройства.

2.4.1 Кнопка деблокировки

Для предотвращения случайного включения устройства, оно оснащено кнопкой деблокировки выключателя.

2.4.2 Двуручное управление



Устройство предназначено для двуручного применения, которое предотвращает травмирование рук.

2.4.3 Защита от перегрузки

Устройство оснащено защитой от перегрузок, отключающей его при перегрузках (например, при защемлении пильного диска).

После короткой фазы охлаждения устройство можно снова включить.

2.5 Символы на устройстве

Символ	Значение
	Соблюдайте особую осторожность при работе!
	Перед вводом в эксплуатацию прочтите руководство по эксплуатации!

Символ	Значение
	Используйте беруши!
	Используйте защитные очки!
	Используйте маску для рта!
	Не использовать во время дождя! Беречь от воздействия влаги!
	Не сжигайте устройство!

2.6 Обзор продукта (01)

Но-мер	компонента
1	Задняя ручка
2	Выключатель ВКЛ/ВЫКЛ
3	Кнопка деблокировки выключателя
4	Передняя ручка
5	Кнопка деблокировки ручки
6	Ручка
7	Пильный диск
8	Опорная пластина
9	Зажимное кольцо пильного диска
10	Рабочее освещение
11	Руководство по эксплуатации
12	Аккумулятор*
13	Зарядное устройство*

****Не входит в комплект поставки, но доступно по следующим номерам заказа: см. Технические данные.**

2.7 Комплект поставки

Комплект поставки включает в себя перечисленные позиции. Проверьте, включены ли все позиции:

Номер	компонента
1	Аккумуляторная сабельная пила
2	Ручка
3	Пильный диск для дерева
4	Пильный диск для металла
5	Пильный диск для пластика
6	Руководство по применению аккумуляторной сабельной пилы

И ПРИМЕЧАНИЕ Аккумулятор и зарядное устройство не входят в комплект поставки и приобретаются отдельно.

3 УКАЗАНИЯ ПО ТЕХНИКЕ БЕЗОПАСНОСТИ

3.1 Общие указания по технике безопасности для электроинструментов

⚠ ПРЕДУПРЕЖДЕНИЕ! Ознакомьтесь со всеми указаниями по технике безопасности, инструкциями, иллюстрациями и техническими характеристиками, которые входят в комплект поставки этого электроинструмента. Несоблюдение указаний по технике безопасности и инструкций может привести к удару электрическим током, пожару и (или) серьезным травмам.

- **Сохраните все указания по технике безопасности и инструкции для дальнейшего использования.**

Используемое в указаниях по технике безопасности обозначение «электроинструмент» относится и к электроинструментам, работающим от сети (с сетевым кабелем), и к электроинструментам, работающим от аккумулятора (без сетевого кабеля).

3.1.1 Безопасность на рабочем месте

- **Рабочее место должно быть чистым и хорошо освещенным.** Беспорядок на рабочем месте или неосвещенные участки могут привести к несчастным случаям.

- **Не работайте с электроинструментом во взрывоопасной среде, в которой имеются горючие жидкости, газы или пыль.** Электроинструменты производят искру, от которой может воспламениться пыль или пары.
- **Во время использования электроинструмента не подпускайте к себе детей и других людей.** Если вы отвлечетесь, можете потерять контроль над электроинструментом.

3.1.2 Электрическая безопасность

- **Штепсель электроинструмента должен подходить к розетке. Штепсель нельзя модифицировать. В электроинструментах с защитным заземлением нельзя использовать штепсельные адаптеры.** Немодифицированные штепселя и подключающие розетки уменьшают риск удара электрическим током.
- **Избегайте физического контакта с заземленными поверхностями труб, систем отопления, плит и холодильников.** Если Ваше тело заземлено, существует повышенный риск удара электрическим током.
- **Не подвержайте электроинструменты воздействию дождя или сырости.** Проникновение воды в электроинструмент повышает риск удара электрическим током.
- **Не используйте соединительные кабели не по назначению, чтобы нести, вешать электроинструмент или чтобы вытянуть штепсель из розетки.** Держите соединительный кабель подальше от источников жары, масла, острых краев или движущихся частей устройства. Поврежденные или запутанные соединительные кабели повышают риск удара электрическим током.
- **Если вы работаете с электроинструментом под открытым небом, используйте только такие удлинительные кабели, которые подходят также для использования на улице.** Использование удлинительного кабеля, который предназначен для улицы, уменьшает риск удара электрическим током.
- **Если электроинструмент все же необходимо использовать во влажной среде, используйте устройство дифференциальной защиты.** Использование устройства дифференциальной защиты у-

меньшает риск удара электрическим током.

3.1.3 Личная безопасность

- При работе с электроинструментом следует проявлять внимательность и подходить к выполнению работ с четким пониманием целесообразности действий. Не допускается использование электроинструмента в состоянии усталости, под действием алкоголя, наркотических или лекарственных препаратов. Кратковременное отсутствие внимательности при использовании электроинструмента может стать причиной серьезных травм.
- Используйте средства индивидуальной защиты и обязательно носите защитные очки. В зависимости от типа и условий применения электроинструмента использование таких средств индивидуальной защиты, как респиратор, нескользящая защитная обувь, защитная каска или средства защиты органов слуха, существенно снижает риск получения травмы.
- Избегайте случайного включения. Необходимо убедиться в том, что электроприбор выключен, прежде чем подключать его к источнику питания и (или) аккумулятору, брать в руки или переносить. Если при ношении электроинструмента или его подключении к источнику питания вы держите палец на выключателе, это может привести к несчастным случаям.
- Прежде чем включить электроинструмент, удалите установочные инструменты или гаечные ключи. Попадание инструмента или ключа в движущуюся часть электроинструмента может привести к повреждениям.
- Избегайте неудобного положения тела. Необходимо выбрать устойчивое положение, которое в любой момент позволит сохранить равновесие. Это поможет лучше контролировать положение электроинструмента в непредвиденных ситуациях.
- Надевайте подходящую одежду. Не следует надевать просторную одежду или украшения. Держите волосы и одежду вдали от движущихся частей. Просторная одежда, украшения и длинные волосы могут попасть в движущиеся части.

- Если предусмотрена установка устройств для отсасывания и удержания пыли, удостоверьтесь, что они подсоединены и правильно используются. Отсасывание пыли может уменьшать опасность воздействия пыли.
- Не взвешивайте себя в неправильном направлении и не игнорируйте правила безопасности для электроинструментов, даже если вы знакомы с электроинструментом после его многократного использования. Небрежное обращение может привести к серьезным травмам в течение нескольких секунд.

3.1.4 Использование электроинструмента и работа с ним

- Не перегружайте электроинструмент. Используйте для работы подходящий электроинструмент. С подходящим электроинструментом в предназначенной для работы среде вы сможете работать лучше и увереннее.
- Не используйте электроинструмент, выключатель которого испорчен. Электроинструмент, который нельзя включить или выключить, опасен и требует ремонта.
- Прежде чем настраивать устройство, менять запчасти или поместить устройство на хранение, вытяните штепсель из розетки и (или) извлеките аккумулятор. Эта мера предосторожности позволит не допустить случайного включения электроинструмента.
- Храните неиспользуемые электроинструменты в недоступном для детей месте. Не позволяйте использовать электроинструмент лицам, которые не знакомы с ним или не прочитали эти инструкции. Электроинструменты опасны, если их используют неопытные люди.
- Тщательно заботьтесь об электроинструментах и насадках. Контролируйте, безупречно ли функционируют подвижные части, не прижаты, не сломаны и не повреждены ли они до такой степени, что электроинструмент хуже функционирует. Перед использованием электроинструмента поврежденные части должны быть отремонтированы. Много несчастных случаев происходит по вине электроинструментов, за которыми плохо ухаживали.

- **Сохраняйте режущие инструменты острыми и держите их в чистоте.** Тщательно ухоженные режущие инструменты с острыми режущими краями меньше застревают и ими легче пользоваться.
- **Используйте электроинструмент, насадки и т. д. в соответствии с данными инструкциями. Учитывайте условия труда и специфику работы.** Использование электроинструментов для целей, для которых они не предусмотрены, может привести к опасным ситуациям.
- **Следите, чтобы ручки и ладонная часть перчатки были сухими и чистыми, без малейших следов масла или смазки.** Скользкие ручки и ладонная часть перчатки не позволяют обеспечить безопасную эксплуатацию и контроль мощности в непредвиденных ситуациях.

3.1.5 Использование инструмента с аккумулятором

- **Заряжайте аккумуляторы только в зарядных устройствах, которые рекомендованы производителем.** Если зарядное устройство, которое подходит для определенного вида аккумуляторов, используется с другими аккумуляторами, существует опасность пожара.
- **Используйте в электроинструментах только предусмотренные для этого аккумуляторы.** Использование других аккумуляторов может привести к травмам и опасности пожара.
- **Держите неиспользуемые аккумуляторы подальше от скрепок, монет, ключей, гвоздей, винтов и других мелких металлических предметов, которые могут вызывать замыкание контактов.** Короткое замыкание между аккумуляторными контактами может вызвать возгорания или пожар.
- **При неправильном использовании из аккумулятора может вытекать жидкость. Избегайте контакта с ними. При случайном контакте смойте ее водой. Если жидкость попала в глаза, обратитесь за медицинской помощью.** Вытекающая аккумуляторная жидкость может вызвать раздражение кожи или ожоги.
- **Не используйте поврежденный или модифицированный аккумулятор.** Поврежденный или модифицированный аккумулятор могут вести себя непредсказуемо и

вызывать пожар, взрыв или опасность травмирования.

- **Держите аккумулятор вдали от огня или высоких температур.** Огонь или температура выше 130 °C могут вызвать взрыв.
- **Следуйте инструкциям по зарядке и ни в коем случае не заряжайте аккумулятор или аккумуляторный инструмент вне диапазона температур, указанного в руководстве по эксплуатации.** Неправильная зарядка или зарядка вне утвержденного диапазона температур могут привести к разрушению аккумулятора и повышению пожароопасности.

3.1.6 Сервис

- **Ремонтировать электроинструмент должен только квалифицированный специалист, используя оригинальные запчасти.** Таким образом обеспечивается сохранение надежности электроинструмента.
- **Ни в коем случае не выполняйте обслуживание разрушенных аккумуляторов.** Обслуживание аккумуляторов должно осуществляться только производителем или его сервисной службой.

3.2 Инструкции по безопасности для саблевидных пил

- **При выполнении работ, при которых устройство может контактировать со скрытыми линиями электропитания, держите его за изолированные поверхности ручек.** Контакт с токопроводящими линиями также может подвергнуть напряжению металлических деталей устройства и вызвать удар электрическим током.
- **Надежно закрепляйте заготовку на стабильной поверхности с помощью тисков или иным способом.** В случае удерживания заготовки лишь руками или телом она остается нестабильной, что может привести к утрате контроля.
- **Держите руки подальше от области распила. Не беритесь руками за область под заготовкой.** При контакте с пильным диском существует опасность травмирования.
- **Проводите включенный электроинструмент только в направлении заготовки.** В противном случае существует риск отда-

чи при контакте рабочего инструмента с заготовкой.

- **Во время распила убедитесь, что опорная пластина опирается на заготовку.** Пильный диск может заклинить, что приведет к потере управления электроинструментом.
- **После завершения операции выключите электроинструмент и не вытаскивайте пильный диск из среза, пока он не остановится.** Это позволит избежать отдачи и поможет безопасно положить электроинструмент.
- **Используйте только неповрежденные, идеальные пильные диски.** Изогнутые или затупленные пильные диски могут сломаться, неблагоприятно повлиять на срез или вызвать отдачу.
- **Не останавливайте пильный диск, отключив его в поперечном направлении.** Пильный диск может повредиться, сломаться или вызвать отдачу.
- **Плотно затяните материал. Не придерживайте заготовку рукой или ногой. Не прикасайтесь к предметам или земле во время работы пилы.** Существует риск отдачи.
- **Используйте подходящие поисковые устройства для обнаружения скрытых линий электропитания или обратитесь в местную коммунальную компанию.** Контакт с электропроводкой может привести к возгоранию и удару электрическим током. Повреждение газопровода может привести к взрыву. Проникновение в водопровод приводит к материальному ущербу.
- **Закрепите заготовку.** Заготовка, закрепленная с помощью зажимов или тисков, удерживается более надежно, чем рукой.
- **Дождитесь установки электроинструмента, прежде чем положить его.** Рабочий инструмент может заклинить, и это может привести к потере управления электроинструментом.

3.3 Вибрационная нагрузка

⚠ ПРЕДУПРЕЖДЕНИЕ! Опасность вибрации. Фактическое значение вибрационной эмиссии при использовании устройства может отличаться от заявленного производителем значения. Наблюдайте следующие факторы воздействия до или во время использования:

- Используется ли устройство по назначению?
- Материал разрезан или обработан правильно?
- Находится ли устройство в хорошем рабочем состоянии?
- Правильно ли заострен или установлен режущий инструмент?
- Установлены ли кронштейны и, если требуется, дополнительные вибрационными ручки, и плотно ли они соединены с устройством?
- Эксплуатируете устройство только с частотой вращения двигателя, необходимой для отдельной работы.
- Из-за неправильного использования и технического обслуживания шум и вибрация устройства могут повыситься. Это наносит вред здоровью человека. В таких случаях немедленно выключайте устройство и обратитесь за его ремонтом в авторизованный сервисный центр.
- Степень вибрационного напряжения зависит от выполняемой работы или использования устройства. Оцените и установите соответствующие перерывы в работе. В результате вибрационная нагрузка в течение всего рабочего времени будет значительно снижена.
- Длительная эксплуатация устройства подвергает оператора вибрации и может вызвать проблемы с кровообращением (симптом «белого пальца»). Чтобы уменьшить этот риск, носите перчатки и держите руки в тепле. В случае обнаружения симптома «белого пальца» немедленно обратитесь к врачу. Эти симптомы включают в себя: онемение, потерю чувствительности, покалывание, зуд, боль, слабость, изменение цвета или состояния кожи. Обычно эти симптомы влияют на пальцы, руки или пульс. При низких температурах риск возрастает.
- Делайте во время рабочего дня длительные перерывы, чтобы отдохнуть от шума и

вибраций. Планируйте свою работу таким образом, чтобы разделить эксплуатация устройств, которые создают сильные вибрации, на несколько дней.

- Если вы почувствуете дискомфорт или дисхромиию кожи при использовании устройства в руках, немедленно прекратите работу. Установите достаточные перерывы в работе. Работа без достаточных перерывов может привести к местной вибрационной болезни.
- Минимизируйте риск воздействия вибрации. Выполняйте обслуживание прибора в соответствии с инструкциями в руководстве по эксплуатации.
- Если оборудование используется часто, обратитесь к дилеру, чтобы приобрести антивибрационные аксессуары (например, ручки).
- Избегайте работы с прибором при температуре ниже 0 °С. В плане работы определите, как можно ограничить вибрационную нагрузку.

3.4 Акустическая нагрузка

Некоторая акустическая нагрузка, вызванная этим устройством, неизбежна. Выполняйте шумные работы в установленные и определенные сроки. При необходимости следует учитывать указания относительно «тихих часов» и ограничивать продолжительность работы наиболее необходимым. Для обеспечения личной защиты и защиты лиц, находящихся поблизости, необходимо носить беруши.

3.5 Указания по технике безопасности для аккумулятора и зарядного устройства

Соблюдайте указания по технике безопасности, содержащиеся в отдельных руководствах по эксплуатации к аккумулятору и зарядному устройству.

См.

- руководство по эксплуатации 443130: аккумулятор
- руководство по эксплуатации 443131: зарядные устройства

4 УСТАНОВКА

⚠ ПРЕДУПРЕЖДЕНИЕ! **Опасность из-за неполного монтажа!** Эксплуатация неполного устройства может привести к серьезным травмам.

- Используйте устройство только в полностью собранном состоянии!
- Вставляйте аккумулятор только в полностью собранное устройство!

⚠ ОСТОРОЖНО! **Опасность травмирования.** Движущиеся части и детали с острыми краями могут привести к травмам.

- Всегда носите защитные перчатки во время установки!

4.1 Установка/снятие ручки (02)

- Извлеките аккумулятор, если он находится в устройстве.

Установка ручки

1. Насаживайте (02/а) ручку (02/1) спереди на направляющую (02/2) до упора.

Снятие ручки

1. Нажмите кнопку деблокировки (02/3).
2. Сдвиньте ручку вперед (02/б).

4.2 Установка и извлечение пильного диска (03)

1. Извлеките аккумулятор, если он находится в устройстве.
2. Вставьте (03/а) зажимное кольцо (03/1) в устройство до упора.

Примечание: Для установки зажимного кольца поставьте большие и указательные пальцы на левую и правую пластины (03/2) зажимного кольца.

3. Установка и извлечение пильного диска:

- Вставьте (03/б) пильный диск (03/3) с хвостовиком до упора в держатель диска (03/4).

Примечание: Держатель диска должен быть очищен от остатков материала.

- ИЛИ: Извлечение пильного диска.

4. Раскрутите зажимное кольцо. Зажимное кольцо автоматически возвращается в исходное положение и фиксирует пильный диск.
5. Проверьте надежность фиксации пильного диска в его держателе.

5 ВВОД В ЭКСПЛУАТАЦИЮ

5.1 Зарядка аккумулятора

Обратите внимание на диапазон температур для зарядки, см. Технические данные.

И ПРИМЕЧАНИЕ Подробную информацию см. в отдельных инструкциях по эксплуатации аккумулятора и зарядного устройства:

- руководство по эксплуатации 443130: аккумулятора
- руководство по эксплуатации 443131: зарядные устройства

5.2 Вставка/удаление аккумулятора (04)

ВНИМАНИЕ! Опасность повреждения аккумулятора. Если после использования устройства оставить аккумулятор внутри, это может привести к повреждению аккумулятора.

- Сразу после завершения работы следует извлечь аккумулятор из устройства и поместить на хранение в утепленное место.
- Вставлять аккумулятор в устройство следует непосредственно перед работой.

Вставка аккумулятора

1. Сверху вставляйте (04/а) аккумулятор (04/1) в направляющую до упора.

Удаление аккумулятора

1. Нажмите кнопку деблокировки (04/2) и потяните (04/б) аккумулятор вверх.

6 УПРАВЛЕНИЕ

⚠ ПРЕДУПРЕЖДЕНИЕ! Опасность травмирования в результате ослабления деталей устройства. Во время эксплуатации ослабленные детали устройства могут привести к серьезным травмам.

- Перед переключением устройства убедитесь, что все детали устройства прочно привинчены.
- Прикрепите режущие инструменты так, чтобы они не могли отсоединиться во время работы.

6.1 Включение и выключение устройства (05)

Включение устройства

1. Нажмите кнопку деблокировки (05/1).
2. Нажмите выключатель (05/2) и отпустите кнопку деблокировки.

Выключение устройства

1. Отпустите выключатель.

7 МЕТОДЫ РАБОТЫ (06, 07)

⚠ ПРЕДУПРЕЖДЕНИЕ! Опасность незафиксированного материала! Распиловка незафиксированного материала может привести к серьезной травме.

- Распиливайте материал, только если он надежно зафиксирован.
- Прикасайтесь к материалу пильным диском ручной пилы, только когда ручная пила достигнет своей полной скорости.
- Убедитесь в том, что материал для распиловки надежно зафиксирован – любое движение материала влияет на успешность распиловки.
- Не начинайте распиловку до тех пор, пока не будет достигнута полная скорость пилы.
- Не используйте чрезмерную силу при выполнении распиловки, даже при низком давлении.
- Для заготовок большой толщины: Плотно зафиксируйте опорную пластину (06/1) на заготовке (06/2) и медленно и равномерно ведите сабельную пилу вокруг (06/а) заготовки.
- Для заготовок малой толщины: Зафиксируйте заготовку (07/1) между ручкой (07/2) и опорной пластиной (07/3). Медленно и равномерно нажимайте на сабельную пилу по направлению вниз (07/а).
- Уменьшите давление непосредственно перед распиловкой материалов.
- Дождитесь полной остановки пильного диска, прежде чем вынуть его из заготовки.
- Во время работы пильный диск сильно нагревается. Перед прикосновением к нему дайте ему остыть
- Пыль, образующаяся при распиловке, может быть ядовитой. Обеспечивайте хорошую вентиляцию рабочего места и используйте защитную маску.
- Пыль, образующаяся при распиловке, может воспламениться. Убирайте ее как можно быстрее.

8 ТЕХОБСЛУЖИВАНИЕ И УХОД

⚠ ПРЕДУПРЕЖДЕНИЕ! **Опасность порезов.** Опасность порезов при контакте с острыми движущимися деталями устройства и режущим инструментом.

- Всегда выключайте устройство до технического и сервисного обслуживания и очистки. Выньте аккумулятор.
- Всегда носите защитные перчатки во время технического обслуживания, ухода и очистки.

ℹ ПРИМЕЧАНИЕ Ремонтные работы разрешено проводить только сервисным центрам или компетентным предприятиям.

- Следует беречь устройство от воздействия воды или влаги.
- После каждого применения:
 - Вынимайте аккумулятор и проверяйте устройство на предмет повреждений.
 - Извлекайте пильный диск, очищайте его и сбрызгиваете антикоррозионным маслом.
 - Очищайте корпус щеткой или тканью. Во избежание коррозии и повреждения элементов из пластика не допускается использование воды и (или) агрессивных моющих средств, а также растворителей.
 - Удаляйте отложения стружки с зажимного кольца (03/1) и держателя диска (03/4) щеткой или тканью. Затем слег-

ка смазывайте держатель диска антикоррозионным маслом.

- Регулярно проверяйте пильный диск. Обращайтесь в сервисный центр производителя в следующих случаях:
 - дефект пильного диска
 - затупившееся пильный диск
 - сильный износ.
- Регулярно проверяйте затяжку всех винтов.
- Проверьте электрические контакты на предмет коррозии, в случае необходимости контакты следует зачистить металлической щеткой и обработать спреем для электрических контактных соединений.

9 УСТРАНЕНИЕ НЕИСПРАВНОСТЕЙ

⚠ ОСТОРОЖНО! **Опасность травмирования.** Движущиеся детали и детали с острыми краями могут привести к травмам.

- Во время техобслуживания, ухода и очистки работайте в защитных перчатках!
- Выключите устройство и извлеките аккумулятор!

ℹ ПРИМЕЧАНИЕ В случае возникновения неисправностей, которые не указаны в данной таблице или с которыми вы не можете справиться самостоятельно, обращайтесь в нашу сервисную службу.

Неисправность	Причина	Способы устранения
Двигатель не работает.	Аккумулятор отсутствует или неправильно установлен.	Вставьте аккумулятор правильно.
	Аккумулятор разряжен.	Зарядите аккумулятор.
Сниженная мощность двигателя.	Выключатель неисправен.	Не используйте устройство! Обратитесь в сервисный центр изготовителя.
	Аккумулятор разряжен.	Зарядите аккумулятор.
Двигатель останавливается во время распилки.	Пильный диск затупился.	Замените пильный диск.
	Двигатель перегружен.	Выключите устройство.
	Аккумулятор разряжен.	Зарядите аккумулятор.
	Пильный диск затупился.	Замените пильный диск.

Неисправность	Причина	Способы устранения
	Срок службы аккумулятора истек.	Замените аккумулятор. Используйте только оригинальные аксессуары от производителя.
Аккумулятор не заряжается.	Загрязнены контакты.	<ul style="list-style-type: none"> ■ Обратитесь в сервисный центр изготовителя.
	Повреждены зарядное устройство или аккумулятор.	<ul style="list-style-type: none"> ■ Закажите запчасти согласно карте запчастей.
	Перегрев аккумулятора.	<ul style="list-style-type: none"> ■ Дайте аккумулятору остыть.

10 ТРАНСПОРТИРОВКА

Перед транспортировкой выполните следующие действия:

1. Выключите устройство.
2. Выньте аккумулятор из устройства.
3. Правильно упакуйте аккумулятор (см. ниже).

Аккумулятор B125 Li (Арт. №: 113896)

И ПРИМЕЧАНИЕ Номинальная мощность аккумулятора составляет более 100 Втч! Поэтому соблюдайте следующие правила транспортировки!

Литий-ионный аккумулятор подлежит закону про перевозку опасных грузов, но может быть транспортирован в упрощенных условиях:

- Частные пользователи могут перевозить аккумуляторы автотранспортом без каких-либо дополнительных требований, при условии их перевозки в заводской упаковке и для личных целей.
- Коммерческие пользователи, которые выполняют перевозки в связи со своей основной деятельностью (например, поставки на строительные площадки или места погрузки и из них), могут также воспользоваться данным упрощением.

В обоих вышеуказанных случаях принудительные меры должны быть приняты, чтобы предотвратить утечку содержимого. В других случаях правила об опасных грузах должны строго соблюдаться! Несоблюдение грозит отправителю и, возможно, перевозчику суровым наказанием.

Прочие указания о транспортировке и отправке

- Транспортировка и пересылка литий-ионных аккумуляторов разрешается только при условии отсутствия повреждений!

- Для транспортировки аккумуляторов разрешается использовать только оригинальные коробки или подходящую тару для опасных грузов (требование не распространяется на аккумуляторы номинальной мощностью менее 100 Втч).
- Открытые контакты аккумуляторов подлежат заклеиванию во избежание короткого замыкания.
- Внутри упаковки аккумуляторы должны быть защищены от смещения, в противном случае возможно их повреждение.
- При транспортировке или пересылке проверяйте правильность маркировки и документации (курьерской или экспедиторской служб).
- Предварительно выясните, возможна ли перевозка выбранным поставщиком услуг и оформите заказ.

При подготовке к пересылке рекомендуем обратиться к специалисту по опасным грузам. Также примите во внимание возможные дополнительные национальные правила.

11 ХРАНЕНИЕ

11.1 Хранение устройства

- После каждого применения вынимайте аккумулятор из устройства.
- После каждого использования тщательно очищайте устройство и устанавливайте все защитные крышки (при их наличии).
- Храните устройство в сухом, запираемом месте, недоступном для детей.

При перерывах в использовании, длящихся более 30 дней, необходимо выполнить следующие действия:

- Тщательно очистить устройство, хранить в сухом помещении.

11.2 Хранение аккумулятора и зарядного устройства

ПРИМЕЧАНИЕ См. подробную информацию в отдельных инструкциях по эксплуатации и аккумулятора и зарядного устройства.

12 УТИЛИЗАЦИЯ

Указания по закону об электрическом и электронном оборудовании

 Электрическое и электронное оборудование не относится к бытовому мусору. Его необходимо собирать и утилизировать отдельно!

- Использованные батарейки или аккумуляторы следует вынимать из старого устройства перед сдачей! Их утилизация регулируется законом о батареях.
- Владельцы или пользователи электрического и электронного оборудования обязаны вернуть устройство после использования согласно закону.
- Конечный пользователь несет ответственность за удаление своих личных данных с использованного оборудования, которое подлежит утилизации!

Символ перекрещенного мусорного контейнера означает, что электрическое и электронное оборудование нельзя утилизировать вместе с бытовыми отходами.

Электрическое и электронное оборудование можно бесплатно сдать в следующих местах:

- Государственная служба по утилизации или пункт сбора (например, муниципальные склады)
- Магазины электрооборудования (стационарные и интернет-магазины), при условии, что продавцы обязаны принимать оборудование или предлагать возврат на добровольной основе.

Эти заявления действительны только для устройств, установленных и проданных в странах Европейского Союза, в соответствии с Директивой ЕС 2012/19/ЕС. В странах за пределами Европейского Союза могут действовать другие правила, касающиеся утилизации электрических и электронных устройств.

Указания согласно закону о батарейках



■ Использованные батарейки и аккумуляторы не относятся к бытовому мусору. Его необходимо собирать и утилизировать отдельно!

- Чтобы безопасно вынуть батарейки или аккумуляторы из электрического устройства, а также получить информацию о их типе или химической системе, см. дополнительную информацию в руководстве по эксплуатации или установке.
- Владельцы или пользователи батареек или аккумуляторов обязуются вернуть устройство после использования согласно закону. Возврат ограничивается допустимым количеством приобретенных или утилизированных товаров для домашнего хозяйства.

Использованные батареи могут содержать вредные вещества или тяжелые металлы, которые могут нанести вред окружающей среде и ущерб здоровью. Повторная переработка использованных батареек и использование ресурсов, содержащихся в них, способствует защите этих двух важных активов.

Символ перекрещенного мусорного контейнера означает, что батарейки и аккумуляторы нельзя утилизировать вместе с бытовыми отходами.

Кроме того, под символом мусорного контейнера нанесены символы Hg, Cd или Pb. Это выглядит следующим образом:

- Hg: батарея содержит более 0,0005 % ртути
- Cd: батарея содержит более 0,002 % кадмия
- Pb: батарея содержит более 0,004 % свинца

Аккумуляторы и батарейки можно бесплатно сдать в следующих местах:

- Государственная служба по утилизации или пункт сбора (например, муниципальные склады)
- Магазины батареек и аккумуляторов
- Пункты приема общей системы возврата использованных батареек устройств
- Пункты приема изготовителя (если он не является членом объединенной системы возврата)

Эти заявления действительны только для аккумуляторов и батарей, которые продаются в

странах Европейского Союза и соответствуют Директиве 2006/66/ЕС. В странах за пределами Европейского Союза могут действовать другие правила, касающиеся утилизации батарей и аккумуляторов.

13 СЕРВИСНОЕ ОБСЛУЖИВАНИЕ

Если у вас есть вопросы относительно гарантии, ремонта или запасных частей, обратитесь в ближайший сервисный центр AL-KO. Адрес можно найти в Интернете по следующему адресу:

www.al-ko.com/service-contacts

14 ГАРАНТИЯ

Мы устраняем возможные дефекты материалов или производства в течение срока давности, установленного законом в отношении рекламаций по качеству, путем ремонта или замены изделия. Срок давности определяется законодательством страны, в которой было приобретено устройство.

Наше гарантийное обязательство действительно - Гарантия аннулируется при:

но только при:

- Соблюдайте данное руководство по эксплуатации
- надлежащем обращении;
- использовании оригинальных запасных частей.
- самостоятельных попытках ремонта;
- самостоятельных технических изменениях;
- использовании не по назначению.

Гарантия не распространяется на:

- повреждения лакокрасочного покрытия, вызванные нормальным износом;
- изнашивающиеся части, обозначенные в ведомости запасных частей рамкой xxxxxx (x).

Гарантийный срок начинается после покупки первым конечным пользователем. Определяющим фактором служит дата на документе, подтверждающем покупку. Обращайтесь с настоящим сертификатом и документом, подтверждающим покупку, к своему дилеру или в ближайший авторизованный сервисный центр. Настоящий сертификат не касается гарантируемых законом прав на претензии покупателя к продавцу.

ПЕРЕКЛАД ОРИГІНАЛУ ПОСІБНИКА З ЕКСПЛУАТАЦІЇ**Зміст**

1	Інформація про посібник із експлуатації	239	5	Введення в експлуатацію	246
1.1	Символи на титульній сторінці	240	5.1	Зарядіть акумулятор	246
1.2	Умовні позначення та сигнальні слова	240	5.2	Вставка/видалення акумулятора (04)	246
2	Опис пристрою	240	6	Експлуатація	247
2.1	Використання за призначенням	240	6.1	Увімкнення/вимкнення пристрою (05)	247
2.2	Приклади неправильного використання	240	7	Методи роботи (06, 07)	247
2.3	Залишкові ризики	240	8	Технічне обслуговування та догляд	247
2.4	Запобіжні та захисні елементи	241	9	Усунення несправностей	248
2.4.1	Кнопка деблокування	241	10	Транспортування	248
2.4.2	Дворучне управління	241	11	Зберігання	249
2.4.3	Захист від перевантаження	241	11.1	Зберігання пристрою	249
2.5	Умовні позначення на пристрої	241	11.2	Зберігання акумулятора та зарядного пристрою	249
2.6	Візуальний огляд виробу (01)	241	12	Утилізація	249
2.7	Комплект поставки	242	13	Сервісне обслуговування	250
3	Правила техніки безпеки	242	14	Гарантія	251
3.1	Загальні рекомендації з безпеки електроінструменту	242	1	ІНФОРМАЦІЯ ПРО ПОСІБНИК ІЗ ЕКСПЛУАТАЦІЇ	
3.1.1	Безпека на робочому місці	242	■	Німецька версія містить оригінальний посібник із експлуатації. Всі інші мовні версії — це переклади оригінального посібника з експлуатації.	
3.1.2	Електрична безпека	242	■	Завжди тримайте цей посібник із експлуатації під рукою, щоб прочитати його, якщо вам знадобиться інформація про пристрій.	
3.1.3	Безпека людей	243	■	Передавайте пристрій іншим особам тільки разом з цим посібником із експлуатації.	
3.1.4	Користування електропилкою і поводження з нею	243	■	Прочитайте та дотримуйтеся вказівок з техніки безпеки та попереджень, що містяться в цьому посібнику з експлуатації.	
3.1.5	Користування акумуляторним приладом і поводження з ним	244			
3.1.6	Сервіс	244			
3.2	Інструкції з безпеки для шаблеподібних пил	244			
3.3	Вібраційне навантаження	245			
3.4	Акустичне навантаження	245			
3.5	Правила техніки безпеки для акумулятора й зарядного пристрою	246			
4	Монтаж	246			
4.1	Встановлення/зняття ручки (02)	246			
4.2	Вставка/видалення пиляльного полотна (03)	246			

1.1 Символи на титульній сторінці

Умовне позначення	Значення
	Обов'язково прочитайте цей посібник із експлуатації перед введенням в експлуатацію. Це є необхідною умовою безпечної та безвідмовної роботи.
	Посібник з експлуатації
	Обережно поводьтеся з літій-іонними акумуляторами! Зокрема, дотримуйтеся інструкцій з транспортування, зберігання та утилізації в цьому посібнику з експлуатації!

1.2 Умовні позначення та сигнальні слова

⚠ НЕБЕЗПЕКА! Вказує на небезпечну ситуацію, яка, якщо її не уникнути, призводить до смерті або серйозних травм.

⚠ ПОПЕРЕДЖЕННЯ! Вказує на потенційно небезпечну ситуацію, яка, якщо її не уникнути, може призвести до смерті або серйозних травм.

⚠ ОБЕРЕЖНО! Вказує на потенційно небезпечну ситуацію, яка, якщо її не уникнути, може призвести до травмування легкої та середньої тяжкості.

УВАГА! Вказує на ситуацію, яка, якщо її не уникнути, може призвести до майнового збитку.

ℹ ПРИМІТКА Спеціальні вказівки для кращого розуміння та полегшення роботи.

2 ОПИС ПРИСТРОЮ

Цей посібник з експлуатації описує ручні акумуляторні шабельні пили зі знімним акумулятором.

Пристрій слід використовувати тільки разом з літій-іонними акумуляторами і зарядними пристроями, зазначеними в технічних характе-

ристиках. Додаткові відомості про акумулятор і зарядний пристрій див. в окремих інструкціях:

- Посібник користувача 443130: акумулятори
- Посібник користувача 443131: зарядні пристрої

УВАГА! Небезпека пошкодження пристрою та акумулятора. Якщо пристрій працює з неправильними акумуляторами, то це може призвести до пошкодження пристрою та акумуляторів.

- Пристрій працює тільки з призначеними для цього акумуляторами.

2.1 Використання за призначенням

Шабельні пили призначені для пиляння гілок, дерев'яних брусків, м'яких металів (наприклад, міді, свинцю), пластику, легких будівельних плит, гіпсокартонних плит тощо. Для певних матеріалів треба використовувати пиляльні полотна відповідних типів (див. Технічні характеристики).

Пристрій повинен щільно прилягати до матеріалу. Прямі полотна роблять прямолінійні розпили. За допомогою вузьких полотен можна робити криволінійні розпили. Не перевищуйте максимальну ширину об'єкту для розпилювання.

Цей пристрій призначено для приватного використання. Будь-яке інше використання або несанкціоновані зміни та доповнення конструкції вважаються використанням не за призначенням і призводять до анулювання гарантії, а також втрати відповідності та відмови від будь-якої відповідальності виробника за шкоду, завдану користувачеві або третій стороні.

2.2 Приклади неправильного використання

- Пристрій не призначений для комерційного використання в громадських парках, на спортивних майданчиках, у сільському та лісовому господарствах.
- Не використовуйте пристрій під час дощу.

2.3 Залишкові ризики

Навіть якщо пристрій використовується належним чином, завжди існує певний залишковий ризик, який не можна виключити. Можливі наведені нижче потенційні небезпеки на основі

типу та конструкції пристрою залежно від використання:

- Контакт із пиляльним полотном (небезпека отримання різаної рани).
- Несподіваний або непередбачений рух пристрою (небезпека отримання різаної рани).
- Відокремлення частин пиляльного полотна, наприклад, у випадку перекошування пристрою (різані рани/небезпека травмування).
- Відокремлення частин матеріалу, що обробляється.
- Порушення слуху під час роботи в разі невикористання засобів захисту органів слуху.

2.4 Запобіжні та захисні елементи

⚠ ПОПЕРЕДЖЕННЯ! **Небезпека травмування.** Несправність або відсутність запобіжних та захисних елементів можуть призвести до серйозних травм.

- Несправні запобіжні та захисні елементи слід відремонтувати.
- У жодному разі не виводьте з ладу запобіжні та захисні елементи.

2.4.1 Кнопка деблокування

Щоб запобігти випадковому ввімкненню пристрою, його оснащено кнопкою деблокування вимикача.

2.4.2 Дворучне управління

Пристрій призначений для дворучного використання, що запобігає травмуванню рук.

2.4.3 Захист від перевантаження

Пристрій оснащений захистом від перенавантаження, який вимикає його у разі перенавантаження (наприклад, затискання пиляльного полотна).

Після короткого періоду охолодження пристрій можна знову ввімкнути.

2.5 Умовні позначення на пристрої

Умовне позначення	Значення
	Будьте особливо обережні під час користування пристроєм.

Умовне позначення	Значення
	Перед введення в експлуатацію прочитайте посібник з експлуатації!
	Надягніть навушники!
	Надягніть захисні окуляри!
	Надягніть респіратор!
	Не використовуйте під час дощу! Бережіть пристрій від вологи!
	Не спалюйте пристрій!

2.6 Візуальний огляд виробу (01)

Номер	компонента
1	Задня ручка
2	Вимикач УВІМ/ВИМК
3	Кнопка деблокування вимикача
4	Передня ручка
5	Кнопка деблокування ручки
6	Ручка
7	Пиляльне полотно
8	Опорна пластина
9	Затискне кільце пиляльного полотна
10	Робоче освітлення
11	Посібник з експлуатації
12	Акумулятор*

Но-мер	компонента
13	Зарядний пристрій*

* Не входить у комплект поставки, але доступний за такими номерами замовлення: див. Технічні дані.

2.7 Комплект поставки

Комплект поставки включає в себе перелічені позиції. Перевірте наявність всіх позицій:

Номер	компонента
1	Акумуляторна шабельна пила
2	Ручка
3	Пиляльне полотно для деревини
4	Пиляльне полотно для металу
5	Пиляльне полотно для пластику
6	Посібник з експлуатації акумуляторної шабельної пили

І ПРИМІТКА Акумуляторна батарея та зарядний пристрій не входять в комплект поставки, їх можна придбати за окремим замовленням.

3 ПРАВИЛА ТЕХНІКИ БЕЗПЕКИ

3.1 Загальні рекомендації з безпеки електроінструменту

⚠ ПОПЕРЕДЖЕННЯ! Ознайомтеся з усіма правилами техніки безпеки, інструкціями, ілюстраціями і технічними характеристиками, які входять в комплект постачання цього електроінструменту. Недотримання вказівок з техніки безпеки та інструкцій може призвести до ураження електричним струмом, пожежі та (або) серйозних травм.

- Зберігайте правила техніки безпеки та вказівки для використання в майбутньому.

Позначення «електроінструмент», що використовується в вказівках по техніці безпеки, стосується і електроінструментів, що працюють від мережі (з мережевим кабелем), і електроінструментів, що працюють від акумулятора (без мережевого кабелю).

3.1.1 Безпека на робочому місці

- Робоча зона має бути чистою та добре освітленою. Безлад і погане освітлення — супутники нещасних випадків.
- Забороняється використовувати цей електроприлад у вибухонебезпечному середовищі, де є легкозаймисті рідини, гази чи пил. Електроприлади створюють іскри, від яких пил і гази можуть загорітися.
- Користуйтеся електроприладом, тримайте дітей та інших осіб на безпечній відстані. Якщо ви відволічетея, ви можете втратити контроль над електроприладом.

3.1.2 Електрична безпека

- Штекер приладу має відповідати конфігурації розетки. Заборонено будь-яким чином модифікувати штекер. Не використовуйте адаптери разом із заземленими електроприладами. Використання немодифікованих штекерів і підходящих розеток знижує ризик ураження електричним струмом.
- Уникайте фізичного контакту з заземленими поверхнями, наприклад трубами, радіаторами, плитами та холодильниками. У разі заземлення тіла збільшується ризик ураження електричним струмом.
- Бережіть електроприлад від дощу чи вологи. Потраплення води в електроприлад підвищує ризик ураження електричним струмом.
- Не тягніть за з'єднувальний кабель, щоб перемістити, підвісити прилад чи від'єднати його від мережі. Тримайте з'єднувальний кабель на безпечній відстані від олії, гострих кромок, джерел тепла і рухомих деталей. Пошкодження або заплутування з'єднувального кабелю підвищує ризик ураження електричним струмом.
- Працюючи з електроінструментом на вулиці, використовуйте подовжувальний кабель, придатний для подібного використання. Використання спеціально призначеного для експлуатації на вулиці кабелю знижує ризику ураження електричним струмом.
- У разі необхідності експлуатації електроприладу у вологому середовищі скористайтеся автоматичним запобіжним вимикачем, що діє при появі стру-

му витоку. Застосування запобіжного вимикача знижує ризик ураження електричним струмом.

3.1.3 Безпека людей

- **Будьте уважні, стежте за своїми діями і керуйтеся здоровим глуздом під час роботи з електроприладом. Не користуйтеся електроприладом, якщо ви втомлені або перебуваєте під впливом наркотичних засобів, алкоголю чи медикаментів.** Короткочасна неуважність під час роботи з електроприладом може спричинити серйозну травму.
- **Користуйтеся засобами індивідуального захисту й обов'язково надягайте захисні окуляри.** Залежно від способу й умов використання електроприладу засоби індивідуального захисту, як-от респіратор, неслизьке захисне взуття, шолом і навушники, суттєво знижують ризик отримання травм.
- **Уникайте ненавмисного увімкнення. Переконайтеся, що електроприлад вимкнено, перш ніж підключати його до джерела живлення та (або) акумулятора, брати в руки або переносити.** Не носіть електроприлад, тримаючи палець на вимикачі, і не підключайте увімкнений електроприлад до мережі. Це може призвести до нещасного випадку.
- **Перед увімкненням електроприладу зніміть із нього інструменти для регулювання та гайкові ключі.** Інструмент або ключ, що знаходиться на деталі електроінструменту, яка обертається, може завдати травм.
- **Уникайте незручного положення тіла. Виберіть стійке положення та зберігайте рівновагу.** Це дозволить краще контролювати електроприлад у непередбачених ситуаціях.
- **Носіть підходящий одяг. Не вдягайте просторий одяг або прикраси. Тримайте волосся і одяг на безпечній відстані від деталей, які рухаються.** Просторий одяг, прикраси та довге волосся можуть заплутатися в таких деталях.
- **Якщо передбачено встановлення пристроїв для відсмоктування і утримання пилу, переконайтеся, що вони під'єднані і використовуються правильно.** Застосування таких пристроїв знижує ризики, що виникають внаслідок запиленості.

- **Не зважуйте себе в неправильному напрямку і не ігноруйте правила безпеки для електроінструментів, навіть якщо ви знайомі з електроінструментом після його багаторазового використання.** Недбале поводження може призвести до серйозних травм протягом декількох секунд.

3.1.4 Користування електропилкою і поводження з нею

- **Не переважуйте електроприлад. Використовуйте для виконання роботи відповідний електроприлад.** Задля максимальної ефективності й безпеки не перевищуйте вказаний діапазон потужності електроприладу.
- **Не користуйтеся електроприладом із несправним вимикачем.** Електроприлад, який неможливо ввімкнути або вимкнути, є небезпечним і потребує ремонту.
- **Перш ніж налаштувати електроприлад, замініть запчастини інструменту або помістіть пристрій на зберігання, витягніть штепсель з розетки і (або) витягніть знімний акумулятор.** Це унеможливить ненавмисне увімкнення електроприладу.
- **Зберігайте електроприлади, що не використовуються, у недоступному для дітей місці. Не дозволяйте використовувати електроприлад особам, які не знайомі з ним або не прочитали ці інструкції.** У разі використання недосвідченими особами електроприлади є небезпечними.
- **Ретельно виконуйте обслуговування електроприладів і насадок. Стежте за тим, щоб рухомі деталі бездоганно працювали і не защемлялися, та щоб не було зламаних і пошкоджених деталей, які порушують роботу електроприладу. Перед застосуванням електроприладу відремонтуйте пошкоджені частини.** Причиною багатьох нещасних випадків є неналежний догляд за електроприладом.
- **Ріжучий інструмент має бути завжди чистим і гострим.** Ретельно доглянутий ріжучий інструмент із гострими лезами менше защемлюється і ним легше керувати.
- **Використовуйте електроінструмент, насадки тощо відповідно до цих інструкцій. Ураховуйте умови використання та характер роботи.** Використання електроприладів не за призначенням може при-

звести до виникнення небезпечних ситуацій.

- **Стежте за тим, щоб ручки і долонна частина рукавиці були сухими і чистими, без найменших слідів масла або мастила.** Слизькі ручки і долонна частина рукавиці не дозволяють забезпечити безпечну експлуатацію і контроль потужності в непередбачених ситуаціях.

3.1.5 Користування акумуляторним приладом і поводження з ним

- **Заряджайте акумулятори тільки за допомогою зарядного пристрою, рекомендованого виробником.** Якщо зарядний пристрій, який підходить для певного виду акумуляторів, використовується з іншими акумуляторами, існує небезпека пожежі.
- **Використовуйте в електроприладі лише призначені для цього акумулятори.** Використання інших акумуляторів може призвести до травмування або пожежі.
- **Тримайте акумулятори якомога далі від скріпок, монет, ключів, цвяхів, гвинтів та інших дрібних металевих предметів, які можуть викликати замикання контактів.** Замикання контактів акумулятора може спричинити опіки або пожежу.
- **За неправильного використання з акумулятора може потекти рідина. Уникайте контакту з нею.** У разі контакту промийте уражене місце водою. Якщо рідина потрапила в очі, зверніться по медичну допомогу. Рідина, що витікає з акумулятора, може викликати подразнення шкіри або опіки.
- **Не використовуйте пошкоджені або модифікований акумулятор.** Пошкоджений або модифікований акумулятор можуть поводити себе непередбачувано і спричинити пожежу, вибух або пошкодження.
- **Тримайте акумулятор якомога далі від вогню або високих температур.** Вогонь або температура вище 130 °C можуть спричинити вибух.
- **Дотримуйтесь інструкцій з заряджання і в жодному разі не заряджайте акумулятор або акумуляторний інструмент поза діапазоном температур, зазначених у посібнику з експлуатації.** Неправильне заряджання або заряджання поза затвердженим діапазоном температур можуть

привести до руйнування акумулятора і підвищення пожежонебезпеки.

3.1.6 Сервіс

- **Доручайте ремонт електроприладу лише кваліфікованим спеціалістам, що використовують оригінальні запчастини.** Це гарантує, що електроприлад і надалі буде безпечним для використання.
- **У жодному разі не виконуйте обслуговування зруйнованих акумуляторів.** Обслуговування акумуляторів дозволено здійснювати тільки виробнику або його сервісній службі.

3.2 Інструкції з безпеки для шаблеподібних пил

- **Під час виконання робіт, за яких робочий інструмент може контактувати з прихованими лініями електроживлення, тримайте пристрій за ізольовані поверхні ручок.** Контакт зі струмопровідною лінією може наражати металеві частини пристроїв на напругу і призвести до удару електричним струмом.
- **Надійно закріпіть заготовку на стабільній поверхні за допомогою лещат або іншим чином.** У разі утримання заготовки лише руками або тілом вона залишається нестабільною, що може призвести до втрати контролю.
- **Тримайте руки якомога далі від зони пиляння.** Не беріться руками за область під заготовкою. У разі контакту з пиляльним полотном є небезпека травмування.
- **Проводьте ввічканий електроінструмент тільки в напрямку заготовки.** Інакше є ризик віддачі в разі контакту робочого інструмента з заготовкою.
- **Під час пиляння переконайтеся, що опорна пластина спирається на заготовку.** Пиляльне полотно може заклинитися, що призведе до втрати керування електроприладами.
- **Після завершення операції вимкніть електроінструмент і не витягуйте пиляльне полотно зі зрізу, доки воно не зупиниться.** Це дозволить уникнути віддачі та допоможе безпечно покласти електроінструмент.
- **Використовуйте тільки непошкоджені, ідеальні пиляльні полотна.** Вигнуті або затуплені пиляльні полотна можуть злама-

тися, несприятливо вплинути на зріз або викликати віддачу.

- **Не зупиняйте пиляльне полотно, вимикаючи його в поперечному напрямку.** Пиляльне полотно може пошкодитися, зламатися або викликати віддачу.
- **Щільно затягніть матеріал. Не притримуйте заготовку рукою або ногою. Не торкайтеся предметів або землі під час роботи з пилою.** Є ризик віддачі.
- **Використовуйте відповідні пошукові пристрої для виявлення прихованих ліній електроживлення або зверніться в місцеву комунальну компанію.** Контакт із електропроводкою може призвести до пожежі та ураження електричним струмом. Пошкодження газопроводу може привести до вибуху. Проникнення в водопровід призводить до матеріальних збитків.
- **Закріпіть заготовку.** Заготовка, закріплена за допомогою затискачів або лещат, утримується надійніше, ніж рукою.
- **Дочекайтеся зупинки електроінструменту, перш ніж покласти його.** Робочий інструмент може заклинити, що призведе до втрати керування електроприладами.

3.3 Вібраційне навантаження

⚠ ПОПЕРЕДЖЕННЯ! Небезпека вібрації. Фактичне значення вібраційної емисії під час використання пристрою може відрізнятись від заявленого виробником значення. Спостерігайте за наведеними нижче факторами впливу до або під час використання:

- Чи використовується пристрій за призначенням?
- Чи матеріал розрізаний або оброблений правильно?
- Чи пристрій перебуває в робочому стані?
- Чи правильно загострений або встановлений різальний інструмент?
- Чи встановлені кронштейни і, якщо потрібно, додаткові вібраційні ручки, і чи щільно вони з'єднані з пристроєм?
- Експлуатуйте пристрій тільки з частотою обертання двигуна, необхідною для виконання окремої роботи.
- Через неправильну експлуатацію та технічне обслуговування шум і вібрація пристрою можуть підвищитися. Це завдає шкоди здоров'ю людини. У таких випадках негайно вимкніть пристрій і зверніться за

його ремонтом в авторизований сервісний центр.

- Ступінь вібраційного навантаження залежить від виконуваної роботи або використання пристрою. Оцініть і встановіть відповідні перерви в роботі. В результаті вібраційне навантаження протягом всього робочого часу буде значно знижено.
- Тривала експлуатація пристрою наражає оператора на вібрації і може викликати проблеми з кровообігом (симптом «білого пальця»). Щоб зменшити цей ризик, носіть рукавички та тримайте руки в теплі. У разі виявлення симптому «білого пальця» негайно зверніться до лікаря. До цих симптомів належать: оніміння, втрата чутливості, поколювання, свербіж, біль, слабкість, зміна кольору або стану шкіри. Зазвичай ці симптоми впливають на пальці, руки або пульс. За низьких температур ризик зростає.
- Робіть під час робочого дня тривалі перерви, щоб відпочити від шуму і вібрацій. Плануйте свою роботу так, щоб розділити експлуатацію пристроїв, які створюють сильні вібрації, на кілька днів.
- Якщо ви відчуваєте дискомфорт або дисхромії шкіри під час використання пристрою в руках, негайно припиніть роботу. Встановіть достатні перерви в роботі. Робота без достатніх перерв може призвести до місцевої вібраційної хвороби.
- Мінімізуйте ризик впливу вібрації. Виконуйте обслуговування пристрою відповідно до інструкцій в посібнику з експлуатації.
- Якщо обладнання використовується часто, зверніться до дилера, щоб придбати антивібраційні аксесуари (наприклад, ручки).
- Уникайте роботи з пристроєм за температури нижче 0 °C. У плані роботи вкажіть, як можна обмежити вібраційне навантаження.

3.4 Акустичне навантаження

Деякого акустичного навантаження, спричиненого цим пристроєм, не можна уникнути. Виконуйте шумні роботи у встановлені і визначені терміни. За потреби слід враховувати вказівки щодо «тихих годин» і обмежувати тривалість роботи найбільш необхідною. Для забезпечення особистого захисту та захисту осіб, які перебувають поблизу, необхідно носити навушники.

3.5 Правила техніки безпеки для акумулятора й зарядного пристрою

Дотримуйтеся правил техніки безпеки в окремих посібниках із експлуатації під час використання акумулятора та зарядного пристрою.

Див.

- Посібник користувача 443130: акумулятори
- Посібник користувача 443131: зарядні пристрої

4 МОНТАЖ

⚠ ПОПЕРЕДЖЕННЯ! **Небезпека через неповний монтаж!** Використання пристрою, змонтованого не в повному обсязі, може призвести до серйозних травм.

- Пристрій слід використовувати тільки за умови завершення монтажу в повному обсязі!
- Акумулятор слід вставляти в пристрій тільки за умови завершення монтажу в повному обсязі!

⚠ ОБЕРЕЖНО! **Небезпека травмування.** Рухомі деталі та деталі з гострими краями можуть призвести до травм.

- Завжди носіть захисні рукавиці під час складання!

4.1 Встановлення/зняття ручки (02)

- Витягніть акумулятор, якщо він знаходиться у пристрої.

Встановлення ручки

1. Посуньте (02/а) ручку (02/1) спереду на напрямну (02/2) до клацання.

Зняття ручки

1. Натисніть кнопку розблокування (02/3).
2. Посуньте вперед (02/б) ручку.

4.2 Вставка/видалення пиляльного полотна (03)

1. Витягніть акумулятор, якщо він знаходиться у пристрої.
2. Вставте (03/а) затискне кільце (03/1) в пристрій до упору.

Примітка: Для вставляння затискного кільця поставте великі та вказівні пальці на пластини (03/2) затискного кільця.

3. Вставка/видалення пиляльного полотна:
 - Вставте (03/б) пиляльне полотно (03/3) з хвостовиком до упору в утримувач

полотна (03/4).

Примітка: Утримувач полотна необхідно очищувати від рештків матеріалу.

- АБО: Видалення пиляльного полотна.
4. Розкрутіть затискне кільце. Затискне кільце автоматично повертається у початкове положення та фіксує пиляльне полотно.
 5. Перевірте надійність фіксації пиляльного полотна в утримувачі полотна.

5 ВВЕДЕННЯ В ЕКСПЛУАТАЦІЮ

5.1 Зарядіть акумулятор

Зверніть увагу на діапазон температур для заряджання акумулятора, див. Технічні дані.

ℹ ПРИМІТКА Більш докладну інформацію див. в окремих інструкціях по експлуатації акумулятора та зарядного пристрою:

- Посібник користувача 443130: акумулятори
- Посібник користувача 443131: зарядні пристрої

5.2 Вставка/видалення акумулятора (04)

УВАГА! **Небезпека пошкодження акумулятора.** Якщо після використання акумулятор залишити в пристрої, це може призвести до пошкодження акумулятора.

- Одразу після використання акумулятор слід вийняти з пристрою та зберігати в захищеному від впливу низьких температур місці.
- Акумулятор слід вставляти в пристрій безпосередньо перед використанням.

Встановлення акумулятора

1. Вставте (04/а) акумулятор (04/1) зверху на напрямну до клацання.

Видалення акумулятора:

1. Натисніть кнопку розблокування (04/2) і витягніть вгору (04/б) акумулятор.

6 ЕКСПЛУАТАЦІЯ

⚠ ПОПЕРЕДЖЕННЯ! Небезпека пошкодження в результаті ослаблення деталей пристрою. Під час експлуатації ослаблені деталі пристрою можуть привести до серйозних травм.

- Перед перемиканням пристрою переконайтеся, що всі деталі пристрою міцно закріплені.
- Прикріпіть ріжучі інструменти так, щоб вони не могли від'єднатися під час роботи.

6.1 Увімкнення/вимкнення пристрою (05)

Увімкнення пристрою

1. Натисніть кнопку деблокування (05/1).
2. Натисніть вимикач (05/2) і відпустіть кнопку деблокування.

Вимкнення пристрою

1. Відпустіть вимикач.

7 МЕТОДИ РОБОТИ (06, 07)

⚠ ПОПЕРЕДЖЕННЯ! Небезпека незафіксованого матеріалу! Розпилювання незафіксованого матеріалу може привести до серйозної травми.

- Розпилюйте матеріал, тільки якщо він надійно зафіксований.
- Торкайтеся матеріалу пильним диском ручної пилки, тільки коли ручна пила досягне своєї повної швидкості.
- Переконайтеся в тому, що матеріал для розпилювання надійно зафіксований — будь-який рух матеріалу впливає на успішність розпилювання.
- Не починайте розпилювання, доки шабельна пила не досягне повної швидкості.
- Не використовуйте надмірну силу під час розпилювання, навіть за низького тиску.
- Для заготовок великої товщини: Надійно встановіть опорну пластину (06/1) на заготовці (06/2) та повільно та рівномірно проведіть пилу навколо (06/a) заготовки.
- Для заготовок малої товщини: Зафіксуйте заготовку (07/1) між ручкою (07/2) та опорною пластиною (07/3). Потім повільно та рівномірно натискуйте на пилу за напрямом униз (07/a).
- Зменшіть тиск безпосередньо перед розпилюванням матеріалів.

- Перед видалення заготовки чекайте, доки пила повністю не зупиниться.
- Під час роботи пиляльне полотно сильно нагрівається. Дайте йому охолонути перш, ніж торкатися його.
- Пил, що утворюється під час пиляння, може бути отруйним. Забезпечуйте гарну вентиляцію робочого місця та використовуйте захисну маску.
- Пил, що утворюється під час пиляння, може загорятися. Прибирайте його якомога швидше.

8 ТЕХНІЧНЕ ОБСЛУГОВУВАННЯ ТА ДОГЛЯД

⚠ ПОПЕРЕДЖЕННЯ! Небезпека порізів! Небезпека отримання різаних ран під час контакту з гострими рухомими деталями пристрою і ріжучим інструментом.

- Завжди вимикайте пристрій перед технічним і сервісним обслуговуванням та очищенням. Вийміть акумулятор.
- Завжди носіть захисні рукавиці під час технічного обслуговування, догляду та очищення.

ℹ ПРИМІТКА Для виконання ремонту звертайтеся до спеціалізованої майстерні або сервісного центру.

- Слід берегти пристрій від впливу води або вологи.
- Після кожного застосування:
 - Видаляйте акумулятор та перевіряйте пристрій на наявність пошкоджень.
 - Витягуйте пильне полотно, чистіть його та злегка змащуйте антикорозійним мастилом.
 - Чистіть корпус за допомогою щітки чи тканини. Задля уникнення корозії та пошкодження елементів з пластику для очищення не можна використовувати воду та (або) агресивні миючі засоби, а також розчинники.
 - За допомогою щітки чи тканини видаляйте відкладення стружки із затисненого кільця (03/1) та утримувача полотна (03/4). Після цього злегка змащуйте утримувач полотна антикорозійним мастилом.

- Регулярно перевіряйте пиляльне полотно. Звертайтеся до сервісного центру виробника у наступних випадках:
 - дефект пиляльного полотна
 - затуплене пиляльне полотно
 - сильне зношення
- Регулярно перевіряйте затягування всіх гвинтів.
- Перевірте електричні контакти на наявність корозії, в разі необхідності контакти слід зачистити металевою щіткою та обробити спреєм для електричних контактних з'єднань.

9 УСУНЕННЯ НЕСПРАВНОСТЕЙ

- ⚠ ОБЕРЕЖНО! Небезпека травмування.**
Рухомі деталі та деталі з гострими краями можуть призвести до травм.
- Під час технічного обслуговування, догляду та очищення завжди слід вдягати захисні рукавиці!
 - Вимкнути пристрій та вийняти акумулятор!

ℹ ПРИМІТКА У разі виникнення пошкоджень, які не зазначені в цій таблиці, або пошкоджень, з якими користувач не може впоратися сам, слід звернутися до нашої служби підтримки.

Несправність	Причина	Усунення
Двигун не працює.	Акумулятор відсутній або неправильно встановлений.	Правильно встановіть акумулятор.
	Акумулятор розряджений.	Зарядіть акумулятор.
	Вимикач несправний.	Не використовуйте пристрій! Зверніться в сервісний центр виробника.
Потужність двигуна знижується.	Акумулятор розряджений.	Зарядіть акумулятор.
	Пиляльне полотно затупилося.	Замініть пиляльне полотно.
Двигун зупиняється під час розпилювання.	Двигун перевантажений.	Вимкніть пристрій.
	Акумулятор розряджений.	Зарядіть акумулятор.
	Пиляльне полотно затупилося.	Замініть пиляльне полотно.
	Термін служби акумулятора завершився.	Замініть акумулятор. Використовуйте лише оригінальні запчастини від виробника.
Акумулятор не заряджається.	Контакти акумулятора забруднені.	■ Зверніться в сервісний центр виробника.
	Несправність акумулятора чи зарядного пристрою.	■ Замовте запчастини за каталогом.
	Акумулятор занадто гарячий.	■ Дочекайтеся охолодження акумулятора.

10 ТРАНСПОРТУВАННЯ

Перед транспортуванням виконайте наведені нижче заходи:

1. Вимкніть пристрій.

2. Вийміть акумулятор з пристрою.
3. Правильно упакуйте акумулятор (див. нижче).

Акумулятор B125 Li (Арт. №: 113896)

І ПРИМІТКА Номінальна потужність акумулятора складає більше 100 Вт·год! Тому слід дотримуватись наступних правил транспортування!

Літій-іонний акумулятор підлягає закону про перевезення небезпечних вантажів, але його можна транспортувати за спрощених умов:

- з метою приватного використання користувачі можуть транспортувати акумулятор дорожнім транспортом без будь-яких додаткових заходів безпеки, але в упаковці для роздрібного продажу;
- Комерційні користувачі, які виконують перевезення в зв'язку зі своєю основною діяльністю (наприклад, поставки на будівельні майданчики або місця навантаження та з них), можуть також скористатися цим спрощенням.

В обох вищезгаданих випадках слід вжити примусових заходів, щоб запобігти витоку вмісту. В інших випадках слід суворо дотримуватись правил про небезпечні вантажі! Недотримання загрожує відправнику і, можливо, перевізнику суворим покаранням.

Інші вказівки щодо транспортування та надсилання

- Транспортувати та надсилати літій-іонні акумулятори дозволяється тільки у неушкодженому стані!
- Для транспортування акумулятора використовувати виключно оригінальну упаковку або відповідну упаковку для небезпечного вантажу (не стосується акумуляторів з номінальною потужністю менше 100 Вт·год).
- Необхідно заклеїти відкриті контакти акумулятора, щоб уникнути короткого замикання.
- Необхідно захистити акумулятор від ковзання всередині упаковки, щоб уникнути пошкоджень.
- В разі транспортування або надсилання необхідно перевірити правильність маркування та документації відвантаження (наприклад, кур'єрською або експедиторською службою).
- Необхідно заздалегідь дізнатися, чи можливе транспортування з обраним постачальником послуг, і повідомити про надсилання.

Рекомендуємо звернутися до фахівця з небезпечних вантажів для підготування пристрою до надсилання. Слід дотримуватися будь-яких діючих національних приписів.

11 ЗБЕРІГАННЯ

11.1 Зберігання пристрою

- Витягуйте акумулятор після кожного застосування пристрою.
- Ретельно очищайте пристрій і за наявності встановлюйте всі захисні кришки.
- Зберігайте пристрій у сухому місці, що закривається, недоступному для дітей.

В разі тривалого зберігання понад 30 днів необхідно виконати наступні дії:

- ретельно очистити пристрій, зберігати в сухому приміщенні.

11.2 Зберігання акумулятора та зарядного пристрою

І ПРИМІТКА Див. детальну інформацію в окремих посібниках для акумулятора і зарядного пристрою.

12 УТИЛІЗАЦІЯ

Вказівки щодо електричного і електронного обладнання (ElektroG)



- Електронні та електричні пристрої не належать до звичайних побутових відходів. Їх слід збирати та викидати окремо.
- Використані батарейки або акумулятори, які вже не використовуються в старому пристрої, слід бути видалені перед викиданням! Їхня утилізація регулюється законом про акумулятори.
- Власники або користувачі електричного та електронного обладнання зобов'язуються повертати його відповідно до законодавства після використання.
- Кінцевий користувач несе відповідальність за стирання своїх персональних даних зі старого обладнання перед утилізацією!

Символ з перекресленого смітника означає, що електричні та електронні пристрої заборонено утилізувати разом з іншими побутовими відходами.

Електричні та електронні пристрої можна безкоштовно в таких місцях:

- Державна служба з видалення або збору (наприклад, муніципальні склади)
- Магазины електрообладнання (стаціонарні та інтернет-магазини) за умови, що продавці зобов'язані приймати їх чи пропонувати їх на добровільній основі.

Ці заяви застосовуються тільки для пристроїв, встановлених і проданих у країнах Європейського Союзу, відповідно до Директиви ЄС 2012/19/ЄС. У країнах за межами Європейського Союзу можуть діяти інші правила щодо утилізації електричних та електронних пристроїв.

Примітки щодо закону про акумулятори (BattG)



- Старі батареї та акумулятори не належать до звичайних побутових відходів. Їх слід збирати та викидати окремо.
- Див. інформацію про безпечне видалення батарей або акумуляторів із електричного чи електронного пристрою, а також інформацію про тип використовуваної системи (наприклад, хімічний тип), у посібнику з експлуатації або встановлення.
- Власники або користувачі батарей або акумуляторів зобов'язуються повертати його відповідно до законодавства після використання. Повернення обмежується поставанням невеликих кількостей.

Старі батареї можуть містити шкідливі речовини або важкі метали, які можуть завдати шко-

ди довкіллю і здоров'ю. Утилізація відпрацьованих батарей і використання ресурсів, що містяться в них, сприяє захисту цих двох важливих активів.

Символ з перекресленого смітника означає, що батареї та акумулятори заборонено утилізувати разом з іншими побутовими відходами.

Крім того, під смітником є символи Hg, Cd або Pb, що виглядають таким чином:

- Hg: батарея містить понад 0,0005 % ртуті
- Cd: батарея містить понад 0,002 % кадмію
- Pb: батарея містить понад 0,004 % свинцю

Акумулятори та батареї можна безкоштовно в таких місцях:

- Державна служба з видалення або збору (наприклад, муніципальні склади)
- Магазины батарей і акумуляторів
- пункт збору загальної системи повернення відпрацьованих акумуляторів
- пункт збору виробника (якщо він не є членом загальної системи повернення)

Ці заяви застосовуються тільки для акумуляторів і батарей, встановлених і проданих у країнах Європейського Союзу, відповідно до Директиви ЄС 2006/66/ЄС. У країнах за межами Європейського Союзу можуть діяти інші правила щодо утилізації акумуляторів і батарей.

13 СЕРВІСНЕ ОБСЛУГОВУВАННЯ

Якщо у вас є питання щодо гарантії, ремонту або запасних частин, зверніться в найближчий сервісний центр AL-KO. Адресу можна знайти в Інтернеті за посиланням:

www.al-ko.com/service-contacts

14 ГАРАНТІЯ

До закінчення строку давності рекламаций, встановленого за законом, виробник усуває можливі дефекти матеріалу чи виробничий брак шляхом ремонту або заміни (на свій вибір). Строк давності визначається законодавством країни, у якій прилад було куплено.

Гарантія зберігається лише за таких умов:

- Дотримуйтеся цього посібника з експлуатації
- Використання приладу за призначенням
- Використання оригінальних запчастин

Гарантія анулюється за таких умов:

- Самовільний ремонт
- Самовільна зміна технічних характеристик
- Використання не за призначенням

Гарантія не поширюється на:

- Пошкодження лакофарбового покриття, спричинене звичайним зношуванням
- частини, що зношуються, позначені у відомості запасних частин рамкою: xxxxxx (x)

Відлік гарантійного терміну розпочинається з дати придбання виробу першим кінцевим споживачем. Дата придбання вказана в чеку. У разі виникнення гарантійного випадку зверніться з цією заявою та оригіналом квитанції, що підтверджує покупку, до свого дилера або в найближчу авторизовану сервісну службу. Це гарантійне зобов'язання не змінює встановлені законом претензії покупця до продавця.

