

# BETRIEBSANLEITUNG GARTENPUMPEN

JET 3000 - 3500 INOX Classic  
JET 3300

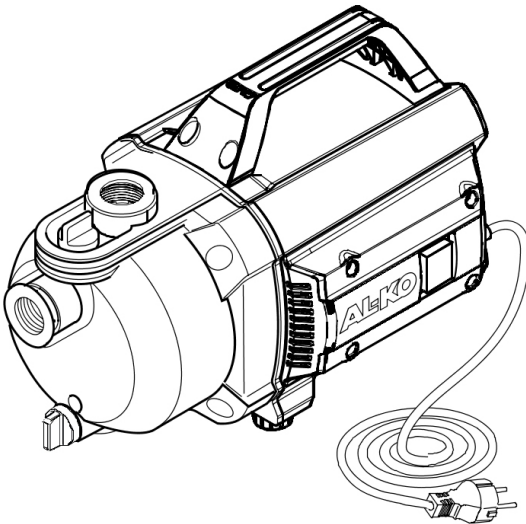

DE

GB

NL

FR

ES

IT

SI

HR

PL

CZ

SK

HU

DK

SE

NO

FI

EE

LT

LV

BG

RU

UA

TR

RO



## Inhaltsverzeichnis









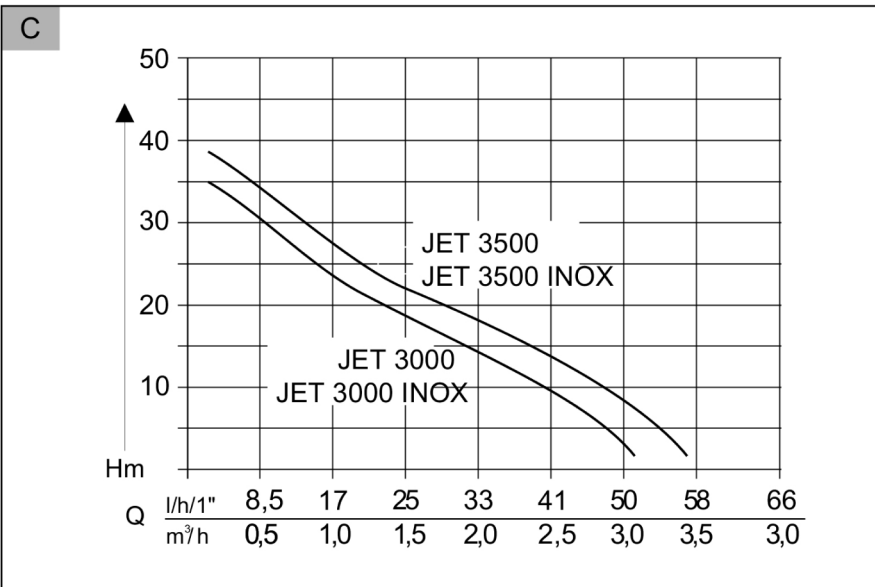
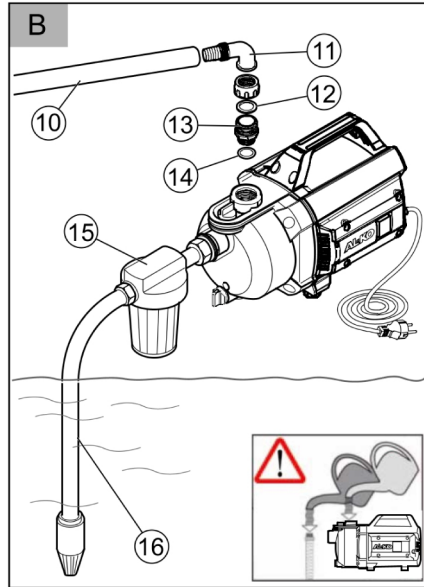
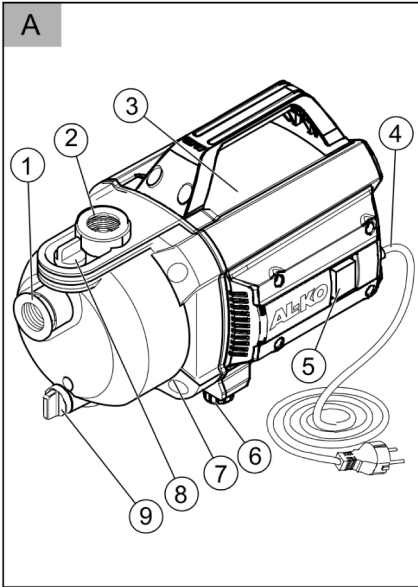

|                   |     |
|-------------------|-----|
| Deutsch .....     | 6   |
| English .....     | 12  |
| Nederlands .....  | 18  |
| Français .....    | 24  |
| Español .....     | 31  |
| Italiano .....    | 38  |
| Slovenščina ..... | 44  |
| Hrvatski .....    | 50  |
| Polski .....      | 56  |
| Česky .....       | 63  |
| Slovenská .....   | 69  |
| Magyar .....      | 75  |
| Dansk .....       | 81  |
| Svensk .....      | 87  |
| Norsk .....       | 93  |
| Suomi .....       | 99  |
| Eesti .....       | 105 |
| Lietuvių .....    | 111 |
| Latviešu .....    | 117 |
| Български .....   | 123 |
| Русский .....     | 130 |
| Україна .....     | 137 |
| Türkçe .....      | 143 |
| Român .....       | 149 |

© 2023

AL-KO KOBER GROUP Kötz, Germany

This documentation or excerpts therefrom may not be reproduced or disclosed to third parties without the express permission of the AL-KO KOBER GROUP.



|    | <b>JET 3000</b><br>(Art.Nr. 112 837)<br><b>JET 3000 INOX</b><br>(Art.Nr. 112 838) | <b>JET 3500</b><br>(Art.Nr. 112 839)<br><b>JET 3500 INOX</b><br>(Art.Nr. 112 840) | <b>JET 3300</b><br>(Art.Nr. 113 510) |
|--|---|---|--------------------------------------|
|    | 650 W   | 850 W   | 810 W                                |
|    | 230 V AC/50 Hz  | 230 V AC/50 Hz  | 230 V AC/50 Hz                       |
|    | X 4   | X 4   | X 4                                  |
|    | 76 dB (A)   | 77 dB (A)   | 77 dB (A)                            |
|    | 8 m   | 8 m   | 8 m                                  |
|    | 35 m / 3,5 bar  | 38 m / 3,8 bar  | 38 m / 3,8 bar                       |
|    | 3100 l/h  | 3400 l/h  | 3200 l/h                             |
|   | 35 °C   | 35 °C   | 35 °C                                |
|  | 1"  | 1"  | 1"                                   |
|  | JET 3000: 6,4 kg<br>JET 3000 INOX: 6,3 kg   | JET 3500: 6,9 kg<br>JET 3500 INOX: 6,8 kg   | 6,9 kg                               |



## ORIGINAL-BETRIEBSANLEITUNG

## Inhaltsverzeichnis

|     |   |    |
|-----|---|----|
| 1   | Zu dieser Betriebsanleitung .....           | 6  |
| 1.1 | Symbole auf der Titelseite .....            | 6  |
| 1.2 | Zeichenerklärungen und Signalwörter .....   | 6  |
| 2   | Produktbeschreibung .....                   | 7  |
| 2.1 | Produktübersicht (Abbildung A, B).....      | 7  |
| 2.2 | Funktion .....                              | 7  |
| 2.3 | INOX .....                                  | 7  |
| 2.4 | Sicherheits- und Schutzeinrichtung ...      | 7  |
| 2.5 | Bestimmungsgemäße Verwendung...             | 7  |
| 2.6 | Möglicher Fehlgebrauch .....                | 7  |
| 3   | Sicherheitshinweise .....                   | 7  |
| 3.1 | Allgemeine Sicherheitshinweise .....        | 8  |
| 3.2 | Elektrische Sicherheit .....                | 8  |
| 4   | Montage .....                               | 8  |
| 4.1 | Pumpe aufstellen .....                      | 8  |
| 4.2 | Saugleitung anschließen .....               | 8  |
| 4.3 | Druckleitung montieren .....                | 8  |
| 5   | Inbetriebnahme .....                        | 9  |
| 5.1 | Pumpe befüllen .....                        | 9  |
| 6   | Bedienung .....                             | 9  |
| 6.1 | Pumpe einschalten .....                     | 9  |
| 6.2 | Pumpe ausschalten .....                     | 9  |
| 7   | Wartung und Pflege .....                    | 9  |
| 7.1 | Pumpe spülen .....                          | 9  |
| 7.2 | Verstopfung beseitigen .....                | 9  |
| 8   | Hilfe bei Störungen .....                   | 9  |
| 9   | Lagerung .....                              | 10 |
| 10  | Entsorgung .....                            | 10 |
| 11  | Kundendienst/Service .....                  | 11 |
| 12  | Information zur Konformitätserklärung ..... | 11 |
| 13  | Garantie .....                              | 11 |



## 1 ZU DIESER BETRIEBSANLEITUNG

- Bei der deutschen Version handelt es sich um die Original-Betriebsanleitung. Alle weiteren Sprachversionen sind Übersetzungen der Original-Betriebsanleitung.

ren Sprachversionen sind Übersetzungen der Original-Betriebsanleitung.

- Bewahren Sie diese Betriebsanleitung immer so auf, dass Sie darin nachlesen können, wenn Sie eine Information zum Gerät benötigen.
- Geben Sie das Gerät nur mit dieser Betriebsanleitung an andere Personen weiter.
- Lesen und beachten Sie die Sicherheits- und Warnhinweise in dieser Betriebsanleitung.

## 1.1 Symbole auf der Titelseite

| Symbol  | Bedeutung   |
|---|---|
|  | Lesen Sie unbedingt vor der Inbetriebnahme diese Betriebsanleitung sorgfältig durch. Dies ist die Voraussetzung für sicheres Arbeiten und störungsfreie Handhabung. |
|  | Betriebsanleitung   |
|  | Netzkabel zum Vermeiden eines elektrischen Schlages nicht beschädigen oder durchtrennen!  |

## 1.2 Zeichenerklärungen und Signalwörter

**⚠ GEFAHR!** Zeigt eine unmittelbar gefährliche Situation an, die – wenn sie nicht vermieden wird – den Tod oder eine schwere Verletzung zur Folge hat.

**⚠ WARNUNG!** Zeigt eine potenziell gefährliche Situation an, die – wenn sie nicht vermieden wird – den Tod oder eine schwere Verletzung zur Folge haben könnte.

**⚠ VORSICHT!** Zeigt eine potenziell gefährliche Situation an, die – wenn sie nicht vermieden wird – eine geringfügige oder mäßige Verletzung zur Folge haben könnte.

**⚠ ACHTUNG!** Zeigt eine Situation an, die – wenn sie nicht vermieden wird – Sachschäden zur Folge haben könnte.

**ℹ HINWEIS** Spezielle Hinweise zur besseren Verständlichkeit und Handhabung.

## 2 PRODUKTBESCHREIBUNG

In dieser Betriebsanleitung werden verschiedene Modelle von Pumpen beschrieben. Identifizieren Sie Ihr Modell anhand des Typenschildes.

### 2.1 Produktübersicht (Abbildung A, B)

| Nr. | Bauteil                              |
|-----|--------------------------------------|
| 1   | Pumpeneingang/Saugleitungsanschluss  |
| 2   | Pumpenausgang/Druckleitungsanschluss |
| 3   | Motorgehäuse                         |
| 4   | Anschlusskabel                       |
| 5   | Ein/Aus-Schalter                     |
| 6   | Pumpenfuß                            |
| 7   | Pumpengehäuse                        |
| 8   | Einfüllschraube                      |
| 9   | Ablassschraube Pumpengehäuse         |
| 10  | Druckleitung (Zubehör)               |
| 11  | Winkelnippel                         |
| 12  | Dichtung                             |
| 13  | Verbindungsrippel                    |
| 14  | Dichtung                             |
| 15  | Filter (Zubehör)                     |
| 16  | Saugleitung (Zubehör)                |

### 2.2 Funktion

Die Pumpe saugt das Fördermedium durch die Ansauglöcher direkt an und fördert es zum Pumpenausgang. Sie wird durch einen Ein/Aus-Schalter bedient.

### 2.3 INOX

Pumpen mit der Bezeichnung "INOX" werden in rostfreier Edelstahlausstattung ausgeliefert. Aufbauweise und Funktion werden hiervon nicht beeinträchtigt.

### 2.4 Sicherheits- und Schutzeinrichtung

#### Thermoschutzschalter

Die Pumpe ist mit einem Thermoschutzschalter ausgestattet, der den Motor bei Überhitzung abschaltet. Nach einer Abkühlphase von ca. 15 - 20 Minuten schaltet die Pumpe selbsttätig wieder ein.

### 2.5 Bestimmungsgemäße Verwendung

Die Pumpe ist für die private Nutzung in Haus und Garten bestimmt. Sie darf nur im Rahmen der Einsatzgrenzen gemäß den technischen Daten betrieben werden.

Die Pumpe eignet sich für:

- Bewässern und Gießen
- Um- und Auspumpen von Behältern (z. B. Schwimmbecken)
- Wasserentnahme aus Brunnen, Regentonnen und Zisternen.

Die Pumpe ist ausschließlich zum Fördern von flüssigkeiten geeignet:

- Klarwasser, Regenwasser
- chlorhaltiges Wasser (z. B. Schwimmbecken)

Eine andere oder darüber hinausgehende Verwendung gilt als nicht bestimmungsgemäß.

### 2.6 Möglicher Fehlgebrauch

Die Pumpe darf nicht im Dauerbetrieb eingesetzt werden. Sie ist nicht geeignet zur Förderung von:

- Trinkwasser
- Salzwasser
- Lebensmittel
- Schmutzwasser
- aggressiven Medien, Chemikalien
- ätzenden, brennbaren, explosiven oder gasenden Flüssigkeiten
- Flüssigkeiten, die wärmer als 35 °C sind
- sandhaltigem Wasser und schmirgelnden Flüssigkeiten.

## 3 SICHERHEITSHINWEISE

**⚠ GEFAHR! Gefahr beim Berühren spannungsführender Teile!** Ein Defekt an der Pumpe oder am Verlängerungskabel kann zu schweren Verletzungen führen!

- Trennen Sie den Stecker sofort vom Netz.
- Schließen Sie das Gerät über einen FI-Schutzschalter mit einem Nennfehlerstrom < 30 mA an.

**⚠ WARNUNG! Verletzungsgefahr.** Defekte und außer Kraft gesetzte Sicherheits- und Schutzeinrichtungen können zu schweren Verletzungen führen.

- Lassen Sie defekte Sicherheits- und Schutzeinrichtungen reparieren.
- Setzen Sie Sicherheits- und Schutzeinrichtungen nie außer Kraft.

**⚠ VORSICHT! Verletzungsgefahr durch heißes Wasser** Bei längerem Betrieb gegen die geschlossene Druckseite (> 10 min) kann sich das Wasser in der Pumpe stark erhitzen und unkontrolliert austreten!

- Trennen Sie die Pumpe vom Netz und lassen Sie Pumpe und Wasser abkühlen.
- Prüfen Sie den Wasserstand saugseitig.
- Prüfen Sie die Dichtheit der Leitungen.
- Prüfen Sie die Installation der Saug- und Druckleitung.
- Nehmen Sie die Pumpe erst nach Beheben aller Mängel wieder in Betrieb!

### 3.1 Allgemeine Sicherheitshinweise

- Dieses Gerät kann von Kindern ab 8 Jahren und darüber sowie von Personen mit verringerten physischen, sensorischen oder mentalen Fähigkeiten oder Mangel an Erfahrung und Wissen benutzt werden, wenn sie beaufsichtigt oder bezüglich des sicheren Gebrauchs des Gerätes unterwiesen wurden und die daraus resultierenden Gefahren verstehen. Kinder dürfen nicht mit dem Gerät spielen. Reinigung und Benutzerwartung dürfen nicht von Kindern ohne Beaufsichtigung durchgeführt werden.
- Personen mit sehr starken und komplexen Einschränkungen können Bedürfnisse über die hier beschriebenen Anweisungen hinaus haben.
- Die Pumpe nie am Netzkabel hochheben, transportieren oder befestigen. Das Netzkabel nicht dazu benutzen, um den Netzstecker aus der Steckdose zu ziehen.
- Eigenmächtige Veränderungen oder Umbauten an der Pumpe sind verboten. Reparaturen dürfen nur durch unseren Kundendienst durchgeführt werden.
- Bei Arbeiten am Gerät den Netzstecker ziehen. Den Netzstecker vor Feuchtigkeit schützen.
- Pumpe und Verlängerungskabel nur in technisch einwandfreiem Zustand benutzen. Beschädigte Geräte dürfen nicht betrieben werden.
- Halten Sie einen Sicherheitsabstand zu Tieren ein, bzw. schalten Sie die Pumpe aus, wenn sich Tiere nähern.

### 3.2 Elektrische Sicherheit

- Wenn sich Personen im Schwimmbecken oder Gartenteich befinden, darf die Pumpe nicht betrieben werden.

- Die Haus-Netzspannung muss mit den Angaben zur Netzspannung in den Technischen Daten übereinstimmen, keine andere Versorgungsspannung verwenden.
- Das Gerät darf nur an einer elektrischen Einrichtung gemäß DIN/VDE 0100, Teil 737, 738 und 702 betrieben werden. Zur Absicherung muss ein Leitungs-Schutzschalter 10 A installiert werden.
- Nur Verlängerungskabel verwenden, die für den Gebrauch im Freien vorgesehen sind - Mindestquerschnitt 3 x 1,5 mm<sup>2</sup> der Qualität H07RN-F nach DIN 57282/57245 mit spritzwassergeschützter Steckvorrichtung. Kabeltrommeln immer vollständig abrollen.
- Kontrollieren Sie vor jeder Inbetriebnahme den Zustand Ihres Verlängerungskabels.

## 4 MONTAGE

### 4.1 Pumpe aufstellen

1. Ebenen und festen Standort vorbereiten.
  2. Pumpe waagrecht und überflutungssicher aufstellen.
- Die Pumpe muss vor Regen und direktem Wasserstrahl geschützt sein.

### 4.2 Saugleitung anschließen

**i HINWEIS** Wir empfehlen den Einbau flexibler Leitungen am Pumpeneingang. So kann kein mechanischer Druck oder Zug auf die Pumpe ausgeübt werden.

1. Länge der Saugleitung so auswählen, dass die Pumpe nicht trockenlaufen kann. Die Saugleitung muss sich immer mindestens 30 cm unter der Wasseroberfläche befinden.
2. Saugleitung anschließen. Auf dichten Anschluss achten, ohne das Gewinde zu beschädigen.
3. Saugleitung stets steigend verlegen.

**i HINWEIS** Beträgt die Ansaughöhe mehr als 4 m, muss ein Saugschlauch mit einem Durchmesser größer 1" montiert werden. Wir empfehlen das Verwenden einer AL-KO Sauggarnitur mit Saugschlauch, Saugkorb und Rückflusstop. Fragen Sie Ihren Fachhändler.

### 4.3 Druckleitung montieren

1. Verbindungsniessel (13) mit dem Runddichtring (14) in den Pumpenausgang (2) schrauben.
2. Winkelnippel (11) mit Dichtung (12) auf den Verbindungsniessel (13) schrauben und den Winkelnippel in die gewünschte Richtung drehen.



3. Druckleitung (10) am Winkelnippel (11) befestigen.
4. Alle in der Druckleitung vorhandenen Verschlüsse (Ventile, Spritzdüsen, Wasserhahn) öffnen.

## 5 INBETRIEBNAHME

### 5.1 Pumpe befüllen

**ACHTUNG! Gefahr von Geräteschäden!** Trockenlauf zerstört die Pumpe!

- Die Pumpe muss vor jeder Inbetriebnahme bis zum Überlauf mit Wasser gefüllt sein, damit sie sofort ansaugen kann.
1. Einfüllschraube (8) öffnen.
  2. Über die Einfüllschraube Wasser einfüllen, bis die Markierung am Pumpengehäuse erreicht ist.
  3. Einfüllschrauben wieder einschrauben.

## 6 BEDIENUNG

### 6.1 Pumpe einschalten

1. Alle in der Druckleitung vorhandenen Verschlüsse (Ventil, Spritzdüse, Wasserhahn) öffnen.
2. Netzstecker des Anschlusskabels in die Steckdose stecken.
3. Pumpe am Ein- / Aus-Schalter einschalten.

**ACHTUNG! Gefahr von Geräteschäden!** Eine geschlossene Druckleitung kann zu Schäden an der Pumpe führen!

- Lassen Sie die Pumpe nicht gegen eine geschlossene Druckleitung laufen.

### 6.2 Pumpe ausschalten

1. Pumpe nach Gebrauch am Ein- / Aus-Schalter ausschalten.
2. Alle in der Druckleitung vorhandenen Verschlüsse schließen.

**⚠ VORSICHT! Verletzungsgefahr durch heißes Wasser** Bei längerem Betrieb gegen die geschlossene Druckseite (> 10 min) kann sich das Wasser in der Pumpe stark erhitzen und unkontrolliert austreten!

- Trennen Sie die Pumpe vom Netz und lassen Sie Pumpe und Wasser abkühlen.
- Nehmen Sie die Pumpe erst nach Beheben aller Mängel wieder in Betrieb!

Die Verletzungsgefahr durch heißes Wasser kann bei:

- unsachgemäßer Installation,
- geschlossene Druckseite,
- Wassermangel in der Saugleitung oder
- defektem Druckschalter entstehen.

### Vorgehen

1. Pumpe vom Netz trennen und Pumpe und Wasser abkühlen lassen.
2. Pumpe, Installation und Wasserstand prüfen.
3. Pumpe erst nach Beheben aller Mängel wieder in Betrieb nehmen!

## 7 WARTUNG UND PFLEGE

### 7.1 Pumpe spülen

Nach Förderung von chlorhaltigem Schwimmbadwasser oder Flüssigkeiten, die Rückstände hinterlassen, muss die Pumpe mit klarem Wasser gespült werden.

1. Pumpe mit klarem Wasser spülen.

### 7.2 Verstopfung beseitigen

1. Pumpe vom Netz trennen und gegen Wiedereinschalten sichern.
2. Saugleitung am Pumpeneingang entfernen.
3. Druckleitung an die Wasserleitung anschließen.
4. Wasser durch das Pumpengehäuse laufen lassen, bis sich die Verstopfung auflöst.
5. Durch kurzes Einschalten prüfen, ob die Pumpe freidreht.
6. Pumpe wie beschrieben wieder in Betrieb nehmen.

## 8 HILFE BEI STÖRUNGEN

**⚠ GEFAHR! Gefahr von Stromschlag!** Bei Arbeiten an der Pumpe besteht die Gefahr, einen elektrischen Stromschlag zu bekommen.

- Vor allen Arbeiten zur Störungsbeseitigung den Netzstecker ziehen.
- Fehler in der elektrischen Anlage durch eine Elektrofachkraft beseitigen lassen.

**i HINWEIS** Bei nicht behebbaren Störungen wenden Sie sich bitte an unseren zuständigen Kundendienst.



| Störung                          | Mögliche Ursache                 | Abhilfe   |
|----------------------------------|----------------------------------|---|
| Motor läuft nicht.               | Laufgrad blockiert.              | Schmutz im Ansaugbereich entfernen. Durch Öffnung im Motorgehäuse hinten mit geeignetem Werkzeug reinigen.                          |
|                                  | Thermoschalter hat abgeschaltet. | Warten, bis der Thermoschalter die Pumpe wieder einschaltet. Auf maximale Temperatur des Fördermediums achten. Pumpe prüfen lassen. |
|                                  | Keine Netzspannung vorhanden.    | Sicherungen prüfen, Stromversorgung von Elektrofachkraft prüfen lassen.   |
| Pumpe läuft, aber fördert nicht. | Wasserstand zu niedrig.          | Saugschlauch tiefer eintauchen.   |
|                                  | Luft im Pumpengehäuse.           | Pumpe befüllen.   |
|                                  | Pumpe saugt Luft.                | Alle Anschlussverbindungen und den Filterdeckel auf Dichtheit prüfen.   |
|                                  | Saugseitige Verstopfung.         | Vorsicht!<br>Verbrennungsgefahr durch heißes Wasser!<br>Schmutz im Ansaugbereich entfernen.   |
|                                  | Druckleitung geschlossen.        | Vorsicht!<br>Verbrennungsgefahr durch heißes Wasser!<br>Druckleitung öffnen.  |
|                                  | Druckschlauch geknickt.          | Druckschlauch strecken.   |
| Fördermenge zu gering            | Druckschlauch geknickt.          | Druckschlauch strecken.   |
|                                  | Schlauchdurchmesser zu klein.    | Größeren Druckschlauch verwenden.   |
|                                  | Saugseitige Verstopfung.         | Schmutz im Ansaugbereich entfernen.   |
|                                  | Förderhöhe zu groß.              | Max. Förderhöhe beachten, siehe technische Daten!   |
|                                  | Saughöhe zu groß .               | Saughöhe prüfen, max Saughöhe beachten - siehe technische Daten.  |

## 9 LAGERUNG

1. Saug- und Druckleitung entleeren.
2. Ablassschraube herausschrauben und das Wasser aus der Pumpe auslaufen lassen.
3. Ablassschraube wieder einschrauben und Pumpe und Zubehör frostfrei lagern.

**HINWEIS** Bei Frostgefahr muss das System vollständig entleert und die Pumpe an einem frostsicheren Ort gelagert werden.

## 10 ENTSORGUNG

 Elektro- und Elektronikaltgeräte gehören nicht in den Hausmüll, sondern sind einer  getrennten Erfassung bzw. Entsorgung zuzuführen!

Verpackung, Gerät und Zubehör sind aus recyclingfähigen Materialien hergestellt und entsprechend zu entsorgen.

## 11 KUNDENDIENST/SERVICE

Bei Fragen zu Garantie, Reparatur oder Ersatzteilen wenden Sie sich bitte an Ihre nächstgelegene AL-KO Servicestelle. Diese finden Sie im Internet unter folgender Adresse:

[www.alko-garden.com/service-contacts](http://www.alko-garden.com/service-contacts)

Weitere Informationen zu Ersatzteilen finden Sie unter:

[www.alko-garden.com/spareparts](http://www.alko-garden.com/spareparts)

## 12 INFORMATION ZUR KONFORMITÄTSERKLÄRUNG

Wir erklären hiermit in alleiniger Verantwortung, dass dieses Produkt in der auf dem Markt vertriebenen Form die Anforderungen der harmonisierten EU-Richtlinien, die EU-Sicherheitsstandards und die produktspezifischen Standards erfüllt. Die Konformitätserklärung ist Teil der Betriebsanleitung und liegt der Maschine bei.

## 13 GARANTIE

Etwaige Material- oder Herstellungsfehler am Gerät beseitigen wir während der gesetzlichen Verjährungsfrist für Mängelansprüche entsprechend unserer Wahl durch Reparatur oder Ersatzlieferung. Die Verjährungsfrist bestimmt sich jeweils nach dem Recht des Landes, in dem das Gerät gekauft wurde.

Unsere Garantiezusage gilt nur bei:

- Beachten dieser Betriebsanleitung
- Sachgemäßer Behandlung
- Verwenden von Original-Ersatzteilen

Die Garantie erlischt bei:

- Eigenmächtigen Reparaturversuchen
- Eigenmächtigen technischen Veränderungen
- Nicht bestimmungsgemäßer Verwendung

Von der Garantie ausgeschlossen sind:

- Lackschäden, die auf normale Abnutzung zurückzuführen sind
- Verschleißteile, die auf der Ersatzteilkarte mit Rahmen xxxxxx (x) gekennzeichnet sind

Die Garantiezeit beginnt mit dem Kauf durch den ersten Endabnehmer. Maßgebend ist das Datum auf dem Kaufbeleg. Wenden Sie sich bitte mit dieser Erklärung und dem Original-Kaufbeleg an Ihren Händler oder die nächste autorisierte Kundendienststelle. Die gesetzlichen Mängelansprüche des Käufers gegenüber dem Verkäufer bleiben durch diese Erklärung unberührt.

## TRANSLATION OF THE ORIGINAL INSTRUCTIONS FOR USE



### Contents

|     |   |    |
|-----|---|----|
| 1   | About these operating instructions.....           | 12 |
| 1.1 | Symbols on the title page .....                   | 12 |
| 1.2 | Legends and signal words .....                    | 12 |
| 2   | Product description .....                         | 13 |
| 2.1 | Product overview (Figures A, B).....              | 13 |
| 2.2 | Function .....                                    | 13 |
| 2.3 | INOX (stainless steel).....                       | 13 |
| 2.4 | Safety and protective devices.....                | 13 |
| 2.5 | Intended use .....                                | 13 |
| 2.6 | Possible misuse.....                              | 13 |
| 3   | Safety instructions.....                          | 13 |
| 3.1 | General safety warnings .....                     | 14 |
| 3.2 | Electrical safety.....                            | 14 |
| 4   | Installation .....                                | 14 |
| 4.1 | Install the pump .....                            | 14 |
| 4.2 | Connect the suction line .....                    | 14 |
| 4.3 | Install pressure line.....                        | 14 |
| 5   | Start-up .....                                    | 15 |
| 5.1 | Fill the pump .....                               | 15 |
| 6   | Operation .....                                   | 15 |
| 6.1 | Switching the pump on .....                       | 15 |
| 6.2 | Switching the pump off .....                      | 15 |
| 7   | Maintenance and care.....                         | 15 |
| 7.1 | Flushing the pump .....                           | 15 |
| 7.2 | Remove blockages .....                            | 15 |
| 8   | Help in case of malfunction .....                 | 15 |
| 9   | Storage.....                                      | 16 |
| 10  | Disposal .....                                    | 16 |
| 11  | After-Sales/Service .....                         | 17 |
| 12  | Information on the Declaration of Conformity..... | 17 |
| 13  | Warranty.....                                     | 17 |

## 1 ABOUT THESE OPERATING INSTRUCTIONS

- The German version is the original operating instructions. All additional language versions are translations of the original operating instructions.
- Keep these operating instructions in a safe place at all times so that they can be consulted if you need any information about the appliance.
- Only pass on the appliance to other persons together with these operating instructions.
- Comply with the safety and warning information in these operating instructions.

### 1.1 Symbols on the title page

| Symbol   | Meaning   |
|--|---|
|   | It is essential to read through these operating instructions carefully before start-up. This is essential for safe working and trouble-free handling. |
|   | Operating instructions  |
|  | To avoid electric shock, do not damage or cut the power cable!  |

### 1.2 Legends and signal words

**⚠ DANGER!** Denotes an imminently dangerous situation which will result in fatal or serious injury if not avoided.

**⚠ WARNING!** Denotes a potentially dangerous situation which can result in fatal or serious injury if not avoided.

**⚠ CAUTION!** Denotes a potentially dangerous situation which can result in minor or moderate injury if not avoided.

**IMPORTANT!** Denotes a situation which can result in material damage if not avoided.

**📖 NOTE** Special instructions for ease of understanding and handling.

## 2 PRODUCT DESCRIPTION

Various models of pumps are described in these operating instructions. Identify your model from the identification plate.

### 2.1 Product overview (Figures A, B)

| No. | Component                            |
|-----|--------------------------------------|
| 1   | Pump inlet/suction line connection   |
| 2   | Pump outlet/pressure line connection |
| 3   | Motor housing                        |
| 4   | Connection cable                     |
| 5   | On/Off switch                        |
| 6   | Pump base                            |
| 7   | Pump housing                         |
| 8   | Filling screw                        |
| 9   | Pump housing drain screw             |
| 10  | Pressure line (accessory)            |
| 11  | Elbow nipple                         |
| 12  | Seal                                 |
| 13  | Connecting nipple                    |
| 14  | Seal                                 |
| 15  | Filter (accessory)                   |
| 16  | Suction line (accessory)             |

### 2.2 Function

The pump draws the conveying medium directly through the suction holes and feeds it to the pump outlet. It is operated by means of an on/off switch.

### 2.3 INOX (stainless steel)

Pumps with the designation "INOX" are made of stainless steel. This does not affect their design or function.

### 2.4 Safety and protective devices

#### Thermal protection switch

The pump is fitted with a thermal protection switch which switches the motor off in the event of overheating. After a cooling-down phase of approx. 15 - 20 minutes the pump switches on again automatically.

### 2.5 Intended use

The pump is intended for private use in house and garden. It may only be operated within the framework of the operating limits indicated in the technical data.

The pump is suitable for:

- Watering and irrigating
- Re-pumping and pumping out of vessels (e.g. swimming pools)
- Removing water from fountains, rain barrels, and cisterns.

The pump is suitable only for conveying the following fluids:

- Clear water, rainwater
- Water containing chlorine (e.g. swimming pools)

Any use not in accordance with this designated use shall be regarded as misuse.

### 2.6 Possible misuse

The pump must not be operated continuously. It is not suitable for conveying:

- Drinking water
- Salt water
- Foodstuffs
- Waste water
- aggressive media, chemicals
- corrosive, flammable, explosive or fuming fluids
- fluids that are hotter than 35 °C
- water containing sand and abrasive fluids.

## 3 SAFETY INSTRUCTIONS

**⚠ DANGER! Danger from contact with live parts!** A defect in the pump or the extension cable can result in serious injury!

- Disconnect the connector plug from the mains immediately.
- Connect the device via an earth leakage circuit breaker with a rated leakage current of < 30 mA.

**⚠ WARNING! Risk of injury.** Defective and disabled safety and protective devices can result in serious injury.

- Have any defective safety and protective devices repaired.
- Never disable safety and protective devices.

**⚠ CAUTION! Danger of injury from hot water** After extended use against the closed pressure side (> 10 min.), the water in the pump can become very hot and may escape uncontrolled!

- Disconnect the pump from the mains supply and allow the pump and water to cool down.
- Check the water level on the suction side.
- Check the leak-tightness of the lines.
- Check the installation of the suction and pressure lines.
- Put the pump into operation again only after all the faults have been remedied!

### 3.1 General safety warnings

- This appliance can be used by children of 8 years and older and by persons with reduced physical, sensory or mental capabilities, or those lacking experience and knowledge, if they are supervised or have been instructed with regard to the safe use of the appliance and the ensuing risks. Children must not be allowed to play with the appliance. Cleaning and maintenance must not be carried out by children without supervision.
- People with very strong and complex restrictions may have needs that exceed the instructions described here.
- Never lift, transport or affix the pump by the mains cable. Do not pull the mains cable in order to pull the mains plug out of the socket.
- Unauthorised modifications or conversions to the pump are prohibited. Repairs may only be carried out by our customer service.
- Disconnect the mains plug before working on the device. Protect the mains plug against moisture.
- Only use the pump and extension cable if they are in flawless technical condition. Damaged appliances must not be operated.
- Maintain a safe distance to persons or animals or switch off the pump if animals approach.

### 3.2 Electrical safety

- The pump may not be operated while people are in the pool or pond.
- The mains voltage at your location must comply with the information regarding mains voltage in the Technical Data. Do not use any other supply voltage.
- The appliance must only be operated on electrical equipment in accordance with DIN/

VDE 0100, parts 737, 738 and 702. A circuit breaker of 10 A must be installed for fuse protection.

- Only use an extension cords which are designed for outdoor use – minimum cross-section 3 x 1.5 mm<sup>2</sup>, quality of H07RN-F as per DIN 57282/57245 with splash-proof plug socket. Always fully unwind cable drums.
- Check the condition of you extension cable prior to every use.

## 4 INSTALLATION

### 4.1 Install the pump

1. Prepare a level and sturdy installation location.
2. Install the pump horizontally and where it will not be flooded.
  - The pump must be protected from rain and direct water jets.

### 4.2 Connect the suction line

**ⓘ NOTE** We recommend the installation of flexible lines at the pump inlet to prevent mechanical pressure or tension being exerted on the pump.

1. Select the length of the suction line such that the pump cannot run dry. The suction line must always be at least 30 cm under the water surface.
2. Connect the suction line. Ensure that the connection is tight, but take care not to damage the thread.
3. Always lay the suction line with an upward gradient.

**ⓘ NOTE** If the suction head is more than 4 m, a suction hose with a diameter larger than 1" must be installed. We recommend the use of an AL-KO suction unit with suction hose, suction filter and flow-back stop. Ask your specialist dealer.

### 4.3 Install pressure line

1. Screw connecting nipple (13) with round seal ring (14) into pump outlet (2).
2. Screw elbow nipple (11) with seal (12) onto connecting nipple (13) and turn the elbow nipple in the required direction.
3. Connect pressure line (10) to elbow nipple (11).
4. Open all shut-off devices (valves, spray nozzles, water cock) in the pressure line.

## 5 START-UP

### 5.1 Fill the pump

**IMPORTANT!** Danger of damage to the pump! Dry running will destroy the pump!

- The pump must be filled with water up to the overflow before each use so that it can draw water immediately.
- 
1. Open filling screw (8).
  2. Fill with water via the filling screw up to the mark on the pump housing.
  3. Screw in the filling screws again.

## 6 OPERATION

### 6.1 Switching the pump on

1. Open all shut-off devices (valve, spray nozzle, water cock) in the pressure line.
2. Insert the plug of the mains cable into the power socket.
3. Switch on the pump at the on / off switch.

**IMPORTANT!** Danger of damage to the pump! A closed pressure line can result in damage to the pump!

- Do not allow the pump to run against a closed pressure line.
- 

### 6.2 Switching the pump off

1. Switch the pump off at the on / off switch after use.
2. Close all the shut-off devices in the pressure line.

**⚠ CAUTION!** Danger of injury from hot water After extended use against the closed pressure side (> 10 min.), the water in the pump can become very hot and may escape uncontrolled!

- Disconnect the pump from the mains supply and allow the pump and water to cool down.
  - Put the pump into operation again only after all the faults have been remedied!
- 

The risk of injury from hot water can arise in the event of:

- Incorrect installation,

- Closed pressure side,
- Lack of water in the suction line, or
- Defective pressure switch.

### Procedure

1. Disconnect the pump from the mains supply and allow the pump and water to cool down.
2. Check the pump, installation and water level.
3. Put the pump into operation again only after all the faults have been remedied!

## 7 MAINTENANCE AND CARE

### 7.1 Flushing the pump

After conveying swimming pool water containing chlorine or fluids that leave residues, the pump must be flushed out with clear water.

1. Flush the pump with clear water.

### 7.2 Remove blockages

1. Disconnect the pump from the mains supply and secure to prevent restarting.
2. Disconnect suction line from pump inlet.
3. Connect pressure line to the water line.
4. Allow water to run through the pump housing until the blockage is removed.
5. Switch on the pump briefly to check whether it runs smoothly.
6. Put the pump into operation as described.

## 8 HELP IN CASE OF MALFUNCTION

**⚠ DANGER!** Danger of electric shock!

There is a risk of electric shock when working on the pump.

- Disconnect the mains plug before starting any fault remedying work.
  - Faults in the electrical system must be rectified by a qualified electrician.
- 

**i NOTE** In the event of faults that you cannot rectify, please contact our Customer Service department.

| Malfunction                     | Possible cause                              | Remedy   |
|---------------------------------|---|--|
| Motor does not run.             | Impeller blocked.                           | Remove dirt from the suction area. Clean with a suitable tool through the opening on the back of the motor housing.  |
|                                 | Thermal protection switch has switched off. | Wait until the thermal protection switch on the pump switches on again. Take note of the maximum temperature of the conveying medium. Have the pump inspected. |
|                                 | No mains power.                             | Check fuses, have the power supply checked by a qualified electrician.   |
| Pump running but does not feed. | Water level too low.                        | Submerge the suction hose deeper.  |
|                                 | Air in pump housing.                        | Fill the pump.   |
|                                 | Pump drawing in air.                        | Check all connections and the cover on the filter for leaks.   |
|                                 | Blockage on the suction side.               | Caution!<br>Risk of burns from hot water!<br>Remove dirt from the suction area.  |
|                                 | Pressure line closed off.                   | Caution!<br>Risk of burns from hot water!<br>Open the pressure line.   |
|                                 | Pressure hose kinked.                       | Extend the pressure hose.  |
| Delivery rate too low.          | Pressure hose kinked.                       | Extend the pressure hose.  |
|                                 | Hose diameter too small.                    | Use a hose with a bigger diameter.   |
|                                 | Blockage on the suction side.               | Remove dirt from the suction area.   |
|                                 | Feed head too high.                         | Observe max. feed head, see technical data!  |
|                                 | Suction head too large.                     | Check suction head, observe max. suction head → see technical data.  |

## 9 STORAGE

1. Drain suction and pressure line.
2. Unscrew drain plug and allow the water to drain out of the pump.
3. Screw in the drain plug again and store pump and accessories in a frost-proof place.

**f NOTE** If there is the danger of frost, the system must be completely drained and the pump must be stored in a frost-proof place.

## 10 DISPOSAL

 Electrical and electronic appliances do not belong in household waste, but should be collected and disposed of separately.

Packaging, equipment and accessories are made from recyclable materials, and must be disposed of accordingly.



## 11 AFTER-SALES/SERVICE

In the event of questions of warranty, repair or spare parts, please contact your nearest AL-KO Service Centre. These can be found on the Internet at:

[www.alko-garden.com/service-contacts](http://www.alko-garden.com/service-contacts)

Further information on spare parts can be found at:

[www.alko-garden.com/spareparts](http://www.alko-garden.com/spareparts)

## 13 WARRANTY

We will remedy any material or manufacturing defects discovered in the device during the statutory period of limitation for claims for defects by repair or replacement at our discretion. The period of limitation is determined in each case by the law of the country in which the device was purchased.

Our warranty promise applies only if:

- These operating instructions are observed
- The device is handled correctly
- Original spare parts have been used

The warranty becomes void in the case of:

- Unauthorised repair attempts
- Unauthorised technical modifications
- Use for other than the intended purpose

The warranty does not include:

- Paint damage attributable to normal wear
- Wear parts that are marked with a box  xxxxxx (x) on the spare parts card

The warranty period commences with the purchase by the first end user. The date on the proof of purchase is decisive. In the event of a warranty claim, please contact your dealer or the nearest authorised customer service centre with this declaration and the original proof of purchase. This declaration does not affect the purchaser's statutory claims for defects against the vendor.

## VERTALING VAN DE ORIGINELE GEBRUIKERSHANDLEIDING

### Inhoudsopgave

|     |   |    |
|-----|---|----|
| 1   | Over deze gebruiksaanwijzing .....                  | 18 |
| 1.1 | Symbolen op de titelpagina .....                    | 18 |
| 1.2 | Verklaring van pictogrammen en signaalwoorden ..... | 18 |
| 2   | Productbeschrijving .....                           | 19 |
| 2.1 | Productoverzicht (afbeelding A, B) ....             | 19 |
| 2.2 | Werking.....  | 19 |
| 2.3 | INOX.....   | 19 |
| 2.4 | Veiligheids- en beschermende voorziening .....      | 19 |
| 2.5 | Reglementair gebruik.....                           | 19 |
| 2.6 | Mogelijk foutief gebruik .....                      | 19 |
| 3   | Veiligheidsinstructies.....                         | 19 |
| 3.1 | Algemeen veiligheidsinstructies.....                | 20 |
| 3.2 | Elektrische veiligheid .....                        | 20 |
| 4   | Montage .....                                       | 20 |
| 4.1 | Pomp plaatsen.....                                  | 20 |
| 4.2 | Aansluiten van aanzuigleiding .....                 | 20 |
| 4.3 | Monteren van drukleiding .....                      | 20 |
| 5   | Ingebruikname .....                                 | 21 |
| 5.1 | Pomp vullen .....                                   | 21 |
| 6   | Bediening .....                                     | 21 |
| 6.1 | Aanzetten van de pomp.....                          | 21 |
| 6.2 | Pomp uitschakelen .....                             | 21 |
| 7   | Onderhoud en verzorging .....                       | 21 |
| 7.1 | Spoelen van de pomp.....                            | 21 |
| 7.2 | Verstopping verwijderen .....                       | 21 |
| 8   | Hulp bij storingen .....                            | 21 |
| 9   | Opslag.....   | 22 |
| 10  | Verwijderen .....                                   | 22 |
| 11  | Klantenservice/service centre .....                 | 23 |
| 12  | Informatie bij de conformiteitsverklaring...        | 23 |
| 13  | Garantie .....                                      | 23 |

## 1 OVER DEZE GEBRUIKSAANWIJZING

- De Duitse versie is de originele gebruiksaanwijzing. Alle andere taalversies zijn vertalingen van de originele gebruiksaanwijzing.
- Bewaar deze gebruiksaanwijzing goed zodat u erin het antwoord op uw vragen kunt terugvinden wanneer u informatie over de machine nodig heeft.
- Draag de machine alleen samen met deze gebruiksaanwijzing aan andere personen over.
- Lees en neem de veiligheids- en waarschuwingeninstructies in deze gebruiksaanwijzing in acht.

### 1.1 Symbolen op de titelpagina

| Symbol   | Betekenis   |
|--|---|
|   | Lees voor de ingebruikname deze gebruiksaanwijzing absoluut zorgvuldig door. Dit is de voorwaarde voor veilig werken en een storingsvrij gebruik. |
|   | Gebruiksaanwijzing  |
|  | Voedingskabel ter voorkoming van een elektrische schok niet beschadigen of doorknippen!   |

### 1.2 Verklaring van pictogrammen en signaalwoorden

**⚠ GEVAAR!** Wijst op een direct gevaarlijke situatie, die, wanneer ze niet vermeden wordt, tot de dood of tot een ernstig letsel leidt.

**⚠ WAARSCHUWING!** Wijst op een potentieel gevaarlijke situatie, die, wanneer ze niet vermeden wordt, tot de dood of tot een zwaar letsel kan leiden.

**⚠ VOORZICHTIG!** Wijst op een potentieel gevaarlijke situatie, die, wanneer ze niet vermeden wordt, tot een licht of middelzwaar letsel kan leiden.

**LET OP!** Wijst op een situatie, die, wanneer ze niet vermeden wordt, tot materiële schade kan leiden.

**OPMERKING** Speciale aanwijzingen voor meer duidelijkheid en een beter gebruik.

## 2 PRODUCTBESCHRIJVING

In deze gebruikershandleiding worden verschillende pompmodellen beschreven. U kunt uw model identificeren aan de hand van het typeplaatje.

### 2.1 Productoverzicht (afbeelding A, B)

| Nr. | Component                             |
|-----|---------------------------------------|
| 1   | Pompingang/aansluiting aanzuigleiding |
| 2   | Pompuitgang/aansluiting drukleiding   |
| 3   | Motorbehuizing                        |
| 4   | Aansluitkabel                         |
| 5   | Aan/uit-schakelaar                    |
| 6   | Pompvoet                              |
| 7   | Pomphuis                              |
| 8   | Watervulplug                          |
| 9   | Wateraftapplug pomphuis               |
| 10  | Drukleiding (accessoires)             |
| 11  | Elleboogstuk                          |
| 12  | Afdichting                            |
| 13  | Verbindingsnippel                     |
| 14  | Afdichting                            |
| 15  | Filter (accessoires)                  |
| 16  | Zuigleiding (accessoires)             |

### 2.2 Werking

De pomp zuigt de te pompen vloeistof rechtstreeks aan via de aanzuigopeningen aan een pompt die naar de pompuitgang. Het apparaat wordt via een aan/uit-schakelaar bediend.

### 2.3 INOX

Pompen met de aanduiding "INOX" worden geleverd in een roestvrijstalen uitvoering. Dit is verder niet van invloed op de constructie en de werking.

### 2.4 Veiligheids- en beschermende voorziening

#### Thermische beveiligingsschakelaar

De pomp is uitgevoerd met een thermische beveiliging die de motor uitschakelt bij oververhitting. Na een afkoelfase van circa 15 - 20 minuten schakelt de pomp weer automatisch in.

### 2.5 Reglementair gebruik

De pomp is bestemd voor particulier gebruik in huis en tuin. Hij mag alleen worden gebruikt binnen de grenswaarden en overeenkomstig de technische gegevens.

De pomp is geschikt voor:

- bewateren en gieten
- het rond- en leegpompen van reservoirs (bijv. zwembassins)
- onttrekken van water uit bronnen, regentonnen en putten.

De pomp is uitsluitend geschikt voor het pompen van de volgende vloeistoffen:

- schoon water, regenwater
- chloorhoudend water (zoals in zwembassins)

Elke andere of verder strekkende toepassing wordt beschouwd als niet overeenkomstig het gebruiksdoel.

### 2.6 Mogelijk foutief gebruik

De pomp mag niet worden gebruikt voor continue werking. De pomp is niet geschikt voor het verpompen van:

- drinkwater
- zout water
- vloeibare levensmiddelen
- vuilwater
- bijtende vloeistoffen, chemicaliën
- bijtende, brandbare, explosieve of gas producerende chemicaliën of vloeistoffen
- vloeistoffen die warmer zijn dan 35 °C
- zanderig water of schurende vloeistoffen.

## 3 VEILIGHEIDSINSTRUCTIES

**⚠ GEVAAR! Risico bij het aanraken van stroomvoerende onderdelen!** Een defect aan de pomp of aan de verlengkabel kan ernstig letsel veroorzaken!

- Neem de stekker onmiddellijk uit het stopcontact.
- Sluit het apparaat via een FI-veiligheidsschakelaar met een nominale foutstroom < 30 mA aan.

**⚠ WAARSCHUWING! Gevaar voor letsel.**

Defecte en buiten werking gestelde veiligheids- en beschermingsapparatuur kunnen ernstig letsel veroorzaken.

- Laat defecte veiligheids- en beschermingsapparatuur repareren.
- De veiligheids- en beschermingsuitrusting nooit buiten werking stellen.

**⚠ VOORZICHTIG! Risico op letsel door heet water** Als de pomp langdurig (> 10 minuten) moet draaien tegen een gesloten drukzijde in, kan het water in de pomp aanzienlijk worden verhit en onverwacht naar buiten spuiten!

- Haal de stekker uit het stopcontact en laat pomp en water afkoelen.
- Controleer het waterpeil aan de zuigzijde.
- Controleer de dichtheid van de leidingen.
- Controleer de installatie van de aanzuig- en persleiding.
- Neem de pomp pas weer in gebruik nadat alle storingen zijn verholpen!

### 3.1 Algemeen veiligheidsinstructies

- Dit apparaat kan door kinderen vanaf 8 jaar en door personen met fysieke, sensorische of mentale beperkingen of gebrek aan ervaring en kennis worden gebruikt, mits zij onder toezicht staan of voorgelicht zijn over het veilige gebruik van het apparaat, en de gevaren begrijpen die ervan uit kunnen gaan. Kinderen mogen niet met het apparaat spelen. Reiniging en onderhoud mogen niet door kinderen zonder toezicht uitgevoerd worden.
- Personen met zeer sterke en complexe beperkingen kunnen behoeften hebben die boven de hier beschreven aanwijzingen uit gaan.
- De pomp nooit aan de voedingskabel optillen, transporteren of bevestigen. De voedingskabel niet gebruiken om de stekker uit het stopcontact te trekken.
- Het eigenhandig aanbrengen van veranderingen of ombouwen van de pomp is verboden. Reparaties mogen alleen door onze servicedienst worden uitgevoerd.
- Trek de stekker uit het stopcontact voordat u aan het apparaat werkt. De stekker beschermen tegen vocht.
- De pomp en de verlengkabel uitsluitend in onbeschadigde hoedanigheid gebruiken. Beschadigde apparaten mogen niet worden gebruikt.
- Houd een veiligheidsafstand t.o.v. dieren of schakel de pomp uit als er dieren in de buurt komen.

### 3.2 Elektrische veiligheid

- Wanneer er zich personen in het zwembad of de tuinvijver bevinden, mag de pomp niet worden bediend.

- De netspanning in huis moet overeenstemmen met de vermeldingen voor netspanning in de Technische Gegevens; gebruik geen andere voedingspanning.
- Het apparaat mag uitsluitend worden gebruikt met een elektrische inrichting die voldoet aan de vereisten vermeld in DIN/VDE 0100, Paragraaf 737, 738 en 702. Om veiligheidsredenen moet een leidingbeveiligingsschakelaar 10 A worden geïnstalleerd.
- Alleen verlengkabel gebruiken die voor gebruik in de buitenlucht zijn bedoeld – minimale diameter 3 x 1,5 mm<sup>2</sup>, kwaliteit H07RN-F volgens DIN 57282/57245 met spatwaterdichte aansluiting. Wikkel een kabeltrommel altijd helemaal af.
- Vooraf aan de ingebruikname de hoedanigheid van uw verlengkabel controleren.

## 4 MONTAGE

### 4.1 Pomp plaatsen

1. Vlakke en stevige standplaats voorbereiden.
  2. Pomp horizontaal en veilig voor overspoeling plaatsen.
- De pomp moet beschermd zijn tegen regen en eventuele rechtstreekse waterstralen.

### 4.2 Aansluiten van aanzuigleiding

**ⓘ OPMERKING** Wij adviseren om flexibele leidingen aan de pompingang te monteren. U voorkomt zo dat er mechanische druk of trekkracht op de pomp wordt uitgeoefend.

1. Kies de lengte van de zuigleiding zo, dat de pomp niet kan drooglopen. De zuigleiding moet zich altijd ten minste 30 cm onder het wateroppervlak bevinden.
2. Zuigleiding aansluiten. Let op een dichte aansluiting zonder de schroefdraad te beschadigen.
3. De zuigleiding moet altijd omhoog lopend worden gemonteerd.

**ⓘ OPMERKING** Als de aanzuighoogte meer is dan 4 m, moet een zuigslang met een diameter van meer dan 1" worden gemonteerd. Wij raden het gebruik aan van een AL-KO aanzuigset met aanzuigslang, aanzuigkorf en terugstroomafsluiter. Informeer bij uw vakhandel.

### 4.3 Monteren van drukleiding

1. Verbindingsnippel (13) met de ronde afdichting (14) in de pompuitgang (2) draaien.

2. Elleboogstuk (11) met afdichting (12) op de verbindingsnippel (13) draaien en het elleboogstuk in de gewenste richting draaien.
3. Drukleiding (10) aan het elleboogstuk (11) bevestigen.
4. Alle in de drukleiding aanwezige afsluiters (kleppen, sproeier, waterkraan) openen.

## 5 INGEBRUIKNAME

### 5.1 Pomp vullen

**LET OP! Gevaar voor schade aan het apparaat!** Bij drooglopen raakt de pomp beschadigd!

- De pomp moet vooraf aan elk gebruik steeds worden gevuld met water tot hij overloopt, zodat hij direct kan aanzuigen.
1. Vulopening (8) openen.
  2. Vul via de vulopening met water tot aan de markering op het pomphuis.
  3. Vulopening weer sluiten.

## 6 BEDIENING

### 6.1 Aanzetten van de pomp

1. Alle in de drukleiding aanwezige afsluiters (klep, sproeier, waterkraan) openen.
2. Stekker van de aansluitkabel in het stopcontact steken.
3. De pomp met de aan-/uitschakelaar inschakelen.

**LET OP! Gevaar voor schade aan het apparaat!** Een gesloten drukleiding kan schade aan de pomp veroorzaken!

- Laat de pomp nooit draaien terwijl de drukleiding is afgesloten.

### 6.2 Pomp uitschakelen

1. De pomp na gebruik met de aan-/uitschakelaar uitschakelen.
2. Alle in de persleiding aanwezige afsluiters dicht zetten.

**⚠ VOORZICHTIG! Risico op letsel door heet water** Als de pomp langdurig (> 10 minuten) moet draaien tegen een gesloten drukzijde in, kan het water in de pomp aanzienlijk worden verhit en onverwacht naar buiten spuiten!

- Haal de stekker uit het stopcontact en laat pomp en water afkoelen.
- Neem de pomp pas weer in gebruik nadat alle storingen zijn verholpen!

Risico op letsel door heet water kan ontstaan door:

- ondeskundig uitgevoerde installatie,
- gesloten drukzijde,
- gebrek aan water in de aanzuigleiding of
- een defect in de drukschakelaar.

### Te nemen maatregelen

1. Neem de pomp los van de voeding en laat het water afkoelen.
2. Pomp, installatie en waterpeil controleren.
3. Stel de pomp pas weer in bedrijf nadat alle storingen zijn verholpen!

## 7 ONDERHOUD EN VERZORGING

### 7.1 Spoelen van de pomp

Na het verpompen van chloorhoudend zwembadwater of vloeistoffen die resten achterlaten, moet de pomp met schoon water worden doorgespoeld.

1. Pomp met helder water spoelen.

### 7.2 Verstopping verwijderen

1. Pomp scheiden van de netspanning en beveiligen tegen opnieuw inschakelen.
2. Zuigleiding aan de pompingang verwijderen.
3. Persleiding op de waterleiding aansluiten.
4. Laat water door het pomphuis stromen tot de verstopping is opgelost.
5. Controleer of de pomp soepel draait door hem even in te schakelen.
6. Stel de pomp als beschreven weer in bedrijf.

## 8 HULP BIJ STORINGEN

**⚠ GEVAAR! Gevaar voor elektrische schok!** Bij werkzaamheden aan de pomp is er gevaar voor een elektrische schok.

- Haal bij werkzaamheden voor het verhelpen van storingen altijd eerst de stekker los.
- Laat een storing in de elektrische installatie verhelpen door een deskundig elektrotechnicus.

**i OPMERKING** Neem contact op met onze deskundige klantenservice wanneer storingen niet kunnen worden verholpen.



| Storing                                   | Mogelijke oorzaak                                   | Oplossing   |
|---|---|---|
| Motor draait niet.                        | Pomprotor geblokkeerd.                              | Verwijder de vervuiling aan de aanzuigzijde. Reinig met geschikt gereedschap via de opening aan de achterkant van de motorbehuizing.              |
|   | Thermische beveiliging ging over tot uitschakeling. | Wacht tot de thermische beveiliging de pomp weer inschakelt. Let op de maximale temperatuur van de te verpompen vloeistof. Laat de pomp nakijken. |
|   | Geen netspanning aanwezig.                          | Controleer de zekeringen; laat de stroomvoorziening controleren door een deskundig elektrotechnicus.  |
| Pomp draait maar verpompt geen vloeistof. | Waterniveau te laag.                                | Aanzuigslang dieper onderdompelen.  |
|   | Lucht aanwezig in pomphuis.                         | Pomp vullen.  |
|   | Pomp zuigt lucht aan.                               | Controleer alle aansluitingen en het filterdeksel op een goede afdichting.  |
|   | Verstopping in de aanzuigzijde.                     | Voorzichtig!<br>Gevaar voor brandwonden door heet water!<br>Verwijder de vervuiling aan de aanzuigzijde.  |
|   | Persleiding gesloten.                               | Voorzichtig!<br>Gevaar voor brandwonden door heet water!<br>Open de persleiding.  |
|   | Drukslang afgeknelde.                               | Breng de drukslang in orde.   |
| Verpompte waterhoeveelheid is gering      | Drukslang afgeknelde.                               | Breng de drukslang in orde.   |
|   | Slangdiameter te gering.                            | Gebruik een drukslang met grotere diameter.   |
|   | Verstopping in de aanzuigzijde.                     | Verwijder de vervuiling aan de aanzuigzijde.  |
|   | Hoogte pomptraject te groot.                        | Let op de max. pomptrajecthoogte, zie de technische gegevens!   |
|   | Aanzuighoogte te groot.                             | Controleer de aanzuighoogte - zie de technische gegevens.   |

## 9 OPSLAG

1. Aanzuig- en persleiding legen.
2. Aflaatap uitdraaien en het water uit de pomp weg laten stromen.
3. Aftapplug weer erin schroeven en pomp en accessoires vorstvrij bewaren.

**f OPMERKING** Bij gevaar voor vorst moet het systeem volledig geleegd en de pomp op een vorstvrije plaats bewaard worden.

## 10 VERWIJDEREN

 Elektrische en elektronische apparaten horen niet bij het gewone afval, maar moeten  afzonderlijk worden gerecycled!

Verpakking, apparaat en toebehoren zijn vervaardigd van materialen die voor hergebruik geschikt zijn. Verwijder deze daarom dienovereenkomstig.

## 11 KLANTENSERVICE/SERVICE CENTRE

Voor vragen over garantie, reparatie of reserveonderdelen kunt u contact opnemen met het dichtstbijzijnde AL-KO service centre. Deze vindt u op internet op het volgende adres:

[www.alko-garden.com/service-contacts](http://www.alko-garden.com/service-contacts)

Verdere informatie over reserveonderdelen vindt u op:

[www.alko-garden.com/spareparts](http://www.alko-garden.com/spareparts)

## 13 GARANTIE

Eventueel binnen de wettelijke termijn voor aansprakelijkheid optredende materiaal- of fabricagefouten van het apparaat worden naar eigen oordeel door ons verholpen, hetzij door reparatie of door levering van een vervangend apparaat. De geldende termijn voor aansprakelijkheid hangt in elk geval af van de wetgeving in het land waarin het apparaat werd aangeschaft.

Onze garantie geldt alleen bij:

- naleving van deze gebruikershandleiding
- Deskundig gebruik
- Gebruik van originele reserveonderdelen

De garantie vervalt bij:

- Eigenhandig uitgevoerde reparatiepogingen
- Eigenhandig aangebrachte technische wijzigingen
- Gebruik voor andere doeleinden dan het gebruiksdoel

Van de garantie zijn uitgesloten:

- lakschade opgetreden als gevolg van normaal gebruik
- Slijtageonderdelen die op de reserveonderdelenkaart met een kader xxxxxx (x) zijn aangeduid

De garantietermijn begint bij de aanschaf door de eerste eindgebruiker. Maatgevend is daarbij de datum op de kassabon. Ga met deze garantieverklaring en de originele kassabon naar uw dealer of naar de dichtstbijzijnde klantenservice. Deze verklaring laat het vorderingsrecht van de koper jegens de verkoper wegens defecten aan het apparaat onverlet.

## TRADUCTION DE LA NOTICE D'UTILISATION ORIGINALE



### Table des matières

|     |  |    |
|-----|--|----|
| 1   | À propos de cette notice .....                               | 24 |
| 1.1 | Symboles sur la page de titre .....                          | 24 |
| 1.2 | Explications des symboles et des termes d'avertissement..... | 24 |
| 2   | Description du produit .....                                 | 25 |
| 2.1 | Vue d'ensemble du produit (Figures A, B).....                | 25 |
| 2.2 | Fonction.....  | 25 |
| 2.3 | INOX.....  | 25 |
| 2.4 | Dispositif de sécurité et de protection .....                | 25 |
| 2.5 | Utilisation conforme .....                                   | 25 |
| 2.6 | Éventuelles utilisations erronées .....                      | 25 |
| 3   | Consignes de sécurité.....                                   | 25 |
| 3.1 | Consignes générales de sécurité .....                        | 26 |
| 3.2 | Sécurité électrique .....                                    | 26 |
| 4   | Montage .....  | 26 |
| 4.1 | Mise en place de la pompe.....                               | 26 |
| 4.2 | Brancher la conduite d'aspiration .....                      | 26 |
| 4.3 | Installer la conduite de refoulement...                      | 27 |
| 5   | Mise en service .....  | 27 |
| 5.1 | Remplir la pompe.....  | 27 |
| 6   | Utilisation.....   | 27 |
| 6.1 | Mettre la pompe en service .....                             | 27 |
| 6.2 | Mettre la pompe hors service. ....                           | 27 |
| 7   | Maintenance et entretien.....                                | 27 |
| 7.1 | Rincer la pompe.....   | 27 |
| 7.2 | Éliminer une obstruction .....                               | 27 |
| 8   | Aide en cas de pannes.....                                   | 28 |
| 9   | Stockage .....   | 29 |
| 10  | Élimination.....   | 29 |
| 11  | Service clients/après-vente .....                            | 29 |
| 12  | Informations relatives à la déclaration de conformité .....  | 29 |
| 13  | Garantie .....   | 29 |

### 1 À PROPOS DE CETTE NOTICE

- La notice d'utilisation originale est la version en langue allemande. Toutes les autres versions linguistiques sont des traductions de la notice d'utilisation originale.
- Conservez toujours cette notice de manière à pouvoir la consulter facilement si vous avez besoin d'informations sur l'appareil.
- Si vous cédez l'appareil à un tiers, remettez-lui impérativement cette notice.
- Lisez et respectez les consignes de sécurité et les avertissements de la présente notice.

#### 1.1 Symboles sur la page de titre

| Symbole   | Signification   |
|---|---|
|  | Lire impérativement la présente notice avec attention avant la mise en service. Ceci constitue une condition préalable à un travail sûr et une bonne maniabilité. |
|  | Notice d'utilisation  |
|  | Ne pas endommager ni sectionner le cordon secteur, afin d'éviter un choc électrique !   |

#### 1.2 Explications des symboles et des termes d'avertissement

 **DANGER !** Indique une situation de danger immédiat qui, si elle n'est pas évitée, entraîne la mort ou une blessure grave.

 **AVERTISSEMENT !** Indique une situation de danger potentiel qui, si elle n'est pas évitée, pourrait entraîner la mort ou une blessure grave.

 **ATTENTION !** Indique une situation de danger potentiel qui, si elle n'est pas évitée, pourrait entraîner des blessures légères ou de gravité moyenne.

**ATTENTION !** Indique une situation qui, si elle n'est pas évitée, pourrait entraîner des dommages matériels.

 **REMARQUE** Instructions spéciales pour une meilleure compréhension et une manipulation correcte.



## 2 DESCRIPTION DU PRODUIT

Dans la présente notice d'utilisation sont décrits divers modèles de pompes. Identifiez votre modèle à l'aide de la plaque signalétique.

### 2.1 Vue d'ensemble du produit (Figures A, B)

| N° | Pièce   |
|----|---|
| 1  | Entrée de la pompe/raccordement de la conduite d'aspiration   |
| 2  | Sortie de la pompe/raccordement de la conduite de refoulement |
| 3  | Carter du moteur  |
| 4  | Câble de raccordement   |
| 5  | Interrupteur Marche/Arrêt                                     |
| 6  | Pied de la pompe  |
| 7  | Corps de pompe  |
| 8  | Vis de remplissage  |
| 9  | Vis de vidange corps de pompe                                 |
| 10 | Conduite de refoulement (accessoire)                          |
| 11 | Raccord coudé   |
| 12 | Joint   |
| 13 | Raccord de branchement  |
| 14 | Joint   |
| 15 | Filtre (accessoire)   |
| 16 | Conduite d'aspiration (accessoire)                            |

### 2.2 Fonction

La pompe aspire directement le liquide transporté via les orifices d'aspiration et l'achemine jusqu'à la sortie de pompe. Elle est commandée par un interrupteur Marche/Arrêt.

### 2.3 INOX

Les pompes portant la mention « INOX » sont livrées avec un équipement en acier inoxydable. Leur construction et fonction ne diffèrent pas des autres.

### 2.4 Dispositif de sécurité et de protection

#### Interrupteur de production thermique

La pompe est équipée d'un interrupteur de protection thermique qui met le moteur hors service en cas de surchauffe. La pompe redémarre automatiquement après une phase de refroidissement d'env. 15 à 20 minutes.

### 2.5 Utilisation conforme

La pompe est conçue pour un usage intérieur et extérieur domestique. Elle peut uniquement être utilisée dans le respect des limites d'utilisation conformes aux caractéristiques techniques.

La pompe convient pour :

- arroser et irriguer
- le transvasement ou la vidange de contenueurs (par ex. piscines)
- soutirage d'eau dans un puits, une citerne d'eau de pluie et autres citernes

La pompe est uniquement conçue pour transporter les liquides suivants :

- eau claire, eau de pluie.
- eau chlorée (par ex. piscines),

Toute autre utilisation ou toute utilisation allant au-delà des conditions d'exploitation n'est pas conforme.

### 2.6 Éventuelles utilisations erronées

La pompe ne peut pas être utilisée de manière continue. Elle n'est pas adaptée pour pomper :

- de l'eau potable
- de l'eau salée
- des denrées alimentaires
- d'eau résiduaire
- des agents agressifs ou des produits chimiques
- des liquides corrosifs, combustibles, explosifs ou gazeux
- de liquides de plus de 35 °C
- d'eau sableuse ou de liquides abrasifs.

## 3 CONSIGNES DE SÉCURITÉ

**⚠ DANGER ! Danger en cas de contact avec des pièces sous tension !** Un défaut sur la pompe ou sur le câble de rallonge peut entraîner de graves blessures !

- Débranchez la fiche immédiatement du secteur.
- Branchez l'appareil via un disjoncteur de protection FI avec un courant de fuite nominal < 30 mA.

**⚠ AVERTISSEMENT ! Risque de blessures.**

Des dispositifs de sécurité et de protection défectueux et hors service risquent d'entraîner des blessures graves.

- Faites réparer des dispositifs de sécurité et de protection défectueux.
- Ne mettez jamais les dispositifs de sécurité et de protection hors service.

**⚠ ATTENTION ! Risque de blessures dues à l'eau chaude** En cas de fonctionnement prolongé vers le côté refoulement fermé (> 10 min), l'eau peut fortement chauffer et sortir de manière incontrôlée.

- Débrancher la pompe du secteur et laisser la pompe et l'eau refroidir.
- Vérifier le niveau d'eau côté aspiration.
- Vérifier l'étanchéité des conduites.
- Vérifier l'installation de la conduite de pression et d'aspiration.
- Ne remettre la pompe en service qu'une fois tous les défauts supprimés.

**3.1 Consignes générales de sécurité**

- Cet appareil peut être utilisée par les enfants à partir de 8 ans ainsi que par ailleurs, par des personnes ayant des capacités physiques, sensorielles ou mentales réduites ou un manque d'expérience et de connaissances si elles sont sous surveillance ou ont été instruites quant à l'utilisation sûre de l'appareil et ont compris les risques en résultant. Interdiction pour les enfants de jouer avec l'appareil. Le nettoyage et la maintenance par l'utilisateur ne peuvent être réalisés par des enfants sans surveillance.
- Les personnes soumises à des limitations physiques très fortes et complexes peuvent avoir des besoins dépassant le cadre des instructions décrites ici.
- Ne jamais lever, transporter ou fixer la pompe par le câble d'alimentation. Ne pas utiliser le câble d'alimentation pour débrancher la fiche de la prise de courant.
- Les modifications ou transformations du propre chef du client sont interdites sur la pompe. Les réparations ne doivent être effectuées que par notre service après-vente.
- Lors des travaux sur l'appareil, débrancher la fiche électrique. Protéger la fiche électrique de l'humidité.

- Utilisez la pompe et la rallonge de câble uniquement s'ils sont en parfait état de fonctionnement. Les appareils endommagés ne doivent pas être mis en service.
- Respectez une distance de sécurité avec les animaux, et éteignez la pompe lorsque des animaux s'approchent.

**3.2 Sécurité électrique**

- Si des personnes se trouvent dans les piscines ou les plans d'eau, ne pas utiliser la pompe.
- La tension secteur domestique doit être conforme aux données de la tension secteur indiquées dans les caractéristiques techniques, ne pas utiliser d'autres sources d'alimentation.
- L'appareil ne doit être utilisé que sur un équipement électrique conforme à la norme DIN/VDE 0100, Parties 737, 738 et 702. Pour la protection par fusible, il faut installer un disjoncteur automatique de 10 A.
- Utiliser uniquement un câble de rallonge prévu pour une utilisation en extérieur - section minimale de 3 x 1,5 mm<sup>2</sup> de qualité rH07RN-F conforme à la DIN 57282/57245 et équipé d'un dispositif d'enfichage avec protection contre les projections d'eau. Toujours dérouler entièrement les tambours de câble.
- Avant chaque mise en service, contrôlez l'état de votre rallonge de câble.

**4 MONTAGE****4.1 Mise en place de la pompe**

1. Préparer un emplacement plan et solide.
  2. Placer la pompe à l'horizontale et à l'abri des inondations.
- La pompe doit être protégée de la pluie et les jets d'eau directs.

**4.2 Brancher la conduite d'aspiration**

**i REMARQUE** Il est conseillé d'installer des conduites souples au niveau de l'entrée de la pompe. Ainsi, aucune pression mécanique ou traction ne peut être exercée sur la pompe.

1. Choisir la longueur de la conduite d'aspiration de sorte que la pompe ne puisse pas fonctionner à sec. La conduite d'aspiration doit toujours se trouver à minimum 30 cm au-dessous de la surface de l'eau.

- Raccorder la conduite d'aspiration. Veiller à ce que le raccordement soit étanche mais sans endommager le filet.
- Veillez à toujours monter la conduite d'aspiration vers le haut.

**REMARQUE** Si la hauteur d'aspiration est supérieure à 4 m, il faut installer un flexible d'aspiration dont le diamètre est supérieur à 1". Nous recommandons l'utilisation d'un set d'aspiration AL-KO comprenant un flexible d'aspiration, une crépine d'aspiration et un clapet de non-retour. Demander conseil à votre revendeur spécialisé.

#### 4.3 Installer la conduite de refoulement

- Visser le raccord de branchement (13) avec la bague d'étanchéité (14) dans la sortie de pompe (2).
- Visser le raccord coudé (11) avec le joint (12) sur le raccord de branchement (13) et tourner le raccord coudé dans la direction souhaitée.
- Fixer la conduite de refoulement (10) sur le raccord coudé (11).
- Ouvrir toutes les fermetures présentes sur la conduite de refoulement (vannes, buses de pulvérisation, robinets).

## 5 MISE EN SERVICE

### 5.1 Remplir la pompe

**ATTENTION ! Risque d'endommagement de l'appareil !** Le fonctionnement à sec détériore la pompe !

- Avant chaque mise en service, il convient de remplir jusqu'à ras bord la pompe avec de l'eau, afin qu'elle puisse directement aspirer.
- Ouvrir la vis de remplissage (8).
  - Remplir d'eau via la vis de remplissage jusqu'à ce que le repère du corps de pompe soit atteint.
  - Revissier la vis de remplissage.

## 6 UTILISATION

### 6.1 Mettre la pompe en service

- Ouvrir toutes les fermetures (vannes, buses de pulvérisation, robinets) présentes sur la conduite de refoulement.
- Brancher la fiche secteur du câble d'alimentation sur une prise murale.
- Allumer la pompe à l'aide de l'interrupteur Marche/Arrêt.

**ATTENTION ! Risque d'endommager l'appareil.** Une conduite de refoulement fermée peut entraîner des dommages sur la pompe.

- Ne pas laisser la pompe fonctionner vers le côté refoulement fermé.

### 6.2 Mettre la pompe hors service.

- Après utilisation, éteindre la pompe à l'aide de l'interrupteur Marche/Arrêt.
- Fermer l'ensemble des fermetures présentes sur la conduite de refoulement.

**ATTENTION ! Risque de blessures dues à l'eau chaude** En cas de fonctionnement prolongé vers le côté refoulement fermé (> 10 min), l'eau peut fortement chauffer et sortir de manière incontrôlée.

- Débrancher la pompe du secteur et laisser la pompe et l'eau refroidir.
- Ne remettre la pompe en service qu'une fois tous les défauts supprimés.

Le risque de blessures dues à l'eau chaude peut survenir en cas de :

- installation inappropriée,
- côté refoulement fermé,
- manque d'eau dans la conduite d'aspiration, ou
- interrupteur de pression défectueux.

### Procédure

- Débrancher la pompe du secteur et laisser l'eau refroidir.
- Vérifier la pompe, l'installation et le niveau d'eau.
- Ne remettre la pompe en service qu'une fois tous les défauts supprimés.

## 7 MAINTENANCE ET ENTRETIEN

### 7.1 Rincer la pompe

La pompe doit être nettoyée avec de l'eau claire après un acheminement d'eau de piscine à base de chlore ou de liquides laissant des résidus dans l'appareil.

- Rincer la pompe à l'eau claire.

### 7.2 Éliminer une obstruction

- Débrancher la pompe du secteur et la protéger contre la remise en marche.
- Retirer la conduite d'aspiration à l'entrée de la pompe.

3. Raccorder la conduite de refoulement sur la conduite d'eau.
4. Laisser l'eau traverser le corps de pompe jusqu'à ce que l'obstruction ait été éliminée.
5. Rallumer brièvement la pompe pour vérifier qu'elle fonctionne correctement.
6. Remettre la pompe en service comme décrit précédemment.

## 8 AIDE EN CAS DE PANNES

**⚠ DANGER ! Risque d'électrocution !** Lors des travaux sur la pompe, il y a risque de recevoir un choc électrique.

- Débranchez la prise secteur avant d'éliminer les défauts.
- Les défauts de l'installation électrique doivent être éliminés par un électricien qualifié.

**i REMARQUE** Si les dysfonctionnements ne peuvent être corrigés, veuillez vous adresser à notre service clientèle compétent.

| Panne   | Causes possibles                                      | Remède  |
|---|---|---|
| Le moteur ne fonctionne pas.                  | La roue de roulement est bloquée.                     | Éliminez les résidus de la zone d'aspiration. Nettoyez à l'aide d'un outil adapté via l'ouverture située à l'arrière du carter du moteur.                               |
|   | L'interrupteur thermique a mis la pompe hors service. | Veillez attendre que l'interrupteur thermique remette la pompe en service. Tenez compte de la température maximale du liquide de refoulement. Faire contrôler la pompe. |
|   | Pas de tension secteur disponible.                    | Contrôler les fusibles et faites contrôler l'alimentation électrique par un électricien qualifié.   |
| La pompe est en service, mais n'achemine pas. | Niveau d'eau trop bas.                                | Plongez la conduite d'aspiration plus profondément.   |
|   | De l'air est contenue dans le corps de pompe.         | Remplir la pompe.   |
|   | La pompe aspire de l'air.                             | Veillez contrôler l'étanchéité de tous les raccordements ainsi que du couvercle de filtrage.  |
|   | Engorgement sur le côté d'aspiration.                 | Attention !<br>Risque de brûlures dues à l'eau très chaude.<br>Éliminez les résidus de la zone d'aspiration.  |
|   | Conduite de pression fermée.                          | Attention !<br>Risque de brûlures dues à l'eau très chaude.<br>Ouvrir la conduite de pression.  |
|   | La conduite de pression est pliée.                    | Tendre la conduite de pression.   |

| Panne                                     | Causes possibles                           | Remède   |
|---|--|--|
| Le volume d'acheminement est insuffisant. | La conduite de pression est pliée.         | Tendre la conduite de pression.  |
|   | Le diamètre de la conduite est trop petit. | Veillez utiliser une conduite de pression plus grande.   |
|   | Engorgement sur le côté d'aspiration.      | Éliminez les résidus de la zone d'aspiration.  |
|   | La hauteur de refoulement est trop grande. | Veillez prendre en compte la hauteur maximale de refoulement, voir à cet effet les caractéristiques techniques !                           |
|   | La hauteur d'aspiration est trop grande.   | Contrôler la hauteur d'aspiration en tenant compte de la hauteur d'aspiration maximale → voir à cet effet les caractéristiques techniques. |

## 9 STOCKAGE

- Vider la conduite d'aspiration et la conduite de refoulement.
- Dévisser la vis de vidange et laisser l'eau s'écouler entièrement de la pompe.
- Revisser la vis de vidange et stocker la pompe et ses accessoires à l'abri du gel.

**REMARQUE** En cas de risque de gel, le système doit être entièrement purgé et la pompe rangée dans un lieu à l'abri du gel.

## 10 ÉLIMINATION

 Les appareils électriques et électroniques ne doivent pas être jetés aux ordures ménagères, mais être triés avant leur mise au rebut.

L'emballage, l'appareil et les accessoires sont fabriqués en matériaux recyclables et doivent être éliminés de manière adéquate.

## 13 GARANTIE

Pendant la période légale de garantie contre les vices de fabrication, nous éliminons par réparation ou remplacement, selon notre choix, tout défaut de matériau ou de fabrication survenu sur l'appareil. La durée de prescription dépend de la législation respectrice en vigueur dans le pays où a été acheté l'appareil.

Notre garantie s'applique seulement en cas :

- de respect du présent manuel d'utilisation,
- d'utilisation correcte,
- d'utilisation de pièces de rechange d'origine.

## 11 SERVICE CLIENTS/APRÈS-VENTE

En cas de questions portant sur la garantie, les réparations ou les pièces de rechange, contacter le service de maintenance AL-KO le plus proche de chez vous. Vous le trouverez à l'adresse suivante sur Internet :

[www.alko-garden.com/service-contacts](http://www.alko-garden.com/service-contacts)

Vous trouverez de plus amples informations sur les pièces de rechange à l'adresse : [www.alko-garden.com/spareparts](http://www.alko-garden.com/spareparts)

## 12 INFORMATIONS RELATIVES À LA DÉCLARATION DE CONFORMITÉ

Nous déclarons par la présente sous notre seule responsabilité que ce produit, sous la forme mise sur le marché, répond aux dispositions des directives UE harmonisées, des normes de sécurité UE et des normes spécifiques aux produits. La déclaration de conformité fait partie de la notice d'utilisation et est jointe à la machine.

La garantie ne s'applique pas en cas :

- de tentatives de réparation par l'utilisateur,
- de modifications techniques par l'utilisateur,
- d'utilisation non conforme.

Sont exclues de la garantie :

- les détériorations de la peinture dues à une usure normale,
- les pièces d'usure qui figurent en encadré sur la carte des pièces de rechange  xxxxxx (x).

La période de garantie commence à courir au moment de l'achat par le premier utilisateur final. La date d'achat figurant sur la preuve d'achat fait foi. Veuillez vous adresser à votre revendeur ou bien au point de service après-vente agréé le plus proche, en présentant cette déclaration et la preuve d'achat. Les droits légaux de l'acheteur vis-à-vis du vendeur en cas de défaut ne sont pas affectés par cette déclaration.

## TRADUCCIÓN DEL MANUAL ORIGINAL DE INSTRUCCIONES

### Índice

|     |  |    |
|-----|--|----|
| 1   | Acerca de este manual de instrucciones             | 31 |
| 1.1 | Símbolos de la portada                             | 31 |
| 1.2 | Explicación de símbolos y palabras de señalización | 31 |
| 2   | Descripción del producto                           | 32 |
| 2.1 | Vista general del producto (figura A, B)           | 32 |
| 2.2 | Funcionamiento                                     | 32 |
| 2.3 | INOX   | 32 |
| 2.4 | Dispositivos de seguridad y de protección          | 32 |
| 2.5 | Uso previsto                                       | 32 |
| 2.6 | Aplicaciones no previstas                          | 32 |
| 3   | Instrucciones de seguridad                         | 32 |
| 3.1 | Indicaciones generales de seguridad                | 33 |
| 3.2 | Seguridad eléctrica                                | 33 |
| 4   | Montaje  | 33 |
| 4.1 | Emplazamiento de la bomba                          | 33 |
| 4.2 | Conexión del tubo de aspiración                    | 33 |
| 4.3 | Montaje del tubo de presión                        | 34 |
| 5   | Puesta en funcionamiento                           | 34 |
| 5.1 | Llenado de la bomba                                | 34 |
| 6   | Funcionamiento                                     | 34 |
| 6.1 | Conexión de la bomba                               | 34 |
| 6.2 | Desconexión de la bomba                            | 34 |
| 7   | Mantenimiento y limpieza                           | 34 |
| 7.1 | Limpieza de la bomba                               | 34 |
| 7.2 | Subsanación de obstrucciones                       | 34 |
| 8   | Ayuda en caso de avería                            | 35 |
| 9   | Almacenamiento                                     | 36 |
| 10  | Eliminación del producto                           | 36 |
| 11  | Servicio de atención al cliente/servicio técnico   | 36 |
| 12  | Información sobre la declaración de conformidad    | 36 |
| 13  | Garantía   | 36 |

## 1 ACERCA DE ESTE MANUAL DE INSTRUCCIONES

- La versión original de este manual de instrucciones está en alemán. Todas las demás versiones en otros idiomas son traducciones de la versión original.
- Conserve siempre este manual de instrucciones para poderlo leerlo en caso de que necesite consultar información sobre el aparato.
- Entregue el aparato a otra persona siempre adjuntando el manual de instrucciones.
- Lea y tenga en cuenta las indicaciones de seguridad y advertencias de este manual de instrucciones.

### 1.1 Símbolos de la portada

| Símbolo | Significado   |
|---------|---|
|         | Antes de ponerlo en marcha, es imprescindible leer atentamente este manual de instrucciones. Esto es esencial para un trabajo seguro y un manejo sin problemas. |
|         | Manual de instrucciones   |
|         | No dañar ni cortar el cable de red para evitar descargas eléctricas.  |

### 1.2 Explicación de símbolos y palabras de señalización

**¡PELIGRO!** Indica una situación de peligro inminente que, en caso de no evitarse, produce lesiones graves o la muerte.

**¡ADVERTENCIA!** Indica una situación de peligro potencial que, en caso de no evitarse, podría producir lesiones graves o la muerte.

**¡PRECAUCIÓN!** Indica una situación de peligro potencial que, en caso de no evitarse, podría producir lesiones de leves a moderadas.

**¡ATENCIÓN!** Indica una situación que, en caso de no evitarse, podría producir daños materiales.

**¡NOTA!** Indicaciones especiales para una mejor comprensión y manejo.

## 2 DESCRIPCIÓN DEL PRODUCTO

En el presente manual de instrucciones, se describen distintos modelos de bombas. La placa de características le servirá para identificar el modelo.

### 2.1 Vista general del producto (figura A, B)

| N.º | Componente   |
|-----|--|
| 1   | Boca de aspiración/conexión del tubo de aspiración |
| 2   | Salida de la bomba/conexión del tubo de presión    |
| 3   | Carcasa del motor                                  |
| 4   | Cable de conexión                                  |
| 5   | Interruptor de encendido/apagado                   |
| 6   | Pata de la bomba                                   |
| 7   | Cuerpo de la bomba                                 |
| 8   | Tapón de llenado                                   |
| 9   | Tapón de purga del cuerpo de la bomba              |
| 10  | Tubo de presión (accesorio)                        |
| 11  | Boquilla angular                                   |
| 12  | Junta  |
| 13  | Boquilla de conexión                               |
| 14  | Junta  |
| 15  | Filtro (accesorio)                                 |
| 16  | Tubo de aspiración (accesorio)                     |

### 2.2 Funcionamiento

La bomba aspira el líquido de bombeo directamente desde los orificios de aspiración y lo hace circular hasta la salida de la bomba. Se maneja mediante un interruptor de encendido/apagado.

### 2.3 INOX

Las bombas señaladas con la palabra "INOX" se han fabricado a partir de componentes de acero inoxidable de alta calidad. Esto no afecta al funcionamiento ni al tipo de construcción.

### 2.4 Dispositivos de seguridad y de protección

#### Interruptor de protección térmica

La bomba está equipada con un interruptor de protección térmica que desconecta el motor en caso de sobrecalentamiento. La bomba se vuel-

ve a conectar automáticamente después de un periodo de enfriamiento de 15 a 20 minutos aprox.

### 2.5 Uso previsto

La bomba se ha diseñado para un uso privado en casas y jardines. Solamente se puede emplear dentro de los márgenes de aplicación conforme a las características técnicas.

La bomba es adecuada para:

- Riegos y rociados.
- Vaciado de depósitos o trasvase (por ejemplo, de piscinas).
- Drenaje de pozos, receptores de agua de lluvia y cisternas.

La bomba es exclusivamente idónea para el bombeo de los siguientes líquidos:

- Agua limpia, agua de lluvia
- Agua con cloro (por ejemplo, de piscinas).

Cualquier otro uso distinto o fuera de estos márgenes se considera no conforme a lo prescrito.

### 2.6 Aplicaciones no previstas

La bomba no se debe emplear en servicio continuo. No es adecuada para el bombeo de:

- Agua potable
- Agua salada
- Alimentos
- Agua sucia
- Productos o sustancias químicas corrosivos
- Líquidos ácidos, inflamables, explosivos o volátiles
- Líquidos con una temperatura superior a 35 °C
- Agua arenosa y líquidos abrasivos

## 3 INSTRUCCIONES DE SEGURIDAD

**⚠ ¡PELIGRO! Peligro al tocar componentes bajo tensión.** Una bomba o un alargador defectuosos pueden producir lesiones graves.

- Desconecte el enchufe de la red inmediatamente.
- Conecte el aparato a un interruptor diferencial residual con una intensidad nominal < 30 mA.



**⚠ ¡ADVERTENCIA! Peligro de lesiones.** Los dispositivos de seguridad y protección que estén defectuosos o se hayan anulado pueden provocar lesiones graves.

- Disponga la reparación de los dispositivos de seguridad y protección que estén defectuosos.
- Nunca anule los dispositivos de seguridad y protección.

**⚠ ¡PRECAUCIÓN! Riesgo de lesiones por agua caliente** Si el aparato está en funcionamiento durante mucho tiempo contra el lado de presión cerrado (> 10 min), el agua de la bomba puede calentarse excesivamente y derramarse sin control.

- Desenchufe la bomba de la red y deje que se enfríen la bomba y el agua.
- Compruebe el nivel de agua por el lado de aspiración.
- Compruebe la estanqueidad de las tuberías.
- Compruebe la instalación de la tubería de aspiración y el tubo de presión.
- Vuelva a poner en funcionamiento la bomba cuando se hayan solucionado todos los fallos.

### 3.1 Indicaciones generales de seguridad

- Este aparato pueden utilizarla niños a partir de 8 años, personas cuya capacidad física, psíquica o sensorial sea reducida y personas que no dispongan de la experiencia o conocimientos necesarios siempre y cuando estén supervisadas o hayan sido instruidas en el manejo seguro del aparato y hayan entendido los peligros que pueden desencadenarse. No se permite que los niños jueguen con el aparato. La limpieza y el mantenimiento no deben realizarlos niños sin vigilancia.
- Aquellas personas que tengan muchas limitaciones o limitaciones complejas podrían tener necesitar más instrucciones de las que aquí se indican.
- Nunca levante, transporte o sujete la bomba por el cable de alimentación. No utilice el cable de alimentación para sacar el enchufe de la toma de corriente.
- Está prohibido efectuar cualquier variación o modificación de la bomba por cuenta propia. Las reparaciones únicamente las puede realizar nuestro servicio técnico.
- Cuando necesite trabajar en el aparato, retire el enchufe. Proteja el enchufe de la humedad.

- Utilice la bomba y el alargador únicamente si se encuentran en perfecto estado técnico. No se deben usar aparatos defectuosos.
- Mantenga una distancia de seguridad con respecto a los animales o desconecte la bomba cuando se aproxime a ellos.

### 3.2 Seguridad eléctrica

- La bomba no debe estar en funcionamiento si hay alguna persona en la piscina o el estanque de jardín.
- La tensión de red de su casa debe coincidir con la tensión de red indicada en los datos técnicos. No utilice otra tensión de alimentación.
- El aparato solamente se debe conectar a instalaciones eléctricas conforme a DIN/VDE 0100, secciones 737, 738 y 702. Por razones de seguridad, se debe instalar un disyuntor diferencial de 10 A.
- Utilice únicamente un alargador que esté previsto para el uso al aire libre: sección transversal mínima 3 x 1,5 mm<sup>2</sup> de calidad H07RN-F según DIN 57282/57245 con dispositivo de inserción a prueba de salpicaduras. Los rollos de cable siempre deben estar completamente desenrollados.
- Antes de cada puesta en funcionamiento, compruebe siempre el estado del alargador.

## 4 MONTAJE

### 4.1 Emplazamiento de la bomba

1. Prepare una superficie plana y estable para la instalación.
  2. Emplace la bomba en posición horizontal y segura para evitar inundaciones.
- La bomba se debe proteger de la lluvia y los chorros de agua directos.

### 4.2 Conexión del tubo de aspiración

**📌 NOTA** Recomendamos montar tubos flexibles en la entrada de la bomba. De este modo, impedimos la tracción o presión mecánica en la bomba.

1. Seleccione la longitud del tubo de aspiración de modo que la bomba no pueda funcionar en seco. Este tubo siempre debe estar 30 cm como mínimo por debajo del agua.
2. Conexión del tubo de aspiración. Preste atención a que la conexión estanca no dañe la rosca.

- El tubo de aspiración siempre se debe montar en posición ascendente.

**NOTA** Si la altura de aspiración es superior a 4 m, se debe montar un tubo de aspiración con un diámetro superior a 1". Le aconsejamos utilizar un kit de aspiración AL-KO compuesto por un tubo de aspiración, una alcachofa y una válvula antirretorno. Pregunte a su distribuidor especializado local.

### 4.3 Montaje del tubo de presión

- Atornille la boquilla de conexión (13) con la junta tórica (14) en la salida de la bomba (2).
- Atornille la boquilla angular (11) con una junta (12) a la boquilla de conexión (13) y gire la boquilla angular en la dirección deseada.
- Fije el tubo de presión (10) a la boquilla angular (11).
- Abra todos los dispositivos de cierre del tubo de presión (válvulas, boquillas pulverizadoras, grifo).

## 5 PUESTA EN FUNCIONAMIENTO

### 5.1 Llenado de la bomba

**¡ATENCIÓN!** ¡Peligro de lesiones auditivas! El funcionamiento en seco daña la bomba.

- La bomba se debe llenar de agua hasta que rebose antes de la puesta en funcionamiento para que pueda comenzar a aspirar inmediatamente.

- Abra el tapón de llenado (8).
- Vierta agua por el tapón de llenado hasta llegar a la marca del cuerpo de la bomba.
- Vuelva a enroscar el tapón de llenado.

## 6 FUNCIONAMIENTO

### 6.1 Conexión de la bomba

- Abra todos los dispositivos de cierre del tubo de presión (válvulas, boquillas pulverizadoras, grifo).
- Meta el enchufe del cable de conexión en la toma de corriente.
- Conecte la bomba con el interruptor de encendido / apagado.

**¡ATENCIÓN!** ¡Peligro de lesiones auditivas! Un tubo de presión cerrado puede provocar daños en la bomba.

- No utilice la bomba con un tubo de presión cerrado.

### 6.2 Desconexión de la bomba

- Apague la bomba pulsando el interruptor de encendido/apagado cuando termine de usarla.
- Cierre todos los dispositivos de cierre del tubo de presión.

**¡PRECAUCIÓN!** **Riesgo de lesiones por agua caliente** Si el aparato está en funcionamiento durante mucho tiempo contra el lado de presión cerrado (> 10 min), el agua de la bomba puede calentarse excesivamente y derramarse sin control.

- Desenchufe la bomba de la red y deje que se enfríen la bomba y el agua.
- Vuelva a poner en funcionamiento la bomba cuando se hayan solucionado todos los fallos.

El riesgo de lesiones por agua caliente se puede producir por los siguientes motivos:

- instalación inadecuada,
- lado de presión cerrado,
- Falta de agua en el tubo de aspiración
- Presostato defectuoso

**En este caso, proceda del siguiente modo:**

- Desconecte la bomba de la red y deje que se enfríen la bomba y el agua.
- Compruebe la bomba, la instalación y el nivel del agua.
- Vuelva a poner en funcionamiento la bomba cuando se hayan solucionados todos los fallos.

## 7 MANTENIMIENTO Y LIMPIEZA

### 7.1 Limpieza de la bomba

La bomba se debe limpiar con agua limpia después de bombear agua de piscina o líquidos con cloro que dejan residuos.

- Enjuague la bomba con agua limpia.

### 7.2 Subsanación de obstrucciones

- Desconecte la bomba de la red y asegúrela contra reconexiones.
- Retire el tubo de aspiración de la entrada de la bomba.
- Conecte el tubo de presión a la tubería de agua.
- Deje que corra el agua a través del cuerpo de la bomba hasta eliminar la obstrucción.
- Compruebe si ya no hay obstrucción encendiendo brevemente la bomba.
- Vuelva a poner en funcionamiento la bomba tal y como se describe.

## 8 AYUDA EN CASO DE AVERÍA

**⚠ ¡PELIGRO! ¡Peligro por descarga eléctrica!** Al trabajar en la bomba existe peligro de recibir una descarga eléctrica.

- Antes de realizar cualquier operación para solucionar averías, retire el enchufe de la toma de corriente.
- Encargue a un electricista especializado las reparaciones de la instalación eléctrica.

**ℹ NOTA** En el caso de que no se pueda solucionar alguna avería, diríjase al servicio técnico de AL-KO más cercano.

| Problema                          | Posible causa                               | Solución  |
|-----------------------------------|---|---|
| El motor no funciona.             | Rodete bloqueado.                           | Eliminar la suciedad en la zona de aspiración. Limpiar a través del orificio de la carcasa del motor en la parte trasera con la herramienta adecuada. |
|                                   | El interruptor térmico desconectó la bomba. | Esperar hasta que el interruptor térmico vuelva a encender la bomba. Tener en cuenta la temperatura máxima del líquido de bombeo. Compruebe la bomba. |
|                                   | Falta tensión en la red.                    | Comprobar los fusibles, encargar la revisión de la alimentación de corriente a un electricista especializado.   |
| La bomba funciona pero no bombea. | Nivel de agua demasiado bajo.               | Sumergir más al fondo el tubo de aspiración.  |
|                                   | Hay aire en el cuerpo de la bomba.          | Llenado de la bomba.  |
|                                   | La bomba aspira aire.                       | Comprobar la estanqueidad de todas las uniones roscadas y la tapa del filtro.   |
|                                   | Obstrucción en el lado de aspiración.       | ¡Precaución!<br>Riesgo de quemaduras por agua caliente.<br>Eliminar la suciedad en la zona de aspiración.   |
|                                   | Tubo de presión cerrado.                    | ¡Precaución!<br>Riesgo de quemaduras por agua caliente.<br>Abrir el tubo de presión.  |
|                                   | El tubo de presión está doblado.            | Estirar el tubo de presión.   |

| Problema            | Posible causa                         | Solución   |
|---------------------|---------------------------------------|--|
| Caudal insuficiente | El tubo de presión está doblado.      | Estirar el tubo de presión.  |
|                     | Diámetro de tubo demasiado pequeño.   | Utilizar un tubo de presión mayor.   |
|                     | Obstrucción en el lado de aspiración. | Eliminar la suciedad en la zona de aspiración.   |
|                     | Altura de bombeo demasiado alta.      | Tener en cuenta la altura de bombeo máx. (véanse los datos técnicos).  |
|                     | Altura de aspiración demasiado alta.  | Comprobar la altura de aspiración. Tener en cuenta la altura de aspiración máx. (véanse los datos técnicos). |

## 9 ALMACENAMIENTO

1. Vacíe el tubo de aspiración y el tubo de presión.
2. Desenrosque el tapón de purga y deje que salga agua por la bomba.
3. Vuelva a enroscar el tapón de purga y almacene la bomba y sus accesorios en un lugar protegido de heladas.

**NOTA** Si existe peligro de congelación, deberá vaciarse completamente el sistema y almacenar la bomba en un lugar protegido de heladas.

## 10 ELIMINACIÓN DEL PRODUCTO

 Los aparatos eléctricos y electrónicos no pertenecen a la basura doméstica sino que deben eliminarse por separado.

El embalaje, el aparato y los accesorios están fabricados a partir de materiales reciclables y deben desecharse de la manera correspondiente.

## 13 GARANTÍA

Durante el periodo legal de la garantía, nos comprometemos, a nuestra elección, a reparar o sustituir el aparato en caso de defecto de fabricación o material. El periodo de la garantía depende de la legislación del país donde se compró el aparato.

Nuestra garantía solo tiene validez en los siguientes casos:

- Se ha seguido el manual de instrucciones
- Se manipula el aparato correctamente
- Se han utilizado piezas de repuesto originales

## 11 SERVICIO DE ATENCIÓN AL CLIENTE/SERVICIO TÉCNICO

Para cuestiones acerca de la garantía, reparaciones o piezas de recambio, diríjase al punto de servicio técnico de AL-KO más cercano. Lo encontrará en la siguiente dirección electrónica: [www.alko-garden.com/service-contacts](http://www.alko-garden.com/service-contacts)

Encontrará más información sobre las piezas de repuesto en:

[www.alko-garden.com/spareparts](http://www.alko-garden.com/spareparts)

## 12 INFORMACIÓN SOBRE LA DECLARACIÓN DE CONFORMIDAD

Por la presente, declaramos bajo nuestra única responsabilidad que este producto, en la versión que hemos comercializado, cumple los requisitos de las directivas europeas armonizadas, los estándares europeos de seguridad y los estándares específicos del producto. La declaración de conformidad forma parte del manual de instrucciones y se adjunta a la máquina.

La garantía no tendrá validez en los siguientes casos:

- Intentos de reparación no autorizados
- Modificaciones técnicas sin autorización
- Un uso inadecuado

Quedan excluidos de la garantía:

- Los daños de pintura derivados del desgaste normal
- Las piezas de desgaste que están identificadas con el marco  en la ficha de piezas de repuesto

El plazo de garantía comienza con la compra por parte del primer comprador final. La fecha del comprobante de compra será determinante. Dirijase al comercio donde compró el aparato o al servicio de atención al cliente autorizado más cercano con esta declaración y el comprobante de compra original. De acuerdo con esta declaración, los derechos del comprador permanecen intactos frente al vendedor.

## TRADUZIONE DEL MANUALE PER L'USO ORIGINALE



### Sommario

|   |    |
|---|----|
| 1 Istruzioni per l'uso .....                            | 38 |
| 1.1 Simboli sulla copertina .....                       | 38 |
| 1.2 Descrizione dei simboli e parole segnaletiche ..... | 38 |
| 2 Descrizione del prodotto .....                        | 39 |
| 2.1 Panoramica del prodotto (figura A, B) .....         | 39 |
| 2.2 Funzione .....                                      | 39 |
| 2.3 INOX .....  | 39 |
| 2.4 Dispositivi di sicurezza e di protezione .....      | 39 |
| 2.5 Utilizzo conforme alla destinazione ... ..          | 39 |
| 2.6 Possibile uso errato .....                          | 39 |
| 3 Indicazioni di sicurezza .....                        | 39 |
| 3.1 Avvertenze generali di sicurezza .....              | 40 |
| 3.2 Sicurezza elettrica .....                           | 40 |
| 4 Montaggio .....                                       | 40 |
| 4.1 Posizionare la pompa .....                          | 40 |
| 4.2 Collegamento tubo di aspirazione .....              | 40 |
| 4.3 Montaggio del tubo di mandata .....                 | 41 |
| 5 Messa in funzione .....                               | 41 |
| 5.1 Riempire la pompa .....                             | 41 |
| 6 Utilizzo .....  | 41 |
| 6.1 Accensione della pompa .....                        | 41 |
| 6.2 Spegnimento della pompa .....                       | 41 |
| 7 Manutenzione e cura .....                             | 41 |
| 7.1 Risciacquare la pompa .....                         | 41 |
| 7.2 Rimozione di ostruzioni .....                       | 41 |
| 8 Supporto in caso di anomalie .....                    | 42 |
| 9 Conservazione .....                                   | 43 |
| 10 Smaltimento .....                                    | 43 |
| 11 Servizio clienti/Assistenza .....                    | 43 |
| 12 Informazioni sulla dichiarazione di conformità ..... | 43 |
| 13 Garanzia .....                                       | 43 |

## 1 ISTRUZIONI PER L'USO

- Le istruzioni per l'uso originali sono quelle in tedesco. Tutte le altre varianti linguistiche sono traduzioni delle istruzioni per l'uso originali.
- Conservare le presenti istruzioni per l'uso per avere sempre a portata di mano, in caso di necessità, tutte le informazioni sull'apparecchio.
- Consegnare l'apparecchio ad altre persone solo insieme alle presenti istruzioni per l'uso.
- Attenersi alle indicazioni di sicurezza e alle avvertenze contenute nelle presenti istruzioni per l'uso.

### 1.1 Simboli sulla copertina

| Simbolo   | Significato  |
|---|--|
|  | Prima della messa in funzione, leggere attentamente queste istruzioni per l'uso. È il presupposto per lavorare in modo sicuro e per una gestione regolare. |
|  | Istruzioni per l'uso   |
|  | Non danneggiare o tagliare il cavo di alimentazione per evitare scosse elettriche!   |

### 1.2 Descrizione dei simboli e parole segnaletiche

**⚠ PERICOLO!** Mostra una situazione pericolosa imminente che, se non viene evitata, ha come conseguenza la morte o una lesione grave.

**⚠ ATTENZIONE!** Mostra una situazione potenzialmente pericolosa che, se non viene evitata, potrebbe avere come conseguenza la morte o una lesione grave.

**⚠ CAUTELA!** Mostra una situazione potenzialmente pericolosa che, se non viene evitata, potrebbe avere come conseguenza una lesione leggera o di media gravità.

**⚠ ATTENZIONE!** Mostra una situazione che, se non viene evitata, potrebbe avere come conseguenza dei danni materiali.

**i AVVISO** Indicazioni speciali volte a migliorare la comprensione e l'uso.

## 2 DESCRIZIONE DEL PRODOTTO

Nel presente manuale per l'uso vengono descritti diversi modelli di pompe. Identificare il proprio modello sulla base della targhetta dati.

### 2.1 Panoramica del prodotto (figura A, B)

| N. | Componente                                 |
|----|--|
| 1  | Ingresso pompa/attacco tubo di aspirazione |
| 2  | Uscita pompa/attacco tubo di mandata       |
| 3  | Carter motore                              |
| 4  | Cavo di collegamento                       |
| 5  | Interruttore On/Off                        |
| 6  | Zoccolo pompa                              |
| 7  | Corpo pompa                                |
| 8  | Vite di riempimento                        |
| 9  | Vite di scarico corpo pompa                |
| 10 | Tubo di mandata (accessorio)               |
| 11 | Nipplo angolare                            |
| 12 | Guarnizione                                |
| 13 | Nipplo di raccordo                         |
| 14 | Guarnizione                                |
| 15 | Filtro (accessorio)                        |
| 16 | Tubo di aspirazione (accessorio)           |

### 2.2 Funzione

La pompa aspira il liquido direttamente attraverso i fori di aspirazione e lo convoglia sull'uscita. Viene azionata mediante un interruttore On/Off.

### 2.3 INOX

Le pompe con denominazione "INOX" vengono forniti in versione in acciaio legato inossidabile. Questo non comporta variazioni di struttura e funzionamento.

### 2.4 Dispositivi di sicurezza e di protezione Interruttore di termoprotezione

La pompa è dotata di un interruttore di termoprotezione che spegne il motore in caso di surriscaldamento. Dopo una fase di raffreddamento di circa 15-20 minuti, la pompa si riattiva automaticamente.

### 2.5 Utilizzo conforme alla destinazione

La pompa è destinata all'uso privato in casa e in giardino. Deve essere utilizzata esclusivamente nell'ambito dei limiti imposti in conformità ai dati tecnici.

La pompa è adatta a:

- irrigare e annaffiare
- travaso e svuotamento di serbatoi (p.e. piscine)
- prelevare acqua da fontane, botti dell'acqua piovana e cisterne.

La pompa è indicata esclusivamente per convogliare i seguenti liquidi:

- acqua pulita, acqua piovana
- acqua clorosa (p. e. piscine)

Un utilizzo diverso o ulteriore non viene considerato conforme alla destinazione d'uso.

### 2.6 Possibile uso errato

La pompa non deve essere utilizzata in esercizio permanente. Non è adatta a convogliare:

- acqua potabile
- acqua salata
- generi alimentari
- acqua sporca
- liquidi aggressivi, prodotti chimici
- liquidi corrosivi, infiammabili, esplosivi o effervescenti
- liquidi a temperature superiori a 35 °C
- acqua sabbiosa e liquidi abrasivi.

## 3 INDICAZIONI DI SICUREZZA

**⚠ PERICOLO! Pericolo in caso di contatto con parti in tensione!** Un difetto della pompa o del cavo di prolunga può causare gravi infortuni.

- Scollegare immediatamente la spina dalla rete elettrica.
- Collegare l'apparecchio con un interruttore salvavita dotato di corrente di guasto nominale < 30 mA.

**⚠ ATTENZIONE! Pericolo di lesioni.** Dispositivi di sicurezza e di protezione difettosi o disattivati possono avere come conseguenza lesioni gravi.

- Far riparare i dispositivi di sicurezza e di protezione difettosi.
- Non disattivare mai i dispositivi di sicurezza e di protezione.

**⚠ CAUTELA! Pericolo di infortunio dovuto ad acqua calda** In caso di utilizzo prolungato contro il lato in pressione chiuso (> 10 min.) l'acqua nella pompa può riscaldarsi fortemente e fuoriuscire in modo incontrollato!

- Separare la pompa dalla rete e lasciar raffreddare la pompa e l'acqua.
- Controllare il livello dell'acqua lato aspirazione.
- Verificare la tenuta delle condotte.
- Verificare l'installazione del tubo di aspirazione e del tubo di mandata.
- Rimettere la pompa in funzione solo dopo aver eliminato tutti i vizi!

### 3.1 Avvertenze generali di sicurezza

- Questo apparecchio può essere utilizzata da bambini di età superiore a 8 anni e da persone con capacità fisiche, sensoriali o mentali ridotte o con mancanza di esperienza e conoscenza se sono sorvegliati o informati sull'uso sicuro dell'apparecchio e comprendono i rischi che ne derivano. I bambini non devono giocare con l'apparecchio. Pulizia e manutenzione da parte dell'utente non devono essere eseguite da bambini senza sorveglianza.
- Le persone con limitazioni molto forti e complesse possono avere altre esigenze oltre alle istruzioni qui descritte.
- Mai sollevare, trasportare o fissare la pompa per il cavo di rete. Non usare mai il cavo di rete per sfilare il connettore dalla presa.
- Si fa divieto di variazioni o modifiche arbitrarie della pompa. Le riparazioni devono essere eseguite solo dal nostro servizio di assistenza al cliente.
- Per qualsiasi lavoro sull'apparecchio staccare la spina di rete. Proteggere la spina di rete dall'umidità.
- Utilizzare la pompa e il cavo di prolunga solo se in stato tecnico ineccepibile. Non utilizzare apparecchi danneggiati.
- Mantenere una distanza di sicurezza dagli animali o spegnere la pompa quando si avvicinano animali.

### 3.2 Sicurezza elettrica

- Se all'interno della piscina o nel laghetto sono presenti delle persone è proibito mettere in funzione la pompa.

- La tensione della rete domestica deve coincidere con i dati della tensione di rete indicati nei Dati tecnici; non utilizzare una tensione di alimentazione diversa.
- L'apparecchio può essere utilizzato solo su un dispositivo conforme a DIN/VDE 0100, parte 737, 738 e 702. Per sicurezza deve essere installato un interruttore automatico di linea da 10 A.
- Utilizzare solo cavi di prolunga previsti per l'uso all'aperto - sezione minima 3 x 1,5 mm<sup>2</sup> di qualità H07RN-F a norma DIN 57282/57245 con connettore protetto dagli spruzzi d'acqua. Srotolare sempre completamente il tamburo avvolgicavo.
- Prima di mettere in funzione l'apparecchio controllare lo stato del proprio cavo di prolunga.

## 4 MONTAGGIO

### 4.1 Posizionare la pompa

1. Predisporre una sede piana e solida.
  2. Posizionare la pompa orizzontale e sicura da allagamento.
- La pompa deve essere protetta da pioggia e da getti d'acqua diretti.

### 4.2 Collegamento tubo di aspirazione

**ⓘ AVVISO** Raccomandiamo di installare condotte flessibili sull'ingresso pompa. In questo modo non è possibile esercitare alcuna pressione o trazione meccanica sulla pompa.

1. Scegliere la lunghezza del tubo di aspirazione in modo che la pompa non possa funzionare a secco. Il tubo di aspirazione deve trovarsi sempre almeno 30 cm sotto alla superficie dell'acqua.
2. Collegamento tubo di aspirazione. Durante questa operazione assicurarsi che l'attacco sia a tenuta, senza danneggiare il filetto.
3. Posare sempre la condotta di aspirazione inclinata.

**ⓘ AVVISO** Se l'altezza di aspirazione corrisponde a più di 4 m è necessario montare un tubo di aspirazione con un diametro superiore a 1". Consigliamo di utilizzare un rubinetto di aspirazione AL-KO con tubo di aspirazione a succhiatura e valvola antiriflusso. Rivolgersi al proprio rivenditore specializzato.



### 4.3 Montaggio del tubo di mandata

1. Avvitare il nipplo di raccordo (13) con l'anello di tenuta tondo (14) nell'uscita della pompa (2).
2. Avvitare il nipplo angolare (11) con guarnizione (12) sul nipplo di collegamento (13) e ruotare il nipplo angolare nella direzione desiderata.
3. Fissare il tubo di mandata (10) con il nipplo angolare (11).
4. Aprire una delle chiusure presenti nel tubo di mandata (valvola, ugello, rubinetto dell'acqua).

## 5 MESSA IN FUNZIONE

### 5.1 Riempire la pompa

**ATTENZIONE! Rischio di danni alle apparecchiature!** Il funzionamento a secco rovina la pompa!

- Perché possa subito aspirare, la pompa deve essere riempita d'acqua fino al troppo pieno prima di ogni messa in funzione.

1. Aprire la vite di riempimento (8).
2. Caricare l'acqua attraverso la vite di riempimento fino a raggiungere la tacca sul corpo della pompa.
3. Riavvitare la vite di riempimento.

## 6 UTILIZZO

### 6.1 Accensione della pompa

1. Aprire una delle chiusure presenti nel tubo di mandata (valvola, ugello, rubinetto dell'acqua).
2. Inserire la spina del cavo di collegamento nella presa.
3. Spegnerla la pompa con l'interruttore On/Off.

**ATTENZIONE! Rischio di danni alle apparecchiature!** Un tubo di mandata chiuso può danneggiare la pompa!

- Non far funzionare la pompa contro un tubo di mandata chiuso.

### 6.2 Spegnimento della pompa

1. Dopo l'uso, spegnere la pompa con l'interruttore On/Off.
2. Chiudere tutte le chiusure presenti nel tubo di mandata.

**⚠ CAUTELA! Pericolo di infortunio dovuto ad acqua calda** In caso di utilizzo prolungato contro il lato in pressione chiuso (> 10 min.) l'acqua nella pompa può riscaldarsi fortemente e fuoriuscire in modo incontrollato!

- Separare la pompa dalla rete e lasciar raffreddare la pompa e l'acqua.
- Rimettere la pompa in funzione solo dopo aver eliminato tutti i vizi!

Può subentrare il pericolo di infortunio dovuto ad acqua calda nei seguenti casi:

- installazione scorretta,
- lato di mandata chiuso,
- carenza di acqua nel tubo di aspirazione o
- pressostato difettoso.

### Procedura

1. Separare la pompa dalla rete e lasciare raffreddare pompa e acqua.
2. Controllare la pompa, l'installazione e lo stato dell'acqua.
3. Rimettere la pompa in funzione solo dopo aver eliminato tutti i vizi!

## 7 MANUTENZIONE E CURA

### 7.1 Risciacquare la pompa

Dopo aver pompato acqua clorosa di piscina o liquidi che lasciano residui la pompa deve essere risciacquata con acqua pulita.

1. Sciacquare la pompa con acqua pulita.

### 7.2 Rimozione di ostruzioni

1. Separare la pompa dalla rete e mettere in sicurezza contro la riaccensione.
2. Rimuovere il tubo di aspirazione dall'ingresso della pompa.
3. Collegare il tubo di mandata alla condotta dell'acqua.
4. Lasciare scorrere l'acqua attraverso il corpo della pompa fino a che l'ostruzione viene rimossa.
5. Verificare se la pompa gira liberamente mediante una breve accensione.
6. Rimettere in funzione la pompa come descritto.

## 8 SUPPORTO IN CASO DI ANOMALIE

### **PERICOLO! Pericolo di folgorazione!**

Quando si lavora sulla pompa, esiste un rischio di scossa elettrica.

- Prima di tutti i lavori per l'eliminazione di anomalie sfilare il connettore.
- Incaricare un elettricista qualificato di eliminare i vizi dell'impianto elettrico.

 **AVVISO** In caso di anomalie non eliminabili si prega di rivolgersi al nostro servizio clienti competente.

| Anomalia                     | Possibile causa                  | Rimedio   |
|------------------------------|----------------------------------|---|
| Il motore non parte.         | Girante bloccata.                | Rimuovere la sporcizia nell'area di aspirazione. Pulire con uno strumento adatto attraverso l'apertura posteriore del carter motore.              |
|                              | Il termointerruttore è scattato. | Attendere fino a che l'interruttore termico riattiva la pompa. Attenzione alla temperatura massima del liquido pompato. Far controllare la pompa. |
|                              | Non è presente tensione di rete. | Controllare i fusibili, far controllare l'alimentazione elettrica da un elettricista qualificato.   |
| La pompa gira, ma non pompa. | Livello dell'acqua troppo basso. | Immergere di più il tubo di aspirazione.  |
|                              | Aria nel corpo della pompa.      | Riempire la pompa.  |
|                              | La pompa aspira aria.            | Controllare la tenuta di tutti i raccordi di collegamento e del coperchio del filtro.   |
|                              | Ostruzione sul lato aspirazione. | Attenzione!<br>Pericolo di ustione dovuto ad acqua calda!<br>Rimuovere la sporcizia nell'area di aspirazione.                                     |
|                              | Tube di mandata chiuso.          | Attenzione!<br>Pericolo di ustione dovuto ad acqua calda!<br>Aprire il tubo di mandata.   |
| Tube di mandata piegato.     | Distendere il tubo di mandata.   |   |

| Anomalia                       | Possibile causa                   | Rimedio  |
|--------------------------------|-----------------------------------|--|
| Quantità pompata troppo esigua | Tubo di mandata piegato.          | Distendere il tubo di mandata.   |
|                                | Diametro tubo troppo piccolo.     | Utilizzare un tubo di mandata più grande.  |
|                                | Ostruzione sul lato aspirazione.  | Rimuovere la sporcizia nell'area di aspirazione.   |
|                                | Altezza di mandata eccessiva.     | Attenzione all'altezza di mandata max., ved. dati tecnici!   |
|                                | Altezza di aspirazione eccessiva. | Verificare l'altezza di aspirazione, attenzione all'altezza di aspirazione max. - vedere dati tecnici. |

## 9 CONSERVAZIONE

1. Svuotare il tubo di aspirazione e di mandata.
2. Svitare la vite di scarico e lasciare scorrere l'acqua fuori dalla pompa.
3. Riavvitare la vite di scarico e stoccare la pompa e gli accessori al sicuro dal gelo.

**i AVVISO** In caso di danni da gelo, il sistema deve essere completamente scaricato e la pompa deve conservata in un luogo al riparo dal gelo.

## 10 SMALTIMENTO

 Le apparecchiature elettriche ed elettroniche non appartengono ai rifiuti domestici, ma devono essere portati presso una raccolta o smaltimento dei rifiuti separati!

L'imballo, l'apparecchio e gli accessori sono stati prodotti con materiali riciclabili, pertanto devono essere smaltiti di conseguenza.

## 13 GARANZIA

Elimineremo - a nostra discrezione tramite riparazione o consegna sostitutiva - eventuali difetti di produzione o del materiale dell'apparecchio entro i termini di prescrizione previsti dalla legge per i diritti di ricorso per vizi della cosa. I termini di prescrizione dipendono dalla normativa in vigore nel paese in cui l'apparecchio è stato acquistato.

I termini della garanzia valgono solo nei casi seguenti:

- Osservare le presenti istruzioni per l'uso
- Trattamento corretto
- Utilizzare parti di ricambio originali

Sono esclusi dalla garanzia:

- danni della vernice da ricondurre alla normale usura
- Parti usurabili che sono contraddistinte sulla scheda ricambi xxxxxx (x) con un riquadro

Il periodo di garanzia inizia con l'acquisto da parte del primo consumatore finale. Fondamentali sono la data e la ricevuta di acquisto. Rivolgersi al proprio rivenditore o al centro di assistenza autorizzato più vicino presentando la presente garanzia e la ricevuta di acquisto originale. La presente dichiarazione di garanzia non altera i diritti derivanti da vizi del prodotto spettanti per legge all'acquirente nei confronti del venditore.

## 11 SERVIZIO CLIENTI/ASSISTENZA

Per eventuali domande su garanzia, riparazione o pezzi di ricambio si prega di rivolgersi al centro di assistenza AL-KO più vicino. Per reperirlo, consultare il sito Internet all'indirizzo:

[www.alko-garden.com/service-contacts](http://www.alko-garden.com/service-contacts)

Ulteriori informazioni sui pezzi di ricambio sono disponibili su:

[www.alko-garden.com/spareparts](http://www.alko-garden.com/spareparts)

## 12 INFORMAZIONI SULLA DICHIARAZIONE DI CONFORMITÀ

Con la presente, sotto la nostra esclusiva responsabilità, dichiariamo che questo prodotto nella forma distribuita sul mercato soddisfa i requisiti delle direttive UE armonizzate, gli standard di sicurezza UE e gli standard specifici di prodotto. La dichiarazione di conformità costituisce parte integrante delle istruzioni per l'uso e viene fornita insieme alla macchina.

La garanzia decade nei casi seguenti:

- Tentativi di riparazione in proprio
- Modifiche tecniche eseguite in proprio
- Uso non conforme alla destinazione

## PREVOD ORIGINALNIH NAVODIL

### Kazalo vsebine



|     |   |    |
|-----|---|----|
| 1   | K tem navodilom za uporabo .....        | 44 |
| 1.1 | Simboli na naslovnici .....             | 44 |
| 1.2 | Razlaga oznak in opozorilnih besed ..   | 44 |
| 2   | Opis izdelka .....                      | 44 |
| 2.1 | Pregled izdelka (slike A, B) .....      | 45 |
| 2.2 | Namen .....                             | 45 |
| 2.3 | INOX .....                              | 45 |
| 2.4 | Varnostne naprave in zaščita .....      | 45 |
| 2.5 | Namenska uporaba .....                  | 45 |
| 2.6 | Možna napačna raba .....                | 45 |
| 3   | Varnostni napotki .....                 | 45 |
| 3.1 | Splošno varnostni napotki .....         | 46 |
| 3.2 | Električna varnost .....                | 46 |
| 4   | Montaža .....                           | 46 |
| 4.1 | Postavitev črpalke .....                | 46 |
| 4.2 | Priklop sesalnega voda .....            | 46 |
| 4.3 | Montaža tlačnega voda .....             | 46 |
| 5   | Zagon .....                             | 46 |
| 5.1 | Polnjenje črpalke .....                 | 46 |
| 6   | Upravljanje .....                       | 46 |
| 6.1 | Vklop črpalke .....                     | 46 |
| 6.2 | Izklop črpalke .....                    | 47 |
| 7   | Vzdrževanje in nega .....               | 47 |
| 7.1 | Izpiranje črpalke .....                 | 47 |
| 7.2 | Čiščenje zamaška .....                  | 47 |
| 8   | Pomoč pri motnjah .....                 | 47 |
| 9   | Skladiščenje .....                      | 48 |
| 10  | Odstranjevanje .....                    | 48 |
| 11  | Servisna služba/servis .....            | 48 |
| 12  | Informacije o izjavi o skladnosti ..... | 48 |
| 13  | Garancija .....                         | 49 |

## 1 K TEM NAVODILOM ZA UPORABO

- Nemška različica je izvirnik navodil za uporabo. Različice v vseh drugih jezikih so prevodi originalnih navodil za uporabo.

- Navodila za uporabo vedno hranite tako, da jih lahko uporabite, kadar boste potrebovali informacije o napravi.
- Napravo izročite drugim osebam samo skupaj s temi navodili za uporabo.
- Preberite in upoštevajte varnostne napotke in opozorila v teh navodilih za uporabo.

### 1.1 Simboli na naslovnici

| Simbol  | Pomen   |
|---|---|
|  | Pred zagonom obvezno pozorno preberite ta navodila za uporabo. To je pogoj za varno delo in nemoteno delovanje. |
|  | Navodila za uporabo   |
|  | Pazite, da ne poškodujete ali pretrgate električnega kablja, da ne pride do električnega udara!                 |

### 1.2 Razlaga oznak in opozorilnih besed

**⚠ NEVARNOST!** Označuje neposredno nevarno situacijo, ki bo ob neupoštevanju opozorila povzročila smrt ali hude telesne poškodbe.

**⚠ OPOZORILO!** Označuje možno nevarno situacijo, ki lahko ob neupoštevanju opozorila povzroči smrt ali hude telesne poškodbe.

**⚠ PREVIDNO!** Označuje možno nevarno situacijo, ki lahko ob neupoštevanju opozorila povzroči manjše ali zmerne telesne poškodbe.

**⚠ POZOR!** Označuje situacijo, ki lahko ob neupoštevanju opozorila povzroči materialno škodo.

**i NAPOTEK** Posebni napotki za boljše razumevanje in ravnanje

## 2 OPIS IZDELKA

V teh navodilih za uporabo so opisani različni modeli črpalke. Svoj model preverite s pomočjo tipske tablice.

## 2.1 Pregled izdelka (slike A, B)

| Št. | Sestavni del                           |
|-----|--|
| 1   | Vhod črpalke/priključek sesalnega voda |
| 2   | Izhod črpalke/priključek tlačnega voda |
| 3   | Ohišje motorja                         |
| 4   | Napajalni kabel                        |
| 5   | Stikalo za vklop/izklop                |
| 6   | Noga črpalke                           |
| 7   | Ohišje črpalke                         |
| 8   | Polnilni vijak                         |
| 9   | Izpustni vijak na ohišju črpalke       |
| 10  | Tlačni vod (pribor)                    |
| 11  | Koleno                                 |
| 12  | Tesnilo                                |
| 13  | Spojka                                 |
| 14  | Tesnilo                                |
| 15  | Filter (pribor)                        |
| 16  | Sesalni vod (pribor)                   |

## 2.2 Namen

Črpalka neposredno sesa črpno sredstvo skozi sesalne odprtine in ga črpa na izhod črpalke. Uporavljate jo preko stikala za vklop/izklop.

## 2.3 INOX

Črpalke z oznako »INOX« so izdelane iz nerjavnega jekla. To ne vpliva na zgradbo in funkcijo.

## 2.4 Varnostne naprave in zaščita

### Zaščitno termično stikalo

Črpalka je opremljena z zaščitnim termičnim stikalom, ki izklopi motor in primeru pregrevanja. Po hlajenju približno 15–20 minut se črpalka samodejno znova vklopi.

## 2.5 Namenska uporaba

Črpalka je namenjena zasebni uporabi v gospodinjstvu in na vrtu. Uporabljate jo lahko izključno v okviru omejitev v skladu s tehničnimi podatki.

Črpalka je primerna za:

- namakanje in zalivanje,
- prečrpavanje in izčrpavanje vsebnikov (npr. bazenov),
- zajemanje vode iz vodnjaka, soda za deževnico in cistern.

Črpalka je primerna izključno za črpanje naslednjih tekočin:

- čista voda, deževnica,
- klorirana voda (npr. bazeni),

Drugačna uporaba oziroma uporaba izven tukaj opisane velja za neustrezno.

## 2.6 Možna napačna raba

Črpalka ne sme dolgotrajno neprekinjeno delovati. Ni primerna za črpanje:

- pitne vode,
- slane vode
- pijač,
- umazane vode,
- agresivnih sredstev, kemikalij,
- jedkih, vnetljivih, eksplozivnih ali hlapljivih tekočin,
- tekočin s temperaturo več kot 35 °C,
- vode z vsebnostjo peska in abrazivnih tekočin.

## 3 VARNOSTNI NAPOTKI

**⚠ NEVARNOST! Nevarnost pri dotikanju delov pod napetostjo!** Okvara črpalke ali podaljševalnega kabla lahko povzroči hude telesne poškodbe!

- Takoj izključite vtič iz omrežja.
- Napravo priključite preko zaščitnega FI-stikala z nazivnim okvarnim tokom < 30 mA.

**⚠ OPOZORILO! Nevarnost telesnih poškodb.** Okvarjene in izklopljene varnostne in zaščitne naprave lahko povzročijo hude telesne poškodbe.

- Okvarjene varnostne in zaščitne naprave oddajte v popravilo.
- Varnostnih naprav in zaščite nikoli ne izklapljajte.

**⚠ PREVIDNO! Nevarnost telesnih poškodb zaradi vroče vode** Pri daljšem delovanju z zaprto tlačno stranjo (> 10 min) se lahko voda v črpalki močno segreje in začne nenadzorovano iztekati!

- Črpalco odklopite iz omrežja in pustite, da se črpalka in voda ohladita.
- Na sesalni strani preverite raven vode.
- Preverite tesnjenje vodov.
- Preverite montažo sesalnega in tlačnega voda.
- Črpalco znova zaženite šele, ko odpravite vse napake!

### 3.1 Splošno varnostni napotki

- To napravo lahko otroci, stari 8 let in več, ter osebe z zmanjšanimi telesnimi, čutilnimi in duševnimi sposobnostmi ali s pomanjkanjem izkušenj in znanja uporabljajo samo pod nadzorom ali če so poučeni o varni uporabi naprav in s tem povezanih nevarnostih. Otroci se ne smejo igrati z napravo. Otroci ne smejo brez nadzora izvajati čiščenja in uporabniškega vzdrževanja.
- Potrebe oseb z zelo velikimi in kompleksnimi omejitvami morda presegajo tukaj opisane napotke.
- Črpalke nikoli ne dvigujte, ne prenašajte in ne pritirajte s pomočjo omrežnega kabla. Omrežnega kabla nikoli ne uporabljajte za to, da izvlčete omrežni vtič iz vtičnice.
- Samovoljno spreminjanje in predelovanje črpalke je prepovedano. Popravila lahko izvajajo samo naše servisne delavnice.
- Pri delih na napravi izvlčite omrežni vtič. Zaščitite omrežni vtič pred vlago.
- Črpalke in podaljšek uporabljajte samo v tehnično brezhibnem stanju. Poškodovanih naprav ne smete uporabljati.
- Ohranite varno razdaljo do živali ali izklopite črpalke, ko se živali približujejo.

### 3.2 Električna varnost

- Črpalke ni dovoljeno uporabljati, če se v bazenu ali ribniku nahajajo osebe.
- Hišna omrežna napetost mora ustrezati podatkom o omrežni napetosti v tehničnih podatkih; ne uporabljajte drugačnega napajanja.
- Napravo lahko uporabljate samo z električno opremo v skladu s standardom DIN/VDE 0100, del 737, 738 in 702. Za zaščito je treba namestiti inštalacijski odklopnik z močjo 10 A.
- Uporabljajte samo podaljševalni kabel, ki je predviden za uporabo na prostem – presek najmanj 3 x 1,5 mm<sup>2</sup>, kakovost H07RN-F v skladu z DIN 57282/57245, z vtično napravo, zaščiten pred pršenjem vode. Kabel vedno odvijte v celoti s kabskega bobna.
- Pred vsakim zagonom preverite stanje podaljševalnega kabla.

## 4 MONTAŽA

### 4.1 Postavitev črpalke

1. Pripravite ravno in trdno mesto postavitve.

2. Črpalke postavite vodoravno in zaščiteno pred poplavljanjem.
  - Črpalke mora biti zaščitena pred dežjem in neposrednim vodnim curkom.

### 4.2 Priklop sesalnega voda

**i NAPOTEK** Priporočamo vgradnjo gibljive cevi na vhod črpalke. Na ta način mehanski pritisk ali vlek ne bo vplival na črpalke.

1. Dolžino sesalnega voda izberite tako, da se črpalke ne more izsušiti. Sesalni vod se mora vedno nahajati najmanj 30 cm pod gladino vode.
2. Priklopite sesalni vod. Pazite, da bodo priključki zatesnjeni, ne da bi poškodovali navoje.
3. Sesalni vod vedno položite z vzponom.

**i NAPOTEK** Če sesalna višina presega 4 m, morate montirati sesalno cev s premerom več kot 1". Priporočamo uporabo sesalnega kompleta AL-KO s sesalno cevjo, sesalno košaro in protipovratno zaporo. Povprašajte pri svojem dobavitelju.

### 4.3 Montaža tlačnega voda

1. Privijte spojko (13) z obročnim tesnilom (14) v izhod črpalke (2).
2. Kotno spojko (11) s tesnilom (12) privijte na spojko (13) in obrnite kotno spojko v želeno smer.
3. Pritrdite tlačni vod (10) na kotno spojko (11).
4. Odprite vse obstoječe priključke v tlačnem vodu (ventile, brizgalne šobe, pipo).

## 5 ZAGON

### 5.1 Polnjenje črpalke

**POZOR! Nevarnost poškodb naprave!** Suhi tek povzroča okvare črpalke!

- Črpalke morate pred zagonom napolniti z vodo do roba, da lahko takoj začne črpati.
1. Odprite polnilni vijak (8).
  2. S pomočjo polnilnega vijaka napolnite črpalke z vodo do oznake na ohišju.
  3. Znova privijte polnilni vijak.

## 6 UPRAVLJANJE

### 6.1 Vključitev črpalke

1. Odprite vse obstoječe priključke v tlačnem vodu (ventil, brizgalno šobo, pipo).
2. Vključite napajalni vtič priključnega kabla v vtičnico.
3. S stikalom za vklop/izklop vklopite črpalke.

**POZOR! Nevarnost poškodb naprave!** Zaprt tlačni vod lahko povzroči poškodbe črpalke!

- Črpalka ne sme delovati z zaprtim tlačnim vodom.

## 6.2 Izklop črpalke

1. Po uporabi s stikalom za vklop/izklop izklopite črpalke.
2. Zaprite vse obstoječe priključke v tlačnem vodu.

**⚠ PREVIDNO! Nevarnost telesnih poškodb zaradi vroče vode** Pri daljšem delovanju z zaprto tlačno stranjo (> 10 min) se lahko voda v črpalci močno segreje in začne nenadzorovano iztekati!

- Črpalke odklopite iz omrežja in pustite, da se črpalke in voda ohladita.
- Črpalke znova zaženite šele, ko odpravite vse napake!

Nevarnost telesnih poškodb zaradi vroče vode povzročajo:

- nestrokovna namestitve,
- zaprta tlačna stran,
- pomanjkanje vode v sesalnem vodu in
- okvarjeno tlačno stikalo.

## Ravnanje

1. Izključite črpalke iz omrežja in počakajte, da se voda ohladi.
2. Preverite črpalke, montažo in raven vode.
3. Črpalke znova zaženite šele, ko odpravite vse napake!

## 7 VZDRŽEVANJE IN NEGA

### 7.1 Izpiranje črpalke

Po črpanju klorirane bazenske vode ali tekočin, ki puščajo usedline, je treba črpalke izprati s čisto vodo.

1. S čisto vodo izperite črpalke.

### 7.2 Čiščenje zamaška

1. Odklopite črpalke iz omrežja in jo zavaruje pred ponovnim vklopom.
2. Odstranite sesalni vod z vhoda črpalke.
3. Priključite tlačni vod na vodovodno cev.
4. Pustite, da voda teče skozi ohišje črpalke, dokler ne izpere zamaška.
5. S kratkim vklopom preverite, ali se črpalke prosto vrtili.
6. Znova zaženite črpalke, kot je opisano.

## 8 POMOČ PRI MOTNJAH

**⚠ NEVARNOST! Nevarnost električnega udara!** Pri delih na črpalci obstaja nevarnost električnega udara.

- Pred odpravljanjem motenj izvlecite omrežni vtič.
- Napako v električni napeljavi naj odpravi električar.

**i NAPOTEK** Če težav ne morete odpraviti, se obrnite na našo pristojno servisno službo.

| Motnja           | Možen vzrok                            | Rešitev   |
|------------------|--|---|
| Motor ne deluje. | Gonilnik je blokiran.                  | Odstranite umazanijo iz območja vsesavanja. Skozi odprtino v ohišju motorja zadaj očistite s primernim orodjem.             |
|                  | Termično stikalo je izklopilo napravo. | Počakajte, da termično stikalo znova vklopi črpalke. Pazite na maksimalno temperaturo črpanega sredstva. Preverite črpalke. |
|                  | Ni omrežnega napajanja.                | Preverite varovalke, napajanje naj preveri elektro strokovnjak.   |

| Motnja                          | Možen vzrok                  | Rešitev   |
|---------------------------------|------------------------------|---|
| Črpalka deluje, vendar ne črpa. | Raven vode je prenizka.      | Potopite sesalno cev globlje.   |
|                                 | V ohišju črpalke je zrak.    | Napolnite črpalke.  |
|                                 | Črpalka sesa zrak.           | Preverite tesnjenje vseh priključnih spojev in pokrova filtra.                                |
|                                 | Zamašitev na sesalni strani. | Pozor!<br>Nevarnost opeklin zaradi vroče vode!<br>Odstranite umazanijo iz območja vsesavanja. |
|                                 | Zaprta tlačni vod.           | Pozor!<br>Nevarnost opeklin zaradi vroče vode!<br>Odprite tlačni vod.                         |
|                                 | Tlačna cev je prepognjena.   | Izravnajte tlačno cev.  |
| Premajhna transportna količina  | Tlačna cev je prepognjena.   | Izravnajte tlačno cev.  |
|                                 | Premajhen premer cevi.       | Uporabite tlačno cev z večjim premerom.   |
|                                 | Zamašitev na sesalni strani. | Odstranite umazanijo iz območja vsesavanja.   |
|                                 | Črpalna višina je prevelika. | Upoštevajte maks. črpalno višino, glejte tehnične podatke!                                    |
|                                 | Sesalna višina je prevelika. | Preverite sesalno višino, upoštevajte maks. sesalno višino – glejte tehnične podatke.         |

## 9 SKLADIŠČENJE

1. Izpraznite sesalni in tlačni vod.
2. Odvijte izpustni vijak in pustite, da voda izteče iz črpalke.
3. Znova privijte izpustni vijak in shranite črpalke in pribor na mestu, kjer ni nevarnosti zmrzali.

**f NAPOTEK** Če obstaja nevarnost zmrzali, morate sistem v celoti izprazniti in črpalke uskladiščiti na mestu, kjer ni nevarnosti zmrzali.

## 10 ODSTRANJEVANJE

 Stara električna in elektronska oprema ne sodi med gospodinjne odpadke, temveč jih je treba odstraniti ločeno!

Embalaza, naprava in dodatna oprema so izdelani iz materialov, ki so primerni za recikliranje, in jih je treba ustrezno odstraniti.

## 11 SERVISNA SLUŽBA/SERVIS

V primeru vprašanj glede garancije, popravil ali nadomestnih delov se obrnite na najbližjo servisno delavnico AL-KO. Najdete jo na naslednjem naslovu:

[www.alko-garden.com/service-contacts](http://www.alko-garden.com/service-contacts)

Več informacij o nadomestnih delih:

[www.alko-garden.com/spareparts](http://www.alko-garden.com/spareparts)

## 12 INFORMACIJE O IZJAVI O SKLADNOSTI

S polno odgovornostjo s to izjavo potrjujemo, da izdelek v obliki, ki se prodaja na trgu, ustreza zahtevam usklajenih direktiv EU, varnostnih standardov EU in specifičnih standardov, ki veljajo za ta izdelek. Izjava o skladnosti je del navodil za uporabo in je priložena stroju.



### 13 GARANCIJA

Morebitne napake materiala ali proizvodne napake na napravi bomo znotraj zakonskega obdobja veljavnosti, ki velja za garancijske zahtevke, po naši izbiri opravili s popravilom ali nadomestilom. Obdobje veljavnosti garancije je odvisno od veljavne zakonodaje v državi, v kateri je bila naprava kupljena.

Naša garancija velja samo, če:

- so ta navodila za uporabo upoštevana;
- je bila naprava strokovno uporabljena;
- so bili uporabljeni originalni nadomestni deli.

Garancija preneha veljati, če:

- so bili izvedeni samovoljni poskusi popravila;
- so bile izvedene samovoljne tehnične spremembe;
- naprava ni bila uporabljena v skladu z namenom uporabe.

Garancija ne velja za:

- poškodbe laka, ki so posledica normalne uporabe;
- obrabne dele, ki so na kartici nadomestnih delov označeni z okvirjem xxxxxx (x).

Garancija začne veljati, ko napravo kupi prvi končni uporabnik. Velja datum na računu. S to izjavo in originalnim potrdilom o nakupu se obrnite na vašega prodajalca ali na najbližjo pooblaščenno servisno službo. Ta izjava ne vpliva na zakonske garancijske zahtevke, ki jih ima kupec do prodajalca.

## PRIJEVOD ORIGINALNIH UPUTA ZA UPORABU



## Sadržaj

|     |   |    |
|-----|---|----|
| 1   | Informacije o Uputama za uporabu .....  | 50 |
| 1.1 | Simboli na naslovnoj stranici .....     | 50 |
| 1.2 | Objašnjenja oznaka i signalnih riječi.. | 50 |
| 2   | Opis proizvoda .....                    | 51 |
| 2.1 | Pregled proizvoda (slika A, B) .....    | 51 |
| 2.2 | Funkcija .....                          | 51 |
| 2.3 | INOX .....                              | 51 |
| 2.4 | Sigurnosni i zaštitni uređaj.....       | 51 |
| 2.5 | Namjenska uporaba.....                  | 51 |
| 2.6 | Moguća nepravilna uporaba .....         | 51 |
| 3   | Sigurnosne napomene.....                | 51 |
| 3.1 | Opće sigurnosne napomene.....           | 52 |
| 3.2 | Električna sigurnost .....              | 52 |
| 4   | Montaža .....                           | 52 |
| 4.1 | Postavljanje pumpe .....                | 52 |
| 4.2 | Priključivanje usisnog voda.....        | 52 |
| 4.3 | Montaža tlačnog voda.....               | 52 |
| 5   | Puštanje u rad .....                    | 53 |
| 5.1 | Punjenje pumpe.....                     | 53 |
| 6   | Rukovanje .....                         | 53 |
| 6.1 | Uključivanje pumpe.....                 | 53 |
| 6.2 | Isključivanje pumpe .....               | 53 |
| 7   | Održavanje i njega .....                | 53 |
| 7.1 | Ispiranje pumpe .....                   | 53 |
| 7.2 | Ukloniti začepljenje .....              | 53 |
| 8   | Pomoć u slučaju smetnji .....           | 53 |
| 9   | Skladištenje.....                       | 54 |
| 10  | Zbrinjavanje.....                       | 54 |
| 11  | Korisnička služba/Servis .....          | 55 |
| 12  | Podaci o izjavi o sukladnosti .....     | 55 |
| 13  | Jamstvo .....                           | 55 |

## 1 INFORMACIJE O UPUTAMA ZA UPORABU

- Kod njemačke verzije radi se o originalnim uputama za uporabu. Sve ostale jezične verzije prijevodi su originalnih uputa za uporabu.
- Ove Upute za uporabu držite na lako dostupnom mjestu kako bi vam bile pri ruci kada vam zatrebaju informacije o uređaju.
- Uređaj prosljeđujte drugim osobama samo s ovim Uputama za uporabu.
- Pročitajte i slijedite sigurnosne napomene i upozorenja iz ovih Uputa za uporabu.

## 1.1 Simboli na naslovnoj stranici

| Simbol  | Značenje   |
|---|--|
|  | Prije prvog korištenja obavezno pažljivo pročitajte ove Upute za uporabu. To je preduvjet sigurnog rada i rukovanja bez smetnji. |
|  | Upute za uporabu   |
|  | Kako biste izbjegli strujni udar, nemojte oštetiti ni prekinuti mrežni kabel!  |

## 1.2 Objašnjenja oznaka i signalnih riječi

**⚠ OPASNOST!** Pokazuje neposrednu opasnost koja – ako se ne izbjegne – uzrokuje smrt ili tešku ozljedu.

**⚠ UPOZORENJE!** Pokazuje potencijalnu opasnost koja bi – ako se ne izbjegne – mogla uzrokovati smrt ili tešku ozljedu.

**⚠ OPREZ!** Pokazuje potencijalnu opasnost koja bi – ako se ne izbjegne – mogla uzrokovati manju ili umjerenu ozljedu.

**⚠ POZOR!** Pokazuje situaciju koja bi – ako se ne izbjegne – mogla uzrokovati materijalnu štetu.

**ℹ NAPOMENA** Posebne napomene za bolju razumljivost i rukovanje.

## 2 OPIS PROIZVODA

U ovim Uputama za uporabu opisuju se različiti modeli pumpi. Identificirajte vaš model prema označnoj pločici.

### 2.1 Pregled proizvoda (slika A, B)

| Br. | Dio                                   |
|-----|---------------------------------------|
| 1   | Ulaz pumpe/priključak usisnog voda    |
| 2   | Izlaz pumpe/priključak tlačnog voda   |
| 3   | Kućište motora                        |
| 4   | Priključni kabel                      |
| 5   | Sklopka za uključivanje/isključivanje |
| 6   | Noga pumpe                            |
| 7   | Kućište pumpe                         |
| 8   | Vijak za punjenje                     |
| 9   | Ispusni vijak na kućištu pumpe        |
| 10  | Tlačni vod (pribor)                   |
| 11  | Kutna nazuvica                        |
| 12  | Brtva                                 |
| 13  | Spojna nazuvica                       |
| 14  | Brtva                                 |
| 15  | Filtar (pribor)                       |
| 16  | Usisni vod (pribor)                   |

### 2.2 Funkcija

Pumpa direktno usisava transportni medij kroz usisne rupe i transportira ga do izlaza pumpe. Rukovanje se obavlja sklopkom za uključivanje/isključivanje.

### 2.3 INOX

Pumpe oznake "INOX" isporučuju se u opremi od nehrđajućeg čelika. Time se ne mijenjaju način gradnje i funkcija.

### 2.4 Sigurnosni i zaštitni uređaj

#### Toplinski zaštitni prekidač

Pumpa je opremljena sklopkom za termičku zaštitu koja u slučaju pregrijavanja isključuje motor. Nakon faze hlađenja od oko 15 - 20 minuta pumpa se ponovno samostalno uključuje.

### 2.5 Namjenska uporaba

Pumpa namijenjena je za privatno korištenje u kući i vrtu. Smije se koristiti samo u okviru granica primjene sukladno s tehničkim podacima.

Pumpa je prikladna za:

- navodnjavanje i zalijevanje
- prepumpavanje i ispumpanje spremnika (npr. bazena)
- vađenje vode iz zdenaca, spremnika za kišnicu i cisterni.

Pumpa je isključivo namijenjena za crpljenje sljedećih tekućina:

- hladne vode, kišnice
- klorirane vode (npr. iz bazena)

Drugačija uporaba ili uporaba izvan tih okvira smatra se nenamjenskom.

### 2.6 Moguća nepravilna uporaba

Pumpa se ne smije koristiti u trajnom radu. Nije prikladna za crpljenje:

- pitke vode
- slane vode
- živežnih namirnica
- prijlave vode
- agresivnih medija, kemikalija
- nagrizajućih, zapaljivih, eksplozivnih ili hlapljivih tekućina
- tekućina toplijih od 35 °C
- vode s pijeskom i abrazivnih tekućina.

## 3 SIGURNOSNE NAPOMENE

**⚠ OPASNOST! Opasnost pri dodirivanju provodljivih dijelova!** Kvar pumpe ili produžnog kabela može dovesti do teških ozljeda!

- Odmah odvojite utikač od električne mreže.
- Uređaj priključite preko FI zaštitne sklopke nazivne struje kvara < 30 mA.

**⚠ UPOZORENJE! Opasnost od ozljeda.** Neispravne i deaktivirane sigurnosne i zaštitne naprave mogu izazvati teške ozljede.

- Pobrinite se za popravak sigurnosnih i zaštitnih naprava.
- Nikada ne isključujte sigurnosne i zaštitne naprave.

**⚠ OPREZ! Opasnost od ozljeda vrućom vodom** Kod duljeg rada prema zatvorenoj tlačnoj strani (> 10 min) voda u pumpi može se jako zagrijati i nekontrolirano izlaziti!

- Odvojite pumpu od mreže i pričekajte da se pumpa i voda rashlade.
- Provjerite razinu vode na strani usisa.
- Provjerite nepropusnost vodova.
- Provjerite instalaciju usisnog i tlačnog voda.
- Pumpu ponovno pokrenite tek nakon uklanjanja svih nedostataka!

### 3.1 Opće sigurnosne napomene

- Ovaj uređaj smiju koristiti djeca od 8 godina naviše te osobe s ograničenim psihičkim, osjetilnim ili mentalnim sposobnostima ili osobe bez iskustva i/ili znanja samo dok su pod nadzorom ili ako su upoznati s uputama o sigurnom korištenju uređaja kao i s potencijalnim opasnostima. Djeca se ne smiju igrati uređajem. Djeca ne smiju čistiti ili održavati uređaj bez nadzora.
- Osobe s jakim ili složenim ograničenjima mogu zahtijevati dodatne mjere opreza osim ovdje navedenih uputa.
- Pumpu nikada ne podižite, transportirajte niti ne pričvršćujte za mrežni kabel. Nikada ne povlačite mrežni kabel kako biste mrežni utikač izvukli iz utičnice.
- Zabranjene su proizvoljne izmjene, nadogradnje ili rekonstrukcije pumpe. Popravke smiju obavljati samo naše korisničke službe.
- Kod radova na uređaju iskopčajte mrežni kabel. Mrežni kabel zaštitite od vlage.
- Pumpu i produžni kabel koristite samo u tehnički besprijekornom stanju. Oštećeni uređaji ne smiju se koristiti.
- Održavajte sigurnosni razmak od životinja ili isključite pumpu ako joj se približavaju životinje.

### 3.2 Električna sigurnost

- Kada se u bazenu ili u vrtnom jezercu nalaze osobe, pumpa ne smije raditi.
- Kućni mrežni napon mora se podudarati s podacima o mrežnom naponu u tehničkim podacima, ne koristite drugi napon napajanja.
- Uređaj se smije pokretati samo na električnom uređaju prema DIN/VDE 0100, dio 737, 738 i 702. Za zaštitu mora biti instaliran zaštitni prekidač voda od 10 A.

- Koristite samo produžne kabele namijenjene vanjskoj uporabi - minimalnog poprečnog presjeka 3 x 1,5 mm<sup>2</sup> kvalitete H07RN-F prema DIN 57282/57245 s utičnom spravom sa zaštitom od prskanja vode. Kabelski bubanj uvijek odmotajte do kraja.
- Prije svakog pokretanja uređaja provjerite stanje produžnog kabela.

## 4 MONTAŽA

### 4.1 Postavljanje pumpe

1. Pripremite ravno i čvrsto mjesto postavljanja.
2. Pumpu namjestite vodoravno, na mjesto zaštićeno od poplavlivanja.
- Pumpa mora biti zaštićena od kiše i izravnog mlaza vode.

### 4.2 Priklučivanje usisnog voda

**ⓘ NAPOMENA** Preporučujemo ugradnju fleksibilnih vodova na ulazu pumpe. Na takav način se ne može vršiti mehanički pritisak ili potez na pumpu.

1. Odaberite duljinu usisnog voda tako da pumpa ne može raditi na suho. Usisni vod mora se uvijek nalaziti najmanje 30 cm pod površinom vode.
2. Priključite usisni vod. Omogućite čvrsto naličjevanje priključka bez oštećivanja navoja.
3. Usisni vod uvijek polazite okomito.

**ⓘ NAPOMENA** Ako je visina usisa veća od 4 m, mora se montirati usisno crijevo promjera većeg od 1". Preporučujemo uporabu AL-KO usisne garniture s usisnim crijevom, usisnom košarom i reduktora povratnog toka. Pitajte svojega trgovca.

### 4.3 Montaža tlačnog voda

1. Zavrnite spojnu nazuvicu (13) s kružnim brtvenim prstenom (14) na izlaz pumpe (2).
2. Zavrnite kutnu nazuvicu (11) s brtvom (12) na spojnu nazuvicu (13) i okrenite kutnu nazuvicu u željenom smjeru.
3. Pričvrstite tlačni vod (10) na kutnu nazuvicu (11).
4. Otvorite sve zatvarače koji se nalaze u tlačnom vodu (ventili, sapnica za prskanje, slavina za vodu).

## 5 PUŠTANJE U RAD

### 5.1 Punjenje pumpe

**POZOR! Opasnost od oštećenja uređaja!**

Rad na suho uništava pumpu!

- Pumpa se prije svakog puštanja u rad mora do preljeva napuniti vodom kako bi odmah mogla obavljati usisavanje.
1. Otvorite vijak za punjenje (8).
  2. Preko vijka za punjenje puniti vodu dok se ne dosegne oznaka na kućištu pumpe.
  3. Ponovno zavrните vijke za punjenje.

## 6 RUKOVANJE

### 6.1 Uključivanje pumpe

1. Otvorite sve zatvarače koji se nalaze u tlačnom vodu (ventil, sapnica za prskanje, slavina za vodu).
2. Utaknite mrežni utikač priključnog kabela u utičnicu.
3. Uključite pumpu preko sklopke za uključivanje/isključivanje.

**POZOR! Opasnost od oštećenja uređaja!** Zatvoreni tlačni vod može oštetiti pumpu!

- Ne puštajte da pumpa radi sa zatvorenim tlačnim vodom.

### 6.2 Isključivanje pumpe

1. Pumpu nakon uporabe isključite na sklopki za uključivanje/isključivanje.
2. Zatvorite sve zatvarače prisutne u tlačnom vodu.

**⚠ OPREZ! Opasnost od ozljeda vrućom vodom** Kod duljeg rada prema zatvorenoj tlačnoj strani (> 10 min) voda u pumpi može se jako zagrijati i nekontrolirano izlaziti!

- Odvojite pumpu od mreže i pričekajte da se pumpa i voda rashlade.
- Pumpu ponovno pokrenite tek nakon uklanjanja svih nedostataka!

Opasnost od ozljeda vrućom vodom može nastati kod:

- nestručne instalacije

- zatvorene tlačne strane
- nedostatka vode u usisnom vodu ili
- pokvarene tlačne sklopke.

### Postupak

1. Odvojite pumpu od mreže i pričekajte da se pumpa i voda rashlade.
2. Provjerite pumpu, instalaciju i razinu vode.
3. Pumpu ponovno pokrenite tek nakon uklanjanja svih nedostataka!

## 7 ODRŽAVANJE I NJEGA

### 7.1 Ispiranje pumpe

Nakon crpljenja klorirane vode za bazene ili tekućina koje ostavljaju ostatke pumpa se mora isprati čistom vodom.

1. Ispirite čistom vodom.

### 7.2 Ukloniti začepljenje

1. Odvojite pumpu od električne mreže i zaštitite je od ponovnog uključivanja.
2. Uklonite usisni vod s ulaza pumpe.
3. Priključite tlačni vod na cijev za dovod vode.
4. Pustite da voda teče kroz kućište pumpe dok se ne ukloni začepljenje.
5. Kratkim uključivanjem provjerite okreće li se pumpa slobodno.
6. Pumpu na opisani način ponovno stavite u pogon.

## 8 POMOĆ U SLUČAJU SMETNJI

**⚠ OPASNOST! Opasnost od strujnog udara!** Kod radova na pumpi postoji opasnost od strujnog udara.

- Prije svih radova na uklanjanju smetnji izvucite mrežni utikač.
- Uklanjanje grešaka u električnom sustavu prepustite električaru.

**i NAPOMENA** Ako se smetnje ne mogu ukloniti, obratite se našoj nadležnoj servisnoj službi.

| Smetnja                           | Mogući uzrok                    | Rješenje  |
|-----------------------------------|---------------------------------|---|
| Motor ne radi.                    | Rotor blokiran.                 | Uklonite prljavštinu iz usisnog područja. Očistite prikladnim alatom kroz otvor u kućištu motora straga.  |
|                                   | Termička sklopka se isključila. | Pričekajte dok termička sklopka ponovno ne uključi pumpu. Pazite na maksimalnu temperaturu transportnog medija. Pobrinite se za provjeru pumpe. |
|                                   | Nema mrežnog napona.            | Provjerite osigurače, neka električar provjeri napajanje strujom.   |
| Pumpa rada ali ne vrši crpljenje. | Razina vode preniska.           | Usisno crijevo uronite dublje.  |
|                                   | Zrak u kućištu pumpe.           | Napunite pumpu.   |
|                                   | Pumpa usisava zrak.             | Provjerite zabrtvljenost svih priključnih spojeva i poklopca filtra.  |
|                                   | Začepljenje na usisnoj strani.  | Oprez!<br>Opasnost od opekotina zbog vruće vode!<br>Uklonite prljavštinu iz usisnog područja.   |
|                                   | Tlačni vod zatvoren.            | Oprez!<br>Opasnost od opekotina zbog vruće vode!<br>Otvorite tlačni vod.  |
|                                   | Tlačno crijevo presavinuto.     | Istegnite tlačno crijevo.   |
| Količina crpljenja preniska       | Tlačno crijevo presavinuto.     | Istegnite tlačno crijevo.   |
|                                   | Promjer crijeva premalen.       | Upotrijebite veće tlačno crijevo.   |
|                                   | Začepljenje na usisnoj strani.  | Uklonite prljavštinu iz usisnog područja.   |
|                                   | Visina crpljenja prevelika.     | Pridržavajte se maks. visine crpljenja, pogledajte tehničke podatke!  |
|                                   | Visina usisa prevelika.         | Provjerite visinu usisa, pridržavajte se maksimalne visine usisa - pogledajte tehničke podatke.   |

## 9 SKLADIŠTENJE

1. Ispraznite usisni i tlačni vod.
2. Odvrnite ispusni vijak i pričekajte da voda iscuri iz pumpe.
3. Ponovno zavrnite ispusni vijak te pumpu i pribor držite na mjestu bez smrzavanja.

**f NAPOMENA** U slučaju opasnosti od zaleđivanja, sustav treba potpuno isprazniti i pumpu treba odložiti na mjestu zaštićenom od zaleđivanja.

## 10 ZBRINJAVANJE

 Električni i elektronički uređaji ne smiju se bacati u kućni otpad, nego ih treba predati na zasebnu obradu i zbrinjavanje!

Ambalaža, uređaj i pribor napravljeni su od materijala koji se može reciklirati pa ih treba prikladno odložiti.

## 11 KORISNIČKA SLUŽBA/SERVIS

Kod pitanja o jamstvu, popravku ili zamjenskim dijelovima obratite se obližnjoj servisnoj službi tvrtke AL-KO. One su navedene na internetskoj stranici:

[www.alko-garden.com/service-contacts](http://www.alko-garden.com/service-contacts)

Za više informacija o rezervnim dijelovima posjetite:

[www.alko-garden.com/spareparts](http://www.alko-garden.com/spareparts)

## 13 JAMSTVO

Možebitne greške u materijalu ili proizvodnji na uređaju uklonit ćemo tijekom zakonskoga roka zastare za jamstvo na nedostatke prema vlastitom izboru popravljanjem ili zamjenskom dostavom. Rok zastare određuje se prema pravu države u kojoj je uređaj kupljen.

Naša jamstvena izjava vrijedi samo u slučaju:

- poštivanja ovih Uputa za uporabu
- namjenskog rukovanja
- uporabe originalnih rezervnih dijelova

Jamstvo prestaje vrijediti u slučaju:

- samovoljnih pokušaja popravaka
- samovoljnih tehničkih izmjena
- nenamjenske uporabe

Jamstvo ne obuhvaća:

- oštećenja laka koja proizlaze iz normalnog trošenja
- potrošne dijelove koji su na kartici zamjenskih dijelova označeni okvirom xxxxxx (x)

Jamstveni rok počinje teći s datumom kupnje od strane prvog krajnjeg korisnika. Mjerodavan je datum na računu. Obratite se svom trgovcu ili najbližjoj ovlaštenoj servisnoj službi zajedno s ovom jamstvenom izjavom i originalnim računom. Ova izjava ne utječe na zakonska prava koja kupac ima prema prodavaču u slučaju nedostataka.

## TŁUMACZENIE ORYGINALNEJ INSTRUKCJI OBSŁUGI



### Spis treści

|     |   |    |
|-----|---|----|
| 1   | Informacje dotyczące niniejszej instrukcji obsługi..... | 56 |
| 1.1 | Symbole na stronie tytułowej.....                       | 56 |
| 1.2 | Objaśnienia rysunkowe i słowa ostrzegawcze.....         | 56 |
| 2   | Opis produktu.....                                      | 57 |
| 2.1 | Przegląd produktu (rysunek A, B).....                   | 57 |
| 2.2 | Funkcja.....  | 57 |
| 2.3 | INOX.....   | 57 |
| 2.4 | Urządzenie zabezpieczające i ochronne.....              | 57 |
| 2.5 | Użytkowanie zgodne z przeznaczeniem.....                | 57 |
| 2.6 | Niebezpieczeństwo nieprawidłowego użycia.....           | 57 |
| 3   | Zasady bezpieczeństwa.....                              | 57 |
| 3.1 | Ogólne zasady bezpieczeństwa.....                       | 58 |
| 3.2 | Bezpieczeństwo elektryczne.....                         | 58 |
| 4   | Montaż.....   | 58 |
| 4.1 | Ustawianie pompy.....                                   | 58 |
| 4.2 | Podłączanie przewodu ssącego.....                       | 58 |
| 4.3 | Montaż przewodu ciśnieniowego.....                      | 59 |
| 5   | Uruchomienie.....                                       | 59 |
| 5.1 | Napełnić pompę.....                                     | 59 |
| 6   | Obsługa.....  | 59 |
| 6.1 | Włączanie pompy.....                                    | 59 |
| 6.2 | Wyłączanie pompy.....                                   | 59 |
| 7   | Konserwacja i pielęgnacja.....                          | 59 |
| 7.1 | Płukanie pompy.....                                     | 59 |
| 7.2 | Usuwanie zatoru.....                                    | 59 |
| 8   | Pomoc w przypadku usterek.....                          | 60 |
| 9   | Przechowywanie.....                                     | 61 |
| 10  | Utylizacja.....   | 61 |
| 11  | Obsługa klienta/Serwis.....                             | 61 |
| 12  | Informacja o deklaracji zgodności.....                  | 61 |
| 13  | Gwarancja.....  | 61 |

## 1 INFORMACJE DOTYCZĄCE NINIEJSZEJ INSTRUKCJI OBSŁUGI

- Wersja niemieckojęzyczna jest oryginalną instrukcją obsługi. Wszystkie pozostałe wersje językowe są tłumaczeniami oryginalnej instrukcji obsługi.
- Poniższa instrukcja obsługi winna być przechowywana zawsze w sposób umożliwiający jej wykorzystanie w celu uzyskania informacji dotyczących urządzenia.
- Urządzenie może być przekazywane wyłącznie wraz z instrukcją obsługi.
- Należy stosować się do wskazówek dot. bezpieczeństwa i wskazówek ostrzegawczych zawartych w niniejszej instrukcji obsługi.

### 1.1 Symbole na stronie tytułowej

| Symbol   | Znaczenie  |
|--|--|
|   | Przed uruchomieniem należy dokładnie przeczytać niniejszą instrukcję obsługi. Jest to konieczne dla zapewnienia bezusterkowej pracy i bezpiecznej obsługi. |
|   | Instrukcja obsługi   |
|  | Aby uniknąć porażenia prądem, nie należy dopuścić do uszkodzenia lub przecięcia kabla sieciowego.  |

### 1.2 Objasnienia rysunkowe i słowa ostrzegawcze

**⚠ NIEBEZPIECZEŃSTWO!** Oznacza niebezpieczeństwo prowadzące do śmierci lub ciężkich obrażeń ciała.

**⚠ OSTRZEŻENIE!** Oznacza potencjalne niebezpieczeństwo mogące prowadzić do śmierci lub ciężkich obrażeń ciała.

**⚠ OSTROŻNIE!** Oznacza potencjalne niebezpieczeństwo mogące prowadzić do średnich lub lekkich obrażeń ciała.

**UWAGA!** Oznacza potencjalne niebezpieczeństwo mogące prowadzić do szkód rzeczowych.



**i WSKAZÓWKA** Szczególne wskazówki ułatwiające zrozumienie instrukcji i obsługi.

## 2 OPIS PRODUKTU

W niniejszej instrukcji obsługi zostały opisane różne modele pomp z silnikami benzynowym. Posiadany model należy zidentyfikować na podstawie tabliczki znamionowej.

### 2.1 Przegląd produktu (rysunek A, B)

| Nr | Element  |
|----|--|
| 1  | Wejście pompy/przyłącze przewodu ssącego         |
| 2  | Wyjście pompy / przyłącze przewodu ciśnieniowego |
| 3  | Obudowa silnika                                  |
| 4  | Kabel podłączeniowy                              |
| 5  | Włącznik/wyłącznik                               |
| 6  | Stopa pompy                                      |
| 7  | Obudowa pompy                                    |
| 8  | Śruba otworu wlewowego                           |
| 9  | Śruba otworu spustowego w obudowie pompy         |
| 10 | Przewód ciśnieniowy (akcesorium)                 |
| 11 | Złączka kątowa                                   |
| 12 | Uszczelka  |
| 13 | Złączka połączeniowa                             |
| 14 | Uszczelka  |
| 15 | Filtr (akcesorium)                               |
| 16 | Przewód ssący (akcesorium)                       |

### 2.2 Funkcja

Pompa zasysa tłoczone medium przez otwory ssące i tłoczy ją bezpośrednio do wyjścia pompy. Pompa jest obsługiwana przez włącznik/wyłącznik.

### 2.3 INOX

Pompy oznaczone jako "INOX" są dostarczane w wersji wykonania z nierdzewnej stali szlachetnej. Nie wpływa to na budowę i funkcję urządzenia.

### 2.4 Urządzenie zabezpieczające i ochronne Zabezpieczenie przed przegrzaniem

Pompa jest wyposażona w zabezpieczenie przed przegrzaniem, które wyłącza silnik w przypadku przegrzania. Po upływie fazy chłodzenia, trwającej ok. 15 – 20 minut, pompa włącza się ponownie w sposób automatyczny.

### 2.5 Użytkowanie zgodnie z przeznaczeniem

Pompa jest przeznaczona do użytku prywatnego w domu i ogrodzie. Można ją eksploatować tylko przy zachowaniu wartości znamionowych.

Pompa nadaje się do:

- nawadniania i podlewania
- przepompowywania i wypompowywania zbiorników (np. basenów)
- czerpania wody ze studni, z beczek na deszczówkę i cystern.

Pompa nadaje się tylko do tłoczenia następujących cieczy:

- czystej wody, deszczówki
- wody chlorowanej (np. wody z basenu)

Inne i wykraczające poza wymienione wyżej zastosowanie jest uważane za niezgodne z przeznaczeniem.

### 2.6 Niebezpieczeństwo nieprawidłowego użycia

Nie należy eksploatować pompy w sposób ciągły. Nie wolno stosować jej do tłoczenia:

- wody pitnej;
- słonej wody;
- środków spożywczych;
- brudnej wody
- środków agresywnych, chemikaliów;
- cieczy żrących, łatwopalnych, wybuchowych lub gazujących;
- cieczy o temperaturze wyższej niż 35 °C;
- wody zawierającej piasek i cieczy szlifujących.

## 3 ZASADY BEZPIECZEŃSTWA

**⚠ NIEBEZPIECZEŃSTWO! Niebezpieczeństwo podczas dotykania elementów pod napięciem!** Usterka pompy lub kabla przedłużającego może powodować ciężkie urazy!

- Natychmiast odłączyć wtyczkę od sieci.
- Podłączyć urządzenie przez wyłącznik zabezpieczający FI ze znamionowym prądem uszkodzeniowym < 30 mA.

**⚠ OSTRZEŻENIE! Niebezpieczeństwo skażenia.** Niesprawne i dezaktywowane urządzenia ochronne i zabezpieczające mogą spowodować poważne obrażenia ciała.

- Jeśli urządzenia ochronne i zabezpieczające są niesprawne, należy zlecić ich naprawę.
- Nigdy nie dezaktywować urządzeń ochronnych i zabezpieczających.

**⚠ OSTROŻNIE! Niebezpieczeństwo urazu na skutek kontaktu z gorącą wodą** W przypadku dłuższego używania (> 10 min) po zamkniętej stronie ciśnieniowej może dojść do silnego nagrzania wody w pompie i niekontrolowanego wypływania!

- Odłączyć pompę od sieci zasilającej i pozostawić ją z wodą do ochłodzenia.
- Sprawdzić poziom wody po stronie ssania.
- Sprawdzić szczelność przewodów.
- Sprawdzić instalację przewodu ssącego i ciśnieniowego.
- Pompę wolno ponownie uruchomić dopiero po usunięciu wszystkich wad!

### 3.1 Ogólne zasady bezpieczeństwa

- Opisywane urządzenie może być używane przez dzieci od 8 roku życia i osoby z ograniczeniami fizycznymi, zmysłowymi lub umysłowymi albo osoby bez doświadczenia i wiedzy tylko wówczas, jeśli będą przy tym nadzorowane bądź zostaną przeszkolone w zakresie bezpiecznego używania urządzenia i rozumieją wynikające z tego zagrożenia. Dzieci nie powinny się bawić tym urządzeniem. Czyszczenie i konserwacja przez użytkownika nie powinny być przeprowadzane przez dzieci pozbawione nadzoru.
- Potrzeby osób o bardzo dużych i złożonych ograniczeniach mogą wykraczać poza tutaj opisane instrukcje.
- Pompy nie należy nigdy podnosić, transportować ani mocować za kabel sieciowy. Odłączając wtyczkę od gniazda sieciowego, nie używać w tym celu kabla sieciowego.
- Samowolne zmiany lub przebudowy pompy są niedozwolone. Naprawy powinny być dokonywane wyłącznie przez nasze punkty serwisowe.
- Przed rozpoczęciem prac przy urządzeniu odłączyć wtyczkę sieciową. Chronić wtyczkę sieciową przed wilgocią.

- Pompę i kabel przedłużający należy stosować tylko w nienagannym stanie technicznym. Nie wolno używać uszkodzonych urządzeń.
- Zachować bezpieczny odstęp od zwierząt lub wyłączyć pompę, gdy zbliżają się do niej zwierzęta.

### 3.2 Bezpieczeństwo elektryczne

- Nie wolno uruchamiać pompy, gdy w basenie lub oczku wodnym przebywają ludzie.
- Wartość napięcia sieciowego w budynku musi być zgodna z napięciem sieciowym podanym w danych technicznych — nie wolno stosować innego napięcia zasilającego.
- Urządzenie wolno eksploatować tylko w instalacji elektrycznej zgodnie z DIN/VDE 0100, część 737, 738 i 702. W celu zabezpieczenia musi być zainstalowany wyłącznik ochronny przewodu 10 A.
- Używać wyłącznie kabli przedłużających, przewidzianych do zastosowania na wolnym powietrzu — minimalny przekrój 3 x 1,5 mm<sup>2</sup> o jakości H07RN-F zgodnie z normą DIN 57282/57245 z brzoźguszczelnym elementem wtykowym. Bęben do nawijania kabla należy zawsze całkowicie rozwinąć.
- Przed każdym użyciem należy skontrolować stan kabla przedłużającego.

## 4 MONTAŻ

### 4.1 Ustawianie pompy

1. Przygotować równe i zwarte miejsce ustawienia.
  2. Ustawić pompę poziomo i w sposób umożliwiający zalanie.
- Pompę należy chronić przed deszczem i bezpośrednim działaniem strumienia wody.

### 4.2 Podłączanie przewodu ssącego

**f WSKAZÓWKA** Zalecamy montaż przewodów elastycznych na oddzielnym miejscu. Wówczas na pompę nie będzie oddziaływać ciśnienie i rozciąganie mechaniczne.

1. Dobrać przewód ssący w taki sposób, aby pompa nie pracowała na sucho. Przewód ssący musi być zawsze zanurzony na co najmniej 30 cm w wodzie.
2. Podłączyć przewód ssący. Zadać o szczelne podłączenie, uważając, by nie uszkodzić gwintu.
3. Przewód ssący należy zawsze rozmieszczać wznosząco.

**i WSKAZÓWKA** Jeżeli wysokość zasysania wynosi ponad 4 m, wówczas należy zamontować wąż ssący o średnicy ponad 1". Zalecamy stosowanie armatury ssącej AL-KO z węzłem ssącym, koszem ssawnym i zabezpieczeniem przed przepływem zwrotnym. Prosimy zasięgnąć informacji w sklepie ze specjalistycznym wyposażeniem.

### 4.3 Montaż przewodu ciśnieniowego

1. Wkręcić złączkę połączeniową (13) z pierścieniem uszczelniającym (14) do wylotu pompy (2).
2. Nakręcić złączkę kątową (11) z uszczelką (12) na złączkę połączeniową (13) i przekręcić złączkę kątową w żądanym kierunku.
3. Zamocować przewód ciśnieniowy (10) na złączce kątovej (11).
4. Otworzyć wszystkie zamknięcia w przewodzie ciśnieniowym (zawory, dysze rozpryskowe, zawór czerpalny).

## 5 URUCHOMIENIE

### 5.1 Napełnić pompę

**UWAGA! Niebezpieczeństwo uszkodzenia urządzenia!** Praca na sucho niszczy pompę!

- Pompa przed każdym uruchomieniem musi być napełniona wodą aż do punktu przelewowego, aby umożliwić natychmiastowe zasysanie.
1. Odkręcić śrubę otworu wlewowego (8).
  2. Przez otwór wlewowy nalać wody, aż do poziomu oznaczenia na obudowie pompy.
  3. Ponownie wkręcić śrubę otworu wlewowego.

## 6 OBSŁUGA

### 6.1 Włączanie pompy

1. Otworzyć wszystkie zamknięcia w przewodzie ciśnieniowym (zawór, dysza rozpryskowa, zawór czerpalny).
2. Podłączyć wtyczkę sieciową kabla połączeniowego do gniazda zasilania.
3. Włączyć pompę włącznikiem/wyłącznikiem.

**UWAGA! Niebezpieczeństwo uszkodzenia urządzenia!** Zamknięty przewód ciśnieniowy może spowodować uszkodzenia pompy!

- Nie dopuścić, aby pompa pracowała przy zamkniętym przewodzie ciśnieniowym.

### 6.2 Wyłączanie pompy

1. Po użyciu wyłączyć pompę włącznikiem/wyłącznikiem.
2. Zamknąć wszystkie zamknięcia znajdujące się na przewodzie ciśnieniowym.

**⚠ OSTROŻNIE! Niebezpieczeństwo urazu na skutek kontaktu z gorącą wodą** W przypadku dłuższego używania (> 10 min) po zamkniętej stronie ciśnieniowej może dojść do silnego nagrzania wody w pompie i niekontrolowanego wypływu!

- Odłączyć pompę od sieci zasilającej i pozostawić ją z wodą do ochłodzenia.
- Pompę wolno ponownie uruchomić dopiero po usunięciu wszystkich wad!

Niebezpieczeństwo urazu na skutek kontaktu z gorącą wodą może powstać w przypadku:

- nieprawidłowej instalacji,
- zamkniętej części ciśnieniowej pompy,
- braku wody w przewodzie ssącym lub
- uszkodzonego wyłącznika ciśnieniowego.

### Postępowanie

1. Odłączyć pompę od sieci zasilającej i pozostawić ją z wodą do ochłodzenia.
2. Sprawdzić pompę, instalację i poziom wody.
3. Uruchomić ponownie pompę dopiero po usunięciu wszystkich wad!

## 7 KONSERWACJA I PIELĘGNACJA

### 7.1 Płukanie pompy

Po tłoczeniu wody basenowej zawierającej chlor lub cieczy, które pozostawiają osady, należy przepłukać pompę czystą wodą.

1. Przepłukać pompę czystą wodą.

### 7.2 Usuwanie zatoru

1. Odłączyć pompę od sieci zasilającej i zabezpieczyć ją przed ponownym włączeniem.
2. Odłączyć przewód ssący z wlotu pompy.
3. Podłączyć przewód ciśnieniowy do przewodu wodnego.
4. Przepuszczać wodę przez obudowę pompy, aż nastąpi odblokowanie zatoru.
5. Przez krótkie włączenie sprawdzić, czy pompa się swobodnie obraca.
6. Ponownie uruchomić pompę zgodnie z opisem.

## 8 POMOC W PRZYPADKU USTEREK

**⚠ NIEBEZPIECZEŃSTWO! Niebezpieczeństwo porażenia prądem!** Podczas prac przy pompie występuje niebezpieczeństwo porażenia prądem.

- Przed wszystkimi pracami związanymi z usuwaniem usterek wyciągnąć wtyczkę sieciową z gniazda elektrycznego.
- Usunięcie usterki w instalacji elektrycznej należy zlecić elektrykowi.

**i WSKAZÓWKA** W przypadku usterek, których nie można usunąć, należy zgłosić się do serwisu naszej firmy.

| Usterka                        | Możliwa przyczyna                     | Sposób usuwania  |
|--------------------------------|---------------------------------------|--|
| Silnik nie działa.             | Wirnik pompy zablokowany.             | Usunąć zanieczyszczenia z obszaru ssania. Wyczyścić przez otwór w obudowie silnika za pomocą właściwego narzędzia.                         |
|                                | Przełącznik termiczny wyłączył pompę. | Odczekać, aż przełącznik termiczny ponownie włączy pompę. Zwracać uwagę na maksymalną temperaturę tłoczonej cieczy. Zlecić kontrolę pompy. |
|                                | Brak napięcia sieciowego.             | Sprawdzić bezpieczniki, zlecić elektrykowi kontrolę zasilania w energię elektryczną.   |
| Pompa pracuje, ale nie tłoczy. | Za niski poziom wody.                 | Głębiej zanurzyć wąż ssący.  |
|                                | Powietrze w obudowie pompy.           | Napełnić pompę.  |
|                                | Pompa zasysa powietrze.               | Sprawdzić szczelność wszystkich połączeń przyłącza i pokrywy filtra.   |
|                                | Zator po stronie ssącej pompy.        | Ostrożnie!<br>Niebezpieczeństwo poparzenia na skutek kontaktu z gorącą wodą!<br>Usunąć zanieczyszczenia z obszaru ssania.                  |
|                                | Zamknięty przewód ciśnieniowy.        | Ostrożnie!<br>Niebezpieczeństwo poparzenia na skutek kontaktu z gorącą wodą!<br>Otworzyć przewód ciśnieniowy.                              |
|                                | Zagięty wąż ciśnieniowy.              | Wyprostować wąż ciśnieniowy.   |

| Usterka                         | Możliwa przyczyna              | Sposób usuwania   |
|---------------------------------|--------------------------------|---|
| Zbyt mała ilość tłoczzonej wody | Zagięty wąż ciśnieniowy.       | Wyprostować wąż ciśnieniowy.  |
|                                 | Średnica węża za mała.         | Zastosować większy wąż ciśnieniowy.   |
|                                 | Zator po stronie ssącej pompy. | Usunąć zanieczyszczenia z obszaru ssania.   |
|                                 | Wysokość tłoczenia za wysoka.  | Przestrzegać maks. wysokości tłoczenia, patrz dane techniczne!                                |
|                                 | Za duża wysokość zasysania.    | Sprawdzić wysokość zasysania, przestrzegać maks. wysokości zasysania - patrz dane techniczne. |

## 9 PRZECHOWYWANIE

- Opróżnić przewód ssący i przewód ciśnieniowy.
- Wykręcić śruby spustowe i wypuścić wodę z pompy.
- Ponownie wkręcić śruby spustowe oraz przechowywać pompę i akcesoria, chroniąc je przed mrozem.

**i WSKAZÓWKA** W przypadku ryzyka zamarznięcia należy całkowicie opróżnić układ i przechowywać pompę w miejscu zabezpieczonym przed mrozem.

## 10 UTYLIZACJA

 Zużyte urządzenia elektryczne i elektroniczne nie mogą być utylizowane z odpadami z gospodarstwa domowego, lecz należy przekazać je do osobnej zbiórki lub utylizacji.

## 13 GWARANCJA

Ewentualne wady materiałowe lub produkcyjne w urządzeniu usuwamy przed upływem ustawowego okresu przedawnienia roszczeń z tytułu rękojmi za wady fizyczne, dokonując wedle naszego uznania naprawy lub wymiany produktu. Okres przedawnienia ustalany jest zgodnie z prawem obowiązującym w kraju, w którym produkt został zakupiony.

Gwarancja obowiązuje tylko w przypadku:

- zastosowania się do treści niniejszej instrukcji obsługi
- prawidłowego postępowania,
- stosowania oryginalnych części zamiennych.

Opakowanie, urządzenie i akcesoria wykonano z materiałów nadających się do recyklingu i należy zapewnić ich odpowiednią utylizację.

## 11 OBSŁUGA KLIENTA/SERWIS

Wszelkie pytania dotyczące gwarancji, naprawy lub części zamiennych należy kierować do najbliższego punktu serwisowego AL-KO. Można go znaleźć w następującej witrynie internetowej:

[www.alko-garden.com/service-contacts](http://www.alko-garden.com/service-contacts)

Więcej informacji na temat części wymiennych jest dostępnych pod adresem:

[www.alko-garden.com/spareparts](http://www.alko-garden.com/spareparts)

## 12 INFORMACJA O DEKLARACJI ZGODNOŚCI

Niniejszym oświadczamy na własną odpowiedzialność, że produkt we wprowadzonej przez nas na rynek wersji spełnia wymagania zharmonizowanych dyrektyw UE, standardy bezpieczeństwa UE oraz standardy obowiązujące dla danego produktu. Deklaracja zgodności jest częścią instrukcji obsługi i jest dołączona do maszyny.

Gwarancja wygasa w przypadku:

- samodzielnych prób naprawy,
- samodzielnych zmian technicznych,
- zastosowania niezgodnie z przeznaczeniem.

Gwarancja nie obejmuje:

- uszkodzeń lakieru spowodowanych zwykłym zużyciem
- części zużywalnych, oznaczonych na wykazie części zamiennych ramką xxxxxx (x).

Okres gwarancji rozpoczyna się od momentu nabycia przez pierwszego użytkownika końcowego. Decydujące znaczenie ma tutaj data dokumentu zakupu. Należy zwrócić się do dystrybutora lub najbliższego autoryzowanego punktu serwisowego, przedkładając niniejszą deklarację gwarancyjną oraz dowód zakupu. Niniejsza deklaracja nie narusza ustawowych roszczeń nabywcy w stosunku do sprzedawcy z tytułu wad.

## PŘEKLAD ORIGINÁLNÍHO NÁVODU K POUŽITÍ

## Obsah



|     |  |    |
|-----|--|----|
| 1   | K tomuto návodu k použití.....             | 63 |
| 1.1 | Symbole na titulní straně .....            | 63 |
| 1.2 | Vysvětlení symbolů a signálních slov ..... | 63 |
| 2   | Popis výrobku.....                         | 63 |
| 2.1 | Přehled výrobků (obrázek A, B).....        | 64 |
| 2.2 | Funkce .....                               | 64 |
| 2.3 | INOX .....                                 | 64 |
| 2.4 | Bezpečnostní a ochranná zařízení ....      | 64 |
| 2.5 | Použití v souladu s určeným účelem .       | 64 |
| 2.6 | Možné chybné použití.....                  | 64 |
| 3   | Bezpečnostní pokyny .....                  | 64 |
| 3.1 | Všeobecné bezpečnostní pokyny .....        | 65 |
| 3.2 | Bezpečnost elektrických součástí.....      | 65 |
| 4   | Montáž .....                               | 65 |
| 4.1 | Instalace čerpadla.....                    | 65 |
| 4.2 | Připojení sacího vedení .....              | 65 |
| 4.3 | Montáž tlakového vedení.....               | 65 |
| 5   | Uvedení do provozu .....                   | 66 |
| 5.1 | Naplnění čerpadla.....                     | 66 |
| 6   | Obsluha.....                               | 66 |
| 6.1 | Zapnutí čerpadla.....                      | 66 |
| 6.2 | Vypnutí čerpadla.....                      | 66 |
| 7   | Údržba a péče.....                         | 66 |
| 7.1 | Vymývání čerpadla .....                    | 66 |
| 7.2 | Odstraňování zanesení.....                 | 66 |
| 8   | Pomoc při poruchách .....                  | 66 |
| 9   | Skladování .....                           | 67 |
| 10  | Likvidace .....                            | 67 |
| 11  | Zákaznický servis/servis .....             | 68 |
| 12  | Informace k prohlášení o shodě.....        | 68 |
| 13  | Záruka .....                               | 68 |

## 1 K TOMUTO NÁVODU K POUŽITÍ

- U německé verze se jedná o originální návod k použití. Všechny ostatní jazykové verze jsou překlady originálního návodu k použití.

- Uchovávejte tento návod vždy tak, abyste si ho mohli přečíst, když budete potřebovat informace o stroji.
- Předávejte dalším osobám pouze výrobek s tímto návodem k použití.
- Přečtěte a dodržujte bezpečnostní pokyny a varování uvedené v tomto návodu.

## 1.1 Symbole na titulní straně

| Symbol  | Význam  |
|---|---|
|  | Před uvedením do provozu si bezpodmínečně pečlivě přečtěte tento návod k použití. To je předpokladem bezpečné práce a bezproblémové manipulace. |
|  | Návod k použití   |
|  | Síťový kabel nepoškozujte ani nepřetínejte, předejdete tak úrazu elektrickým proudem.   |

## 1.2 Vysvětlení symbolů a signálních slov

**⚠ NEBEZPEČÍ!** Označuje bezprostředně hrozící nebezpečnou situaci, která – pokud se jí nevyhnete – má za následek smrt nebo vážné zranění.

**⚠ VÝSTRAHA!** Označuje možnou nebezpečnou situaci, která – pokud se jí nevyhnete – může mít za následek smrt nebo vážné zranění.

**⚠ OPATRNĚ!** Označuje možnou nebezpečnou situaci, která by mohla mít za následek menší nebo středně těžké zranění, pokud se jí nevyhnete.

**⚠ POZOR!** Označuje situaci, která by mohla mít za následek věcné škody, pokud se jí nevyhnete.

**📖 UPOZORNĚNÍ** Speciální pokyny pro lepší srozumitelnost a manipulaci.

## 2 POPIS VÝROBKU

V tomto návodu k použití jsou popisovány různé modely čerpadel. Svůj model identifikujete podle typového štítku.

## 2.1 Přehled výrobků (obrázek A, B)

| Č. | Součást                                     |
|----|---|
| 1  | Vstup čerpadla / přípojka sacího vedení     |
| 2  | Výstup čerpadla / přípojka tlakového vedení |
| 3  | Pouzdro motoru                              |
| 4  | Přípojovací kabel                           |
| 5  | Vypínač                                     |
| 6  | Pata čerpadla                               |
| 7  | Pouzdro čerpadla                            |
| 8  | Plnicí šroub                                |
| 9  | Vypouštěcí šroub pouzdra čerpadla           |
| 10 | Tlakové vedení (příslušenství)              |
| 11 | Úhlový nátrubek                             |
| 12 | Těsnění                                     |
| 13 | Spojovací nátrubek                          |
| 14 | Těsnění                                     |
| 15 | Filtr (příslušenství)                       |
| 16 | Sací vedení (příslušenství)                 |

## 2.2 Funkce

Čerpadlo nasává hnací médium sacími otvory přímo a žene je k výstupu čerpadla. Je ovládané vypínačem.

## 2.3 INOX

Čerpadla s označením „INOX“ jsou dodávány v provedení nekorodující ušlechtilé oceli. Způsob montáže a funkce se tímto nemění.

## 2.4 Bezpečnostní a ochranná zařízení

### Spínač pro tepelnou ochranu

Čerpadlo je vybavené spínačem pro tepelnou ochranu, který při přehřívání vypne motor. Po fázi vychladnutí asi 15–20 minut se čerpadlo opět automaticky zapne.

## 2.5 Použití v souladu s určeným účelem

Čerpadlo je určeno pro soukromé používání doma a na zahradě. Smí být provozované pouze v rámci omezení použití dle technických údajů.

Čerpadlo se hodí pro:

- zavlažování a zalévání,

- přečerpávání a vyčerpávání nádrží (např. plaveckých bazénů),
- čerpání vody ze studen, sudů na dešťovou vodu a cisteren.

Čerpadlo je vhodné výhradně k čerpání následujících kapalin:

- čistá voda, dešťová voda,
- chlorovaná voda (např. plavecké bazény).

Jiné nebo rozsáhlejší používání platí za v rozporu s určeným účelem.

## 2.6 Možné chybné použití

Čerpadlo se nesmí používat v trvalém provozu. Není vhodné k čerpání:

- pitné vody,
- slané vody,
- potravin,
- znečištěné vody,
- agresivních médií, chemikálií,
- leptavých, hořlavých, výbušných nebo plyných kapalin,
- kapalin s teplotou vyšší než 35 °C,
- písčité vody a brusných kapalin.

## 3 BEZPEČNOSTNÍ POKYNY

**⚠ NEBEZPEČÍ! Nebezpečí při dotyku dílů vedoucích napětí!** Poškození čerpadla nebo prodlužovacího kabelu může vést k těžkým poraněním!

- Konektor okamžitě odpojte od sítě.
- Přístroj pomocí ochranného spínače FI spojte s jmenovitým chybným proudem < 30 mA.

**⚠ VÝSTRAHA! Nebezpečí zranění.** Poškozená a vyřazená bezpečnostní a ochranná zařízení mohou vést k těžkým poraněním.

- Defektní bezpečnostní a ochranná zařízení nechejte opravit.
- Bezpečnostní a ochranná zařízení nikdy nevyřazujte z provozu.



**⚠ OPATRNĚ!** **Nebezpečí zranění horkou vodou** Při delším provozu proti uzavřené tlakové části (> 10 min.) se voda může v čerpadle silně zahřát a nekontrolovatelně uniknout!

- Čerpadlo odpojte od sítě a čerpadlo s vodou nechte vychladnout.
- Zkontrolujte hladinu vody na straně sání.
- Zkontrolujte těsnost vedení.
- Zkontrolujte instalaci sacího a tlakového vedení.
- Čerpadlo uveďte do provozu opět až po odstranění veškerých nedostatků!

### 3.1 Všeobecné bezpečnostní pokyny

- Tento přístroj může být používán dětmi od 8 let i osobami se sníženými fyzickými, smyslovými nebo duševními schopnostmi nebo bez zkušeností a s nedostatečnými znalostmi, jestliže jsou pod dohledem nebo byly poučeny ve věci bezpečného používání přístroje a porozuměly z toho vyplývajícím nebezpečím. Děti si s přístrojem nesmí hrát. Čištění a údržbovou údržbu nesmí děti provádět bez dozoru.
- Osoby s velmi silným a komplexním omezením nemohou vyhovovat požadavkům zde popsaných pokynů.
- Čerpadlo nikdy nezvedejte, nepřevážte nebo neupevňujte za síťový kabel. Síťový kabel nepoužívejte k vytahování síťové zástrčky ze zásuvky.
- Změny prováděné svépomocí nebo přestavby jsou na čerpadle zakázány. Opravy mohou být prováděny jen v našich autorizovaných servisech.
- Při práci na přístroji vytáhněte síťovou zástrčku. Síťovou zástrčku chraňte před vlhkostí.
- Čerpadlo a prodlužovací kabel používejte pouze v technicky bezvadném stavu. Poškozené přístroje nesmějí být provozovány.
- Udržujte bezpečnostní odstup od zvířat, resp. vypněte čerpadlo, když se zvířata přiblíží.

### 3.2 Bezpečnost elektrických součástí

- Pokud se v bazénu nebo zahradním jezírku nacházejí osoby, nesmí být čerpadlo používáno.
- Domovní síťové napětí musí souhlasit s údaji o síťovém napětí v technických údajích, nepoužívejte jiné napájecí napětí.
- Přístroj smí být provozován pouze s elektrickým zařízením dle normy DIN/VDE 0100,

část 737, 738 a 702. Za účelem jištění musí být instalován jistič vedení 10 A.

- Používejte jen takové prodlužovací kabely, které jsou dimenzovány pro použití venku – minimální průřez 3 x 1,5 mm<sup>2</sup> kvality H07RN-F dle DIN 57282/57245 se zásuvným kusem chráněným proti stříkající vodě. Kabelový buben je vždy třeba zcela odvinout.
- Před každým uvedením do provozu zkontrolujte stav svého prodlužovacího kabelu.

## 4 MONTÁŽ

### 4.1 Instalace čerpadla

1. Připravte rovné a pevné místo.
2. Čerpadlo nainstalujte vodorovně a bezpečně proti zaplavení.
- Čerpadlo musí být chráněné před deštěm a přímým postříkáním vodou.

### 4.2 Připojení sacího vedení

**ⓘ UPOZORNĚNÍ** Na vstup čerpadla doporučujeme montáž ohebných vedení. Tím se lze vyhnout namáhání čerpadla mechanickým tlakem nebo tahem.

1. Délku sacího vedení zvolte tak, aby čerpadlo nemohlo běžet na sucho. Sací vedení se vždy musí nacházet alespoň 30 cm pod hladinou vody.
2. Připojte sací vedení. Dbejte na těsné připojení, aniž by došlo k poškození závitu.
3. Položení sacího vedení s trvalým stoupáním (spádem).

**ⓘ UPOZORNĚNÍ** Pokud sací výška činí více než 4 m, je nutné namontovat sací hadici o průměru větším než 1". Doporučujeme použití sací sady se sací hadicí, sacím košem a zpětnou klapkou společnosti AL-KO. Zeptejte se svého odborného prodejce.

### 4.3 Montáž tlakového vedení

1. Spojovací nátrubek (13) kruhovým těsněním (14) zašroubujte do výstupu čerpadla (2).
2. Úhlový nátrubek (11) těsněním (12) našroubujte na spojovací nátrubek (13) a úhlový nátrubek otočte do požadovaného směru.
3. Tlakové vedení (10) upevněte na úhlový nátrubek (11).
4. Otevřete všechny uzávěry v tlakovém vedení (ventily, stříkací trysky, vodovodní kohout).

## 5 UVEDENÍ DO PROVOZU

### 5.1 Naplnění čerpadla

**POZOR! Nebezpečí poškození stroje!** Chod na sucho čerpadlo ničí!

- Čerpadlo je nutné před uvedením do provozu naplnit až po úroveň přetečení, čímž může docházet k nasávání.
1. Otevřete plnicí šroub (8).
  2. Plnicím šroubem naplňte vodu, dokud není dosaženo označení na pouzdru čerpadla.
  3. Zase našroubujte plnicí šrouby.

## 6 OBSLUHA

### 6.1 Zapnutí čerpadla

1. Otevřete všechny uzávěry v tlakovém vedení (ventil, stříkací tryska, vodovodní kohout).
2. Síťovou zástrčku připojovacího kabelu zasuňte do zásuvky.
3. Čerpadlo zapněte vypínačem.

**POZOR! Nebezpečí poškození stroje!** Uzavřené tlakové vedení může vést k poškození čerpadla!

- Čerpadlo nenechávejte běžet s uzavřeným tlakovým vedením.

### 6.2 Vypnutí čerpadla

1. Čerpadlo po použití vypněte vypínačem.
2. Zavřete veškeré uzávěry v tlakovém vedení.

**⚠ OPATRNĚ! Nebezpečí zranění horkou vodou** Při delším provozu proti uzavřené tlakové části (> 10 min.) se voda může v čerpadle silně zahřát a nekontrolovatelně uniknout!

- Čerpadlo odpojte od sítě a čerpadlo s vodou nechte vychladnout.
- Čerpadlo uveďte do provozu opět až po odstranění veškerých nedostatků!

Nebezpečí zranění horkou vodou může vzniknout při:

- neodborné instalaci,
- uzavřené tlakové části,

- nedostatku vody v sacím vedení nebo
- vadném tlakovém spínači.

### Prevence

1. Čerpadlo odpojte od sítě a čerpadlo a vodu nechejte ochladit.
2. Zkontrolujte čerpadlo, instalaci a stav vody.
3. Čerpadlo uveďte do provozu opět až po odstranění veškerých nedostatků!

## 7 ÚDRŽBA A PÉČE

### 7.1 Vymývání čerpadla

Po čerpání chlorované bazénové vody nebo kapalin, které zanechávají zbytky, je nutné čerpadlo vypláchnout čistou vodou.

1. Čerpadlo vypláchněte čistou vodou.

### 7.2 Odstraňování zanesení

1. Čerpadlo odpojte od sítě a zajistěte proti opětovnému zapnutí.
2. Odstraňte sací vedení na vstupu čerpadla.
3. K vodovodnímu vedení připojte tlakové vedení.
4. Pouzdrům čerpadla nechte protékat vodu, dokud se zanesení neuvolní.
5. Krátkým zapnutím zkontrolujte, zda se čerpadlo volně otáčí.
6. Čerpadlo zase uveďte do provozu podle popisu.

## 8 POMOC PŘI PORUCHÁCH

**⚠ NEBEZPEČÍ! Nebezpečí úderu elektrickým proudem!** Při práci na čerpadle hrozí nebezpečí úderu elektrickým proudem.

- Před odstraňováním poruchy vytáhněte síťovou zástrčku.
- Chybu v elektrickém zařízení nechte odstranit odborným elektrikářem.

**i UPOZORNĚNÍ** U neopravitelných poruch se prosím obraťte na naši příslušnou zákaznickou službu.



| Porucha                           | Možná příčina                   | Odstranění  |
|-----------------------------------|---------------------------------|---|
| Motor neběží.                     | Je zablokované oběžné kolo.     | Odstraňte nečistoty v sací části. Otvorem v krytu motoru vzadu vyčistěte vhodným nástrojem.   |
|                                   | Teplý spínač se vypnul.         | Počkejte, dokud teplý spínač čerpadlo opět nezapne. Dávejte pozor na maximální teplotu čerpaného média. Čerpadlo nechte zkontrolovat. |
|                                   | Není k dispozici síťové napětí. | Zkontrolujte pojistky a nechte zkontrolovat napájení proudem odborným elektrikářem.   |
| Čerpadlo běží, ale nečerpá.       | Stav vody je příliš nízký.      | Sací hadici ponořte hlouběji.   |
|                                   | Vzduch v krytu čerpadla.        | Napiňte čerpadlo.   |
|                                   | Čerpadlo nasává vzduch.         | Zkontrolujte těsnost všech připojovacích spojení a kryt filtru.   |
|                                   | Zanesení v sací části.          | Opatrně!<br>Nebezpečí popálení horkou vodou!<br>Odstraňte nečistoty v sací části.   |
|                                   | Zavřené tlakové vedení.         | Opatrně!<br>Nebezpečí popálení horkou vodou!<br>Otevřete tlakové vedení.  |
|                                   | Tlaková hadice je zlomená.      | Tlakovou hadici narovnejte.   |
| Čerpané množství je příliš nízké. | Tlaková hadice je zlomená.      | Tlakovou hadici narovnejte.   |
|                                   | Průměr hadice je příliš malý.   | Použijte větší tlakovou hadici.   |
|                                   | Zanesení v sací části.          | Odstraňte nečistoty v sací části.   |
|                                   | Čerpací výška je příliš vysoká. | Respektujte max. čerpací výšku, viz technické údaje!  |
|                                   | Sací výška je příliš vysoká.    | Zkontrolujte sací výšku, respektujte max. sací výšku, viz technické údaje.  |

## 9 SKLADOVÁNÍ

1. Vyprázdněte sací a tlakové vedení.
2. Vyšroubujte vypouštěcí šroub a nechte z čerpadla vytéci vodu.
3. Zase našroubujte vypouštěcí šroub a čerpadlo a příslušenství neskladujte na mrazu.

**i UPOZORNĚNÍ** Při nebezpečí zamrznutí je nutné systém zcela vyprázdnit a čerpadlo uložit na mrazuvzdorné místo.

## 10 LIKVIDACE

 Elektrická a elektronická zařízení nepatří do domácího odpadu, ale odvázejí se k  roztřídění, příp. k ekologické likvidaci!

Obal, stroj a příslušenství jsou vyrobeny z recyklovatelných materiálů a je nutné je likvidovat příslušným způsobem.

## 11 ZÁKAZNICKÝ SERVIS/SERVIS

Máte-li nějaké dotazy k záruce, opravě nebo náhradním dílům, obraťte se prosím na nejbližší servis AL-KO. Najdete je na internetu pod následující adresou:

[www.alko-garden.com/service-contacts](http://www.alko-garden.com/service-contacts)

Další informace k náhradním dílům najdete na:

[www.alko-garden.com/spareparts](http://www.alko-garden.com/spareparts)

## 13 ZÁRUKA

Případné vady na materiálu či výrobní závady na výrobku odstraníme během zákonné lhůty pro reklamaci nedostatků, a to dle našeho uvážení buď opravou, nebo dodáním náhradního výrobku. Lhůta pro reklamaci nedostatků se řídí právními ustanoveními země, ve které byl výrobek zakoupen.

Naše záruka platí jen v následujících případech:

- Dodržujte tento návod k obsluze
- Řádné zacházení
- Použití originálních náhradních dílů

Záruka zaniká v následujících případech:

- Svévolné pokusy o opravu
- Svévolné technické změny
- Používání v rozporu s určeným účelem

Ze záruky jsou vyloučeny:

- Škody na laku, které jsou způsobeny normálním opotřebením.
- Opotřebenované díly, které jsou na kartě náhradních dílů  označeny rámečkem.

Záruční doba začíná dnem nákupu prvním koncovým uživatelem. Rozhodující je datum na nákupním dokladu. S tímto záručním listem a originálem nákupního dokladu se obraťte na svého prodejce nebo nejbližší autorizovaný servis pro zákazníky. Zákonné nároky kupujícího na reklamaci nedostatků vůči prodávajícímu zůstávají tímto prohlášením nedotčeny.

## 12 INFORMACE K PROHLÁŠENÍ O SHODĚ

Tímto na vlastní odpovědnost prohlašujeme, že tento výrobek v provedení, které uvádíme na trh, odpovídá požadavkům harmonizovaných směrnic EU, bezpečnostním standardům EU, a standardům specifickým pro daný výrobek. Prohlášení o shodě je součástí návodu k použití a je přiloženo ke stroji.

## PREKLAD ORIGINÁLNEHO NÁVODU NA POUŽITIE

## Obsah

|     |  |    |
|-----|--|----|
| 1   | O tomto návode na obsluhu.....             | 69 |
| 1.1 | Symbole na titulnej strane.....            | 69 |
| 1.2 | Vysvetlenie symbolov a signálne slová..... | 69 |
| 2   | Popis výrobku.....                         | 70 |
| 2.1 | Prehľad výrobkov (obrázok A, B).....       | 70 |
| 2.2 | Funkcia.....                               | 70 |
| 2.3 | INOX.....                                  | 70 |
| 2.4 | Bezpečnostné a ochranné zariadenie.....    | 70 |
| 2.5 | Používanie na určený účel.....             | 70 |
| 2.6 | Možné chybné použitie.....                 | 70 |
| 3   | Bezpečnostné pokyny.....                   | 70 |
| 3.1 | Všeobecné bezpečnostné pokyny.....         | 71 |
| 3.2 | Bezpečnosť elektrických súčastí.....       | 71 |
| 4   | Montáž.....                                | 71 |
| 4.1 | Inštalácia čerpadla.....                   | 71 |
| 4.2 | Pripojenie sacieho vedenia.....            | 71 |
| 4.3 | Montáž tlakového vedenia.....              | 71 |
| 5   | Uvedenie do prevádzky.....                 | 72 |
| 5.1 | Naplnenie čerpadla.....                    | 72 |
| 6   | Obsluha.....                               | 72 |
| 6.1 | Spustenie čerpadla.....                    | 72 |
| 6.2 | Vypnutie čerpadla.....                     | 72 |
| 7   | Údržba a starostlivosť.....                | 72 |
| 7.1 | Vymývanie čerpadla.....                    | 72 |
| 7.2 | Odstraňovanie zanesenia.....               | 72 |
| 8   | Pomoc pri poruchách.....                   | 72 |
| 9   | Skladovanie.....                           | 73 |
| 10  | Likvidácia.....                            | 73 |
| 11  | Zákaznícky servis.....                     | 74 |
| 12  | Informácie k vyhláseniu o zhode.....       | 74 |
| 13  | Záruka.....                                | 74 |



## 1 O TOMTO NÁVODE NA OBSLUHU

- U nemeckej verzii sa jedná o originálny návod na použitie. Všetky ostatné jazykové ver-

zie sú preklady originálneho návodu na použitie.

- Návod na obsluhu si uschovajte vždy tak, aby ste si ho mohli prečítať, keď budete potrebovať nejakú informáciu k zariadeniu.
- Zariadenie postupujte ďalším osobám len spolu s týmto návodom na obsluhu.
- Prečítajte si a dbajte na bezpečnostné a výstražné pokyny v tomto návode na použitie.

## 1.1 Symbole na titulnej strane

| Symbol  | Význam  |
|---|---|
|  | Je bezpodmienečne potrebné, aby ste si pred uvedením zariadenia do prevádzky starostlivo prečítali tento návod na použitie. Je to predpoklad pre bezpečnú prácu a bezporuchové zaobchádzanie. |
|  | Návod na použitie   |
|  | Sieťový kábel nepoškodzujte alebo neprerazte, aby ste zabránili úrazu elektrickým prúdom!   |

## 1.2 Vysvetlenie symbolov a signálne slov

**⚠ NEBEZPEČENSTVO!** Upozornenie na bezprostredne hroziacu nebezpečnú situáciu, ktorá má – v prípade, že sa jej nepredídne – za následok smrť alebo ťažké zranenie.

**⚠ VAROVANIE!** Upozornenie na potenciálne hroziacu nebezpečnú situáciu, ktorá by mohla mať – v prípade, že sa jej nepredídne – za následok smrť alebo ťažké zranenie.

**⚠ POZOR!** Upozornenie na potenciálne hroziacu nebezpečnú situáciu, ktorá by mohla mať – v prípade, že sa jej nepredídne – za následok ľahké alebo stredne ťažké zranenie.

**⚠ POZOR!** Upozornenie na situáciu, ktorá by mohla mať – v prípade, že sa jej nepredídne – za následok vecné škody.

**ℹ UPOZORNENIE** Špeciálne pokyny pre lepšiu zrozumiteľnosť a zaobchádzanie.

## 2 POPIS VÝROBKU

V tomto návode na prevádzku sú popisované rôzne modely čerpadiel. Svoj model identifikujte podľa výrobného štítku.

### 2.1 Prehľad výrobkov (obrázok A, B)

| č. | Konštrukčný diel                           |
|----|--|
| 1  | Vstup do čerpadla/prípojka sacieho vedenia |
| 2  | Výstup čerpadla/prípojka tlakového vedenia |
| 3  | Skriňa motora                              |
| 4  | Pripojovací kábel                          |
| 5  | Vypínač Zap/Vyp                            |
| 6  | Päta čerpadla                              |
| 7  | Skriňa čerpadla                            |
| 8  | Plniaca skrutka                            |
| 9  | Vypúšťacia skrutka skrine čerpadla         |
| 10 | Tlakové vedenie (príslušenstvo)            |
| 11 | Uhlová vsuvka                              |
| 12 | Tesnenie                                   |
| 13 | Spojovacia vsuvka                          |
| 14 | Tesnenie                                   |
| 15 | Filter (príslušenstvo)                     |
| 16 | Sacie vedenie (príslušenstvo)              |

### 2.2 Funkcia

Čerpadlo nasáva čerpané médium sacími otvormi priamo a čerpá ho k výstupu čerpadla. Je ovládané vypínačom.

### 2.3 INOX

Čerpadlá s označením „INOX“ sú dodávané v prevedení nekorodujúcej ušľachtilej ocele. Spôsob montáže a funkcia sa týmto nemení.

### 2.4 Bezpečnostné a ochranné zariadenie

#### Spínač tepelnej ochrany

Čerpadlo je vybavené spínačom pre tepelnú ochranu, ktorý pri prehriatí vypne motor. Po vychladnutí sa v priebehu cca 15 - 20 minút čerpadlo opäť automaticky zapne.

### 2.5 Používanie na určený účel

Čerpadlo je určené pre súkromné používanie doma a na záhrade. Smie byť prevádzkované len v rámci obmedzení použitia podľa technických údajov.

Ponorné čerpadlo sa hodí na:

- zavlažovanie a polievanie,
- prečerpávanie a vyčerpávanie nádrží (napr. plaveckých bazénov),
- čerpanie vody zo studní, sudov na dažďovú vodu a cisterien.

Čerpadlo je vhodné výhradne na čerpanie nasledujúcich kvapalín:

- čistá voda, dažďová voda,
- chlórovaná voda (napr. plavecké bazény).

Iné alebo rozsiahlejšie používanie platí za v rozpore s určeným účelom.

### 2.6 Možné chybné použitie

Čerpadlo sa nesmie používať v trvalej prevádzke. Nie je vhodné na čerpanie:

- pitnej vody,
- slanej vody,
- potravín,
- znečistenej vody,
- agresívnych médií, chemikálií,
- leptavých, horľavých, výbušných alebo plyných kvapalín,
- kvapalín s teplotou vyššou ako 35 °C,
- piesčitej vody a brúsnych kvapalín.

## 3 BEZPEČNOSTNÉ POKYNY

**⚠ NEBEZPEČENSTVO! Nebezpečenstvo pri dotyku dielov vedúcich napätie!** Chyba na čerpadle alebo predlžovacom kábli môže viesť k vážnym zraneniam!

- Zástrčku okamžite vytiahnite zo zásuvky elektrickej siete.
- Prístroj pripojte cez ochranný spínač FI s menovitým chybovým prúdom < 30 mA.

**⚠ VAROVANIE! Nebezpečenstvo zranenia.** Chybné a mimo prevádzku uvedené bezpečnostné a ochranné zariadenia môžu viesť k vážnym zraneniam.

- Nechajte chybné bezpečnostné a ochranné zariadenia opraviť.
- Tieto bezpečnostné a ochranné zariadenia nikdy neodstavujte mimo prevádzku.

**⚠ POZOR! Nebezpečenstvo zranenia horúcou vodou.** Pri dlhšej prevádzke proti uzatvorenej tlakovej časti (> 10 min) sa voda môže v čerpadle silno zahriať a nekontrolovateľne uniknúť!

- Čerpadlo odpojte od siete a čerpadlo s vodou nechajte vychladnúť.
- Skontrolujte stav vodnej hladiny na strane nasávania.
- Skontrolujte tesnosť vedení.
- Skontrolujte osadenie sacieho a tlakového vedenia.
- Čerpadlo uveďte do prevádzky opäť až po odstránení všetkých nedostatkov!

### 3.1 Všeobecné bezpečnostné pokyny

- Toto zariadenie môžu používať deti od 8 rokov a okrem nich aj osoby so zníženými fyzickými, zmyslovými alebo rozumovými schopnosťami alebo nedostatkom skúseností a vedomostí, ak sú pod dozorom alebo boli poučení o bezpečnom používaní zariadenia a rozumujú z toho vyplývajúcemu nebezpečenstvu. Deti sa s prístrojom nesmú hrať. Čistenie a údržbu nesmú vykonávať deti bez dozoru.
- Osoby s veľmi silnými a komplexnými obmedzeniami môžu mať požiadavky, ktoré prekračujú tu popísané pokyny.
- Sieťový kábel nikdy nepoužívajte na dvíhanie, prenášanie alebo upevnenie čerpadla. Sieťový kábel nepoužívajte na vytiahnutie sieťovej zástrčky zo zásuvky.
- Zmeny vykonávané svojpomocne alebo prestavby sú na čerpadle zakázané. Opravy smie vykonávať len náš zákaznícky servis.
- Pred začatím prác na zariadení vyťahnite zástrčku. Chráňte zástrčku pred vlhkosťou.
- Čerpadlo a predlžovací kábel používajte len v technicky bezchybnom stave. Poškodené prístroje nesmú byť prevádzkované.
- Zachovávajúte bezpečnú vzdialenosť od zvierať, resp. čerpadlo vypnite, ak sú v blízkosti zvieratá.

### 3.2 Bezpečnosť elektrických súčastí

- Keď sa v bazéne alebo záhradnom jazierku nachádzajú osoby, čerpadlo sa nesmie prevádzkovať.
- Domáce sieťové napätie musí súhlasiť s údajmi o sieťovom napätí v technických údajoch, nepoužívajte iné napájacie napätie.

- Prístroj smie byť prevádzkovaný len s elektrickými zariadením podľa normy DIN/VDE 0100, oddiel 737, 738 a 702. Na zabezpečenie je potrebné nainštalovať výkonný vypínač 10 A.
- Používajte len také predlžovacie káble, ktoré sú určené na vonkajšie použitie – minimálny prierez 3 x 1,5 mm<sup>2</sup>, kvalita H07RN-F podľa normy DIN 57282/57245 so zásuvkou chránenou proti striekajúcej vode. Káblový bubon vždy úplne odvinúť.
- Pred každým uvedením do prevádzky skontrolujte stav vášho predlžovacieho kábla.

## 4 MONTÁŽ

### 4.1 Inštalácia čerpadla

1. Pripravte rovné a pevné miesto.
2. Čerpadlo postavte vodorovne a bezpečne proti zaplaveniu.
- Čerpadlo musí byť chránené pred dažďom a priamym postrekom vodou.

### 4.2 Pripojenie sacieho vedenia

**ⓘ UPOZORNENIE** Na vstup čerpadla odporúčame montáž flexibilných vedení. Tým sa možno vyhnúť namáhaniu čerpadla mechanickým tlakom alebo ťahom.

1. Dĺžku sacieho vedenia zvolte tak, aby čerpadlo nemohlo bežať nasucho. Sacie vedenie sa musí vždy nachádzať aspoň 30 cm pod hladinou vody.
2. Pripojte sacie vedenie. Dbajte na tesné pripojenie bez poškodenia závitů.
3. Položenie sacieho vedenia s trvalým stúpaním (spádom).

**ⓘ UPOZORNENIE** Ak sacia výška robí viac ako 4 m, je nutné namontovať saciu hadicu s priemerom väčším ako 1". Odporúčame použitie sacej sady so sacou hadicou, sacím košom a spätnou klapkou spoločnosti AL-KO. Opýtajte sa svojho odborného predajcu.

### 4.3 Montáž tlakového vedenia

1. Spojovaciu vsuvku (13) s kruhovým tesniacim krúžkom (14) naskrutkujte na výstup čerpadla (2).
2. Uhlovú vsuvku (11) s tesnením (12) naskrutkujte na spojovaciu vsuvku (13) a uhlovú vsuvku otočte do požadovaného smeru.
3. Tlakové vedenie (10) upevnite na uhlovú vsuvku (11).

- Otvorte uzávery, ktoré sú k dispozícii v tlakovom vedení (ventily, striekacie dýzy, vodovodný kohútik).

## 5 UVEDENIE DO PREVÁDZKY

### 5.1 Naplnenie čerpadla

**POZOR! Nebezpečenstvo poškodenia prístroja!** Chod na sucho čerpadlo ničí!

- Čerpadlo je nutné pred uvedením do prevádzky naplniť až po úroveň pretečenia, čím môže dochádzať k nasávaniu.

- Otvorte plniacu skrutku (8).
- Plniacou skrutkou naplňte vodu, kým nie je dosiahnuté označenie na skrini čerpadla.
- Plniace skrutky opäť naskrutkujte.

## 6 OBSLUHA

### 6.1 Spustenie čerpadla

- Otvorte uzávery, ktoré sú k dispozícii v tlakovom vedení (ventil, striekacia dýza, vodovodný kohútik).
- Do zásuvky zasunite sieťovú zástrčku pripojovacieho kábla.
- Vypínačom zapnite čerpadlo.

**POZOR! Nebezpečenstvo poškodenia prístroja!** Uzavreté tlakové vedenie môže spôsobiť poškodenie čerpadla!

- Záhradné čerpadlo nenechávajte bežať s uzavretým tlakovým vedením.

### 6.2 Vypnutie čerpadla

- Čerpadlo po použití pripojte k vypínaču.
- Všetky uzávery v tlakovom vedení zatvorte.

**⚠ POZOR! Nebezpečenstvo zranenia horúcou vodou.** Pri dlhšej prevádzke proti uzatvorenej tlakovej časti (> 10 min) sa voda môže v čerpadle silno zahriať a nekontrolovateľne uniknúť!

- Čerpadlo odpojte od siete a čerpadlo s vodou nechajte vychladnúť.
- Čerpadlo uveďte do prevádzky opäť až po odstránení všetkých nedostatkov!

Nebezpečenstvo zranenia horúcou vodou môže vzniknúť pri:

- neodbornej inštalácii,

- uzatvorenej tlakovej časti,
- nedostatku vody v sacom vedení alebo
- chybnom tlakovom spínači.

### Prevenca

- Čerpadlo odpojte od siete a čerpadlo s vodou nechajte ochladieť.
- Skontrolujte čerpadlo, inštaláciu a hladinu vody.
- Čerpadlo uveďte do prevádzky opäť až po odstránení všetkých nedostatkov!

## 7 ÚDRŽBA A STAROSTLIVOSŤ

### 7.1 Vymývanie čerpadla

Po čerpaní chlóranej bazénovej vody alebo kvapalín, ktoré zanechávajú zvyšky, je nutné čerpadlo vypláchnuť čistou vodou.

- Čerpadlo vypláchnite čistou vodou.

### 7.2 Odstraňovanie zanesenia

- Čerpadlo odpojte od siete a zaistte proti opätovnému zapnutiu.
- Odstráňte sacie vedenie zo vstupu k čerpadlu.
- K vedeniu vody pripojte tlakové vedenie.
- Skriňou čerpadla nechajte pretekať vodu, kým sa zanesenie neuvoľní.
- Krátkym zapnutím skontrolujte, či sa čerpadlo voľne otáča.
- Čerpadlo uveďte do prevádzky tak, ako je popísané.

## 8 POMOC PRI PORUCHÁCH

**⚠ NEBEZPEČENSTVO! Nebezpečenstvo zásahu elektrickým prúdom!** Pri práci na čerpadle vzniká nebezpečenstvo zasiahnutia elektrickým prúdom.

- Pred odstraňovaním poruchy vyťahnite sieťovú zástrčku.
- Chyby v elektrickom zariadení nechajte odstrániť odborným elektrikárom.

**ℹ UPOZORNENIE** U neopraviteľných porúch sa prosím obráťte na našu príslušnú zákaznícku službu.





| Porucha                           | Možná príčina                        | Náprava   |
|-----------------------------------|--------------------------------------|---|
| Motor nebeží.                     | Je zablokované obežné koleso.        | Odstráňte nečistoty v sacej časti. Otvorom v kryte motora vzadu vyčistite vhodným nástrojom.  |
|                                   | Tepelný spínač sa vypol.             | Počkajte, kým tepelný spínač čerpadlo opäť nezapne. Dávajte pozor na maximálnu teplotu čerpaného média. Čerpadlo nechajte skontrolovať. |
|                                   | Nie je k dispozícii sieťové napätie. | Skontrolujte poistky a nechajte skontrolovať napájanie prúdom odborným elektrikárom.  |
| Čerpadlo beží, ale nečerpá.       | Stav vody je príliš nízky.           | Saciu hadicu ponorte hlbšie.  |
|                                   | Vzduch v kryte čerpadla.             | Napiňte čerpadlo.   |
|                                   | Čerpadlo nasáva vzduch.              | Skontrolujte tesnosť všetkých pripojovacích spojení a kryt filtra.  |
|                                   | Zanesenie v sacej časti.             | Opatrne!<br>Nebezpečenstvo popálenia horúcou vodou!<br>Odstráňte nečistoty v sacej časti.   |
|                                   | Zatvorené tlakové vedenie.           | Opatrne!<br>Nebezpečenstvo popálenia horúcou vodou!<br>Otvorte tlakové vedenie.   |
|                                   | Tlaková hadica je zlomená.           | Tlakovú hadicu narovnajzte.   |
| Čerpané množstvo je príliš nízke. | Tlaková hadica je zlomená.           | Tlakovú hadicu narovnajzte.   |
|                                   | Priemer hadice je príliš malý.       | Použite väčšiu tlakovú hadicu.  |
|                                   | Zanesenie v sacej časti.             | Odstráňte nečistoty v sacej časti.  |
|                                   | Čerpacia výška je príliš vysoká.     | Rešpektujte max. čerpaciu výšku, pozri technické údaje!   |
|                                   | Sacia výška je príliš vysoká.        | Skontrolujte saciu výšku, rešpektujte max. saciu výšku - pozri technické údaje.   |

## 9 SKLADOVANIE

1. Odstráňte sacie a tlakové vedenie.
2. Vyskrutkujte vypúšťaciu skrutku a vodu nechajte vytiecť z čerpadla.
3. Opäť naskrutkujte vypúšťaciu skrutku, čerpadlom s príslušenstvom skladujte na mieste chránenom pred mrazom.

**i UPOZORNENIE** V prípade nebezpečenstva mrazov sa musí systém úplne vypustiť a čerpadlo uskladniť na bezpečnom mieste chránenom pred mrazom.

## 10 LIKVIDÁCIA

 Elektrické a elektronické prístroje nepatria do domového odpadu, ale je potrebné ich  likvidovať samostatne!

Obal, prístroj a príslušenstvo sú vyrobené z recyklovateľných materiálov a musia sa vhodne zlikvidovať.

## 11 ZÁKAZNÍCKY SERVIS

V prípade otázok k záruke, oprave alebo náhradným dielom sa obráťte, prosím, na najbližší servis AL-KO. Tento nájdete na internete na nasledovnej adrese:

[www.alko-garden.com/service-contacts](http://www.alko-garden.com/service-contacts)

Ďalšie informácie k náhradným dielom nájdete pod:

[www.alko-garden.com/spareparts](http://www.alko-garden.com/spareparts)

## 13 ZÁRUKA

Prípadné chyby materiálu alebo výrobné chyby na zariadení odstránime počas zákonnej premlčacej lehoty pre nárok na náhradu škody podľa nášho výberu opravou alebo výmenou. Premlčacia lehota sa určuje vždy podľa právnych predpisov krajiny, v ktorej bolo zariadenie zakúpené.

Nárok na uplatnenie záruky akceptujeme len pri:

- dodržiavate pokyny tohto návodu na použitie.
- odbornom zaobchádzaní so zariadením
- používaní originálnych náhradných dielov

Nárok na uplatnenie záruky zaniká ak:

- sa svojvoľne pokúšate o opravu
- svojvoľne vykonáte na zariadení technickú zmenu
- používate zariadenie v rozpore s určením

Zo záruky sú vylúčené:

- poškodenia laku, ktoré vyplývajú z normálneho opotrebovania
- diely podliehajúce opotrebeniu, ktoré sú na karte náhradných dielov označené rámčekom

xxxxxx (x)

Záručná doba začína plynúť odo dňa zakúpenia zariadenia prvým koncovým odberateľom. Rozhodujúci je dátum na doklade o zakúpení zariadenia. S týmto vyhlásením o záruke a s originálnym dokladom o zakúpení zariadenia sa obráťte na svojho predajcu alebo na najbližší autorizovaný zákaznícky servis. Zákonné nároky kupujúceho voči predávajúcemu vyplývajúce z chýb výrobku zostávajú týmto vyhlásením nedotknuté.

## 12 INFORMÁCIE K VYHLÁSENIU O ZHODE

Týmto vyhlasujeme na výhradnú vlastnú zodpovednosť, že tento výrobok vo forme, v akej sa predáva na trhu, spĺňa podmienky harmonizovaných smerníc EÚ, bezpečnostných štandardov EÚ a štandardov špecifických pre výrobok. Vyhlásenie o zhode je súčasťou návodu na obsluhu a je priložené ku stroju.

## AZ EREDETI KEZELÉSI ÚTMUTATÓ FORDÍTÁSA

### Tartalomjegyzék

|     |   |    |
|-----|---|----|
| 1   | Ehhez a kezelési útmutatóhoz .....                    | 75 |
| 1.1 | A címlapon található szimbólumok ....                 | 75 |
| 1.2 | Jelmagyarázatok és jelzőszavak .....                  | 75 |
| 2   | Termékleírás .....                                    | 76 |
| 2.1 | Termékáttekintés (A, B ábra).....                     | 76 |
| 2.2 | Működés .....   | 76 |
| 2.3 | INOX .....  | 76 |
| 2.4 | Biztonsági és védőberendezés.....                     | 76 |
| 2.5 | Rendeltetésszerű használat .....                      | 76 |
| 2.6 | Lehetséges hibás használat .....                      | 76 |
| 3   | Biztonsági utasítások .....                           | 76 |
| 3.1 | Általános biztonsági utasítások .....                 | 77 |
| 3.2 | Elektromos biztonság .....                            | 77 |
| 4   | Összeszerelés.....                                    | 77 |
| 4.1 | Szivattyú felállítása .....                           | 77 |
| 4.2 | A szívócső csatlakoztatása.....                       | 77 |
| 4.3 | Nyomócső beszerelése .....                            | 78 |
| 5   | Üzembe helyezés.....                                  | 78 |
| 5.1 | Szivattyú feltöltése.....                             | 78 |
| 6   | Kezelés .....   | 78 |
| 6.1 | A szivattyú bekapcsolása .....                        | 78 |
| 6.2 | A szivattyú kikapcsolása.....                         | 78 |
| 7   | Karbantartás és ápolás .....                          | 78 |
| 7.1 | Szivattyú átöblítése.....                             | 78 |
| 7.2 | Eltömődés megszüntetése .....                         | 78 |
| 8   | Hibaelhárítás .....                                   | 79 |
| 9   | Tárolás .....   | 80 |
| 10  | Ártalmatlanítás .....                                 | 80 |
| 11  | Ügyfélszolgálat/Szerviz .....                         | 80 |
| 12  | Információk a megfelelőségi nyilatkozat-<br>hoz ..... | 80 |
| 13  | Garancia.....   | 80 |

### 1 EHHEZ A KEZELÉSI ÚTMUTATÓHOZ

- A német változat esetében az eredeti üzemeltetési útmutatóról van szó. Minden más

nyelvi változat az eredeti üzemeltetési útmutató fordítása.

- Tárolja mindig úgy ezt a kezelési útmutatót, hogy bármikor beleolvashasson, ha a berendezéssel kapcsolatos információra van szüksége.
- Másik személynek csak ezzel a kezelési útmutatóval együtt adja tovább a készüléket.
- Olvassa el és tartsa be a jelen kezelési útmutató biztonsági tudnivalóit és figyelmeztetéseit.

#### 1.1 A címlapon található szimbólumok

| Szimbólum | Jelentés  |
|-----------|---|
|           | Üzembe helyezés előtt feltétlenül olvassa el gondosan ezt a kezelési útmutatót. Ez a zavarmentes munkavégzés és a hibamentes kezelés feltétele. |
|           | Üzemeltetési útmutató   |
|           | Az áramütések elkerülése érdekében ügyeljen, hogy a hálózati kábel ne sérüljön meg vagy ne vágja át azt!  |

#### 1.2 Jelmagyarázatok és jelzőszavak

**⚠ VESZÉLY!** Olyan veszélyes helyzetet jelez, amely – ha nem kerülik el – halálos vagy súlyos sérüléseket eredményez.

**⚠ FIGYELMEZTETÉS!** Olyan potenciálisan veszélyes helyzetet jelez, amely – ha nem kerülik el – halálos vagy súlyos sérüléseket eredményezhet.

**⚠ VIGYÁZAT!** Olyan potenciálisan veszélyes helyzetet jelez, amely – ha nem kerülik el – kisebb vagy közepesen súlyos sérüléseket eredményezhet.

**⚠ FIGYELEM!** Olyan helyzetet jelez, amely – ha nem kerülik el – anyagi károkat eredményezhet.

**i TUDNIVALÓ** Az érthetőséget és a használatot segítő, különleges tudnivalók.

## 2 TERMÉKLEÍRÁS

Ez a Használati útmutató különböző szivattyúmodellek leírását tartalmazza. A modellt a típus tábla alapján tudja beazonosítani.

### 2.1 Termékáttekintés (A, B ábra)

| Sz. | Alkatrész                          |
|-----|------------------------------------|
| 1   | Szívócsonk/szívótömlő csatlakozója |
| 2   | Nyomócsonk/nyomócső csatlakozója   |
| 3   | Motorház                           |
| 4   | Csatlakozókábel                    |
| 5   | Ki-be kapcsológomb                 |
| 6   | Szivattyútartó bak                 |
| 7   | Szivattyúház                       |
| 8   | Feltöltő szelep                    |
| 9   | Szivattyúház leeresztő szelepe     |
| 10  | Nyomóvezeték (tartozék)            |
| 11  | Könyökidom                         |
| 12  | Tömítés                            |
| 13  | Csatlakozóidom                     |
| 14  | Tömítés                            |
| 15  | Szűrő (tartozék)                   |
| 16  | Szívóvezeték (tartozék)            |

### 2.2 Működés

A szivattyú a szállítandó anyagot közvetlenül az elszívónyílásokon keresztül szívja fel és szállítja a nyomócsonkhoz. A szivattyú kezelése egy be-/kikapcsolóval történik.

### 2.3 INOX

Az „INOX” megnevezésű szivattyúk rozsdamentes acéلبól készülnek. A felépítést és a működést ez nem befolyásolja.

### 2.4 Biztonsági és védőberendezés

#### Hővédő kapcsoló

A szivattyút hővédelmi szabályozó kapcsolóval szerelték fel, amely túlhevülés esetén lekapcsolja a motort. 15-20 perc hűtési fázis után a szivattyú automatikusan ismét bekapcsol.

### 2.5 Rendeltetészerű használat

A szivattyú kizárólag magánháztartásokban és kertekben történő használatra készült. Üzemeltetése csak a műszaki adatok között megadott tartományokban engedélyezett.

A szivattyú a következőkre alkalmas:

- Öntözéshez és locsoláshoz
- Tartályok (például úszómedencék) át- és kiszivattyúzásához
- Víztelvezéshez kutakból, esővíztároló-hordókból és ciszternákból

A szivattyú kizárólag az alábbi folyadékok szállítására használható:

- tiszta víz, esővíz
- klórtartalmú víz (pl. úszómedencék),

Amennyiben egyéb, vagy a megadott előírásoknak nem megfelelő folyadékokhoz használja a berendezést, az nem rendeltetészerű használatnak számít.

### 2.6 Lehetséges hibás használat

A szivattyút tilos tartósan üzemeltetni. Nem alkalmas az alábbi folyadékok szállítására:

- ivóvíz
- sós víz
- élelmiszerek
- szennyvíz
- agresszív anyagok, vegyi anyagok
- maró, éghető, robbanásveszélyes és gázképző folyadékok
- 35 °C-nál magasabb hőmérsékletű folyadékok
- homoktartalmú, illetve súroló hatású folyadékok.

## 3 BIZTONSÁGI UTASÍTÁSOK

**⚠ VESZÉLY! Az elektromos vezető anyagból készült alkatrészek megérintése veszélyt jelenthet.** A szivattyú vagy a hosszabbítókábel meghibásodása súlyos sérülésekhez vezethet!

- Azonnal válassza le a dugaszt a hálózatról.
- A készüléket egy FI-védőkapcsolón keresztül csatlakoztassa, amelynek névleges hibáramerőssége < 30 mA.

**⚠ FIGYELMEZTETÉS! Sérülésveszély.** A sérült és kiiktatott biztonsági és védőberendezések súlyos sérüléseket okozhatnak.

- A sérült biztonsági és védőberendezéseket javíttassa meg.
- A biztonsági és védőberendezéseket soha ne iktassa ki.

**⚠ VIGYÁZAT!** A forró víz sérülést okozhat a következő okokból: Ha a nyomóoldal zárva van, hosszabb működtetés esetén (> 10 perc) a szivattyúban lévő víz erősen felmelegedhet és bárhol kifolyhat.

- Válassza le a szivattyút a hálózatról és hagyja, hogy a szivattyú és a víz is lehűljön.
- Ellenőrizze a szívó oldali vízszintet.
- Ellenőrizze a vezetékek tömítettségét.
- Ellenőrizze le a szívó- és nyomóvezeték telepítését.
- Csak azután kapcsolja be ismét a szivattyút, ha minden hibát elhárítottak!

### 3.1 Általános biztonsági utasítások

- Ezt a készüléket 8 évnél idősebb gyermekek, valamint korlátozott testi-, szellemi- illetve érzékelési képességgel rendelkező vagy az ilyen készülék használatához szükséges gyakorlatnak vagy tudásnak híján lévő személyek csak felügyelet mellett használhatják, illetve ha megtanították nekik a készülék biztonságos használatának módját, és tudják, hogy használat közben milyen veszélyek fenyegetik őket. Gyermekek ne játszanak a készülékkel. Tisztítást és felhasználói karbantartást gyerekek felügyelet nélkül nem végezhetnek.
- Súlyosan és összetetten korlátozott képességű személyek az itt ismertetett utasításokból adódóan bizonyos igényekkel rendelkezhetnek.
- Tilos a szivattyút a csatlakozókábelnél fogva felemelni, szállítani vagy rögzíteni. Ne használja a hálózati kábelt a hálózati dugó csatlakozójából történő kihúzásához.
- Tilos a szivattyún bármit önkényesen megváltoztatni vagy átépíteni. A javításokat csak ügyfélszolgálatunkkal szabad végeztetni.
- A készüléken végzendő munkák előtt húzza ki a hálózati dugaszt. A hálózati dugaszt nedvességtől óvni kell.
- A szivattyút és hosszabbítókábelt csak műszakilag kifogástalan állapotban szabad használni. A meghibásodott berendezéseket tilos üzemeltetni.
- Az állatokat tartsa biztonságos távolságban, illetve kapcsolja ki szivattyút, ha állatok közelednek.

### 3.2 Elektromos biztonság

- Tilos a pumpát üzemeltetni, ha az üzemi-dencében vagy a kerti tóban személyek tartózkodnak.
- A házi hálózati feszültségnek meg kell egyeznie a műszaki adatokban leírt hálózati feszültséggel, nem szabad egyéb más tápfeszültséget használni.
- A gép kizárólag a DIN/VDE 0100 szabvány 737-es, 738-as és 702-es részeinek megfelelő elektromos berendezésre köthető rá. A biztonság érdekében egy 10 A-es kismegszakítót kell beszerelni.
- Csak olyan hosszabbítókábelt használjon, amely szabadban is alkalmazható – a minimális keresztmetszete 3 x 1,5 mm<sup>2</sup>, H07RN-F minőségű a DIN 57282/57245 szabvány szerint, fröccsenő víz ellen védett dugaszoló berendezéssel. A kábeltekercset mindig teljesen tekerje le.
- Minden üzembe helyezés előtt ellenőrizze a hosszabbítókábel állapotát.

## 4 ÖSSZESZERELÉS

### 4.1 Szivattyú felállítása

1. Készítsen elő sima és szilárd területet.
2. A szivattyút függőlegesen és száraz helyen állítsa fel.
- A szivattyút esőtől és közvetlen vízszugártól óvni kell.

### 4.2 A szívócső csatlakoztatása

**I TUDNIVALÓ** Rugalmas vezetékek beszerelését ajánljuk a szívócsonknál. Így elkerülhető, hogy a szívócsövek húzó- vagy nyomóerőt fejtsenek ki a szivattyúra.

1. A szívócső hosszát úgy válassza meg, hogy a szivattyú ne üzemelhessen szárazon. A szívócső mindig legalább 30 cm-rel a vízfelszín alatt helyezkedjen el.
2. Csukja be a szívóvezetékét. Ügyeljen a csatlakozás tömítésére, a menetek ne sérüljenek meg.
3. A szívócsövet mindig döntött helyzetben helyezze el.

**I TUDNIVALÓ** Ha az emelőmagasság értéke nagyobb mint 4 m, egy 1"-osnál nagyobb átmérőjű szívótömlőt kell beszerezni. Ehhez az AL-KO szívótömlő-garnitúrák egyikét ajánljuk, amely szívócsővel, előszűrővel és visszacsapószeleppel van ellátva. Érdeklődjön a szakkereskedésben.

### 4.3 Nyomócső beszerelése

1. A csatlakozóidomot (13) a kerek tömítéssel (14) csavarja be a szivattyúkimenetbe (2).
2. A könyökidomot (11) a tömítéssel (12) csavarja fel a csatlakozóidomra (13) majd a könyökidomot forgassa a kívánt irányba.
3. Rögzítse a nyomóvezetékét (10) a csatlakozóidomnál (11).
4. Nyissa ki a nyomóvezetékben lévő összes elzárószervezetet (szelepet, szórófűvókát, csaptelepet).

## 5 ÜZEMBE HELYEZÉS

### 5.1 Szivattyú feltöltése

**FIGYELEM! Készülékkárok veszélye!** Ha szárazon működteti, a szivattyú tönkremegy.

- A szivattyút minden üzembe helyezés előtt csordultig fel kell tölteni vízzel, hogy azonnal tudjon szivni.
1. Nyissa ki a betöltőcsavart (8).
  2. Töltsön vizet a szivattyúba a betöltőcsavaron át a szivattyúház oldalán található jelölésig.
  3. A betöltőcsavart csavarja vissza.

## 6 KEZELÉS

### 6.1 A szivattyú bekapcsolása

1. Nyissa ki a nyomóvezetékben lévő összes elzárószervezetet (szelepet, szórófűvókát, csaptelepet).
2. Csatlakoztassa a csatlakozókábel hálózati dugaszát a dugaszoló aljzatba.
3. A szivattyú be- / kikapcsolóját kapcsolja be.

**FIGYELEM! Készülékkárok veszélye!** Egy elzáró nyomóvezeték a szivattyú károsodásait okozhatja!

- Soha ne üzemeltesse a szivattyút zárt nyomócsővel.

### 6.2 A szivattyú kikapcsolása

1. Használat után szivattyút a be/ki kapcsolóval kapcsolja ki.

2. Zárja el a nyomócsővön található összes záróelemet.

**⚠ VIGYÁZAT! A forró víz sérülést okozhat a következő okokból:** Ha a nyomóoldal zárva van, hosszabb működtetés esetén (> 10 perc) a szivattyúban lévő víz erősen felmelegedhet és bárhol kifolyhat.

- Válassza le a szivattyút a hálózatról és hagyja, hogy a szivattyú és a víz is lehűljön.
- Csak azután kapcsolja be ismét a szivattyút, ha minden hibát elhárítottak!

A forró víz sérülést okozhat a következő okokból:

- nem szakszerű beszerelés,
- elzárt nyomóoldal,
- a szívócsőben fellépő vízhiány vagy
- hibás nyomáskapcsoló esetén.

### Teendők

1. Válassza le a szivattyút a hálózatról, majd hagyja lehűlni a szivattyút és a vizet is.
2. Ellenőrizze a szivattyút, a telepítést és a vízszintet.
3. Csak az összes hiányosság megszüntetése után helyezze ismét üzembe a szivattyút!

## 7 KARBANTARTÁS ÉS ÁPOLÁS

### 7.1 Szivattyú átöblítése

Klórtartalmú uszodavíz vagy üledéket hagyó folyadékok szállítása után a szivattyút tiszta vízzel át kell mosni.

1. Tiszta vízzel öblítse át a szivattyút.

### 7.2 Eltömődés megszüntetése

1. A szivattyút válassza le a hálózatról és biztosítsa visszakapcsolás ellen.
2. A szivattyúbemenetnél a szívóvezetékét távolítsa el.
3. Csatlakoztassa a nyomóvezetékét a vízvezetékhez.
4. Engedje átfolyni a vizet a szivattyúházon addig, amíg meg nem szűnik az eltömődés.
5. Rövid bekapcsolással ellenőrizze a szivattyú szabad forgását.
6. A szivattyút helyezze üzembe a leírtak szerint.

## 8 HIBAE LHÁRÍTÁS

**⚠ VESZÉLY! Áramütés veszélye!** A szivattyún végzett munka közben fennáll az áramütés veszélye.

- Minden hibaelhárítási tevékenység előtt távolítsa el az elektromos csatlakozót.
- A berendezés esetleges elektromos hibáit vilálmossági szakemberrel javíttassa ki.

**ℹ TUDNIVALÓ** Amennyiben nem tudja kiküszöbölni az üzemzavart, forduljon illetékes ügyfélszolgálatunkhoz.

| Zavar                            | Lehetséges ok                 | Teendő  |
|----------------------------------|-------------------------------|---|
| A motor nem jár.                 | Megszorult a járókerék.       | Távolítsa el a szívási területről a szennyeződést. A tisztítást a motorház hátulján található nyíláson keresztül, egy megfelelő szerszámmal végezze.                              |
|                                  | Lekapcsolt a hőkapcsoló.      | Várjon, amíg a hőkapcsoló ismét bekapcsolja a szivattyút. Ügyeljen rá, hogy a szállítandó anyag hőmérséklete ne legyen magasabb az engedélyezettnél. Ellenőriztesse a szivattyút. |
|                                  | Nincs hálózati feszültség.    | Ellenőrizze a biztosítékokat, az áramellátást pedig ellenőriztesse vilálmossági szakemberrel.   |
| A szivattyú jár, de nem szállít. | Túl alacsony a vízszint.      | Tolja mélyebbre a szivótömlőt.  |
|                                  | Levegő van a szivattyúházban. | Töltse fel a szivattyút.  |
|                                  | Levegőt szív a szivattyú.     | Ellenőrizze mindegyik csatlakozás, valamint a szűrőfedél tömítettségét.   |
|                                  | Szívóoldali eltömődés.        | Vigyázat!<br>Égési sérülés veszélye forró víz miatt!<br>Távolítsa el a szívási területről a szennyeződést.  |
|                                  | Elzáródott a nyomócső.        | Vigyázat!<br>Égési sérülés veszélye forró víz miatt!<br>Nyissa ki a nyomócsövet.  |
|                                  | Megtört a nyomótömlő.         | Egyenesítse ki a nyomótömlőt.   |

| Zavar                     | Lehetséges ok                   | Teendő   |
|---------------------------|---------------------------------|--|
| Kevés a folyadékmennyiség | Megtört a nyomótömlő.           | Egyenesítse ki a nyomótömlőt.  |
|                           | Túl kicsi a tömlő átmérője.     | Használjon nagyobb átmérőjű nyomótömlőt.   |
|                           | Szívóoldali eltömődés.          | Távolítsa el a szívási területről a szennyeződést.   |
|                           | Túl nagy a szállítási magasság. | Ügyeljen a maximális szállítási magasságra. Ezt a műszaki adatok között találja.                     |
|                           | Túl nagy a szívási magasság.    | Ellenőrizze a szívási magasságot, vegye figyelembe a max. szívási magasságot – lásd: Műszaki adatok. |

## 9 TÁROLÁS

1. Ürítse ki a szívó- és nyomóvezetékét.
2. Csavarja ki a leeresztőcsavart és hagyja kifolyni a vizet a szivattyúból.
3. Csavarja vissza a leeresztőcsavart, majd tárolja fagymentes helyen a szivattyút és a tartozékot.

**i TUDNIVALÓ** Fagyveszély esetén a rendszert teljesen ki kell üríteni és a szivattyút egy fagymentes helyen kell tárolni.

## 10 ÁRTALMATLANÍTÁS

 Az elektromos és elektronikus készülékek nem tartoznak a háztartási hulladékhoz, hanem válogatott begyűjtése, ill. ártalmatlanítása szükséges!

A csomagolás, a gép és a tartozékok újrahasznosítható anyagokból készültek, ezért ennek megfelelően kell leselejtezni őket.

## 13 GARANCIA

A berendezés esetleges anyag- és gyártási hibáinak elhárítása javítással vagy alkatrészcserevel történik a törvényben előírt jótállási időn belül. A jótállási határidőt azon ország jogrendszere határozza meg, ahol a berendezést vásárolták.

A garancia kizárólag akkor érvényes, ha:

- betartják ezt az üzemeltetési utasítást
- szakszerűen használják a berendezést
- csak eredeti pótalkatrészeket használnak

A garancia nem vonatkozik:

- a használatból eredő festékhibákra,
- a kopó alkatrészekre, amelyek a pótalkatrész-katalógusban be vannak keretezve xxxxxx (X)

A garancia az első végfelhasználó vásárlásától lép életbe. Az időpont meghatározásakor a fizetési bizonylaton szereplő dátum a mérvadó. A garanciajeggyel és az eredeti fizetési bizonylattal forduljon a szakkereskedéshez vagy a legközelebbi hivatalos ügyfélszolgálatához. A vevő eladóval szembeni kelékszavatossági jogainak törvényes érvényesítési lehetőségeit a jelen nyilatkozat nem befolyásolja.

## 11 ÜGYFÉLSZOLGÁLAT/SZERVIZ

A garanciával, javítással vagy pótalkatrészekkel kapcsolatos kérdések esetén kérjük, forduljon a legközelebbi AL-KO szervizhez. Ezeket megtalálja az interneten a következő oldalon:

[www.alko-garden.com/service-contacts](http://www.alko-garden.com/service-contacts)

A pótalkatrészekkel kapcsolatos további információk itt találhatóak:

[www.alko-garden.com/spareparts](http://www.alko-garden.com/spareparts)

## 12 INFORMÁCIÓK A MEGFELELŐSÉGI NYILATKOZATHOZ

Kizárólagos felelősségünk tudatában kijelentjük, hogy a termék a piacon értékesített formájában teljesíti a harmonizált EU-irányelvek követelményeit, az EU biztonsági szabványait és a termék-specifikus szabványokat. A megfelelőségi nyilatkozat a kezelési útmutató része, és a gépnél kell tartani.

A garancia nem érvényes

- önhatalmú javítási próbálkozás
- önhatalmú műszaki módosítások
- nem rendeltetésszerű használat esetén



## OVERSÆTTELSE AF DEN ORIGINALE BRUGSANVISNING

### Indholdsfortegnelse

|     |  |    |
|-----|--|----|
| 1   | Om denne brugsanvisning .....                      | 81 |
| 1.1 | Symboler på forsiden .....                         | 81 |
| 1.2 | Symboler og signalord .....                        | 81 |
| 2   | Produktbeskrivelse .....                           | 82 |
| 2.1 | Produktoversigt (figur A, B) .....                 | 82 |
| 2.2 | Funktion .....                                     | 82 |
| 2.3 | Inox .....   | 82 |
| 2.4 | Sikkerheds- og beskyttelsesanordning .....         | 82 |
| 2.5 | Tilsigtet brug .....                               | 82 |
| 2.6 | Forkert anvendelse .....                           | 82 |
| 3   | Sikkerhedsanvisninger .....                        | 82 |
| 3.1 | Generelle sikkerhedsanvisninger .....              | 83 |
| 3.2 | Elektrisk sikkerhed .....                          | 83 |
| 4   | Montering .....                                    | 83 |
| 4.1 | Opstilling af pumpen .....                         | 83 |
| 4.2 | Tilslutning af sugeledningen .....                 | 83 |
| 4.3 | Montering af trykledningen .....                   | 83 |
| 5   | Ibrugtagning .....                                 | 84 |
| 5.1 | Fyldning af pumpe .....                            | 84 |
| 6   | Betjening .....                                    | 84 |
| 6.1 | Tilkobling af pumpen .....                         | 84 |
| 6.2 | Frakobling af pumpen .....                         | 84 |
| 7   | Service og vedligeholdelse .....                   | 84 |
| 7.1 | Skylning af pumpe .....                            | 84 |
| 7.2 | Afhjælpning af tilstopninger .....                 | 84 |
| 8   | Hjælp ved fejl .....                               | 84 |
| 9   | Opbevaring .....                                   | 85 |
| 10  | Bortskaffelse .....                                | 85 |
| 11  | Kundeservice/service .....                         | 86 |
| 12  | Information til overensstemmelseserklæringen ..... | 86 |
| 13  | Garanti .....                                      | 86 |

## 1 OM DENNE BRUGSANVISNING

- Den tyske udgave er den originale driftsvejledning. Alle andre sprog er oversættelser af den originale driftsvejledning.
- Opbevar denne brugsanvisning, så du altid kan slå op i den, når du har brug for informationer om maskinen.
- Overdrag kun maskinen til andre personer sammen med denne brugsanvisning.
- Læs og overhold sikkerhedsanvisningerne og advarselne i denne brugsanvisning.

### 1.1 Symboler på forsiden

| Symbol | Betydning  |
|--------|--|
|        | Læs denne brugsanvisning omhyggeligt, før du tager apparatet i brug. Dette er en forudsætning for, at du kan arbejde sikkert og håndtere apparatet uden forstyrrelser. |
|        | Brugsanvisning   |
|        | Strømkablet må ikke beskadiges eller skæres over for at undgå elektrisk stød!  |

### 1.2 Symboler og signalord

**⚠ FARE!** Indikerer en umiddelbar farlig situation, som, hvis den ikke undgås, er livsfarlig eller medfører alvorlige kvæstelser.

**⚠ ADVARSEL!** Indikerer en potentiel farlig situation, som, hvis den ikke undgås, kan være livsfarlig eller medføre alvorlige kvæstelser.

**⚠ FORSIGTIG!** Indikerer en potentiel farlig situation, som, hvis den ikke undgås, kan medføre mindre eller moderate kvæstelser.

**⚠ OBS!** Indikerer en situation, som, hvis den ikke undgås, kan medføre tingsskade.

**📖 BEMÆRK** Specielle anvisninger, der gør dig i stand til at forstå og håndtere maskinen bedre.

## 2 PRODUKTBEKRIVELSE

I denne vejledning er de forskellige pumpemodeller beskrevet. Identificer din model ved typeskiltet.

### 2.1 Produktoversigt (figur A, B)

| Nr. | Komponent                            |
|-----|--------------------------------------|
| 1   | Pumpeindgang/sugeledningstilslutning |
| 2   | Pumpeudgang/trykledningstilslutning  |
| 3   | Motorhus                             |
| 4   | Tilslutningskabel                    |
| 5   | Tænd/sluk-kontakt                    |
| 6   | Pumpefod                             |
| 7   | Pumpehus                             |
| 8   | Påfyldningsskrue                     |
| 9   | Aftapningsskrue pumpehus             |
| 10  | Trykledning (tilbehør)               |
| 11  | Vinkelnippel                         |
| 12  | Pakning                              |
| 13  | Forbindelsesnippel                   |
| 14  | Pakning                              |
| 15  | Filter (tilbehør)                    |
| 16  | Sugeledning (tilbehør)               |

### 2.2 Funktion

Pumpen suger pumpemediet direkte ind igennem indsugningshullerne og transporterer det hen til pumpeudgangen. Den betjenes med en tænd-/slukknop.

### 2.3 Inox

Pumper med betegnelsen "INOX" leveres i rustfrit stål. Konstruktion og funktion påvirkes ikke heraf.

### 2.4 Sikkerheds- og beskyttelsesanordning

#### Termisk beskyttelsesafbryder

Pumpen er forsynet med en termisk beskyttelsesafbryder, der slukker motoren, når den overophedes. Efter en kort afkølingsfase på ca. 15 - 20 minutter kobler pumpen automatisk til igen.

### 2.5 Tilsigtet brug

Pumpen er beregnet til privat brug i hus og have. Den må kun bruges iht. tekniske data.

Pumpen er velegnet til:

- Vanding og overgydning
- Ompumpning og tømning af beholdere (f.eks. svømmebassiner)
- Pumpe vand op af brønde og regnvandstønder og cisterner.

Pumpen er udelukkende egnet til at pumpe følgende væsker:

- Rent vand, regnvand
- Klorholdigt vand (f.eks. svømmebassiner)

Enhver anden eller yderligere anvendelse er ar regne for ikke-forskriftsmæssig.

### 2.6 Forkert anvendelse

Pumpen må ikke bruges til kontinuerlig drift. Den er ikke velegnet til pumpning af:

- Drikkevand
- Saltvand
- Levnedsmidler
- Spildevand
- Aggressive medier, kemikalier
- Ætsende, brændbare, eksplosive eller gas-sende væsker
- Væsker, der er varmere end 35 °C
- Sandholdigt vand og skurende væsker.

## 3 SIKKERHEDSANVISNINGER

**⚠ FARE! Fare ved berøring af strømførende dele!** En fejl på pumpe eller forlængerledning kan forårsage alvorlig skade!

- Jern straks stikket fra lysnettet.
- Tilslut enheden via et fejlstrømsrelæ med en nominal reststrøm på < 30 mA.

**⚠ ADVARSEL! Fare for kvæstelser.** Sikkerheds- og beskyttelsesanordninger, der er defekte eller deaktiverede, kan medføre alvorlige kvæstelser.

- Få defekte sikkerheds- og beskyttelsesanordninger repareret.
- Sikkerheds- og beskyttelsesanordningerne må aldrig sættes ud af kraft.

**⚠ FORSIGTIG! Fare for personskade ved varmt vand** Ved længere drift mod en lukket trykside (> 10 min) kan vandet i pumpen blive meget varmt og sprøjte ukontrolleret ud!

- Afbryd pumpen fra lysnettet, og lad pumpe og vand køle af.
- Kontrollér vandniveauet på sugesiden.
- Kontrollér ledningernes tæthed.
- Kontrollér suge- og trykledningens installation.
- Tag først pumpen i brug igen, når alle mangler er afhjulpet!

### 3.1 Generelle sikkerhedsanvisninger

- Denne maskine kan bruges af børn i alderen 8 år og derover og personer med nedsatte fysiske, sensoriske eller mentale evner, eller manglende erfaring og viden, hvis de er under opsyn eller uddannet i sikker brug af maskinen og forstår de dermed forbundne risici. Børn må ikke lege med enheden. Brugerens rengøring og vedligeholdelse må ikke foretages af børn uden opsyn.
- Mennesker med meget kraftige og komplekse begrænsninger kan også have behov for de vejledninger, der er beskrevet her.
- Løft, transporter eller fastgør aldrig pumpen med strømkablet. Brug ikke kablet til at trække stikket ud af stikdåsen.
- Uautoriserede ændringer eller modifikationer af pumpen er forbudt. Reparationer må kun udføres af vores kundeservice.
- Træk stikket ud, før arbejder på maskinen. Beskyt stikket mod fugt.
- Brug kun pumpe og forlængerledninger er i perfekt teknisk stand. Beskadede enheder må ikke betjenes.
- Hold sikker afstand til dyr, eller slukke for pumpen, når dyrene nærmer sig.

### 3.2 Elektrisk sikkerhed

- Hvis der er personer i svømmebassinet eller i havedammen, må pumpen ikke benyttes.
- Husets netspænding skal være i overensstemmelse med angivelserne om netspænding i de Tekniske data. Anvend ingen anden forsyningsspænding.
- Maskinen må kun betjenes i forbindelse med en elektrisk anordning iht. DIN/VDE 0100, del 737, 738 og 702. Af sikkerhedsmæssige årsager skal der installeres en effektafbryder på 10 A.
- Brug kun forlængerledninger, der er egnet til en udendørs brug. Minimumstværsnit

3 x 1,5 mm<sup>2</sup> af kvaliteten H07RN-F iht. DIN 57282/57245 med stænkvandsbeskyttet sti-kanordning. Træk altid ledningen helt ud af kabeltromler.

- Kontrollér tilstanden af din forlængerledning før hver brug.

## 4 MONTERING

### 4.1 Opstilling af pumpen

1. Forbered et plant og fast opstillingssted.
2. Stil pumpen vandret og oversvømmelsessikret.
- Pumpen skal være beskyttet mod regn og direkte vandstråler.

### 4.2 Tilslutning af sugeledningen

**i BEMÆRK** Vi anbefaler montering af fleksible ledninger på pumpeindgangen. Derved kan der ikke udøves mekanisk tryk eller træk på pumpen.

1. Vælg en længde på sugeledningen, som gør, at pumpen ikke kan køre tør. Sugeledningen skal altid befinde sig mindst 30 cm under vandoverfladen.
2. Tilslut sugeledningen. Sørg for en tæt tilslutning, men uden at gevindet beskadiges.
3. Før altid sugeledningen med en jævn stigning.

**i BEMÆRK** Hvis indsugningshøjden er mere end 4 meter, skal der monteres en sugeslange med en diameter på over 1". Vi anbefaler, at der anvendes et AL-KO-sugearmatur med sugeslange, sugekurv og returløbsspærre. Spørg din specialforhandler.

### 4.3 Montering af trykledningen

1. Forbindelsesnipl (13) skrues med rundtætningsringen (14) i pumpeudgangen (2).
2. Vinkelnipl (11) med pakningen (12) skrues på forbindelsesnipl (13), og vinkelnipl drejes i den ønskede retning.
3. Trykledningen (10) fastgøres på vinkelnipl (11).
4. Alle lukkeanordninger i trykledningen (ventil, sprøjtedyse, vandhane) åbnes.

## 5 IBRUGTAGNING

### 5.1 Fyldning af pumpe

**OBS! Fare for beskadigelse!** Tørkørsel vil ødelægge pumpen!

- Pumpen skal altid fyldes med vand inden brug, indtil det løber over, så pumpen straks kan suge.

1. Påfyldningsskruen (8) åbnes.
2. Der fyldes vand på igennem påfyldningsskruen, til markeringen på pumpehuset er nået.
3. Påfyldningsskruen skrues i igen.

## 6 BETJENING

### 6.1 Tilkobling af pumpen

1. Alle lukkeanordninger i trykledningen (ventil, sprøjtedyse, vandhane) åbnes.
2. Tilslutningskablets stik sættes i kontakten.
3. Der tændes for pumpen på tænd-/slukknappen.

**OBS! Fare for skader på enheden!** En lukket trykledning kan føre til skader på pumpen!

- Lad ikke pumpen køre imod en lukket trykledning.

### 6.2 Frakobling af pumpen

1. Efter brugen slukkes der for pumpen på tænd-/slukknappen.
2. Alle lukkeanordninger i trykledningen lukkes.

**⚠ FORSIGTIG! Fare for personskade ved varmt vand** Ved længere drift mod en lukket trykside (> 10 min) kan vandet i pumpen blive meget varmt og sprøjte ukontrolleret ud!

- Afbryd pumpen fra lysnettet, og lad pumpe og vand køle af.
- Tag først pumpen i brug igen, når alle mangler er afhjulpet!

Fare for personskade ved varmt vand på grund af:

- Ukyndig installation

- Lukket trykside
- Vandmangel i sugeledningen eller
- Defekt pressostat

### Fremgangsmåde

1. Adskil pumpen fra lysnettet og lad pumpe og vand køle af.
2. Kontrollér pumpe, installation og vandstand.
3. Tag først pumpen i brug igen, når alle mangler er afhjulpet!

## 7 SERVICE OG VEDLIGEHOLDELSE

### 7.1 Skylning af pumpe

Når der har været pumpet klorholdigt svømmebassin vand eller væsker, der efterlader rester, skal pumpen skylles med rent vand.

1. Skyl pumpen med rent vand.

### 7.2 Afhjælpning af tilstopninger

1. Pumpen kobles fra lysnettet og sikres med genindkobling.
2. Sugeledningen tages af pumpeindgangen.
3. Trykledningen sluttes til vandledningen.
4. Lad vandet løbe igennem pumpehuset, indtil tilstopningen er opløst.
5. Kontrollér om pumpen kører frit ved at tænde kortvarigt for den.
6. Tag pumpen i brug igen som beskrevet.

## 8 HJÆLP VED FEJL

**⚠ FARE! Fare for elektrisk stød!** Når der arbejdes på pumpen, er der fare for at få elektrisk stød.

- Træk altid netstikket ud, før der arbejdes på at afhjælpe fejl.
- Lad en elektriker afhjælpe fejl i det elektriske system.

**ℹ BEMÆRK** Ved fejl, der ikke kan afhjælpes, rettes henvendelse til vores kundeservice.

| Fejl                           | Mulig årsag                    | Afhjælpning   |
|--------------------------------|--------------------------------|---|
| Motoren kører ikke.            | Løbehjulet blokeret.           | Fjern urenheder i indsugningsområdet. Rengør åbningen i motorhuset bagved med egnet værktøj.                    |
|                                | Termoafbryderen har slået fra. | Vent, indtil termoafbryderen slår pumpen til igen. Vær opmærksom på pumpemediets maks. temperatur. Tjek pumpen. |
|                                | Ingen netspænding.             | Kontroller sikringerne, lad en elektriker kontrollere strømforsyningen.   |
| Pumpen kører, men pumper ikke. | Vandstand for lav.             | Stik sugeslangen længere ned.   |
|                                | Luft i pumpehuset.             | Fyld pumpen.  |
|                                | Pumpen suger luft ind.         | Kontrollér alle tilslutningsforbindelser og filterdækslet for tæthed.   |
|                                | Tilstopning på sugesiden.      | Forsigtig!<br>Skoldningsfare pga. varmt vand!<br>Fjern urenheder i indsugningsområdet.                          |
|                                | Trykledning lukket.            | Forsigtig!<br>Skoldningsfare pga. varmt vand!<br>Åbn trykledningen.   |
|                                | Trykslange bøjet.              | Ret trykslangen ud.   |
| Pumpevoluminet er for lille    | Trykslange bøjet.              | Ret trykslangen ud.   |
|                                | Slangediameteren er for lille. | Brug en større slangediameter.  |
|                                | Tilstopning på sugesiden.      | Fjern urenheder i indsugningsområdet.   |
|                                | Transporthøjden er for stor.   | Overhold maks. transporthøjde, se Tekniske data!  |
|                                | Sugehøjden er for høj.         | Kontrollér sugehøjden, overhold maks. sugehøjde - se tekniske data.   |

## 9 OPBEVARING

1. Tøm suge- og trykledningen.
2. Aftapningsskruen skrues ud, og vandet tappes af pumpen.
3. Aftapningsskruen skrues i igen, hvorefter pumpe og tilbehør opbevares frostfrit.

**i BEMÆRK** Hvis der er fare for frost, skal systemet tømmes fuldstændigt og pumpen opbevares på et frostsikkert sted.

## 10 BORTSKAFFELSE

 Elektrisk og elektronisk udstyr må ikke smides ud med det almindelige husholdningsaffald, men skal bortskaffes særskilt!

Emballage, udstyr og tilbehør er fremstillet af genanvendelige materialer og skal bortskaffes på behørig vis.

## 11 KUNDESERVICE/SERVICE

Henvend dig til nærmeste AL-KO serviceværksted ved spørgsmål til garanti, reparation eller reservedele. Serviceværksteder findes på internettet på adressen:

[www.alko-garden.com/service-contacts](http://www.alko-garden.com/service-contacts)

Yderligere informationer om reservedele findes under:

[www.alko-garden.com/spareparts](http://www.alko-garden.com/spareparts)

## 13 GARANTI

Inden for den lovbestemte reklamationsperiode reparerer eller udskifter vi efter eget skøn eventuelle materiale- eller fabrikationsfejl på maskinen. Reklamationsperioden bestemmes af loven i det land, hvor maskinen er købt.

Vores garanti gælder kun, hvis:

- brugsanvisningen følges
- maskinen behandles korrekt
- der bruges originale reservedele

Garantien bortfalder ved:

- egenhændige forsøg på reparation
- egenhændige tekniske ændringer
- ukorrekt brug

Følgende er ikke omfattet af garantien:

- Lakskader, der skyldes normal slitage
- Sliddele, der er markeret med ramme  xxxxxx (x) på reservedelslisten

Garantiperioden begynder med købet foretaget af den første slutforbruger. Datoen på købskvitteringen er gældende. Kontakt forhandleren, hvor maskinen er købt, eller den nærmeste autoriserede kundeservice. Medbring denne erklæring og den originale købskvittering. Denne erklæring berører ikke købers lovbestemte rettigheder over for sælger på grund af mangler.

## ÖVERSÄTTNING AV ORIGINALBRUKSANVISNING

### Innehållsförteckning

|     |                                      |    |
|-----|--------------------------------------|----|
| 1   | Om denna bruksanvisning .....        | 87 |
| 1.1 | Symbol på titelsida.....             | 87 |
| 1.2 | Teckenförklaring och signalord.....  | 87 |
| 2   | Produktbeskrivning.....              | 87 |
| 2.1 | Produktöversikt (bild A, B).....     | 88 |
| 2.2 | Funktion.....                        | 88 |
| 2.3 | INOX.....                            | 88 |
| 2.4 | Säkerhets- och skyddsanordning ..... | 88 |
| 2.5 | Avsedd användning .....              | 88 |
| 2.6 | Möjlig felanvändning.....            | 88 |
| 3   | Säkerhetsanvisningar.....            | 88 |
| 3.1 | Allmänna säkerhetsanvisningar.....   | 89 |
| 3.2 | Elsäkerhet.....                      | 89 |
| 4   | Montering .....                      | 89 |
| 4.1 | Ställa upp pumpen.....               | 89 |
| 4.2 | Ansluta sugledningen .....           | 89 |
| 4.3 | Montera tryckledningen .....         | 89 |
| 5   | Start.....                           | 90 |
| 5.1 | Fylla på pumpen .....                | 90 |
| 6   | Användning .....                     | 90 |
| 6.1 | Sätta på pumpen .....                | 90 |
| 6.2 | Stänga av pumpen.....                | 90 |
| 7   | Underhåll och skötsel.....           | 90 |
| 7.1 | Spola pumpen.....                    | 90 |
| 7.2 | Åtgärda blockering.....              | 90 |
| 8   | Avhjälpa fel.....                    | 90 |
| 9   | Förvaring .....                      | 91 |
| 10  | Återvinning .....                    | 91 |
| 11  | Kundtjänst/service.....              | 92 |
| 12  | Försäkran om överensstämmelse.....   | 92 |
| 13  | Garanti .....                        | 92 |

### 1 OM DENNA BRUKSANVISNING

- Den tyska versionen utgör bruksanvisningen i original. Alla andra språkversioner är översättningar av bruksanvisningen i original.

- Förvara alltid bruksanvisningen så att du alltid kan slå upp i den när du behöver information om maskinen/redskapet.
- Lämna endast vidare maskinen/redskapet till andra personer tillsammans med denna bruksanvisning.
- Läs och beakta säkerhets- och varningsanvisningar i denna bruksanvisning.

#### 1.1 Symbol på titelsida

| Symbol | Betydelse  |
|--------|--|
|        | Det är viktigt att läsa igenom denna bruksanvisning noggrant före drifttagningen. Detta är en förutsättning för en säker hantering utan problem. |
|        | Bruksanvisning   |
|        | Skada inte eller skär inte i nätsladden för att undvika elektriska stötar!   |

#### 1.2 Teckenförklaring och signalord

**⚠ FARA!** Anger en omedelbart farlig situation, som om den inte undviks, kan leda till dödsfall eller svåra personskador.

**⚠ WARNING!** Anger en potentiellt farlig situation, som om den inte undviks, kan leda till dödsfall eller svåra personskador.

**⚠ OBSERVERA!** Anger en potentiellt farlig situation, som om den inte undviks, kan leda till mindre eller medelsvåra personskador.

**OBS!** Anger en situation, som om den inte undviks, kan leda till materiella skador.

**i ANMÄRKNING** Speciella anvisningar för bättre förståelse och handhavande.

## 2 PRODUKTBESKRIVNING

I den här bruksanvisningen beskrivs olika modeller av pumpar. Identifiera din modell med hjälp av typskylten.

## 2.1 Produktöversikt (bild A, B)

| Nr. | Komponent                          |
|-----|------------------------------------|
| 1   | Pumpingång/sugledningsanslutning   |
| 2   | Pumputgång/tryckledningsanslutning |
| 3   | Motorhus                           |
| 4   | Anslutningskabel                   |
| 5   | Strömbrytare                       |
| 6   | Pumpfot                            |
| 7   | Pumphus                            |
| 8   | Påfyllningsskruv                   |
| 9   | Tömningsskruv i pumphuset          |
| 10  | Tryckledning (tillbehör)           |
| 11  | Vinkelnippel                       |
| 12  | Packning                           |
| 13  | Förbindelsenippel                  |
| 14  | Packning                           |
| 15  | Filter (tillbehör)                 |
| 16  | Sugledning (tillbehör)             |

## 2.2 Funktion

Pumpen suger upp mediet som ska matas direkt genom uppsugningshålen och matar det till pumputgången. Den manövreras med en strömbrytare.

## 2.3 INOX

Pumpar med beteckningen "INOX" är gjorda av rostfritt stål. Konstruktion och funktion berörs inte av det.

## 2.4 Säkerhets- och skyddsanordning

### Termoskyddsbrytare

Pumpen är utrustad med en termoskyddsbrytare som stänger av motorn vid överhettning. Efter en nedkylningsfas på ca 15-20 minuter startar pumpen automatiskt igen.

## 2.5 Avsedd användning

Pumpen är avsedd för privat användning i hus och trädgård. Den får endast användas inom de användningsbegränsningar som anges i den tekniska informationen.

Pumpen är lämplig för:

- bevattning

- runt- och urpumpning av behållare (t.ex. pooler)
- vattenupptagning ur brunnar, regntunnor och cisterner.

Pumpen är endast lämplig för att mata följande vätskor:

- klart vatten, regnvatten
- klorhaltigt vatten (t.ex. från pooler)

All annan användning anses som icke avsedd användning.

## 2.6 Möjlig felanvändning

Pumpen får inte användas i permanent drift. Den är inte avsedd att pumpa:

- dricksvatten
- saltvatten
- livsmedel
- smutsvatten
- aggressiva medier, kemikalier
- frätande, brandfarliga, explosiva eller gasformiga vätskor
- vätskor som är varmare än 35 °C
- vatten som innehåller sand samt slitande vätskor.

## 3 SÄKERHETSANVISNINGAR

**⚠ FARA! Fara vid beröring av spänningsförande delar!** En dåligt fungerande pump eller förlängningssladd kan orsaka allvarliga skador!

- Dra ur kontakten från elnätet omedelbart.
- Anslut utrustningen via en FI-skyddsbrytare med en nominell felström < 30 mA.

**⚠ WARNING! Risk för personskador.** Defekta eller funktionslösa säkerhets- och skyddsanordningar kan medföra allvarliga personskador.

- Reparera defekta säkerhets- och skyddsanordningar omedelbart.
- Sätt aldrig säkerhets- och skyddsanordningar ur funktion!.



**⚠ OBSERVERA! Risk för personskador av hett vatten** Vid längre drift mot den stängda trycksidan (> 10 min) kan vattnet i pumpen värmas upp kraftigt och rinna ut okontrollerat!

- Skilj pumpen från nätet och låt pumpen och vattnet svalna.
- Kontrollera vattennivån på sugsidan.
- Kontrollera att ledningarna är täta.
- Kontrollera installationen av sug- och tryckledning.
- Ta inte pumpen i drift igen förrän alla brister har åtgärdats!

### 3.1 Allmänna säkerhetsanvisningar

- Denna apparat kan användas av barn över 8 år och äldre, liksom av personer med ned-satt fysisk, sensorisk eller mental förmåga eller brist på erfarenhet och kunskap om de hålls under uppsikt eller instrueras om säker användning av apparaten och om de risker som kan uppstå. Barn får inte leka med utrustningen. Rengöring och underhåll får inte utföras av barn utan tillsyn.
- Personer med mycket starka och komplexa begränsningar kan ha behov utöver de instruktioner som beskrivs här.
- Lyft, transportera eller fäst aldrig pumpen i nätkabeln. Dra aldrig i själva nätkabeln för att dra ut stickkontakten ur uttaget.
- Egenmäktiga förändringar eller ombyggnader på pumpen är förbjudna. Reparationer får endast utföras av vår kundtjänst.
- Dra alltid ur stickkontakten inför arbeten på utrustningen. Skydda stickkontakten mot fukt.
- Pumpen och förlängningskabeln får bara användas i tekniskt felfritt skick. Det är förbjudet att använda skadade utrustningar.
- Se till att upprätthålla ett säkerhetsavstånd och stäng av pumpen när djur kommer i dess närhet.

### 3.2 Elsäkerhet

- Pumpen får inte vara igång om personer uppehåller sig i poolen eller trädgårdsdammen.
- Husets nätspänning måste stämma överens med uppgifterna om nätspänning i Tekniska data. Använd inte någon annan försörjningsspänning.
- Apparaten får endast drivas i en elektrisk anordning i enlighet med DIN/VDE 0100, del 737, 738 och 702. En jordfelsbrytare med 10 A måste installeras som säkring.

- Använd endast förlängningskablar som är avsedda för utomhusanvändning - min. tvärsnitt 3 x 1,5 mm<sup>2</sup> av kvalitet H07RN-F enl. DIN 57282/57245 med strilsäkra anslutningsdon. Rulla alltid ut kabeltrumman helt.
- Kontrollera anslutningskabelns skick innan maskinen används.

## 4 MONTERING

### 4.1 Ställa upp pumpen

1. Förbered en slät och fast uppställningsyta.
2. Ställ upp pumpen vågrätt och översvämningssäkert.
- Pumpen måste vara skyddad från regn och direkta vattenstrålar.

### 4.2 Ansluta sugledningen

**ⓘ ANMÄRKNING** Vi rekommenderar att du monterar flexibla ledningar på pumpingen. På så sätt kan inget mekaniskt tryck eller dragkrafter påverka pumpen.

1. Välj sugledningens längd så att pumpen inte kan arbeta torr. Sugledningen måste alltid vara minst 30 cm under vattenytan.
2. Anslut sugledningen. Se till att anslutningen är tät utan att gångorna skadas.
3. Lägg alltid sugledningen stigande.

**ⓘ ANMÄRKNING** Är uppsugningshöjden mer än 4 m måste du montera en sugslang med en diameter som är större än 1". Vi rekommenderar att ett suggarnityr från AL-KO med sugslang, sugsil och returflödesstopp används. Fråga din återförsäljare.

### 4.3 Montera tryckledningen

1. Skruva in förbindelsenippeln (13) inkl. rundpackning (14) i pumputgången (2).
2. Skruva fast vinkelnippeln (11) inkl. packning (12) på förbindelsenippeln (13) och vrid sedan vinkelnippeln i önskad riktning.
3. Fäst tryckledningen (10) på vinkelnippeln (11).
4. Öppna alla förslutningar som finns i tryckledningen (ventiler, munstycken, vattenkran).

## 5 START

### 5.1 Fylla på pumpen

**OBS! Risk för skador på utrustningen!** Torrgång förstör pumpen!

- Pumpen måste före varje idrifttagning fyllas helt med vatten så att den kan börja suga direkt.
1. Öppna påfyllningsskruven (8).
  2. Fyll på vatten via påfyllningsskruven tills markeringen på pumphuset har nåtts.
  3. Skruva in påfyllningsskruven igen.

## 6 ANVÄNDNING

### 6.1 Sätta på pumpen

1. Öppna alla förslutningar som finns i tryckledningen (ventil, munstycke, vattenkran).
2. Sätt i anslutningskabelns stickkontakt i stickuttaget.
3. Sätt på pumpen med strömbrytaren.

**OBS! Risk för skador på utrustningen!** Om tryckledningen är stängd finns det risk för skador på pumpen!

- Låt inte pumpen arbeta mot en stängd tryckledning.

### 6.2 Stänga av pumpen

1. Stäng av pumpen med strömbrytaren när du har använt den färdigt.
2. Stäng alla förslutningar som finns i tryckledningen.

**⚠ OBSERVERA! Risk för personskador av hett vatten** Vid längre drift mot den stängda trycksidan (> 10 min) kan vattnet i pumpen värmas upp kraftigt och rinna ut okontrollerat!

- Skilj pumpen från nätet och låt pumpen och vattnet svalna.
- Ta inte pumpen i drift igen förrän alla brister har åtgärdats!

Risk för personskador av hett vatten vid:

- felaktig installation

- stängd trycksida
- vattenbrist i sugledningen eller
- defekt tryckbrytare.

### Tillvägagångssätt

1. Skilj pumpen från nätet och låt pumpen och vattnet svalna.
2. Kontrollera pumpen, installationen och vattennivån.
3. Ta inte pumpen i drift igen förrän alla brister har åtgärdats!

## 7 UNDERHÅLL OCH SKÖTSEL

### 7.1 Spola pumpen

Efter pumpning av klorhaltigt poolvatten eller vätskor som lämnar rester måste pumpen spolas igenom med rent vatten.

1. Spola igenom pumpen med rent vatten.

### 7.2 Åtgärda blockering

1. Skilj pumpen från nätet och spärra den mot återtillkoppling.
2. Ta bort sugledningen från pumpingången.
3. Anslut tryckledningen till vattenledningen.
4. Låt vattnet arbeta igenom pumphuset tills blockeringen har lösts upp.
5. Slå på pumpen kort för att kontrollera om pumpen roterar fritt.
6. Ta pumpen i drift enligt beskrivningen ovan.

## 8 AVHJÄLPA FEL

**⚠ FARA! Risk för elstöt!** Det finns risk för elektriska stötar vid arbete på pumpen.

- Dra alltid ur kontakten innan du börjar arbetet med felavhjälpning.
- Låt en elektriker åtgärda fel i elsystemet.

**ℹ ANMÄRKNING** Vid fel som inte kan åtgärdas ska du vända dig till vår ansvariga kundtjänst.

| Störning                         | Möjlig orsak                      | Avhjälpning   |
|----------------------------------|-----------------------------------|---|
| Motorn går inte.                 | Löphjulet är blockerat.           | Ta bort smuts i insugningsområdet. Rengör genom en öppning bak på motorhöljet med ett lämpligt verktyg.                       |
|                                  | Termobrytaren har stängts av.     | Vänta tills pumpen termobrytare sätts på igen. Var uppmärksam på matningsmediets maximala temperatur. Låt kontrollera pumpen. |
|                                  | Det föreligger ingen nätspänning. | Kontrollera säkringarna och låt en elektriker kontrollera strömförsörjningen.   |
| Pumpen arbetar, men matar inget. | Vattennivån är för låg.           | Sänk ner sugslangen djupare.  |
|                                  | Det finns luft i pumphuset.       | Fyll på pumpen.   |
|                                  | Pumpen suger luft.                | Kontrollera att alla anslutningsförbindelser och locket till filtret är täta.   |
|                                  | Blockering på sugsidan.           | Observera!<br>Risk för brännskador av hett vatten!<br>Ta bort smuts i insugningsområdet.                                      |
|                                  | Tryckledningen är stängd.         | Observera!<br>Risk för brännskador av hett vatten!<br>Öppna tryckledningen.   |
|                                  | Tryckslangen är böjd.             | Sträck ut tryckslangen.   |
| För liten pumpningsmängd         | Tryckslangen är böjd.             | Sträck ut tryckslangen.   |
|                                  | Slangens diameter är för liten.   | Använd en större tryckslang.  |
|                                  | Blockering på sugsidan.           | Ta bort smuts i insugningsområdet.  |
|                                  | Matningshöjden är för stor.       | Beakta den maximala matningshöjden, se den tekniska informationen!  |
|                                  | Sughöjden är för stor.            | Kontrollera sughöjden, beakta den maximala sughöjden - se den tekniska informationen.   |

## 9 FÖRVARING

1. Töm sug- och tryckledningen.
2. Skruva ut tömningsskruven och låt vattnet rinna ut ur pumpen.
3. Skruva in tömningsskruven igen och förvara pumpen och tillbehöret på en frostfri plats.

**i ANMÄRKNING** Vid fara för frost måste pumpen tömmas helt och förvaras på frostskyddad plats.

## 10 ÅTERVINNING

 Elektrisk och elektronisk utrustning ska inte läggas i soporna utan hanteras med särskild återvinning!

Förpackning, enhet och tillbehör är tillverkade av återvinningsbara material och ska avfallshanteras på motsvarande sätt.

## 11 KUNDTJÄNST/SERVICE

För frågor om garanti, reparationer och reservdelar, kontakta närmaste AL-KO servicecenter.

Kontaktinformation finns på internet:  
[www.alko-garden.com/service-contacts](http://www.alko-garden.com/service-contacts)

Du hittar mer reservdelsinformation på:  
[www.alko-garden.com/spareparts](http://www.alko-garden.com/spareparts)

## 13 GARANTI

Eventuella material- eller tillverkningsfel på redskapet åtgärdas av oss under den lagstadgade garantitiden genom reparation eller ersättningsprodukt, efter vårt gottfinnande. Garantitiden bestäms av gällande lag i det land där redskapet köptes.

Vår garantiförsäkring gäller enbart om:

- Beakta denna bruksanvisning
- redskapet har hanterats korrekt
- originalreservdelar har använts

Garantin upphör att gälla vid:

- egenmäktiga reparationsförsök
- egenmäktiga tekniska förändringar
- ej avsedd användning

Garantin gäller inte för:

- lackskador som beror på normalt slitage
- Förslitningsdelar, som på reservdelsbladet är inramade

Garantitiden inleds i och med den första slutkundens köp av produkten. Datum på inköpskvittot gäller. Vänd er med detta garantidokument och kvittot till en återförsäljare eller närmaste auktoriserade kundtjänst. Köparens lagstadgade anspråk gentemot försäljaren berörs inte av denna förklaring.

## 12 FÖRSÄKRAN OM ÖVERENSSTÄMMELSE

Vi förklarar härmed på eget ansvar att denna produkt i den form som den säljs på marknaden uppfyller kraven i de harmoniserade EU-direktiven, EU-säkerhetsstandarderna samt de produktspecifika standarderna. Försäkringen om överensstämmelse är en del av bruksanvisningen och medföljer maskinen.

## OVERSETTELSE AV DEN ORIGINALE BRUKSANVISNINGEN

### Innhold

|     |  |    |
|-----|--|----|
| 1   | Om denne bruksanvisningen .....          | 93 |
| 1.1 | Symboler på tittelsiden .....            | 93 |
| 1.2 | Tegnforklaringer og signalord .....      | 93 |
| 2   | Produktbeskrivelse .....                 | 93 |
| 2.1 | Produktoversikt (bilde A, B) .....       | 94 |
| 2.2 | Funksjon .....                           | 94 |
| 2.3 | INOX .....                               | 94 |
| 2.4 | Sikkerhets- og verneinnretninger .....   | 94 |
| 2.5 | Tiltent bruk .....                       | 94 |
| 2.6 | Mulig feil bruk .....                    | 94 |
| 3   | Sikkerhetshenvisninger .....             | 94 |
| 3.1 | Generelle sikkerhetsanvisninger .....    | 95 |
| 3.2 | El-sikkerhet .....                       | 95 |
| 4   | Montering .....                          | 95 |
| 4.1 | Still opp pumpen .....                   | 95 |
| 4.2 | Koble til sugeledning .....              | 95 |
| 4.3 | Montere trykkledning .....               | 95 |
| 5   | Igangsetting .....                       | 95 |
| 5.1 | Fyll pumpen .....                        | 95 |
| 6   | Betjening .....                          | 95 |
| 6.1 | Slå på pumpen .....                      | 95 |
| 6.2 | Slå av pumpen .....                      | 96 |
| 7   | Vedlikehold og pleie .....               | 96 |
| 7.1 | Spyle pumpen .....                       | 96 |
| 7.2 | Fjerne tilstopping .....                 | 96 |
| 8   | Feilsøking .....                         | 96 |
| 9   | Oppbevaring .....                        | 97 |
| 10  | Avfallshåndtering .....                  | 97 |
| 11  | Kundeservice/service .....               | 97 |
| 12  | Informasjon om samsvarserklæringen ..... | 97 |
| 13  | Garanti .....                            | 98 |

## 1 OM DENNE BRUKSANVISNINGEN

- Den tyske versjonen er den originale bruksanvisningen. Alle andre språkutgaver er oversettelse av den originale bruksanvisningen.

- Oppbevar bruksanvisningen alltid slik at du kan slå opp i den når du trenger informasjon om maskinen.
- Gi maskinen bare videre til andre personer sammen med denne bruksanvisningen.
- Les og følg sikkerhets- og varselhenvisningene i denne bruksanvisningen.

### 1.1 Symboler på tittelsiden

| Symbol | Betydning  |
|--------|--|
|        | Les grundig gjennom bruksanvisningen før oppstart. Dette er forutsetningen for sikkert arbeid og feilfri håndtering. |
|        | Bruksanvisning   |
|        | Ikke skad og kutt av nettkabelen for å unngå elektrisk støt.   |

### 1.2 Tegnforklaringer og signalord

**FARE!** Viser til en umiddelbart farlig situasjon som fører til død eller alvorlige personskader hvis den ikke unngås.

**ADVARSEL!** Viser til en potensielt farlig situasjon som kan føre til død eller alvorlige personskader hvis den ikke unngås.

**FORSIKTIG!** Viser til en potensielt farlig situasjon som kan føre til mindre eller moderate personskader hvis den ikke unngås.

**ADVARSEL!** Viser til en potensielt farlig situasjon som kan føre til materielle skader hvis den ikke unngås.

**MERK** Spesiell informasjon for bedre forståelighet og håndtering.

## 2 PRODUKTBESKRIVELSE

I denne bruksanvisningen blir ulike pumpemodeller beskrevet. Finn din modell ved hjelp av merkeskiltet.

## 2.1 Produktoversikt (bilde A, B)

| Nr. | Komponent                           |
|-----|-------------------------------------|
| 1   | Pumpeinngang/sugeledningstilkobling |
| 2   | Pumpeuttak/trykkledningstilkobling  |
| 3   | Motorhus                            |
| 4   | Tilkoblingskabel                    |
| 5   | På/av-bryter                        |
| 6   | Pumpefot                            |
| 7   | Pumpehus                            |
| 8   | Påfyllingsskrue                     |
| 9   | Tappeskrue pumpehus                 |
| 10  | Trykkledning (tilbehør)             |
| 11  | Vinkelnippe                         |
| 12  | Tetning                             |
| 13  | Forbindelsesnippe                   |
| 14  | Tetning                             |
| 15  | Filter (tilbehør)                   |
| 16  | Sugeledning (tilbehør)              |

## 2.2 Funksjon

Pumpen suger inn transportmediet direkte via innsugingshullene og transporterer det til pumpeutløpet. Den betjenes med en av/på-bryter.

## 2.3 INOX

Pumper med betegnelsen "INOX" leveres i rustfritt stål. Konstruksjon og funksjon blir ikke berørt av dette.

## 2.4 Sikkerhets- og verneinnretninger

### Termovern

Pumpen er utstyrt med termovern som slår av motoren hvis den overopphetes. Etter en avkjølingsperiode på ca. 15 - 20 minutter, slår pumpen seg automatisk på igjen.

### 2.5 Tiltent bruk

Pumpen er beregnet for privat bruk i hus og hage. Det må kun brukes til det den er beregnet for iht. de tekniske spesifikasjonene.

Pumpen egnert seg til å:

- Vanning og støping
- Ompumping og utpumping av beholdere (f.eks. svømmebassenger)
- Ta ut vann fra brønner, regntønner og sisterner.

Pumpen er kun egnet for å levere følgende væsker:

- Rent vann, regnvann
- Klorholdig vann (f.eks. svømmebassenger)

Annen bruk eller bruk som går ut over dette, anses som ikke tiltent bruk.

## 2.6 Mulig feil bruk

Pumpen skal ikke være i kontinuerlig drift. De er ikke egnet for transport av:

- Drikkevann
- Saltvann
- Næringsmidler
- Avløpsvann
- Aggressive medier, kjemikalier
- Etsende, brennbare, eksplosive eller gassholdige væsker
- Væsker som er varmere enn 35 °C
- Saltholdig vann og slipende væsker.

## 3 SIKKERHETSHENVISNINGER

**⚠ FARE! Fare ved berøring av spenningsførende deler!** En defekt hos pumpen eller forlængelseskabelen kan føre til alvorlige personskader!

- Trekk støpslet ut av strømforsyningen umiddelbart.
- Foreta tilkobling av apparatet via en jordfeilbryter med en nominell feilstrøm < 30 mA.

**⚠ ADVARSEL! Fare for personskader.** Defekte sikkerhets- og beskyttelsesanordninger som er satt ut av kraft kan forårsake alvorlige skader.

- Sørg for å få reparert defekte sikkerhets- og beskyttelsesanordninger.
- Aldri sett sikkerhets- og beskyttelsesanordninger ut av funksjon.

**⚠ FORSIKTIG! Fare for personskader på grunn av varmt vann** Ved langvarig drift mot lukket trykksiden (> 10 min) kan vannet i pumpen bli svært varmt og fungere ukontrollert!

- Koble pumpen fra strømmettet og la pumpen og vannet avkjøles.
- Kontroller vannstanden på sugesiden.
- Kontroller tetthet på ledningene.
- Kontroller installasjonen av suge- og trykkledningen.
- Sett pumpen i drift igjen først etter at alle feil er utbedret!

### 3.1 Generelle sikkerhetsanvisninger

- Dette apparatet kan brukes av barn fra 8 år og eldre, samt av personer med reduserte fysiske, sensoriske eller mentale ferdigheter eller av personer som mangler erfaring og kunnskap, når de er under tilsyn eller har fått opplæring i sikker bruk av apparatet og hvilke farer som er forbundet med det. Barn må ikke leke med det apparatet. Rengjøring og vedlikehold av brukeren skal ikke utføres av barn uten at det holdes oppsyn med dem.
- Personer med meget sterke og kompliserte begrensninger kan ha behov som går utover de anvisningene som her beskrives.
- Ikke løft, transporter eller fest pumpen med tilkoblingskabelen. Bruk aldri nettkabelen for å trekke nettpluggen ut av stikkkontakten.
- Det er ikke tillatt å foreta endringer eller ombygginger på pumpen på egen hånd. Reparasjoner må bare utføres av vår kundeservice.
- Ved arbeider på apparatet skal alltid nettpluggen trekkes ut. Beskytt nettpluggen mot fuktighet.
- Bruk pumpen og forlengelseskabelen kun når de er i feilfri stand. Skadet utstyr må ikke brukes.
- Hold sikkerhetsavstand til dyr eller slå a pumpen når du nærmer deg dyr.

### 3.2 El-sikkerhet

- Pumpen må ikke brukes når det befinner seg personer i bassenget eller hagedammen.
- Husets nettspenning må stemme overens med det som er angitt om nettspenningen i de tekniske spesifikasjonene, ikke bruk annen strømforsyning.
- Enheten må kun drives på en elektrisk innretning iht. DIN/VDE 0100, del 737, 738 og 702. Til sikring må en ledningsvernebryter 10 A installeres.
- Bruk kun forlengelseskabler som er beregnet for utendørs bruk – bruk kun gummikabel med kvaliteten H07RN-F iht. DIN 57282/57245 med et ledningstverrsnitt på 3 x 1,5 mm<sup>2</sup> (sprutsikker). Kabeltromler skal alltid ruller helt av.
- Før hver igangsetting må man kontrollere tilstanden til skjøteledningen.

## 4 MONTERING

### 4.1 Still opp pumpen

1. Forbered et plant og stødig sted.

2. Sett pumpen vannrett og flomsikkert.

- Pumpen må beskyttes mot regn og direkte vannstråler.

### 4.2 Koble til sugeledning

**I MERK** Vi anbefaler å installere fleksible ledninger på pumpeinntaket. Dermed kan ikke mekanisk trykk eller trekk utøves på pumpen.

1. Velg lengden på sugeledningen slik at pumpen ikke kan gå tørr. Sugeledningen må alltid befinne seg minst 30 cm under vannflaten.
2. Koble til sugeledning. Sørg for tett tilkobling uten å skade gjengen.
3. Legg alltid sugeledningen stigende.

**I MERK** Hvis sugehøyden er mer enn 4 m, må det monteres en sugeslange med en diameter som er større enn 1". Vi anbefaler å bruke AL-KO sugegarnityr med sugeslange, sugekurv og tilbakestrømningsstopp. Spør din forhandler.

### 4.3 Montere trykkledning

1. Skru koblingsnippelen (13) inn i pumpeutgangen (2) med den runde tetningsringen (14).
2. Skru vinkelnippelen (11) med tetning (12) på koblingsnippelen (13) og skru vinkelnippelen i ønsket retning.
3. Fest trykkledningen (10) på vinkelnippelen (11).
4. Åpne alle låsene (ventiler, spyledyser, vannkran) i trykkledningen.

## 5 IGANGSETTING

### 5.1 Fyll pumpen

**ADVARSEL! Fare for skader på apparatet!**  
Tørrkjøring ødelegger pumpen!

- Før hver igangkjøring må pumpen være fylt med vann opp til overløpet slik at den kan suges inn umiddelbart.

1. Åpne påfyllingspluggen (8).
2. Fyll på vann via påfyllingspluggen til markeringen på pumpehuset er nådd.
3. Skru inn påfyllingspluggene igjen.

## 6 BETJENING

### 6.1 Slå på pumpen

1. Åpne alle låsene (ventil, spyledyse, vannkran) i trykkledningen.
2. Sett nettstøpslet til tilkoblingskabelen i stikkkontakten.

3. Slå på pumpen med av/på-bryteren.

#### **ADVARSEL!** Fare for skader på apparatet!

En lukket trykkledning kan føre til skader på pumpen!

- Ikke kjør pumpen mot en lukket trykkledning.

### 6.2 Slå av pumpen

1. Slå av pumpen etter bruk med av/på-bryteren.
2. Lukk alle låsene i trykkledningen.

**⚠ FORSIKTIG!** Fare for personskader på grunn av varmt vann Ved langvarig drift mot lukket trykksiden (> 10 min) kan vannet i pumpen blir svært varmt og fungere ukontrollert!

- Koble pumpen fra strømmettet og la pumpen og vannet avkjøles.
- Sett pumpen i drift igjen først etter at alle feil er utbedret!

Fare for personskade på grunn av varmt vann kan forekomme ved:

- feil installasjon,
- lukket trykkside,
- mangel på vann i sugeledningen eller
- defekt trykkbryter.

### Frengangsmåte

1. Koble pumpen fra strømmettet og la pumpen og vannet avkjøles.
2. Kontroller pumpen, installasjonen og vannivået.
3. Sett pumpen i drift igjen først etter at alle feil er utbedret!

| Feil              | Mulig årsak                      | Hjelp  |
|-------------------|----------------------------------|--|
| Motoren går ikke. | Pumpehjul blokkert.              | Fjern smuss i innsugingsområdet. Rengjør med egnet verktøy gjennom åpningen i motorhuset bak.  |
|                   | Termobryteren har koblet seg ut. | Vent til termobryteren slår på pumpen igjen. Vær oppmerksom på maksimumstemperaturen til transportmediet. Sørg for at pumpen blir sjekket. |
|                   | Ingen nettspenning.              | Kontroller sikringer, sørg for at strømforsyningen bli kontrollert av kvalifisert elektriker.  |

## 7 VEDLIKEHOLD OG PLEIE

### 7.1 Spyle pumpen

Etter å ha transportert klorholdig vann fra svømmebasseng eller væsker som etterlater seg rester, må pumpen spyles med rent vann.

1. Spyl pumpen med rent vann.

### 7.2 Fjerne tilstopping

1. Koble pumpen fra strømmettet og sikre den mot at den slår seg på igjen.
2. Fjern sugeledningen ved pumpeinngangen.
3. Koble trykkledningen til vannledningen.
4. La det renne vann gjennom pumpehuset til tilstoppingen løser seg opp.
5. Kontroller om pumpen roterer fritt ved å slå den på en kort stund.
6. Sett pumpen i drift igjen som beskrevet.

## 8 FEILSØKING

**⚠ FARE!** Fare for strømstøt! Ved arbeider på pumpen består det en fare for å få et elektrisk støt.

- Trekk ut nettstøpslet før du utfører noe som helst arbeid i forbindelse med utbedring av feil.
- Feil i det elektriske anlegget må repareres av en kvalifisert elektriker.

**ℹ MERK** Ved feil som det ikke er mulig å utbedre, henvender du deg til vår kundeservice.



| Feil                                    | Mulig årsak                  | Hjelp  |
|---|------------------------------|--|
| Pumpen går, men den transporterer ikke. | Vannivået er for lavt.       | Legg sugeslangen dypere.   |
|   | Luft i pumpehuset.           | Fyll pumpen.   |
|   | Pumpen suger luft.           | Kontroller at alle tilkoblinger og filterlokket er tett.                                       |
|   | Blokkering på sugesiden.     | Forsiktig!<br>Forbrenningsfare som følge av glovarmt vann!<br>Fjern smuss i innsugingsområdet. |
|   | Trykkledning stengt.         | Forsiktig!<br>Forbrenningsfare som følge av glovarmt vann!<br>Åpne trykkledningen.             |
| For liten transportmengde               | Trykkslangen har en knekk.   | Strekk ut trykkslangen.  |
|   | For liten slangediameter.    | Bruk en større trykkslange.  |
|   | Blokkering på sugesiden.     | Fjern smuss i innsugingsområdet.   |
|   | Transporthøyden er for stor. | Vær oppmerksom på maks. transporthøyde, se tekniske spesifikasjoner!                           |
|   | Sugehøyden er for stor.      | Kontroller sugehøyden, vær oppmerksom på maks. sugehøyde - se tekniske spesifikasjoner.        |

## 9 OPPBEVARING

1. Tøm suge- og trykkledningen.
2. Skru ut tappeskruen og la vannet renne ut av pumpen.
3. Skru inn tappeskruen igjen og lagre pumpe og tilbehør frostfritt.

**i MERK** Ved fare for frost skal systemet tømmes fullstendig og pumpen lagres på et frostsikkert sted.

## 10 AVFALLSHÅNDTERING

Elektro- og elektronikkapparater hører ikke til i husholdningsavfallet, men skal tilføres atskilt for avfallshåndtering eller deponering.

Emballasje, maskin og tilbehør er laget av gjenvinnbare materialer og skal deponeres tilsvarende.

## 11 KUNDESERVICE/SERVICE

Ved spørsmål om garanti, reparasjon eller reservedeler henvend deg til det nærmeste AL-KO-serviceverkstedet. Dette finner du på Internett på følgende adresse:

[www.alko-garden.com/service-contacts](http://www.alko-garden.com/service-contacts)

Flere opplysninger om reservedeler finner du på: [www.alko-garden.com/spareparts](http://www.alko-garden.com/spareparts)

## 12 INFORMASJON OM SAMSVARSERKLÆRINGEN

Herved erklærer vi med enansvar at dette produktet, i denne utførelsen, er i samsvar med kravene i EU-direktivene, EU-sikkerhetsstandardene og de produktspesifikke standardene. Samsvarserklæringen er en del av bruksanvisningen, og er vedlagt maskinen.

## 13 GARANTI

Vi utbedrer eventuelle material- eller produksjonsfeil på maskinen innenfor den lovmessige foreldelsesfristen for mangelskrav ved at vi velger å foreta en reparasjon eller levere et nytt produkt. Foreldelsesfristen fastlegges ut fra gjeldende lovgivning i landet hvor maskinen ble kjøpt.

Vår garanti gjelder kun ved:

- overholdelse av bruksanvisningen
- Sakkyndig behandling
- Bruk av originale reservedeler

Garantien gjelder ikke ved:

- Egenutførte reparasjonsforsøk
- Egenutførte tekniske endringer
- Ikke tiltenkt bruk

Følgende omfattes ikke av garantien:

- Lakkskader som skyldes normal slitasje
- Slitasjedeler som på reservedelskortet er merket med  xxxxxx (x) ramme

Garantitiden begynner å løpe med kjøpet til den første sluttbrukeren. Fakturadatoen er utslagsgivende. Ved garantikrav henvender du deg til din forhandler eller til nærmeste autoriserte kundeservice med denne garantierklæringen og den originale kvitteringen. De lovbestemte mangelfordringene fra kjøper overfor selger forblir uberørt gjennom denne erklæringen.

## KÄÄNNÖS ALKUPERÄISESTÄ KÄYTTÖOHJEESTA



## Sisällysluettelo

|     |  |     |
|-----|--|-----|
| 1   | Tietoa käyttöohjeesta .....                              | 99  |
| 1.1 | Kansilehden symbolit.....                                | 99  |
| 1.2 | Merkkien selitykset ja huomiosanat...                    | 99  |
| 2   | Tuotekuvaus.....   | 100 |
| 2.1 | Tuotteen yleiskuva (kuva A, B).....                      | 100 |
| 2.2 | Toiminta .....   | 100 |
| 2.3 | INOX .....   | 100 |
| 2.4 | Turva- ja suojalaite .....                               | 100 |
| 2.5 | Käyttötarkoituksen mukainen käyttö..                     | 100 |
| 2.6 | Mahdollinen vääränlainen käyttö .....                    | 100 |
| 3   | Turvallisuusohjeet .....                                 | 100 |
| 3.1 | Yleiset turvallisuusohjeet .....                         | 101 |
| 3.2 | Sähköturvallisuus.....                                   | 101 |
| 4   | Asennus .....  | 101 |
| 4.1 | Pumpun asettaminen paikalleen.....                       | 101 |
| 4.2 | Imujohdon liittäminen.....                               | 101 |
| 4.3 | Painejohdon asennus .....                                | 101 |
| 5   | Käyttöönotto .....                                       | 102 |
| 5.1 | Pumpun täyttö.....                                       | 102 |
| 6   | Käyttö .....   | 102 |
| 6.1 | Pumpun kytkeminen päälle.....                            | 102 |
| 6.2 | Pumpun kytkeminen pois päältä.....                       | 102 |
| 7   | Huolto ja hoito .....                                    | 102 |
| 7.1 | Pumpun huuhtelu.....                                     | 102 |
| 7.2 | Tukoksen poistaminen.....                                | 102 |
| 8   | Ohjeet häiriötilanteissa.....                            | 102 |
| 9   | Säilytys.....  | 103 |
| 10  | Hävittäminen .....                                       | 103 |
| 11  | Asiakaspalvelu ja huolto.....                            | 104 |
| 12  | Vaatimustenmukaisuusvakuutukseen liittyviä tietoja ..... | 104 |
| 13  | Takuu ja tuotevastuu.....                                | 104 |

## 1 TIETOA KÄYTTÖOHJEESTA

- Saksankielinen versio on alkuperäinen käyttöohje. Kaikki muut kieliversiot ovat alkuperäisen käyttöohjeen käännöksiä.
- Säilytä käyttöohje aina siten, että voit tarvittaessa tarkistaa siitä tarvitsemasi laitetta koskevat tiedot.
- Luovuta käyttöohje aina laitteen mukana.
- Lue käyttöohjeeseen sisältyvät turvallisuusohjeet ja varoitukset ja noudata niitä.

## 1.1 Kansilehden symbolit

| Symboli   | Merkitys  |
|---|---|
|  | Lue tämä käyttöohje ehdottomasti huolellisesti läpi ennen käyttöönottoa. Käyttöohjeen lukeminen on laitteen turvallisen ja häiriöttömän käytön edellytys. |
|  | Käyttöohje  |
|  | Sähköiskujen välttämiseksi älä vaurioita sähköjohtoa tai katkaise sitä!   |

## 1.2 Merkkien selitykset ja huomiosanat

 **VAARA!** Tarkoittaa välittömän vaaran aiheuttavaa tilannetta, joka aiheuttaa kuoleman tai vakavan loukkaantumisen, jos sitä ei vältetä.

 **VAROITUS!** Tarkoittaa mahdollisesti vaarallista tilannetta, joka voi aiheuttaa kuoleman tai vakavan loukkaantumisen, jos sitä ei vältetä.

 **VARO!** Tarkoittaa mahdollisesti vaarallista tilannetta, joka voi aiheuttaa lievän tai keskivaikean loukkaantumisen, jos sitä ei vältetä.

 **HUOMAUTUS!** Tarkoittaa tilannetta, joka voi aiheuttaa aineellisia vahinkoja, jos sitä ei vältetä.

 **HUOMAUTUS** Lisätietoja laitteesta ja sen käytöstä.

## 2 TUOTEKUVAUS

Tässä käyttöohjeessa kuvaillaan eri pumppumalleja. Tarkista käytössä oleva malli tyyppikilven perusteella.

### 2.1 Tuotteen yleiskuva (kuva A, B)

| Koh-<br>ta | Osa                                 |
|------------|-------------------------------------|
| 1          | Pumpun tuloaukko/imujohdon liitäntä |
| 2          | Pumpun ulostulo/painejohdinliitäntä |
| 3          | Moottorikotelo                      |
| 4          | Liitäntäjohto                       |
| 5          | Virtakytkin                         |
| 6          | Pumpun jalka                        |
| 7          | Pumpun kotelo                       |
| 8          | Täyttöaukon tulppa                  |
| 9          | Pumpun kotelon tyhjennysruuvi       |
| 10         | Painejohto (lisävaruste)            |
| 11         | Kulmanippa                          |
| 12         | Tiiviste                            |
| 13         | Liitosnipa                          |
| 14         | Tiiviste                            |
| 15         | Suodatin (lisävaruste)              |
| 16         | Imujohto (lisävaruste)              |

### 2.2 Toiminta

Pumppu imee kuljetettavaa nestettä suoraan imuaukkojen kautta ja kuljettaa sitä pumpun ulostuloon. Se kytketään päälle ja pois päältä virtakytkimellä.

### 2.3 INOX

"INOX"-merkinnällä varustetut pumput ovat ruostumatonta terästä. Sillä ei ole vaikutusta rakenteeseen ja toimintaan.

### 2.4 Turva- ja suojalaite

#### Lämpösuojakytkin

Pumppu on varustettu lämpösuojakytkimellä, joka sammuttaa moottorin ylikuumentumisen yhteydessä. Pumppu käynnistyy uudelleen automaattisesti noin 15 - 20 minuuttia kestävä jähdytysvaiheen jälkeen.

### 2.5 Käyttötarkoituksen mukainen käyttö

Pumppu on tarkoitettu yksityiseen käyttöön talossa ja puutarhassa. Sitä saa käyttää vain käyttörajoitusten puitteissa teknisten tietojen mukaisesti.

Pumppu soveltuu seuraaviin käyttötarkoituksiin:

- kastelemiseen
- säiliöiden (esim. uima-allas) täyttämiseen ja tyhjentämiseen
- veden ottamiseen kaivoista, sadevesisäiliöistä ja vesisäiliöistä.

Pumppu soveltuu ainoastaan seuraavien nesteiden kuljettamiseen:

- puhdas vesi, sadevesi.
- klooripitoinen vesi (esim. uima-altaat)

Muunlaista tai laajempaa käyttöä ei katsota käyttötarkoituksen mukaiseksi.

### 2.6 Mahdollinen vääränlainen käyttö

Pumppu ei sovellu jatkuvaan käyttöön. Se ei sovellu seuraavien aineiden pumppaamiseen:

- juomavesi
- suolavesi
- elintarvikkeet
- likavesi
- syövyttävät aineet, kemikaalit
- syövyttävät, syttyvät, räjähtävät tai kaasuntuuvat nesteet
- nesteet, joiden lämpötila on yli 35 °C
- hiekkapitoinen vesi ja hankaavat nesteet.

## 3 TURVALLISUUSOHJEET

**⚠ VAARA! Jännitteisten osien koskettamiseen liittyvä vaara!** Pumpun tai jatkojohdon vika voi aiheuttaa vakavia vammoja!

- Irrota pistoke heti verkosta.
- Liitä laite FI-suojakytkimen kautta nimellisvirkavirralla, joka on < 30 mA.

**⚠ VAROITUS! Loukkaantumisvaara.** Vialliset turvalaitteet ja suojuukset sekä turvalaitteiden ja suojusten poistaminen käytöstä voivat aiheuttaa vakavia vammoja.

- Korjauta vialliset turvalaitteet ja suojuukset.
- Älä koskaan poista turvalaitteita tai suojuksia toiminnasta.

**VARO!** **Kuuman veden aiheuttama loukkaantumisvaara** Pitemmän käytön yhteydessä suljettua painepuolta kohti (> 10 min) pumpussa oleva vesi voi kuumentua hyvin kuumaksi ja tulla ulos hallitsemattomasti!

- Erotta pumppu verkkovirrasta ja anna pumpun ja veden jäähtyä.
- Tarkista veden taso imupuolella.
- Tarkista johtojen tiiviyt.
- Tarkista imu- ja painejohdon asennus.
- Ota pumppu uudelleen käyttöön vasta, kun kaikki viat on korjattu!

### 3.1 Yleiset turvallisuusohjeet

- Kahdeksan vuotta täyttäneet lapset, henkilöt, joiden fyysiset tai henkiset kyvyt tai aistitoiminnot ovat alentuneet tai joilta puuttuu vaa-dittava kokemus ja tieto, voivat käyttää tätä laitetta, jos heitä valvotaan tai opastetaan laitteen turvallisessa käytössä ja he ovat ymmärtäneet siitä aiheutuvat vaarat. Lapset eivät saa leikkiä laitteella. Lapset eivät saa suorittaa käyttäjän tehtäviksi tarkoitettuja puhdistus- ja huoltotöitä ilman valvontaa.
- Henkilöillä, joiden rajoitukset ovat hyvin suuria ja monimutkaisia, voi olla tässä annettuja ohjeita laajempia tarpeita.
- Älä koskaan nosta, kuljeta tai kiinnitä pump-pua pitämällä kiinni virtajohdosta. Älä irrota pistoketta pistorasiasta vetämällä virtajohdos-ta.
- Omavaltaisten muutosten tai lisäysten teke-minen pumppuun on kielletty. Korjaukset saa tehdä vain meidän asiakaspalvelumme.
- Vedä pistoke irti pistorasiasta ennen laitteen parissa työskentelyä. Suojaa pistoke kosteu-delta.
- Käytä pumppua ja jatkojohtoa vain, kun ne ovat teknisesti moitteettomassa kunnossa. Viallisia laitteita ei saa käyttää.
- Noudata turvaetäisyyttä eläimiin ja/tai kytke pumppu pois päältä, kun eläimet lähestyvät sitä.

### 3.2 Sähköturvallisuus

- Pumppua ei saa käyttää, jos uima-altaassa tai puutarhalammassa on ihmisiä.
- Talon verkkojännitteen on vastattava tekni-sissä tiedoissa mainittua verkkojännitettä, muuta syöttöjännitettä ei saa käyttää.
- Laitetta saa käyttää vain ainoastaan mää-räykset DIN/VDE 0100, osa 737, 738 ja 702

täyttävien laitteiden kanssa. Laitteen suoja-miseksi on asennettava 10 A:n johdonsuoja-katkaisin.

- Käytä vain jatkojohtoja, jotka on tarkoitettu ulkokäyttöön – minimipoikkipinta-ala 3 x 1,5 mm<sup>2</sup>, laatu H07RN-F standardin DIN 57282/57245 mukaisesti roiskevesisuo-jatulla liittimellä. Kelaa kaapelikelat aina kokonaan auki.
- Tarkista jatkojohdon kunto aina ennen käyt-töä.

## 4 ASENNUS

### 4.1 Pumpan asettaminen paikalleen

1. Valmistele tasainen ja tukeva alusta.
2. Aseta pumppu vaakatasoon paikkaan, jossa ei ole tulvimisvaaraa.
- Pumppu on suojattava sateelta ja suoralta vesisuihkulta.

### 4.2 Imujohdon liittäminen

**HUOMAUTUS** Suosittelemme taipuisien joh-tojen asentamista pumpun tuloaukkoon. Silloin pumppuun ei kohdistu mekaanista painetta tai vetoa.

1. Valitse imujohdon pituus siten, että pumppu ei voi käydä kuivana. Imujohdon on oltava ai-na vähintään 30 cm vedenpinnan alapuolella.
2. Liitä imujohto. Liitännän on oltava tiivis, mutta kierteet eivät saa vioittua.
3. Asenna imujohto aina nousevasti.

**HUOMAUTUS** Jos imukorkeus on yli 4 m, on asennettava imuletku, jonka halkaisija on suu-rempi kuin 1". Suosittelemme AL-KO-imuvaruste-setin käyttöä, johon kuuluu imuletku, imusihti ja paluuvirtauksen estin. Kysy alan erikoisliikkeestä.

### 4.3 Painejohdon asennus

1. Kierrä liitosnipa (13) ja pyöreä tiivisterengas (14) pumpun ulostuloon (2).
2. Kierrä kulmanippa (11) ja tiiviste (12) liitos-nippaan (13) ja käännä kulmanippaa halua-maasi suuntaan.
3. Kiinnitä painejohto (10) kulmanippaan (11).
4. Avaa kaikki painejohdossa olevat sulkimet (venttiilit, ruiskusuuttimet, vesihana).

## 5 KÄYTTÖÖNOTTO

### 5.1 Pumpun täyttö

**HUOMAUTUS! Laitteen vaurioitumisvaara!**  
Kuivakäynti rikkoo pumpun!

- Pumppu on täytettävä vedellä ylivuotoon asti ennen jokaista käyttökertaa, jotta imeminen voi alkaa heti.
1. Avaa täyttöaukon tulppa (8).
  2. Täytä pumppuun täyttöaukon kautta vettä, kunnes se ylettyy pumpun kotelossa olevaan merkintään asti.
  3. Ruuvaa täyttötulppa takaisin paikoilleen.

## 6 KÄYTTÖ

### 6.1 Pumpun kytkeminen päälle

1. Avaa kaikki paine johdossa olevat sulkimet (venttiili, ruiskusuutin, vesihana).
2. Työnnä liitäntäjohdon verkkopistoke pistorasiaan.
3. Kytke pumppu päälle virtakytkimellä.

**HUOMAUTUS! Laitteen vaurioitumisvaara!**  
Suljettu paine johto voi aiheuttaa pumpun vaurioitumisen!

- Älä käytä pumppua paine johdon ollessa suljettuna.

### 6.2 Pumpun kytkeminen pois päältä

1. Kytke pumppu käytön jälkeen pois päältä virtakytkimellä.
2. Sulje kaikki paine johdossa olevat sulkimet.

**⚠ VAARO! Kuumen veden aiheuttama loukkaantumisvaara** Pitemmän käytön yhteydessä suljettua painepuolta kohti (> 10 min) pumpussa oleva vesi voi kuumentua hyvin kuumaksi ja tulla ulos hallitsemattomasti!

- Erotta pumppu verkkovirrasta ja anna pumpun ja veden jäähtyä.
- Ota pumppu uudelleen käyttöön vasta, kun kaikki viat on korjattu!

Kuumaan veteen liittyvän loukkaantumisvaaran syitä:

- epäasianmukainen asennus

- suljettu painepuoli
- imujohdossa liian vähän vettä tai
- viallinen painekytkin

### Toimenpiteet

1. Erotta pumppu verkkovirrasta ja anna pumpun ja veden jäähtyä.
2. Tarkista pumppu, asennus ja veden pinnan korkeus.
3. Ota pumppu uudelleen käyttöön vasta, kun kaikki viat on korjattu!

## 7 HUOLTO JA HOITO

### 7.1 Pumpun huuhtelu

Pumppu on huuhdeltava puhtaalla vedellä, jos sillä on kuljetettu klooripitoista uima-altaan vettä tai nesteitä, joista jää pumppuun jäämiä.

1. Huuhtelee pumppu puhtaalla vedellä.

### 7.2 Tukoksen poistaminen

1. Erotta pumppu verkkovirrasta ja estä sen uudelleenkäynnistäminen.
2. Irrota imujohto pumpun tuloaukosta.
3. Liitä paine johto vesijohtoon.
4. Anna veden virrata pumpun kotelon läpi, kunnes tukos irtoaa.
5. Kytke pumppu hetkeksi päälle ja tarkista, pyöriikö se vapaasti.
6. Ota pumppu jälleen käyttöön kuvatulla tavalla.

## 8 OHJEET HÄIRIÖTILANTEISSA

**⚠ VAARA! Sähköiskun vaara!** Kun pumpulle tehdään toimenpiteitä, on sähköiskun vaara.

- Irrota verkkopistoke ennen kaikkia häiriönpoistoon liittyviä töitä.
- Sähköjärjestelmää koskevia vikoja saa korjata ainoastaan sähköalan ammattihenkilö.

**🔧 HUOMAUTUS** Jos et pysty korjaamaan vaurioita, käänny lähimmän asiakaspalvelumme puoleen.

| Häiriö  | Mahdollinen syy                             | Korjaus  |
|---|---|--|
| Moottori ei toimi.                              | Juoksupyörä jumissa.                        | Poista imualueella oleva lika. Puhdista sopivalla työkalulla moottorin kotelon takana olevan aukon kautta.                 |
|   | Lämpökytkin on kytkenyt pumpun pois päältä. | Odota, kunnes lämpökytkin kytkee pumpun takaisin päälle. Huomioi kuljetettavan aineen maksimilämpötila. Tarkastuta pumppu. |
|   | Ei verkkojännitettä.                        | Tarkista sulakkeet, anna sähköalan ammattilaisen tarkastaa virransyöttö.   |
| Pumppu on käynnissä, mutta ei kuljeta nestettä. | Vedenpinta liian alhainen.                  | Upota imuletku syvemmälle.   |
|   | Ilmaa pumpun kotelossa.                     | Täytä pumppu.  |
|   | Pumppu imee ilmaa.                          | Tarkista kaikkien liitäntöjen ja suodatinkannen tiiviys.   |
|   | Imupuolen tukos.                            | Varo!<br>Kuumen veden aiheuttama palovammojen vaara!<br>Poista imualueella oleva lika.                                     |
|   | Painejohto suljettu.                        | Varo!<br>Kuumen veden aiheuttama palovammojen vaara!<br>Avaa painejohto.   |
|   | Paineletku taittunut.                       | Suorista paineletku.   |
| Kuljetusmäärä liian pieni                       | Paineletku taittunut.                       | Suorista paineletku.   |
|   | Letkun halkaisija liian pieni.              | Käytä suurempaa paineletkua.   |
|   | Imupuolen tukos.                            | Poista imualueella oleva lika.   |
|   | Imukorkeus liian suuri.                     | Huomioi maksimikuljetuskorkeus, katso tekniset tiedot!   |
|   | Imukorkeus liian suuri.                     | Tarkista imukorkeus, huomioi maksimaalinen imukorkeus - katso tekniset tiedot.   |

## 9 SÄILYTYS

- Tyhjennä imu- ja painejohto.
- Kierrä tyhjennysruuvi irti ja anna veden valua ulos pumpusta.
- Kierrä tyhjennysruuvi takaisin sisään ja säilytä pumpua ja varusteita suojassa jäätymiseltä.

**f HUOMAUTUS** Jos on olemassa jäätymisvaara, järjestelmä on tyhjennettävä täydellisesti ja pumppu säilytettävä jäätymiseltä suojattuna.

## 10 HÄVITTÄMINEN

 Käytöstä poistetut sähkö- ja elektroniikkalaitteet eivät kuulu kotitalousjätteisiin, vaan ne on toimitettava erilliseen keräykseen!

Pakkaus, laite ja lisävarusteet on valmistettu kierätettävistä materiaaleista, ja ne voidaan vastavasti hävittää.

## 11 ASIAKASPALVELU JA HUOLTO

Tuotevastuuta, korjauksia ja varaosia koskevissa kysymyksissä ota yhteyttä lähimpään AL-KO-huoltopisteeseen. Niiden yhteystiedot löydät internet-osoitteesta

[www.alko-garden.com/service-contacts](http://www.alko-garden.com/service-contacts)

Lisätietoja varaosista on saatavilla osoitteessa [www.alko-garden.com/spareparts](http://www.alko-garden.com/spareparts)

## 13 TAKUU JA TUOTEVASTUU

Jos laitteessa esiintyy lakisääteisenä takuuajana materiaali- tai valmistusvirheitä, meillä on oikeus valintamme mukaan joko korjata ne tai vaihtaa virheellinen osa uuteen. Takuun voimassaoloaika määräytyy laitteen ostomaan lainsäädännön mukaan.

Takuu on voimassa vain, kun:

- tätä käyttöohjetta noudatetaan
- laitetta käsitellään asianmukaisesti
- käytetään alkuperäisvaraosia

Takuu raukeaa, jos:

- laitetta yritetään korjata omavaltaisesti
- laitteeseen tehdään omavaltaisia teknisiä muutoksia
- laitetta käytetään sen käyttötarkoituksen vastaisesti

Takuu ei koske:

- tavallisesta käytöstä johtuvia maalipinnan vaurioita
- kulutusosia, joita ei ole kehystetty  varaosaluettelossa

Takuuaika alkaa siitä, kun ensimmäinen loppukäyttäjä ostaa laitteen. Ratkaiseva on ostokuitin päivämäärä. Ota yhteys laitteen myyjään tai lähimpään valtuutettuun huoltopisteeseen ja esitä takuutodistus ja alkuperäinen ostokuitti. Nämä ehdot eivät koske ostajan lakisääteisiä oikeuksia, jotka perustuvat virhevastuuseen.

## 12 VAATIMUSTENMUKAISUUSVAKUUTUKSEEN LIITTYVIÄ TIETOJA

Vakuutamme täten yksinomaisella vastuulla, että tämä tuote täyttää markkinoille tuodussa muodossaan yhdenmukaistettujen EU-direktiivien, EU-turvallisuusstandardien ja tuotekohtaisten standardien vaatimukset. Vaatimustenmukaisuusvakuutus on osa käyttöohjetta ja toimitetaan koneen mukana.



## ALGUPÄRASE KASUTUSJUHENDI TÕLGE

### Sisukord



|     |  |     |
|-----|--|-----|
| 1   | Selle kasutusjuhendi kohta .....         | 105 |
| 1.1 | Tiitellehel olevad sümbolid.....         | 105 |
| 1.2 | Sümbolite ja märksõnade seletus.....     | 105 |
| 2   | Toote kirjeldus.....                     | 105 |
| 2.1 | Tooteülevaade (joonis A, B) .....        | 106 |
| 2.2 | Talitus .....                            | 106 |
| 2.3 | INOX .....                               | 106 |
| 2.4 | Ohutus- ja kaitseeadis .....             | 106 |
| 2.5 | Otstarbekohane kasutamine.....           | 106 |
| 2.6 | Võimalik väärkasutamine .....            | 106 |
| 3   | Ohutusjuhised .....                      | 106 |
| 3.1 | Üldised ohutusjuhised.....               | 107 |
| 3.2 | Elektriohutus .....                      | 107 |
| 4   | Monteerimine .....                       | 107 |
| 4.1 | Pumba ülespanek .....                    | 107 |
| 4.2 | Imitoru ühendamine .....                 | 107 |
| 4.3 | Survetoru monteerimine .....             | 107 |
| 5   | Kasutuselevõtt.....                      | 107 |
| 5.1 | Pumba täitmine.....                      | 107 |
| 6   | Kasutamine .....                         | 108 |
| 6.1 | Pumba sisselülitamine .....              | 108 |
| 6.2 | Pumba väljalülitamine.....               | 108 |
| 7   | Hooldus .....                            | 108 |
| 7.1 | Pumba loputamine .....                   | 108 |
| 7.2 | Ummistuse kõrvaldamine .....             | 108 |
| 8   | Abi tõrgete korral.....                  | 108 |
| 9   | Hoiulepanek .....                        | 109 |
| 10  | Jäätmekäitus .....                       | 109 |
| 11  | Klienditeenindus/teenindus .....         | 109 |
| 12  | Teave vastavusdeklaratsiooni kohta ..... | 109 |
| 13  | Garantii.....                            | 110 |

### 1 SELLE KASUTUSJUHENDI KOHTA

- Saksakeelne versioon on algupärane kasutusjuhend. Kõik teised keeleversioonid on algupärase kasutusjuhendi tõlked.

- Hoidke kasutusjuhendit alati sellises kohas, kust te selle vajadusel kiiresti üles leiate.
- Andke seade edasi teisele isikule ainult koos kasutusjuhendiga.
- Lugege kindlasti selles kasutusjuhendis olevaid ohutusjuhiseid ja hoiatusi.

#### 1.1 Tiitellehel olevad sümbolid

| Sümbol  | Tähendus   |
|---|--|
|  | Lugege kasutusjuhend enne aku kasutuselevõttu kindlasti tähelepanelikult läbi. See on ohutu töö ja rikkevaba käsitsemise eeldus. |
|  | Kasutusjuhend  |
|  | Õrge kahjustage ega lõigake toitekaablit, muidu tekib elektrilöögi oht!  |

#### 1.2 Sümbolite ja märksõnade seletus

**⚠ OHT!** Tähistab vahetult ohtlikku olukorda, mille eiramine toob kaasa surmava või raske vigastuse.

**⚠ HOIATUS!** Tähistab võimalikku ohtlikku olukorda, mille eiramine võib tuua kaasa surmava või raske vigastuse.

**⚠ ETTEVAATUST!** Tähistab võimalikku ohtlikku olukorda, mille eiramine võib tuua kaasa kerge või mõõduka vigastuse.

**⚠ TÄHELEPANU!** Tähistab ohtlikku olukorda, mille eiramine võib tuua kaasa materiaalse kahju.

**ℹ MÄRKUS** Erijuhised arusaamise ja käsitsemise parandamiseks.

## 2 TOOTE KIRJELDUS

Selles kasutusjuhendis kirjeldatakse bensiinipumpe eri mudelid. Tehke oma mudel kindlaks tüübisildi järgi.

## 2.1 Tooteülevaade (joonis A, B)

| Nr | Osa                           |
|----|-------------------------------|
| 1  | pumba sisend/imiühendus       |
| 2  | pumba väljund/surveühendus    |
| 3  | mootori korpus                |
| 4  | Ühenduskaabel                 |
| 5  | Sissevälja-lüliti             |
| 6  | Pumbajalg                     |
| 7  | pumba korpus                  |
| 8  | täiteava kork                 |
| 9  | Pumbakorpusse väljalaskekruvi |
| 10 | Survejuhe (tarvik)            |
| 11 | nurgaga nippel                |
| 12 | tihend                        |
| 13 | ühendusnippel                 |
| 14 | tihend                        |
| 15 | Filter (tarvik)               |
| 16 | Imitoru (tarvik)              |

## 2.2 Talitlus

Pump imeb pumbatava aine otse läbi imiavade sisse ja pumpab pumbaväljundisse. Seda juhitakse sisse/välja-lüliti abil.

## 2.3 INOX

Tähisega „INOX“ pumbad tarnitakse roostevastast terasest mudelitenä. See ei puuduta ehitust ja toimimist.

## 2.4 Ohutus- ja kaitseseadis

### Termokaitselüliti

Pumbal on termokaitselüliti, mis lülitab mootori ülekuumenemise korral välja. Pärast umbes 15–20 minuti pikkust jahutusfaasi lülitub pump ise uuesti sisse.

## 2.5 Otstarbekohane kasutamine

Pump on mõeldud oma tarbeks kasutamiseks majas ja aias. Seda tohib kasutada üksnes ettenähtud kasutuspiirides kooskõlas tehniliste andmetega.

Pump sobib järgmiseks otstarbeks:

- kastmiseks

- anumate (nt bassein) ümberpumpamiseks ja tühjendamiseks
- vee võtmiseks kaevudest, vihmaveetünnidest ja tsisternidest.

Pump sobib üksnes järgmiste vedelike pumpamiseks:

- puhas vesi, vihmavesi
- kloorisisaldusega vesi (nt bassein)

Igasugune sellest erinev kasutusviis ei ole otstarbekohane.

## 2.6 Võimalik väärkasutamine

Pumpa ei tohi kasutada püsivalt. Pump ei sobi alajärgnevate ainete pumpamiseks:

- joogivesi
- soolane vesi
- toiduained
- heitvesi
- agressiivsed ained, kemikaalid
- söövitavad, tuleohtlikud, plahvatusohtlikud või gaase eritavad vedelikud
- üle 35 °C temperatuuriga vedelikud
- liiva sisaldav vesi ja abrasiivsed vedelikud

## 3 OHUTUSJUHISED

**⚠ OHT! Oht pinget juhtivate osade puudutamisel!** Pumba või pikenduskaabli defekt võib tekitada raskeid vigastusi!

- Lahutage pistik kohe võrgust.
- Soovitame kasutada seadme ühendamiseks FI-kaitselüliti nimirikkevooluga < 30 mA.

**⚠ HOIATUS! Kehavigastuste oht.** Vigased ja väljalülitatud ohutus- ja kaitseseadised võivad tekitada raskeid vigastusi.

- Laske vigased ohutus- ja kaitseseadised remontida.
- Ärge blokeerige ohutus- ja kaitseseadiseid.

**⚠ ETTEVAATUST!** Kuum vesi võib tekitada vigastusi. Pikemal käitamisel suletud survepoolega (> 10 min) võib pumbas olev vesi tugevalt kuumeneda ja kontrollimatult lekkida!

- Lahutage pump toitevõrgust ning laske pumbal ja veel maha jahtuda.
- Kontrollige veetaset sisseimupoolel.
- Kontrollige torude lekkekindlust.
- Kontrollige imi- ja survetoru paigaldust.
- Võtke pump uuesti kasutusele alles pärast kõigi puuduste kõrvaldamist!

### 3.1 Üldised ohutusjuhised

- Seadet tohivad kasutada lapsed alates 8. eluaastast ning vähenenud füüsiliste, sensoorsete ja vaimsete võimetega või puudulike kogemuste ja teadmistega isikud üksnes juhul, kui neid jälgitakse või neid on juhendatud pumba ohutult kasutama ja pumbast tulenevaid ohte mõistma. Lapsed ei tohi seadmega mängida. Lapsed ei tohi pumba ilma järelevalveta puhastada ega hooldada.
- Väga tugevate ja keeruliste piirangutega isikutel võivad olla siin kirjeldatud erinevad vajadused.
- Pumba ei tohi kunagi tõsta, transportida ega kinnitada toitekaablist. Ärge hoidke pistiku lahutamisel toitevõrgust kinni toitekaablist.
- Pumba omavoliline modifitseerimine ja ümberhitamine on keelatud. Remonditöid tohivad teha üksnes meie klienditeeninduse töötajad.
- Seadme kallal tööde tegemisel tõmmake toitepistikust. Kaitske toitepistikut niiskuse eest.
- Pumba ja pikenduskaablit tohib kasutada üksnes tehniliselt laitmatu seisukorras! Kahjustunud seadmeid ei tohi kasutada.
- Püsige loomadest ohutul kaugusel või lülitage pump välja, kui sellele lähenevad loomad.

### 3.2 Elektriohutus

- Kui inimesed on basseinis või aiatiigis, ei tohi pumba kasutada.
- Hoone võrgupinge peab langema kokku tehnilistes andmetes oleva võrgupinge andmetega, ärge kasutage muud toitepinget.
- Seadet tohib kasutada ainult elektrisüsteemis, mis vastab standardile DIN/VDE 0100, osa 737, 738 ja 702. Kaitseks tuleb juhtmele paigaldada 10 A kaitselüliti.
- Kasutage üksnes pikenduskaableid, mis on ette nähtud kasutamiseks välistingimustes - kasutage vaid direktiivile DIN 57282/57245

vastavat kummikaablit H07RN-F, mille juhtme läbimõõt on 3 x 1,5 mm<sup>2</sup>. Kerige kaablid trumliilt alati täielikult lahti.

- Kontrollige pikenduskaabli seisukorda enne iga kasutuselevõttu.

## 4 MONTEERIMINE

### 4.1 Pumba ülespanek

1. Valmistage ette tasande ja tugev paigalduskoht.
2. Paigaldage pump horisontaalselt ja üleujutuskindlat.
- Pump peab olema vihma ja otsese veejoa eest kaitstud.

### 4.2 Imitoru ühendamine

**ⓘ MÄRKUS** Soovitame paigaldada pumba sissepääsule painduvad torud. Nii ei rakendu pumbale mehaaniline surve ega tõmbejõud.

1. Valige imitoru pikkus nii, et pump ei saaks kuivalt töötada. Imitoru peab olema alati vähemalt 30 cm allpool veepinda.
2. Ühendage imitoru. Jälgige, et ühendus oleks lekkekindel, kuid keere ei saaks kahjustada.
3. Paigaldage imitoru alati tõusvana.

**ⓘ MÄRKUS** Kui sisseimukõrgus on üle 4 m, tuleb paigaldada sisseimuvoolik läbimõõduga üle 1 tolli. Soovitame kasutada AL-KO sisseimutarvikuid, mis koosnevad sisseimuvoolikust, sisseimufiltrist ja tagasivoolustopperist. Küsige seda vastavat kauplustest.

### 4.3 Survetoru monteerimine

1. Keerake ühendusnippel (13) koos ümmarrõngastihendiga (14) pumbaväljundisse (2).
2. Kerake nurganippel (11) koos tihendiga (12) ühendusniplile (13) ja keerake nurganippel soovitud suunda.
3. Kinnitage survetoru (10) nurganiplile (11).
4. Avage kõik survetorus olevad sulgurid (klapid, pihustid, veekraan).

## 5 KASUTUSELEVÕTT

### 5.1 Pumba täitmine

**⚠ TÄHELEPANU!** Seadme kahjustuste oht! Kuivalt töötamine lõhub pumba!

- Pump tuleb enne iga kasutuselevõttu kuni ülevooluni veega täita, et pump saaks kohe vett sisse imeda.

1. Keerake lahti täitekrui (8).
2. Lisage täitekrui kaudu vett kuni pumbakorpusel oleva märgistuseni.
3. Keerake täitekruid uuesti sisse.

## 6 KASUTAMINE

### 6.1 Pumba sisselülitamine

1. Avage kõik survetorus olevad sulgurid (klapp, pihusti, veekraan).
2. Ühendage ühenduskaabli toitepistik pistikupessa.
3. Lülitage pump sisse/välja-lülitist välja.

**TÄHELEPANU!** Seadme kahjustuste oht! Suletud survetoru võib pumba kahjustada!

- Ärge laske pumbal pumbata suletud survetorusse.

### 6.2 Pumba väljalülitamine

1. Lülitage pump pärast kasutamist sisse/väljalülitist välja.
2. Sulgege kõik survetorus olevad sulgurid.

**⚠ ETTEVAATUST!** Kuum vesi võib tekitada vigastusi! Pikemal käitamisel suletud survepoolega (> 10 min) võib pumbas olev vesi tugevalt kuumeneda ja kontrollimatult lekkida!

- Lahutage pump toitevõrgust ning laske pumbal ja veel maha jahtuda.
- Võtke pump uuesti kasutusele alles pärast kõigi puuduste kõrvaldamist!

Vigastusoht kuuma vee tõttu võib tekkida:

- ebaõige paigalduse,
- suletud survepoole,
- imitoru veepuuduse või
- vigase survelülitit tõttu.

## Toimimine

1. Lahutage pump võrgust ning laske pumbal ja veel maha jahtuda.
2. Kontrollige pumba, paigaldust ja veetaset.
3. Võtke pump uuesti kasutusele alles pärast kõigi puuduste kõrvaldamist!

## 7 HOOLDUS

### 7.1 Pumba loputamine

Pärast kloori sisaldava basseini vee või jääke jätvate vedelike pumpamist tuleb pumba loputada puhta veega.

1. Loputage pumba puhta veega.

### 7.2 Ummistuse kõrvaldamine

1. Lahutage pump toitevõrgust ja kindlustage sisselülitamise vastu.
2. Eemaldage pumbasisendist imitoru.
3. Ühendage survetoru veetorule.
4. Laske veel läbi pumbakorpusel voolata, kuni ummistus kaob.
5. Kontrollige lühikese sisselülitamisega, kas pump pöörleb vabalt.
6. Võtke pump kirjeldatud viisil uuesti kasutusele.

## 8 ABI TÕRGETE KORRAL

**⚠ OHT!** Elektrilöögi oht! Pumba kallal töötamisel on oht saada elektrilööki.

- Tõrgete kõrvaldamiseks tõmmake võrgupistik enne kõiki töid välja.
- Elektrisüsteemi vead laske kõrvaldada elektrikul.

**i MÄRKUS** Tõrgete puhul, mida ei ole võimalik kõrvaldada, pöörduge meie pädeva klienditeeninduse poole.

| Rike             | Võimalik põhjus            | Lahendus  |
|------------------|----------------------------|---|
| Mootor ei tööta. | Rootor on blokeerunud.     | Eemaldage mustus imemispiirkonnast. Puhastage mootorikorpuse tagaosas oleva ava kaudu, kasutades sobivat tööriista.           |
|                  | Termolüliti lülitus välja. | Oodake, kuni pumba termolüliti lülitub taas sisse. Jälgige pumbatava aine maksimaalset temperatuuri. Laske pumba kontrollida. |
|                  | Võrgupinge puudub.         | Kontrollige kaitsmeid, laske toitevarustust kontrollida elektrikul.   |

| Rike                          | Võimalik põhjus                  | Lahendus  |
|-------------------------------|----------------------------------|---|
| Pump töötab, kuid ei pumpa.   | Veetase liiga madal.             | Sukeldage imivoolik sügavamale.   |
|                               | Pumba korpus on õhk.             | Täitke pump.  |
|                               | Pump imeb õhku.                  | Kontrollige kõigi ühenduste ja filtri-kaane lekkekindlust.                        |
|                               | Sisseimupoolel on ummistus.      | Ettevaatust!<br>Põletusohk kuuma vee tõttu!<br>Eemaldage mustus imemispirkonnast. |
|                               | Survetoru suletud.               | Ettevaatust!<br>Põletusohk kuuma vee tõttu!<br>Avage survetoru.                   |
|                               | Survevoolik on murdunud.         | Sirgestage survevoolik.   |
| Pumbatav hulk on liiga väike. | Survevoolik on murdunud.         | Sirgestage survevoolik.   |
|                               | Vooliku läbimõõt on liiga väike. | Kasutage suuremat survevoolikut.  |
|                               | Sisseimupoolel on ummistus.      | Eemaldage mustus imemispirkonnast.  |
|                               | Surukõrgus liiga suur.           | Järgige max surukõrgust, vt tehnilisi andmeid.                                    |
|                               | Sisseimukõrgus liiga suur.       | Kontrollige sisseimukõrgust, jälgige max sisseimukõrgust – vt tehnilisi andmeid.  |

## 9 HOIULEPANEK

1. Tühjendage imi- ja survetoru.
2. Keerake väljalaskekrui välja ja laske veel pumbast välja voolata.
3. Keerake väljalaskekrui uuesti sisse ning hoiustage pumpa ja tarvikuid külmumise eest kaitstuna.

**i MÄRKUS** Külmumisohu korral tuleb süsteem täielikult tühjendada ja pumpa külmumiskindlas kohas hoida.

## 10 JÄÄTMEKÄITLUS

 Elektri- ja elektroonikaseadmeid ei tohi viisata olmejäätmete hulka, vaid tuleb sorteerida!

Pakend, seade ja tarvikud on valmistatud taaskasutatavatest materjalidest ning need tuleb vastavalt sellele suunata jäätmekäitlusesse.

## 11 KLIENDITEENINDUS/TEENINDUS

Garantiid, remonti ja varuosi puudutavates küsimustes pöörduge lähimasse AL-KO teenindusse. Nende kontaktandmed leiате internetist aadressile:

[www.alco-garden.com/service-contacts](http://www.alco-garden.com/service-contacts)

Lisateavet varuosade kohta leiате aadressilt:  
[www.alco-garden.com/spareparts](http://www.alco-garden.com/spareparts)

## 12 TEAVE VASTAVUSDEKLARATSIOONI KOHTA

Kinnitame käesolevaga, et see toode täidab turul levitataval kujul ühtlustatud ELi direktiivide, ELi ohutusstandardite ja tootepõhiste standardite nõudeid. Vastavusdeklaratsioon on kasutusjuhendi osa ja on masinaga kaasas.

## 13 GARANTII

Võimalikud materjali- ja tootmisvead kõrvaldame seaduses ettenähtud garantiiaja jooksul oma äranägemisel kas remondi teel või asendame uue tootega. Garantiiaeg oleneb seadme ostukoha riigi seadustest.

Meie garantii kehtib vaid alljärgnevate tingimuste täitmisel:

- kasutusjuhendi järgimine;
- asjatundlik käsitsemine;
- originaalvaruosade kasutamine.

Garantii kaotab kehtivuse alljärgnevatel juhtudel:

- omavolilised remondikatsed;
- omavoliline tehniline muutmine;
- mitteotstarbekohane kasutamine.

Garantii ei hõlma:

- loomulikust kulumisest tulenevaid värvikahjustusi,
- kulumisosi, mis on varuosade kaardil tähistatud xxxxxx (x) raamiga

Garantiiaeg algab ostu sooritamise esimese lõppkasutaja poolt. Määrava tähtsusega on ostutšeki kuupäev. Pöörduge selle garantiideklaratsiooni ja ostutšekiga edasimüüja või lähima volitatud kliendi-teeninduse poole. See vastavusdeklaratsioon ei puuduta ostja poolt müüja vastu esitatavate seadusega ettenähtud kvaliteedikaubusi.

## ORIGINALIOS NAUDOJIMO INSTRUKCIJOS VERTIMAS



### Turinys

|     |  |     |
|-----|--|-----|
| 1   | Apie šią naudojimo instrukciją.....                              | 111 |
| 1.1 | Tituliniame puslapyje esantys simboliai .....                    | 111 |
| 1.2 | Simbolių paaiškinimai ir signaliniai žodžiai.....                | 111 |
| 2   | Gaminio aprašymas .....  | 112 |
| 2.1 | Gaminio apžvalga (A, B pav.).....                                | 112 |
| 2.2 | Veikimas .....   | 112 |
| 2.3 | INOX .....   | 112 |
| 2.4 | Saugos ir apsauginiai įtaisai .....                              | 112 |
| 2.5 | Naudojimas pagal paskirtį.....                                   | 112 |
| 2.6 | Galimi netinkamo naudojimo būdai....                             | 112 |
| 3   | Saugos nuorodos.....   | 112 |
| 3.1 | Bendrosios saugos nuorodos .....                                 | 113 |
| 3.2 | Elektros sauga .....   | 113 |
| 4   | Montavimas.....  | 113 |
| 4.1 | Siurblio pastatymas .....  | 113 |
| 4.2 | Siurbiamosios linijos prijungimas.....                           | 113 |
| 4.3 | Slėginės linijos montavimas.....                                 | 113 |
| 5   | Paleidimas.....  | 114 |
| 5.1 | Siurblio papildymas.....   | 114 |
| 6   | Valdymas .....   | 114 |
| 6.1 | Siurblio įjungimas.....  | 114 |
| 6.2 | Siurblio išjungimas.....   | 114 |
| 7   | Techninė priežiūra.....  | 114 |
| 7.1 | Siurblio skalavimas .....  | 114 |
| 7.2 | Užsikimšimų šalinimas.....                                       | 114 |
| 8   | Pagalba atsiradus sutrikimų .....                                | 114 |
| 9   | Sandėliavimas.....   | 115 |
| 10  | Išmetimas.....   | 115 |
| 11  | Klientų aptarnavimo tarnyba / techninės priežiūros punktas ..... | 116 |
| 12  | Informacija apie atitikties deklaraciją.....                     | 116 |
| 13  | Garantija.....   | 116 |

### 1 APIE ŠIĄ NAUDOJIMO INSTRUKCIJĄ

- Vokiška versija yra originali naudojimo instrukcija. Visos kitos kalbų versijos yra originalios naudojimo instrukcijos vertimai.
- Visada laikykite šią naudojimo instrukciją taip, kad visada galėtumėte ją paskaityti, kai reikės informacijos apie įrenginį.
- Perduokite įrenginį kitiems asmenims tik kartu su šia naudojimo instrukcija.
- Perskaitykite ir laikykitės šioje naudojimo instrukcijoje pateiktų saugos ir įspėjamųjų nurodymų.

#### 1.1 Tituliniame puslapyje esantys simboliai

| Simbolis  | Reikšmė  |
|---|--|
|  | Prieš eksploatuodami būtina atidžiai perskaitykite šią naudojimo instrukciją. Tai yra saugaus darbo ir sklandaus valdymo sąlyga. |
|  | Naudojimo instrukcija  |
|  | Norėdami apsisaugoti nuo elektros smūgio, nepažeiskite arba neperspjaukite tinklo kabelio!                                       |

#### 1.2 Simbolių paaiškinimai ir signaliniai žodžiai

**⚠ PAVOJUS!** Nurodo gresiančią pavojingą situaciją, kurios neišvengus galimas mirtinas arba sunkus sužalojimas.

**⚠ ĮSPĖJIMAS!** Nurodo galimą pavojingą situaciją, kurios neišvengus galimas mirtinas arba sunkus sužalojimas.

**⚠ ATSARGIAI!** Nurodo galimą pavojingą situaciją, kurios neišvengus galimas lengvas arba vidutinio sunkumo sužalojimas.

**⚠ DĖMESIO!** Nurodo situaciją, kurios neišvengus galima materialinė žala.

**i NUORODA** Specialios nuorodos dėl geresnio suprantamumo ir valdymo.

## 2 GAMINIO APRAŠYMAS

Šioje naudojimo instrukcijoje aprašomi įvairūs siurblių modeliai. Identifikuokite savo modelį pagal specifikacijų lentelę.

### 2.1 Gaminio apžvalga (A, B pav.)

| Nr. | Konstruktinė dalis                               |
|-----|--|
| 1   | Siurblio įėjimas / siurbiamosios linijos jungtis |
| 2   | Siurblio išėjimas / slėginės linijos jungtis     |
| 3   | Variklio korpusas                                |
| 4   | Jungiamasis kabelis                              |
| 5   | Įj. / išj. jungiklis                             |
| 6   | Siurblio pagrindas                               |
| 7   | Siurblio korpusas                                |
| 8   | Pildymo varžtas                                  |
| 9   | Siurblio korpuso išleidimo varžtas               |
| 10  | Slėginė linija (priedas)                         |
| 11  | Alkūninė įmova                                   |
| 12  | Sandariklis                                      |
| 13  | Jungiamoji įmova                                 |
| 14  | Sandariklis                                      |
| 15  | Filtrai (priedas)                                |
| 16  | Siurbiamoji linija (priedas)                     |

### 2.2 Veikimas

Siurblys tiekiamą terpę siurbia tiesiai pro įsiurbimo angas ir tiekia ją į siurblio išėjimą. Jis valdomas įj./išj. jungikliu.

### 2.3 INOX

Siurbliai pavadinimu INOX pristatomi su nerūdijančiojo plieno įranga. Tai nekeičia jų konstrukcijos ir veikimo.

### 2.4 Saugos ir apsauginiai įtaisai

#### Apsauginis termojungiklis

Siurblys turi šiluminės apsaugos relę, kuri išjungia variklį esant perkaitimui. Po maždaug 15–20 minučių atvėsimas fazės siurblys vėl automatiškai įsijungia.

### 2.5 Naudojimas pagal paskirtį

Siurblys skirtas privačiam naudojimui name ir sode. Jį leidžiama eksploatuoti tik atsižvelgiant į naudojimo ribas pagal techninius duomenis.

Siurblys tinka:

- drėkinti ir laistyti,
- rezervuarams perpumpuoti ir išpumpuoti (pvz., baseinams),
- vandeniui iš šulinių, lietaus statinių ir cisternų imti.

Siurblys tinka tik šiems skysčiams tiekti:

- švaram, lietaus vandeniui,
- chloruotam vandeniui (pvz., baseinų).

Kitoks arba leistinas ribas viršijantis naudojimas yra laikomas naudojimu ne pagal paskirtį.

### 2.6 Galimi netinkamo naudojimo būdai

Siurblio negalima naudoti nepertraukiamu režimu. Jis nėra tinkamas tiekti:

- geriamąjį vandenį,
- sūrų vandenį,
- maisto produktus,
- nuotekas
- agresyvias terpes, chemines medžiagas,
- ėsdinančius, degius, sprogius arba garuojančius skysčius,
- šiltesnius kaip 35 °C skysčius,
- smėliuotą vandenį ir abrazyvinius skysčius.

## 3 SAUGOS NUORODOS

**⚠ PAVOJUS! Pavojus palietus įtampingas dalis!** Sugedus siurbliui arba ilginamajam kabeliui, galima sunkiai susižaloti!

- Nedelsdami ištraukite iš tinklo kištuką.
- Prijunkite įrenginį per liekamosios srovės įtaisą, kurio vardinė nebalanso srovė < 30 mA.

**⚠ ĮSPĖJIMAS! Pavojus susižaloti.** Dėl pažeistų ir išjungtų saugos bei apsauginių įtaisų galima sunkiai susižaloti.

- Sugedusius saugos ir apsauginius įtaisus paveskite suremontuoti.
- Niekada neatjunkite saugos ir apsauginių įtaisų.



**⚠️ ATSARGIAI! Pavojus susižaloti dėl karšto vandens** Ilgiau veikiant priešais uždarytą slėgio pusę (> 10 min.), vanduo siurblyje gali stipriai įkaisti ir nekontroliuojamai išsiveržti!

- Atjunkite siurbį nuo tinklo ir leiskite siurbliui ir vandeniui atvėsti.
- Patikrinkite vandens lygį įsiurbimo pusėje.
- Patikrinkite linijų sandarumą.
- Patikrinkite, kaip prijungtos siurbiamoji ir slėginė linijos.
- Siurbį vėl paleiskite tik pašalinę visus trūkumus!

### 3.1 Bendrosios saugos nuorodos

- Šį prietaisą leidžiama naudoti vaikams nuo 8 metų ir asmenims, turintiems fizinę, jutiminę arba protinę negalią arba nepakankamai patirties bei žinių, leidžiama naudoti tik tada, kai jie yra prižiūrimi arba buvo instruktuoti, kaip saugiai naudoti prietaisą ir supranta su tuo susijusius pavojus. Vaikams žaisti su prietaisu draudžiama. Valyti ir atlikti naudotojui numatytą techninę priežiūrą neprižiūrimiems vaikams draudžiama.
- Asmenims, turintiems labai didelę ir kompleksinę negalią, gali turėti čia aprašytas instrukcijas viršijančius poreikius.
- Siurblio niekada nekelkite, netransportuokite ir netvirtinkite už tinklo kabelio. Nenaudokite tinklo kabelio, kad ištrauktumėte tinklo kištuką iš kištukinio lizdo.
- Savavališki siurblio pakeitimai ar pertvarkymai draudžiami. Remonto darbus leidžiama atlikti tik mūsų klientų aptarnavimo tarnybai.
- Atlikdami darbus prie įrenginio, ištraukite tinklo kištuką. Apsaugokite tinklo kištuką nuo drėgmės.
- Naudokite tik nepriekaištingos būklės siurbį ir ilginamuosius kabelius! Draudžiama eksploatuoti pažeistus įrenginius.
- Laikykitės saugaus atstumo iki gyvūnų arba, jei artinasi gyvūnai, išjunkite siurbį.

### 3.2 Elektros sauga

- Jei baseine arba sodo tvenkinyje yra žmonių, siurblio naudoti negalima.
- Namo tinklo įtampa turi sutapti su tinklo įtampos duomenimis, pateikiamais techniniuose duomenyse, – nenaudokite jokios kitos maitinimo įtampos.
- Įrenginį leidžiama eksploatuoti tik prie elektros įrangos pagal DIN/VDE 0100, 737, 738 ir

702 dalis. Kaip apsaugą reikia įrengti 10 A apsauginį laido jungiklį.

- Naudokite tik tokius ilginamuosius kabelius, kurie yra numatyti naudoti atvirame ore – mažiausias skerspjūvis 3 x 1,5 mm<sup>2</sup> (H07RN-F kokybė, atitinkanti DIN 57282/57245, apsaugotas nuo vandens pusrū). Kabelių būgnus visada iki galo išvyniokite.
- Kiekvieną kartą prieš paleisdami patikrinkite savo ilginamojo kabelio būklę.

## 4 MONTAVIMAS

### 4.1 Siurblio pastatymas

1. Paruoškite lygią ir stabilią stovėjimo vietą.
2. Pastatykite siurbį horizontaliai ir apsaugoję nuo apšėmimo.
- Siurblys turi būti apsaugotas nuo lietaus ir tiesioginės vandens srovės.

### 4.2 Siurbiamosios linijos prijungimas

**📌 NUORODA** Rekomenduojame sumontuoti lanksčias linijas prie siurblio įėjimo. Taip siurblio negalės veikti mechaninis spaudimas arba tempimas.

1. Pasirinkite tokio ilgio siurbiamąją liniją, kad siurblys negalėtų veikti sausąja eiga. Siurbiamoji linija visada turi būti bent 30 cm žemiau vandens paviršiaus.
2. Prijunkite siurbiamąją liniją. Atkreipkite dėmesį į tai, kad prijungtumėte sandariai, nepažeisdami sriegio.
3. Siurbiamąją liniją visuomet tieskite taip, kad ji kiltų į viršų.

**📌 NUORODA** Jei siurbimo aukštis yra didesnis kaip 4 m, reikia sumontuoti siurbiamąją žarną, kurios skersmuo didesnis kaip 1". Rekomenduojame naudoti AL-KO siurbimo komplektą su siurbiamąja žarna, siurbiamuoju sieteliu ir grįžtamosiomis tėkmėmis blokatoriumi. Teiraukitės savo specializuoto prekybininko.

### 4.3 Slėginės linijos montavimas

1. Įsukite jungiamąją įmovą (13) su apvaliuoju sandarinimo žiedu (14) į siurblio išėjimą (2).
2. Kampinę įmovą (11) su sandarikliu (12) užsukite ant jungiamosios įmovos (13) ir pasukite kampinę įmovą norima kryptimi.
3. Pritvirtinkite slėginę liniją (10) prie kampinės įmovos (11).
4. Atidarykite visus slėginėje linijoje esančius uždūris (vožtuvus, purškimo antgalius, vandens čiaupą).

## 5 PALEIDIMAS

### 5.1 Siurblio pripildymas

#### **DĖMESIO!** Įrenginio pažeidimo pavojus!

Sausoji eiga siurblių sugadina!

- Prieš kiekvieną paleidimą siurblys turi būti pripildytas vandens iki nupiltuvo, kad galėtų iš karto siurbti.
1. Atsukite pildymo varžtą (8).
  2. Per pildymo varžtą pilkite vandenį, kol bus pasiekta ant siurblio korpuso esanti žyma.
  3. Vėl įsukite pildymo varžtus.

## 6 VALDYMAS

### 6.1 Siurblio įjungimas

1. Atidarykite visus slėginėje linijoje esančius uždorius (vožtuvą, purškimo antgalį, vandens čiaupą).
2. Jungiamojo kabelio elektros kištuką įkiškite į kištukinį lizdą.
3. Įjunkite siurblių jį. / išj. jungiklius.

**DĖMESIO!** Įrenginio pažeidimo pavojus! Dėl uždarytos slėginės linijos, gali būti apgadintas siurblys!

- Neleiskite siurbliui veikti priešais uždarytą slėginę liniją.

### 6.2 Siurblio išjungimas

1. Panaudoję siurblių išjunkite jį./išj. jungiklius.
2. Uždarykite visus slėginėje linijoje esančius uždorius.

**⚠️ ATSARGIAI!** Pavojus susižaloti dėl karšto vandens! Ilgiau veikiant priešais uždarytą slėgio pusę (> 10 min.), vanduo siurblyje gali stipriai įkaisti ir nekontroliuojamai išsiveržti!

- Atjunkite siurblių nuo tinklo ir leiskite siurbliui ir vandeniui atvėsti.
- Siurblių vėl paleiskite tik pašalinę visus trūkumus!

Pavojus susižaloti dėl karšto vandens gali kilti:

- netinkamai įrengus,

- uždarius slėgio pusę,
- trūkstant vandens siurbiamojoje linijoje arba
- sugedus slėgio relei.

### Veiksmai

1. Atjunkite siurblių nuo tinklo ir leiskite atvėsti siurbliui.
2. Patikrinkite siurblių, įrengimą ir vandens lygį.
3. Siurblių vėl paleiskite tik pašalinę visus trūkumus!

## 7 TECHNINĖ PRIEŽIŪRA

### 7.1 Siurblio skalavimas

Atlikus plaukimo baseino chloruoto vandens arba likučius paliekančių skysčių tiekimą siurblių reikia išskalauti švariu vandeniu.

1. Praplaukite siurblių švariu vandeniu.

### 7.2 Užsikišimų šalinimas

1. Atjunkite siurblių nuo tinklo ir apsaugokite nuo pakartotinio įjungimo.
2. Atjunkite siurbiamąją liniją siurblio įėjime.
3. Prijunkite slėginę liniją prie vandens linijos.
4. Leiskite vandeniui tekėti per siurblio korpusą, kol pasišalins kamštis.
5. Trumpai įjungdami patikrinkite, ar siurblys laisvai sukasi.
6. Vėl paleiskite siurblių, kaip aprašyta.

## 8 PAGALBA AT SIRADUS SUTRIKIMŲ

**⚠️ PAVOJUS!** Elektros smūgio pavojus! Atliekant darbus prie siurblio kyla elektros smūgio pavojus.

- Prieš visus sutrikimų šalinimo darbus ištraukite tinklo kištuką.
- Leiskite elektrikai pašalinti gedimus elektros įrangoje.

**ℹ️ NUORODA** Jei yra nepataisomų sutrikimų, kreipkitės į mūsų kompetentingą klientų aptarnavimo tarnybą.

| Sutrikimas                     | Galima priežastis             | Sprendimo būdas   |
|--------------------------------|-------------------------------|---|
| Neveikia variklis.             | Užsiblokavęs rotorius.        | Pašalinkite nešvarumus siurbimo srityje. Tinkamais įrankiais išvalykite pro angą, esančią variklio korpuso gale.                      |
|                                | Išjungę šiluminę relė.        | Palaukite, kol šiluminė relė vėl įjungsi siurbį. Atsižvelkite į maksimalią tiekiamos terpės temperatūrą. Paveskite patikrinti siurbį. |
|                                | Nėra tinklo įtampos.          | Patikrinkite saugiklius, leiskite elektrikai patikrinti elektros maitinimą.   |
| Siurblys veikia, bet netiekia. | Per žemas vandens lygis.      | Giliau panardinkite siurbiamąją žarną.  |
|                                | Oras siurblio korpuse.        | Pripildykite siurbį.  |
|                                | Siurblys siurbia orą.         | Patikrinkite visas jungtis ir filtro dangtelio sandarumą.   |
|                                | Siurbimo pusės užsikimšimas.  | Atsargiai!<br>Pavojus nudegti dėl karšto vandens!<br>Pašalinkite nešvarumus siurbimo srityje.   |
|                                | Uždaryta slėginė linija.      | Atsargiai!<br>Pavojus nudegti dėl karšto vandens!<br>Atidarykite slėginę liniją.  |
|                                | Užlenkta slėginė žarna.       | Ištieskite slėginę žarną.   |
| Per mažas tiekiamas kiekis     | Užlenkta slėginė žarna.       | Ištieskite slėginę žarną.   |
|                                | Per mažas žarnos skersmuo.    | Naudokite didesnę slėginę žarną.  |
|                                | Siurbimo pusės užsikimšimas.  | Pašalinkite nešvarumus siurbimo srityje.  |
|                                | Per didelis tiekimo aukštis.  | Atsižvelkite į maks. tiekimo aukštį, žr. techninius duomenis!   |
|                                | Per didelis siurbimo aukštis. | Patikrinkite siurbimo aukštį, atsižvelkite į maks. siurbimo aukštį – žr. techninius duomenis.   |

## 9 SANDĖLIAVIMAS

- Ištuštinkite siurbiamąją ir slėginę linijas.
- Išsukite išleidimo varžtą ir išleiskite vandenį iš siurblio.
- Vėl įsukite išleidimo varžtą bei laikykite siurbį ir priedus nuo šalčio apsaugotoje vietoje.

**i NUORODA** Kylant šalčio pavojui, sistemą visiškai ištuštinkite ir laikykite siurbį apsaugotoje nuo šalčio vietoje.

## 10 IŠMETIMAS

Elektriniai ir elektroniniai prietaisai nėra buitinės atliekos, todėl jiems priskiriamos atskiros taisyklės arba išmetimas!

Pakuotė, įrenginys ir priedai pagaminti iš perdirbamų medžiagų ir juos reikia atitinkamai šalinti.

## 11 KLIENTŲ APTARNAVIMO TARNYBA / TECHNINĖS PRIEŽIŪROS PUNKTAS

Iškilius klausimų dėl garantijos, remonto ir atsarginių dalių, kreipkitės į savo artimiausią AL-KO techninės priežiūros skyrių. Jį rasite internete tokiu adresu:

[www.alko-garden.com/service-contacts](http://www.alko-garden.com/service-contacts)

Daugiau informacijos apie atsargines dalis rasite:

[www.alko-garden.com/spareparts](http://www.alko-garden.com/spareparts)

## 13 GARANTIJA

Galimus įrenginio medžiagų ar gamybos defektus įstatymų numatytu pretenzijų dėl trūkumų reiškimo senaties termino laikotarpiu mes šaliname savo nuožiūra remonto arba keitimo būdu. Senaties terminas nustatomas kiekvienu konkrečiu atveju pagal šalies, kurioje įrenginys buvo įsigytas, teisės aktus.

Mūsų garantinis įsipareigojimas galioja tik šiais atvejais:

- laikomasi šios naudojimo instrukcijos;
- įrenginys tinkamai naudojamas;
- naudojamos originalios atsarginės dalys.

Garantija netaikoma:

- dažų pažeidimams, atsiradusiems dėl normalaus dėvėjimosi,
- susidėvinčiosioms dalims, atsarginių dalių kortelėje  pažymėtoms rėmeliu.

Garantis laikotarpis prasideda nuo dienos, kurią įrenginį pirmą kartą įsigyja galutinis vartotojas. Lemiami yra pirkimo dokumente nurodyta data. Kreipkitės su šia garantijos deklaracija ir originaliu pirkimo dokumentu į savo pardavėją arba artimiausią įgaliotąjį klientų aptarnavimo skyrių. Ši deklaracija nedaro įtakos įstatymais pagrįstoms pirkėjo pretenzijoms, kurias jis gali pareikšti pardavėjui.

## 12 INFORMACIJA APIE ATITIKTIES DEKLARACIJĄ

Šiuo prisiimdami sau atsakomybę deklaruojame, kad šis rinkai pateiktos formos gaminys atitinka darnųjų ES direktyvų, ES saugos standartų ir gaminiui taikomų standartų reikalavimus. Atitikties deklaracija yra naudojimo instrukcijos dalis ir pridedama prie įrenginio.

Garantija nustoja galioti šiais atvejais:

- bandoma savarankiškai remontuoti įrenginį;
- savarankiškai atliekami techniniai pakeitimai;
- įrenginys naudojamas ne pagal paskirtį.

## ORIGINĀLĀS LIETOŠANAS INSTRUKCIJAS TULKOJUMS

### Saturs

|     |   |     |
|-----|---|-----|
| 1   | Par šo lietošanas instrukciju.....            | 117 |
| 1.1 | Simboli titullapā.....                        | 117 |
| 1.2 | Zīmju skaidrojums un signālvārdi .....        | 117 |
| 2   | Izstrādājuma apraksts .....                   | 118 |
| 2.1 | Izstrādājuma apskats (A, B attēls).....       | 118 |
| 2.2 | Darbība .....                                 | 118 |
| 2.3 | INOX .....                                    | 118 |
| 2.4 | Drošības un aizsardzības ierīce .....         | 118 |
| 2.5 | Paredzētais lietojums.....                    | 118 |
| 2.6 | Iespējama nepareiza izmantošana ....          | 118 |
| 3   | Drošības norādījumi .....                     | 118 |
| 3.1 | Vispārīgi drošības norādījumi .....           | 119 |
| 3.2 | Elektriskā drošība .....                      | 119 |
| 4   | Montāža .....                                 | 119 |
| 4.1 | Sūkņa uzstādīšana .....                       | 119 |
| 4.2 | Iesūkšanas vada pieslēgšana.....              | 119 |
| 4.3 | Spiedvada montāža .....                       | 119 |
| 5   | Ekspluatācijas sākšana.....                   | 120 |
| 5.1 | Sūkņa uzpildīšana .....                       | 120 |
| 6   | Lietošana.....                                | 120 |
| 6.1 | Sūkņa ieslēgšana .....                        | 120 |
| 6.2 | Sūkņa izslēgšana.....                         | 120 |
| 7   | Tehniskā apkope un tīrīšana.....              | 120 |
| 7.1 | Sūkņa skalošana .....                         | 120 |
| 7.2 | Aizsprostojumu izņemšana.....                 | 120 |
| 8   | Palīdzība traucējumu gadījumā.....            | 120 |
| 9   | Glabāšana.....                                | 121 |
| 10  | Utilizācija .....                             | 121 |
| 11  | Klientu apkalpošanas dienests/serviss ....    | 122 |
| 12  | Informācija par atbilstības deklarāciju ..... | 122 |
| 13  | Garantija.....                                | 122 |

### 1 PAR ŠO LIETOŠANAS INSTRUKCIJU

- Vācu valodā izdotā versija ir oriģinālā lietošanas instrukcija. Visas pārējās dokumentu ver-

sijas citās valodās ir oriģinālo lietošanas instrukciju tulkojumi.

- Vienmēr saglabājiet šo lietošanas instrukciju tādā stāvoklī, lai vēlāk varat tajā ieskatīties, ja būs nepieciešama informācija par ierīci.
- Nododiet ierīci citām personām tikai kopā ar šo lietošanas instrukciju.
- Izlasiet un ievērojiet šajā lietošanas instrukcijā sniegtos drošības un brīdinājuma norādījumus.

#### 1.1 Simboli titullapā

| Simbols | Skaidrojums   |
|---------|---|
|         | Pirms lietošanas obligāti uzmanīgi izlasiet šo lietošanas instrukciju. Tas ir priekšnoteikums drošam darbam un lietošanai bez traucējumiem. |
|         | Lietošanas instrukcija  |
|         | Lai izvairītos no elektriskās strāvas trieciena, nesabojājat vai nepārgrieziet tīkla kabeli!  |

#### 1.2 Zīmju skaidrojums un signālvārdi

**⚠ BĪSTAMI!** Norāda uz tiešu, bīstamu situāciju, kuras rezultātā, ja vien no tās neizvairīsieties, iestāsies nāve vai gūsiet smagas traumas.

**⚠ BRĪDINĀJUMS!** Norāda uz potenciāli bīstamu situāciju, kuras rezultātā, ja vien no tās neizvairīsieties, var iestāties nāve vai iespējams gūt smagas traumas.

**⚠ ESIET PIESARDZĪGI!** Norāda uz potenciāli bīstamu situāciju, kuras rezultātā, ja vien no tās neizvairīsieties, iespējams gūt vieglas vai vidēji smagas traumas.

**⚠ UZMANĪBU!** Norāda uz potenciāli bīstamu situāciju, kuras rezultātā, ja vien no tās neizvairīsieties, iespējams materiālo zaudējumu risks.

**i NORĀDĪJUMS** Īpaši norādījumi labāka izpratnei un manipulēšanai.

## 2 IZSTRĀDĀJUMA APRAKSTS

Šajā lietošanas instrukcijā tiek aprakstīti dažādi sūkņu modeļi. Identificējiet savu ierīces modeli ti pa identifikācijas plāksnītē.

### 2.1 Izstrādājuma apskats (A, B attēls)

| Nr. | Daļa                                   |
|-----|--|
| 1   | Sūkņa ieeja/iesūkšanas vada pieslēgums |
| 2   | Sūkņa izeja/spiedvada pieslēgums       |
| 3   | Motora korpuss                         |
| 4   | Barošanas vads                         |
| 5   | Ieslēgšanas/izslēgšanas slēdzis        |
| 6   | Sūkņa kāja                             |
| 7   | Sūkņa korpuss                          |
| 8   | Uzpildīšanas skrūve                    |
| 9   | Sūkņa korpusa drenāžas skrūve          |
| 10  | Spiedvads (piederumi)                  |
| 11  | Leņķa savienojums                      |
| 12  | Blīve                                  |
| 13  | Savienojums                            |
| 14  | Blīve                                  |
| 15  | Filtrs (piederumi)                     |
| 16  | Iesūkšanas vads (piederumi)            |

### 2.2 Darbība

Sūknis iesūc pārsūkņamo vielu tieši caur sūkšanas caurumiem un pārvieta uz sūkņa izeju. Tas tiek darbināts ar ieslēgšanas/izslēgšanas slēdzi.

### 2.3 INOX

Sūkņi ar apzīmējumu „INOX” tiek izgatavoti, izmantojot nerūsējošā tērauda aprīkojumu. To konstrukcija un darbības princips neatšķiras.

### 2.4 Drošības un aizsardzības ierīce

#### Termiskās aizsardzības slēdzis

Sūknis ir aprīkots ar termiskās aizsardzības slēdzi, kas motora pārkaršanas gadījumā to izslēdz. Pēc atdzīšanas laika perioda aptuveni 15-20 minūtēm sūknis automātiski atkal ieslēdzas.

### 2.5 Paredzētais lietojums

Sūkņi ir paredzēti privātai lietošanai mājā un dārzā. Tos drīkst izmantot tikai atbilstoši ekspluatācijas ierobežojumiem, kas norādīti tehniskajos datos.

Sūkņi ir piemēroti:

- apūdeņošanai un laistīšanai;
- ūdens pārsūkņēšanai un izsūkņēšanai no tvertnēm (piem., baseiniem);
- ūdens ņemšanai no akām, lietus ūdens savāktuvēm un cisternām.

Sūknis ir paredzēts tikai turpmāk uzskaitīto šķidrumu sūkņēšanai:

- tīrs ūdens, lietus ūdens.
- hlorēts ūdens (piem., baseina ūdens);

Citāda lietošana, kas neatbilst šim mērķim, ir uzskatāma par noteikumiem neatbilstošu.

### 2.6 Iespējama nepareiza izmantošana

Sūkni nedrīkst darbināt ilglaicīgi. Tas nav piemērots šādu vielu sūkņēšanai:

- dzeramais ūdens;
- sālsūdens;
- pārtikā izmantojamais ūdens;
- notekūdeņi;
- agresīvi līdzekļi, ķīmiskās vielas;
- kodīgi, uzliesmojoši, sprādzienbīstami vai gāzēti šķidrumi;
- šķidrumi, kas ir siltāki par 35 °C;
- ūdens, kurā ir smiltis un abrazīvi šķidrumi.

## 3 DROŠĪBAS NORĀDĪJUMI

**⚠ BĪSTAMI! Nepieskarieties detaļām, kas pieslēgtas elektriskajam spriegumam!** Bojāts sūknis vai pagarinātājkabelis var būt iemesls nopietnām traumām!

- Nekavējoties atvienojiet kontaktdakšu no elektrotīkla.
- Pieslēdziet ierīci diferenciālās aizsardzības automātiskajam slēdzim ar nominālās noplūdes strāvas vērtību < 30 mA.

**⚠ BRĪDINĀJUMS! Traumu risks.** Bojātas un atslēgtas drošības un aizsardzības ierīces var būt iemesls smagām traumām.

- Bojātas drošības un aizsardzības ierīces ir jā-saremontē.
- Nekādā gadījumā neveidojiet drošības ierīču un aizsargierīču apvadus.

**⚠️ ESIET PIESARDZĪGI! Savainojumu gūšanas risks ar karstu ūdeni** Ilgstoši darbojoties ar slēgtu spiediena pusi (> 10 min), ūdens sūknī var ļoti sakarst un nekontrolēti no tā izplūst!

- Atvienojiet sūkni no barošanas avota un ļaujiet sūknim un ūdenim atdzist.
- Pārbaudiet sūkšanas puses ūdens līmeni.
- Pārbaudiet cauruļvadu hermētiskumu.
- Pārbaudiet sūcvada un spiedvada instalāciju.
- Neatsāciet sūkņa lietošanu, kamēr netiek novērsti visi defekti!

### 3.1 Vispārīgi drošības norādījumi

- Šo ierīci drīkst izmantot bērni no 8 gadu vecuma un vecāki bērni, kā arī personas ar ierobežotām fiziskām, maņu un garīgām spējām vai personas bez pieredzes un zināšanām, kad tiek nodrošināta uzraudzība vai ir sniegtas instrukcijas, kā droši lietot ierīci, un informācija par iespējamo apdraudējumu. Bērni nedrīkst spēlēties ar iekārtu. Tīrīšanu un apkopi bez uzraudzības nedrīkst ļaut veikt bērniem.
- Attiecībā uz personām, kurām ir ļoti sarežģīti un kompleksi spēju ierobežojumi, var būt nepieciešamas instrukcijas, kas nav aprakstītas šajā dokumentā.
- Nekādā gadījumā sūkni nedrīkst celt, transportēt vai nostiprināt aiz tīkla kabeļa. Nelietojiet tīkla kabeli, lai izņemtu kontaktdakšu no rozetes.
- Jebkāda veida patvaļīgu izmaiņu vai modifikāciju veikšana sūknim ir aizliegta. Remontus atļauts veikt tikai mūsu klientu apkalpošanas dienestā.
- Pirms strādāšanas pie ierīces vienmēr izņemiet kontaktdakšu. Aizsargājiet kontaktdakšu pret mitrumu.
- Sūkni un pagarinātājkabeli drīkst lietot tikai tad, ja tas ir tehniski nevainojamā stāvoklī. Bojātu ierīci nedrīkst darbināt.
- Nodrošiniet drošu attālumu no dzīvniekiem vai gadījumā, ja tuvojās dzīvnieki, sūkni izslēdziet.

### 3.2 Elektriskā drošība

- Sūkni nedrīkst darbināt, ja peldbaseinā vai dārzā dziļi atrodas cilvēki.
- Mājas elektrotīkla spriegumam ir jāatbilst tehniskajos datos norādītajam elektrotīkla spriegumam, cits barošanas avota spriegums nav atļauts.

- Ierīci drīkst izmantot tikai ar elektrisko aprīkojumu atbilstoši standartam DIN/VDE 0100 737., 738. un 702. daļai. Aizsardzībai ir nepieciešams uzstādīt 10 A jaudas slēdzi.
- Izmantojiet tikai lietošanai ārpus telpām paredzētus pagarinātājkabeļus ar minimālo šķērssbiezuma laukumu 3 x 1,5 mm<sup>2</sup> (H07RN-F, saskaņā ar standartu DIN 57282/57245, ar aizsardzību no ūdens). Vienmēr pilnībā iztīniet kabeli no uzlīšanas spoles.
- Vienmēr pirms lietošanas pārbaudiet pagarinātājkabeļa stāvokli.

## 4 MONTĀŽA

### 4.1 Sūkņa uzstādīšana

1. Nolieņojiet un nostipriniet uzstādīšanas vietu.
2. Novietojiet sūkni horizontālā stāvoklī, un nepieļaujiet applūšanu.
  - Sūknim jānodrošina aizsardzība no lietus un tiešas ūdens strūkļas iedarbības.

### 4.2 Iesūkšanas vada pieslēgšana

**ⓘ NORĀDĪJUMS** Mēs iesakām pie sūkņa ieejas pieslēgšanai izmantot elastīgus pievadus. Tādējādi tiek novērsta mehāniska spiediena vai vilkšanas iedarbība uz sūkni.

1. Iesūkšanas vada garumu izvēlieties tā, lai sūknis nedarbotos bez ūdens. Sūcvada galam vienmēr ir jāatrodas vismaz 30 cm zem ūdens virsmas.
2. Iesūkšanas vada pieslēgšana. Nodrošiniet, lai savienojums būtu pietiekami hermētisks, un netiktu sabojāta vītne.
3. Sūcvadu vienmēr izvietot kāpoši.

**ⓘ NORĀDĪJUMS** Ja sūkšanas augstums pārsniedz 4 m, ir jāuzstāda sūkšanas šļūtene, kuras diametrs ir lielāks par 1". Mēs iesakām izmantot AL-KO sūkšanas aprīkojumu ar sūkšanas šļūteni, sūkšanas sietu un atplūdes vārstu. Jautājiet vietējam izplatītājam.

### 4.3 Spiedvada montāža

1. Ieskrūvējiet savienojumu (13) ar blīvgredzenu (14) sūkņa izejā (2).
2. Uzskrūvējiet leņķa savienojumu (11) ar blīvi (12) uz savienojuma (13).
3. Spiedvadu (10) nostipriniet uz leņķa savienojuma (11).
4. Atveriet visas spiedvada slēgierīces (vārstus, smidzināšanas sprauslas, ūdens krānus).

## 5 EKSPLUATĀCIJAS SĀKŠANA

### 5.1 Sūkņa uzpildīšana

**UZMANĪBU!** Pastāv ierīces bojājumu risks!  
Sausa darbība iznīcina sūkni!

- Sūknis pirms katras ekspluatācijas uzsākšanas līdz pārplūdei ir jāuzpilda ar ūdeni, lai tas nekavējoties spētu uzsūkt.
1. Atveriet uzpildīšanas skrūvi (8).
  2. Pa uzpildīšanas skrūves atveri uzpildiet ūdeni, līdz ir sasniegts marķējums uz sūkņa korpusa.
  3. Ieskrūvējiet uzpildīšanas skrūves.

## 6 LIETOŠANA

### 6.1 Sūkņa ieslēgšana

1. Atveriet spiedvada slēgierīces (vārstu, smidzināšanas sprauslu, ūdens krānu).
2. Ievietojiet kabeļa kontaktakšu strāvas kontaktligzdā.
3. Ieslēdziet sūkni ar ieslēgšanas/izslēgšanas slēdzi.

**UZMANĪBU!** Pastāv ierīces bojājumu risks!  
Aizvērts spiedvads var izraisīt sūkņa bojājumus!

- Neļaujiet sūknim darboties ar aizvērtu spiedvadu.

### 6.2 Sūkņa izslēgšana

1. Pēc lietošanas izslēdziet sūkni ar ieslēgšanas/izslēgšanas slēdzi.
2. Aizveriet visus spiedvadā esošos vārstus.

**⚠ ESĪET PIESARDZĪGI!** Savainojumu gūšanas risks ar karstu ūdeni Ilgstoši darbojoties ar slēgtu spiediena pusi (> 10 min), ūdens sūknī var ļoti sakarst un nekontrolēti no tā izplūst!

- Atvienojiet sūkni no barošanas avota un ļaujiet sūknim un ūdenim atdzist.
- Neatsāciet sūkņa lietošanu, kamēr netiek novērsti visi defekti!

Savainojumu gūšanas risks ar karstu ūdeni var rasties turpmāk uzskaitītajos gadījumos:

- nepareiza uzstādīšana;
- aizvērts spiediena puse;

- trūkst ūdens iesūkšanas vadā vai
- ir bojāts spiediena slēdzis.

### Rīcība

1. Atvienojiet sūkni no elektrotīkla un ļaujiet ūdenim atdzist.
2. Pārbaudiet sūkni, pārbaudiet, vai pareizi veikta uzstādīšana un ūdens līmeni.
3. Atsāciet sūkņa lietošanu tikai pēc tam, kad ir novērsti visi defekti!

## 7 TEHNISKĀ APKOPE UN TĪRĪŠANA

### 7.1 Sūkņa skalošana

Pārsūknējot hluru saturošu baseina ūdeni vai šķīdumus, kas atstāj nogulsnes, sūknis ir jāizskalo ar tīru ūdeni.

1. Sūkni izskalojiet ar tīru ūdeni.

### 7.2 Aizsprostojumu izņemšana

1. Atvienojiet sūkni no elektrotīkla un nodrošiniet, lai to nevarētu atkal pieslēgt.
2. Demontējiet iesūkšanas vadu no sūkņa ieejas.
3. Pievienojiet spiedvadu pie ūdensvada.
4. Ļaujiet ūdenim plūst caur sūkņa korpusu līdz tiek atbrīvots aizsprostojums.
5. Īslaicīgi ieslēdzot sūkni, pārbaudiet vai tas darbojas brīvi.
6. Sāciet sūkņa ekspluatāciju kā norādīts aprakstā.

## 8 PALĪDZĪBA TRAUČĒJUMU GADĪJUMĀ

**⚠ BĪSTAMI!** Strāvas trieciena risks! Darbinot sūkni, pastāv elektriskās strāvas trieciena risks.

- Pirms traucējumu novēršanas darbu sākšanas atvienojiet ierīci no elektrotīkla.
- Kļūdas, kas radušās elektriskajā iekārtā, lieciet novērst elektriķim.

**ℹ NORĀDĪJUMS** Nenovēršamu kļūdu gadījumā vērsieties pie mūsu atbildīgā klientu apkalpošanas dienesta.



| Problēma                                     | Iespējamais iemesls                 | Risinājums   |
|--|-------------------------------------|--|
| Motors nesāk darboties.                      | Bloķēts darbrats.                   | Noņemiet netīrumus iesūkšanas zonā. Lai iztīrītu sūkni, atveriet ar piemērotu instrumentu motora korpusa aiz mugures daļu.     |
|  | Termoslēdzis ir izslēdzies.         | Uzgaidiet līdz motora termoslēdzis atkal ieslēdz sūkni. Ievērojiet sūknējamo šķidrums maksimālo temperatūru. Pārbaudiet sūkni. |
|  | Tīklā nav sprieguma.                | Drošinātāju, strāvas padeve ir jāpārbauda kvalificētam elektriķim.   |
| Sūknis darbojas, bet šķidrums netiek padots. | Pārāk zems ūdens līmenis.           | Iegremdējiet dziļāk sūkšanas šļūteni.  |
|  | Sūknī iekļuvis gaiss.               | Uzpildiet sūkni.   |
|  | Sūknis iesūc gaisu.                 | Pārbaudiet, vai visi pieslēguma savienojumi un filtra vāks ir hermētisks.  |
|  | Aizsprotojums iesūkšanas pusē.      | Esiet piesardzīgi!<br>Apdedzināšanās risks ar karstu ūdeni!<br>Noņemiet netīrumus iesūkšanas zonā.                             |
|  | Spiedvads aizvērts.                 | Esiet piesardzīgi!<br>Apdedzināšanās risks ar karstu ūdeni!<br>Atveriet spiedvadu.   |
|  | Spiediena caurule saliekta.         | Iztaisnojiet spiediena cauruli.  |
| Pārāk mazs pārsūknētā ūdens daudzums         | Spiediena caurule saliekta.         | Iztaisnojiet spiediena cauruli.  |
|  | Caurules diametrs ir pārāk mazs.    | Izmantojiet lielāku spiediena cauruli.   |
|  | Aizsprotojums iesūkšanas pusē.      | Noņemiet netīrumus iesūkšanas zonā.  |
|  | Pārāk liels pārsūknēšanas augstums. | Ievērojiet maksimālo pārsūknēšanas augstumu, skatiet tehniskajos datos!  |
|  | Iesūkšanas augstums ir pārāk liels. | Pārbaudiet iesūkšanas augstumu, ievērojiet maksimālo iesūkšanas augstumu, skat. tehnisko informāciju.                          |

## 9 GLABĀŠANA

- Izteciniet iesūkšanas vadu un spiedvadu.
- Izskrūvējiet drenāžas skrūvi un ļaujiet, lai ūdens iztek no sūkņa.
- Izskrūvējiet drenāžas skrūvi atpakaļ un uzglabājiet sūkni un tā piederumus no sala pargātā vietā.

**i NORĀDĪJUMS** Ja sistēma sasalst, nepieciešams to pilnībā iztukšot un sūkni novietot uzglabāšanai no sasalšanas aizsargātā vietā.

## 10 UTILIZĀCIJA

- Elektriskās un elektroniskās ierīces aizliegts iemest sadzīves atkritumos, bet gan tās jānodod dalītajos atkritumos vai otrreizējai pārstrādei!

Ierīce, tās iepakojums un piederumi ir izgatavoti no otrreiz pārstrādājamiem izejmateriāliem un tādēļ ir atbilstoši jāutilizē.

## 11 KLIENTU APKALPOŠANAS DIENESTS/SERVISS

Jautājumu gadījumā par garantiju, remontu vai rezerves daļām sazinieties ar tuvāko AL-KO servisa centru. Informāciju par tiem meklējiet šādā vietnē:

[www.alko-garden.com/service-contacts](http://www.alko-garden.com/service-contacts)

Vairāk informācijas par rezerves daļām varat skatīt:

[www.alko-garden.com/spareparts](http://www.alko-garden.com/spareparts)

## 13 GARANTĪJA

Iespējamais materiāla vai ražošanas brāķus iekārtā mēs novērsīsim atbilstoši likumā noteiktajam noilguma termiņam attiecībā uz garantijas prasībām, paturot tiesības izvēlēties remontu vai jaunas preces piegādi. Noilguma termiņš tiek noteikts, vadoties pēc tās valsts spēkā esošās likumdošanas, kurā ierīce tika nopirkta.

Mūsu garantijas pakalpojumi ir spēkā tikai tad, ja:

- ievērojot šo lietošanas instrukciju.
- ierīce tiek izmantota atbilstoši mērķim;
- tiek izmantotas oriģinālās rezerves daļas.

Garantija zaudē savu spēku, ja:

- tiek veikti patstāvīgi remontēšanas mēģinājumi;
- tiek veikta patvaļīga pārbūve;
- ierīce netiek lietota atbilstoši paredzētajam mērķim.

Garantija neattiecas uz:

- krāsas bojājumiem, kas radušies normāla nolietojuma rezultātā;
- dilstošajām detaļām, kas rezerves daļu kartē ir atzīmētas ar rāmīti .

Garantijas periods sākas no ierīces pirmreizējās pārdošanas pirmās dienas. Noteicošais ir datums uz pirkuma čeka. Lūdzam jūs ar šo garantijas deklarāciju un pirkuma čeku doties pie sava tirdzniecības pārstāvja vai uz tuvāko oficiālo klientu apkalpošanas centru. Šī deklarācija neskar pircēja likumā noteiktās garantijas prasības pret pārdevēju.

## ПРЕВОД НА ОРИГИНАЛНОТО РЪКОВОДСТВО ЗА ЕКСПЛОАТАЦИЯ

### Съдържание

|     |  |     |
|-----|--|-----|
| 1   | Относно инструкцията за експлоатация.....                  | 123 |
| 1.1 | Символи на началната страница....                          | 123 |
| 1.2 | Разяснения на условните обозначения и сигналните думи..... | 123 |
| 2   | Описание на продукта .....                                 | 124 |
| 2.1 | Общ преглед на продукта (Фигура А, В).....                 | 124 |
| 2.2 | Функция.....   | 124 |
| 2.3 | INOX.....  | 124 |
| 2.4 | Защитно и предпазно устройство....                         | 124 |
| 2.5 | Употреба по предназначение .....                           | 124 |
| 2.6 | Възможна неправилна употреба ....                          | 124 |
| 3   | Указания за безопасност .....                              | 124 |
| 3.1 | Общи указания за безопасност .....                         | 125 |
| 3.2 | Електрическа безопасност.....                              | 125 |
| 4   | Монтаж.....  | 125 |
| 4.1 | Разполагане на помпата .....                               | 125 |
| 4.2 | Свързване на смукателната линия                            | 125 |
| 4.3 | Монтаж на напорния маркучпровод.....                       | 126 |
| 5   | Въвеждане в експлоатация .....                             | 126 |
| 5.1 | Пълнене на помпата.....                                    | 126 |
| 6   | Управление.....  | 126 |
| 6.1 | Включване на помпата .....                                 | 126 |
| 6.2 | Изключване на помпата .....                                | 126 |
| 7   | Поддръжка и почистване.....                                | 126 |
| 7.1 | Изплакване на помпата .....                                | 126 |
| 7.2 | Отстраняване на запушване .....                            | 127 |
| 8   | Помощ при неизправности .....                              | 127 |
| 9   | съхранение .....   | 128 |
| 10  | Изхвърляне.....  | 128 |
| 11  | Поддръжка / Сервиз .....                                   | 128 |
| 12  | Информация за декларацията за съответствие .....           | 128 |
| 13  | Гаранция .....   | 128 |

## 1 ОТНОСНО ИНСТРУКЦИЯТА ЗА ЕКСПЛОАТАЦИЯ

- Немската версия е оригиналната инструкция за експлоатация. Всички останали версии са преводи на оригиналната инструкция за експлоатация.
- Съхранявайте винаги тази инструкция за експлоатация по начин, по който да можете да я четете, когато се нуждаете от информация за този уред.
- Предавайте уреда на други лица само заедно с тази инструкция.
- Прочетете и съблюдавайте инструкциите за безопасност и предупредителните съвети в тази инструкция за експлоатация.

### 1.1 Символи на началната страница

| Символ   | Значение   |
|--|--|
|   | Непременно прочетете внимателно тази инструкция за експлоатация преди пускането в експлоатация. Това е предпоставката за безопасна работа и безпроблемно боравене с уреда. |
|   | Ръководство за експлоатация  |
|  | Мрежови кабел - не наранявайте или не разцепвайте, за да избегнете електрически удар!  |

### 1.2 Разяснения на условните обозначения и сигналните думи

**⚠ ОПАСНОСТ!** Обозначава непосредствено опасна ситуация, която - ако не бъде избегната - може да има като последствие смърт или тежко нараняване.

**⚠ ПРЕДУПРЕЖДЕНИЕ!** Обозначава потенциална опасна ситуация, която - ако не бъде избегната - би могла да доведе до смърт или тежко нараняване.

**⚠ ВНИМАНИЕ!** Обозначава потенциално опасна ситуация, която - ако не бъде избегната - може да има като следствие леко или умерено нараняване.

**ВНИМАНИЕ!** Обозначава ситуация, която - ако не се избегне - може да предизвика материални щети.

**f УКАЗАНИЕ** Специални указания за по-добро разбиране и боравене.

## 2 ОПИСАНИЕ НА ПРОДУКТА

В това ръководство за работа са описани различни модели помпи. Идентифицирайте модела си по типовата табелка.

### 2.1 Общ преглед на продукта (Фигура А, В)

| №  | Компонент  |
|----|--|
| 1  | Връзка на входа на помпата / смукателната линия на помпата |
| 2  | Връзка на изхода на помпата/напорния маркучопровод         |
| 3  | корпус на двигателя  |
| 4  | свързващ кабел   |
| 5  | Превключвател за вкл./изкл.                                |
| 6  | Крак на помпата  |
| 7  | Корпус на помпата  |
| 8  | винт за пълнене  |
| 9  | Изпускателен винт на корпуса на помпата                    |
| 10 | Напорен маркучопровод (аксесоари)                          |
| 11 | ъглов нипел  |
| 12 | уплътнение   |
| 13 | Свързващ нипел   |
| 14 | уплътнение   |
| 15 | Филтър (аксесоари)   |
| 16 | Смукателна линия (аксесоари)                               |

### 2.2 Функция

Помпата засмуква изпомпваната среда директно през смукателните отвори и я подава към изхода на помпата. Управлява се с превключвател за вкл./изкл.

### 2.3 INOX

Помпите с обозначение "INOX" се доставят в оборудване от неръждаема стомана. Това не се отразява на дизайна и функциите.

### 2.4 Защитно и предпазно устройство

#### Термозащитен прекъсвач

Помпата е оборудвана с термозащитен превключвател, който изключва двигателя при прегревяне. След фаза на охлаждане от ок. 15 - 20 минути помпата автоматично се включва отново.

### 2.5 Употреба по предназначение

Помпата е предназначена за лична употреба в дома и градината. Тя може да се експлоатира само в допустимите граници на използване, съгласно техническите данни.

Помпата е подходяща за:

- Напояване и поливане
- Изпомпване и прехвърляне на резервоари (напр. плувни басейни)
- Извличане на вода от кладенци, дъждовни варели и цистерни.

Помпата е подходяща само за транспортиране на следните течности:

- Чиста вода, дъждовна вода
- хлорирана вода (напр. плувни басейни)

Друга употреба, излизаща извън тези рамки, се счита за употреба не по предназначение.

### 2.6 Възможна неправилна употреба

Помпата не бива да се използва в непрекъснат режим. Тя не е подходяща за транспортиране на:

- питейна вода
- солена вода
- хранителни продукти
- замърсена вода
- агресивни флуиди, химикали
- разяждащи, запалими, взривоопасни или отделящи газ течности
- течности, които са по-топли от 35 °C
- вода, съдържаща пясък и абразивни вещества.

## 3 УКАЗАНИЯ ЗА БЕЗОПАСНОСТ

**⚠ ОПАСНОСТ!** Опасност от допир на елементи под електрическо напрежение! Дефект в помпата или удължителния кабел може да доведе до сериозни наранявания!

- Незабавно изключете щепсела от електрическата мрежа.
- Свържете уреда чрез прекъсвач за остатъчен ток с номинален остатъчен ток < 30 mA.

**⚠ ПРЕДУПРЕЖДЕНИЕ!** **Опасност от нараняване.** Дефектните и изключени устройства за безопасност и защита могат да доведат до сериозни наранявания.

- Ремонтирайте дефектните предпазни и защитни устройства.
- Никога не премахвайте защитните и предпазните устройства.

**⚠ ВНИМАНИЕ!** **Опасност от нараняване с гореща вода** Ако помпата работи при затворена страна на налягането за по-дълъг период от време (> 10 мин.), водата в помпата може да се нагрее значително и да излезе неконтролируемо!

- Изключете помпата от електрическата мрежа и оставете помпата и водата да се охладят.
- Проверете нивото на водата откъм смукателната страна.
- Проверете херметичността на маркучите.
- Проверете монтажа на смукателната линия и напорния маркучопровод.
- Не пускайте помпата отново в експлоатация, докато не бъдат отстранени всички неизправности!

### 3.1 Общи указания за безопасност

- Този уред може да бъде употребяван от деца на възраст над 8 год. и освен това от лица с ограничени физически, сензорни или умствени способности, или с липса на опит и познание, само ако те бъдат надзирани и контролирани или бъдат инструктирани относно безопасната употреба на този уред и разбират произтичащите от това опасности. Децата не трябва да играят с машината. Почистването и поддръжката от страна на потребителя не трябва да бъдат изпълнявани от деца без надзор.
- Лица с много големи и комплексни ограничения могат да имат потребности, надхвърлящи обхвата на тук описаните указания.
- Никога не повдигайте, не транспортирайте и не закрепвайте помпата за хранящата кабел. Не използвайте хранящата кабел, за да дръпнете щепсела от контакта.
- Своеволни модификации или преустройства на помпата са забранени. Поправките могат да се извършват само от нашия отдел за обслужване на клиенти.

- При работа по уреда изключете щепсела. Пазете щепсела на хранящата мрежа от влага.
- Помпата и удължителният кабел да се използват само в технически изправно състояние. Повредените уреди не трябва да се експлоатират.
- Спазвайте безопасно разстояние до животни или изключете помпата, когато се приближавате до животни.

### 3.2 Електрическа безопасност

- Ако в басейна или градинското езеро има хора, помпата не трябва да се задейства.
- Напрежението на електрическата мрежа в къщата трябва да отговаря на указанията за напрежение в техническите данни, не използвайте друго хранящо напрежение.
- Уредът може да се използва само в електрическа инсталация в съответствие с DIN/VDE 0100, части 737, 738 и 702. За защита на предпазителя трябва да се монтира прекъсвач 10 А.
- Използвайте само удължителни кабели, предназначени за употреба на открито - минимално сечение 3 x 1,5 мм<sup>2</sup> с качество H07RN-F съгласно DIN 57282/57245 със защитен от пръски щепсел. Винаги развийте напълно кабелните барабани.
- Преди всяко въвеждане в експлоатация проверявайте състоянието на удължаващия кабел.

## 4 МОНТАЖ

### 4.1 Разполагане на помпата

1. Подгответе равно и стабилно местоположение.
2. Монтирайте помпата хоризонтално и така, че да е защитена от наводняване.
- Помпата трябва да бъде защитена от дъжд и директна водна струя.

### 4.2 Свързване на смукателната линия

**📌 УКАЗАНИЕ** Препоръчваме да се монтира гъвкави тръби на входа на помпата. По този начин върху помпата не може да се упражнява механичен натиск или теглене.

1. Изберете дължината на смукателната линия така, че помпата да не може да работи на сухо. Смукателната линия винаги трябва да бъде на поне 30 см под повърхността на водата.

- Свържете смукателната линия. Осигурете плътна връзка, без да повредите резбата.
- Винаги поставяйте смукателната линия нагоре.

**И УКАЗАНИЕ** Ако височината на засмукване е повече от 4 м, трябва да се монтира засмукващ маркуч с диаметър, по-голям от 1". Препоръчваме ви да използвате комплект за засмукване на AL-KO със засмукващ маркуч, засмукващ филтър и ограничител на обратния поток. Свържете се с вашия търговец.

#### 4.3 Монтаж на напорния маркучопровод

- Завинтете свързващия нипел (13) с О-пръстен (14) в изхода на помпата (2).
- Завинтете ъгловия нипел (11) с уплътнение (12) върху свързващия нипел (13) и завъртете ъгловия нипел в желаната посока.
- Свържете напорния маркучопровод (10) към ъгловия нипел (11).
- Отворете всички затварящи приспособления в напорния маркучопровод (клапани, дюзи за пръскане, кран за вода).

## 5 ВЪВЕЖДАНЕ В ЕКСПЛОАТАЦИЯ

### 5.1 Пълнене на помпата

**ВНИМАНИЕ! Опасност от повреди на уреда!** Работата на сухо унищожавя помпата!

- Преди всяко въвеждане в експлоатация на помпата трябва да се напълни с вода до преливника, за да може да засмуче веднага.
- Отворете винта за пълнене (8).
  - Напълнете с вода чрез винта за пълнене, докато се достигне маркировката върху корпуса на помпата.
  - Завийте отново винтовете за пълнене.

## 6 УПРАВЛЕНИЕ

### 6.1 Включване на помпата

- Отворете всички затварящи приспособления в напорния маркучопровод (клапан, дюза за пръскане, кран за вода).
- Включете щепсела на свързващия кабел в контакта.
- Включете помпата с превключвателя за включване/изключване.

**ВНИМАНИЕ! Опасност от повреди на уреда!** Затворен напорен маркучопровод може да доведе до повреди по помпата!

- Не оставяйте помпата да работи при затворен напорен маркучопровод.

### 6.2 Изключване на помпата

- След употреба изключете помпата с превключвателя за включване/изключване.
- Затворете всички затварящи приспособления на напорния маркучопровод.

**⚠ ВНИМАНИЕ! Опасност от нараняване с гореща вода** По време на по-продължителна работа при затворена страна на налягането (>10 мин.) водата в помпата може да се нагрее силно и да излезе неконтролируемо!

- Изключете помпата от електрическата мрежа и оставете помпата и водата да се охладят.
- Не пускайте помпата отново в експлоатация, докато не бъдат отстранени всички неизправности!

Опасността от нараняване с гореща вода може да възникне поради:

- неправилен монтаж,
- затворена страна на налягането,
- липса на вода в смукателната линия или
- дефектен превключвател за налягане.

### Процедура

- Изключете помпата от електрическата мрежа и оставете помпата и водата да се охладят.
- Проверете помпата, инсталацията и нивото на водата.
- Не пускайте помпата отново в експлоатация, докато не бъдат отстранени всички неизправности!

## 7 ПОДДРЪЖКА И ПОЧИСТВАНЕ

### 7.1 Изплакване на помпата

След изпомпване на вода от плувен басейн, съдържаща хлор или течности, които оставят остатъци, помпата трябва да се изплакне с чиста вода.

- Изплакнете помпата с чиста вода.

## 7.2 Отстраняване на запушване

1. Изключете помпата от електрическата мрежа и я обезопасете срещу повторно включване.
2. Отстранете смукателната линия на входа на помпата.
3. Свържете напорния маркучопровод с водопроводната тръба.
4. Пуснете вода през корпуса на помпата, докато запушването се разтвори.
5. Проверете дали помпата се върти свободно, като я включите за кратко.
6. Включете помпата отново в експлоатация по описания начин.

## 8 ПОМОЩ ПРИ НЕИЗПРАВНОСТИ

### ОПАСНОСТ! Опасност от токов удар!

При работа с помпата съществува опасност от токов удар.

- Преди всички дейности по отстраняване на неизправности изключете щепсела.
- Повредите в електрическата система трябва да се отстранят от квалифициран електротехник.

 **УКАЗАНИЕ** В случай на неотстраними неизправности, моля, свържете се с нашия отдел за обслужване на клиенти.

| Неизправност                       | Възможна причина                    | отстраняване  |
|------------------------------------|-------------------------------------|---|
| Двигателят не работи.              | Работното колело е блокирано.       | Отстранете замърсяванията в зоната на засмукване. Почистете през отвора в задната част на корпуса на двигателя с подходящ инструмент.             |
|                                    | Термопрекъсвачът е изключил.        | Изчакайте, докато термопрекъсвачът отново включи помпата. Обърнете внимание на максималната температура на изпомпваната среда. Проверете помпата. |
|                                    | Няма електрическо напрежение.       | Предпазителите, електрозахранването трябва да бъдат проверени от електротехник.   |
| Помпата работи, но не подава вода. | Нивото на водата е твърде ниско.    | Потопете смукателния маркуч подълбоко.  |
|                                    | Въздух в корпуса на помпата.        | Напълнете помпата.  |
|                                    | Помпата засмуква въздух.            | Проверете всички съединения и капака на филтъра за херметичност.  |
|                                    | Запушване на смукателната страна.   | Внимание!<br>Опасност от изгаряния от гореща вода!<br>Отстранете замърсяванията в зоната на засмукване.   |
|                                    | Напорният маркучопровод е затворен. | Внимание!<br>Опасност от изгаряния от гореща вода!<br>Отворете напорния маркучопровод.  |
|                                    | Прегънат маркуч за налягане.        | Разтегнете маркуча за налягане.   |



| Неизправност                     | Възможна причина                          | отстраняване  |
|----------------------------------|---|---|
| Твърде ниска скорост на доставка | Прегънат маркуч за налягане.              | Разтегнете маркуча за налягане.   |
|                                  | Диаметърът на маркуча е твърде малък.     | Използвайте по-голям маркуч за налягане.  |
|                                  | Запушване на смукателната страна.         | Отстранете замърсяванията в зоната на засмукване.   |
|                                  | Прекалено голяма височина на дебита.      | Спазвайте макс. височина на дебита, вижте техническите данни!   |
|                                  | Прекалено голяма височина на засмукване . | Проверете височината на засмукване, спазвайте максималната височина на засмукване - вижте техническите данни. |

## 9 СЪХРАНЕНИЕ

1. Изпразнете смукателната линия и напорния маркучопровод.
2. Отвийте изпускателния винт и оставете водата да изтече от помпата.
3. Завинтете обратно изпускателния винт и съхранявайте помпата и принадлежностите на място, защитено от замръзване.

**И** **УКАЗАНИЕ** Ако има опасност от замръзване, системата трябва да се източи напълно и помпата да се съхранява на защитено от замръзване място.

## 10 ИЗХВЪРЛЯНЕ

 Електрическите и електронните уреди не принадлежат към битовите отпадъци,  а напротив налагат отделно събиране и изхвърляне!

Опаковката, уредът и принадлежностите са произведени от подлежащи на рециклиране

## 13 ГАРАНЦИЯ

Всякакви материални или производствени дефекти по уреда се отстраняват от нас през законния давностен срок за претенции за недостатъци, по наш избор чрез ремонт или заместваща доставка. Давностният срок се определя съответно според законите на страната, където е продаден уредът.

Нашата гаранция важи само при:

- Спазване на тази инструкция за експлоатация
- Правилна употреба
- Използване на оригинални резервни части

материали и трябва да се изхвърлят в съответствие с това.

## 11 ПОДДРЪЖКА / СЕРВИЗ

За въпроси относно гаранцията, ремонта или подмяната на части, моля, свържете се с най-близкия сервизен център на AL-KO. Ще го откриете в интернет на следния адрес: [www.alko-garden.com/service-contacts](http://www.alko-garden.com/service-contacts)

За повече информация относно резервни части посетете:

[www.alko-garden.com/spareparts](http://www.alko-garden.com/spareparts)

## 12 ИНФОРМАЦИЯ ЗА ДЕКЛАРАЦИЯТА ЗА СЪОТВЕТСТВИЕ

С настоящото декларираме на своя отговорност, че този продукт във формата, в която е предлаган на пазара, изпълнява изискванията на хармонизираните директиви на ЕУ, стандартите за безопасност на ЕУ и стандартите за специфичните продукти. Декларацията за съответствие е част от инструкцията за експлоатация и е приложена към машината.

Гаранцията става невалидна при:

- Опити за самоволни ремонти
- Самоволни технически изменения
- Употреба не по предназначение



От гаранцията се изключват:

- Щети по лаковото покритие, възникнали вследствие на нормално износване
- Бързо износващи се части, които на картата с резервните части са означени с рамка

xxxxxx (x)

Гаранционният период започва да тече след покупката от страна на първия краен потребител. Определяща е датата на документа за покупка. Моля, обърнете се с тази декларация и оригиналния документ за покупка към вашия търговски представител или най-близкия център за обслужване на клиенти. Законите претенции за дефекти от страна на купувача към продавача остават непроменени от тази декларация.

## ПЕРЕВОД ОРИГИНАЛЬНОГО РУКОВОДСТВА ПО ЭКСПЛУАТАЦИИ

### Оглавление

|     |  |     |
|-----|--|-----|
| 1   | Информация о руководстве по эксплуатации ..... | 130 |
| 1.1 | Символы на титульной странице ...              | 130 |
| 1.2 | Условные обозначения и сигнальные слова .....  | 130 |
| 2   | Описание продукта .....                        | 131 |
| 2.1 | Обзор продукта (рис. А, В) .....               | 131 |
| 2.2 | Принцип действия .....                         | 131 |
| 2.3 | INOX .....                                     | 131 |
| 2.4 | Предохранительные и защитные устройства .....  | 131 |
| 2.5 | Использование по назначению .....              | 131 |
| 2.6 | Случаи неправильного применения .....          | 131 |
| 3   | Указания по технике безопасности .....         | 132 |
| 3.1 | Общие указания по технике безопасности .....   | 132 |
| 3.2 | Электрическая безопасность .....               | 132 |
| 4   | Установка .....                                | 133 |
| 4.1 | Настройка насоса .....                         | 133 |
| 4.2 | Подключение всасывающей линии .....            | 133 |
| 4.3 | Монтаж напорного трубопровода ...              | 133 |
| 5   | Ввод в эксплуатацию .....                      | 133 |
| 5.1 | Заполнение насоса .....                        | 133 |
| 6   | Управление .....                               | 133 |
| 6.1 | Включение насоса .....                         | 133 |
| 6.2 | Отключение насоса .....                        | 133 |
| 7   | Техобслуживание и уход .....                   | 134 |
| 7.1 | Промывка насоса .....                          | 134 |
| 7.2 | Устранение засоров .....                       | 134 |
| 8   | Устранение неисправностей .....                | 134 |
| 9   | Хранение .....                                 | 135 |
| 10  | Утилизация .....                               | 135 |
| 11  | Сервисное обслуживание .....                   | 135 |
| 12  | Информация о декларации соответствия .....     | 136 |
| 13  | Гарантия .....                                 | 136 |

### 1 ИНФОРМАЦИЯ О РУКОВОДСТВЕ ПО ЭКСПЛУАТАЦИИ

- Немецкая версия содержит оригинальное руководство по эксплуатации. Все остальные языковые версии — это переводы оригинального руководства по эксплуатации.
- Всегда держите это руководство по эксплуатации под рукой, чтобы прочитать его, если вам потребуется информация об устройстве.
- Передавайте устройство другим лицам только вместе с этим руководством по эксплуатации.
- Прочтите и соблюдайте указания по технике безопасности и предупреждения, приведенные в данном руководстве по эксплуатации.

#### 1.1 Символы на титульной странице

| Символ  | Значение   |
|---|--|
|    | Обязательно прочитайте данное руководство по эксплуатации перед вводом в эксплуатацию. Это необходимо для безопасной и безотказной работы. |
|    | Руководство по эксплуатации  |
|  | Следите за тем, чтобы не повредить или не разорвать сетевой кабель, чтобы избежать поражения электрическим током!                          |

#### 1.2 Условные обозначения и сигнальные слова

**⚠ ОПАСНОСТЬ!** Указывает на опасную ситуацию, которая, если ее не избежать, приводит к смерти или серьезным травмам.

**⚠ ПРЕДУПРЕЖДЕНИЕ!** Указывает на потенциально опасную ситуацию, которая, если ее не избежать, может привести к смерти или серьезным травмам.

**⚠ ОСТОРОЖНО!** Указывает на потенциально опасную ситуацию, которая, если ее не избежать, может привести травмам легкой и средней тяжести.

**ВНИМАНИЕ!** Указывает на ситуацию, которая, если ее не избежать, может привести к имущественному ущербу.

**ℹ ПРИМЕЧАНИЕ** Специальные указания для облегчения понимания и эксплуатации.

## 2 ОПИСАНИЕ ПРОДУКТА

В этом руководстве по эксплуатации описаны разные модели насосов. Нужную модель можно идентифицировать по номеру на заводской табличке.

### 2.1 Обзор продукта (рис. А, В)

| Но-мер | компонента  |
|--------|---|
| 1      | Вход насоса/разъем для подключения всасывающей линии                      |
| 2      | Выходное отверстие насоса / разъем для подключения напорного трубопровода |
| 3      | Корпус электродвигателя   |
| 4      | Сетевой кабель  |
| 5      | Включатель/выключатель  |
| 6      | Основание насоса  |
| 7      | Корпус насоса   |
| 8      | Резьбовая пробка наливного отверстия                                      |
| 9      | Резьбовая пробка сливного отверстия корпуса насоса                        |
| 10     | Напорный трубопровод (аксессуар)  |
| 11     | Угловой ниппель   |
| 12     | Уплотнение  |
| 13     | Соединительный ниппель  |
| 14     | Уплотнение  |
| 15     | Фильтр (аксессуар)  |
| 16     | Всасывающая линия (аксессуар)   |

### Дата производства

Дата производства изделия указана на заводской табличке. Дата производства соответствует первым четырем цифрам серийного номера X Y Z Z - A A A A A A.

- X: год производства
- Y: месяц производства (А = январь)
- ZZ: день производства

### 2.2 Принцип действия

Насос всасывает перекачиваемую жидкость через впускные отверстия и перемещает ее к выходному отверстию насоса. Он включается и выключается с помощью включателя/выключателя.

### 2.3 INOX

Насосы с названием INOX поставляются с арматурой из нержавеющей стали. Это не влияет на конструкцию и принцип действия.

### 2.4 Предохранительные и защитные устройства

Насос оснащен защитным термореле, отключающим насос при перегреве. После периода охлаждения продолжительностью 15–20 минут насос автоматически включается.

### 2.5 Использование по назначению

Насос предназначен для частного использования дома и в саду. Его можно применять только в границах рабочего диапазона, с соблюдением указанных технических характеристик.

Насос пригоден для:

- орошения и полива
- перекачивания и выкачивания жидкости из резервуаров (например, из плавательных бассейнов)
- забора воды из колодцев, бочек с дождевой водой и цистерн.

Насос предназначен исключительно для перекачивания следующих жидкостей:

- осветленная вода, дождевая вода;
- хлорированная вода (например, из бассейнов).

Другое или выходящее за рамки данного использование считается использованием не по назначению.

### 2.6 Случаи неправильного применения

Насос нельзя эксплуатировать в непрерывном режиме. Он не предназначен для перекачивания:

- питьевой воды;

- соленой воды;
- пищевых продуктов;
- грязной воды;
- агрессивных сред, химикатов;
- едких, горючих, взрывоопасных или выделяющих газ жидкостей;
- жидкостей, имеющих температуру выше 35 °C
- содержащей песок воды и жидкостей с абразивными свойствами.

### 3 УКАЗАНИЯ ПО ТЕХНИКЕ БЕЗОПАСНОСТИ

**⚠ ОПАСНОСТЬ! Опасность при прикосновении к частям, находящимся под напряжением!** Неисправность насоса или удлинительного кабеля может привести к серьезным травмам!

- Немедленно отсоедините штекер от электрической сети.
- Подключайте устройство через устройство защитного отключения, срабатывающее при номинальном токе утечки < 30 мА.

**⚠ ПРЕДУПРЕЖДЕНИЕ! Опасность травмирования.** Неисправность или бездействие предохранительных и защитных устройств могут стать причиной травм.

- Неисправные предохранительные и защитные устройства подлежат ремонту.
- Никогда не выводите из строя предохранительные и защитные устройства.

**⚠ ОСТОРОЖНО! Угроза получения травм от горячей воды!** При длительной работе с закрытой напорной стороной (> 10 мин) вода в насосе может сильно нагреться, так что произойдет ее неконтролируемое вытекание!

- Отключите насос от сети и дайте воде и насосу остыть.
- Проверьте уровень воды на всасывающей стороне.
- Проверьте герметичность линий.
- Проверьте установку всасывающей и напорной линии.
- Повторное использование насоса возможно только после устранения всех дефектов!

#### 3.1 Общие указания по технике безопасности

- Данное устройство не предназначено для использования детьми в возрасте до 8 лет и лицами с ограниченными физическими ощущениями или умственными способностями, а также с недостаточным опытом и знаниями, кроме случаев, если они находятся под наблюдением лица, ответственного за их безопасность, или прошли инструктаж по эксплуатации устройства. Детям запрещается играть с устройством. Детям запрещается очищать и выполнять обслуживание без присмотра.
- Лица с очень сильными и сложными ограничениями также должны быть ознакомлены с описанными здесь инструкциями.
- Не поднимайте и не подвешивайте насос за сетевой кабель, не тяните за него при перемещении. Ни в коем случае не вытягивайте сетевой штекер из розетки за сетевой кабель.
- Запрещается самовольно вносить изменения в насос и переоборудовать его. Поручайте выполнение ремонта только нашей сервисной службе.
- При работе с устройством вставляйте сетевой штекер. Защищайте сетевой штекер от влаги.
- Насос и удлинительный кабель должны использоваться только в технически безупречном состоянии. Запрещается использовать поврежденные устройства.
- Держите насос на безопасном расстоянии от животных или выключите его в случае приближения животных.

#### 3.2 Электрическая безопасность

- Когда в бассейне или садовом пруду находятся люди, насос не должен работать.
- Напряжение в сети дома должно соответствовать напряжению, указанному в технических характеристиках; не подключайте устройство к источнику с другим напряжением.
- Устройство можно использовать только в электрической системе, отвечающей DIN/VDE 0100, часть 737, 738 и 702. Для обеспечения защиты нужно установить линейный защитный автомат 10 А.
- Используйте только удлинительные кабели, предназначенные для использования вне помещений — минимальное попереч-

ное сечение 3 x 1,5 мм<sup>2</sup> класса H07RN-F согласно стандарту DIN 57282/57245 с брызгозащитным штепсельным разъемом. Всегда полностью разматывайте кабельные катушки.

- Перед каждым пуском проверяйте состояние удлинительного кабеля.

## 4 УСТАНОВКА

### 4.1 Настройка насоса

1. Подготовьте ровную и твердую поверхность.
2. Установите насос горизонтально, в защищенном от затопления месте.
- Насос должен быть защищен от дождя и прямого попадания струи воды.

### 4.2 Подключение всасывающей линии

**И ПРИМЕЧАНИЕ** На входе насоса рекомендуем использовать гибкие шланги. При этом насос не подвергается механическим и тяговым нагрузкам.

1. Подберите длину всасывающей линии так, чтобы предотвратить сухой ход насоса. Всасывающая линия должна всегда находиться не менее чем на 30 см ниже поверхности воды.
2. Подключение всасывающей линии. Обеспечьте плотное соединение без повреждения резьбы.
3. Всегда прокладывайте всасывающую линию с подъемом.

**И ПРИМЕЧАНИЕ** При высоте всасывания более 4 м необходимо использовать всасывающий шланг с диаметром более 1 дюйма. Рекомендуем использовать гарнитуру AL-KO с всасывающим шлангом, всасывающим фильтром и клапаном для предотвращения обратного тока. Обратитесь за консультацией к своему дилеру.

### 4.3 Монтаж напорного трубопровода

1. Ввинтите соединительный ниппель (13) с уплотнительным кольцом (14) к выходному отверстию насоса (2).
2. Ввинтите угловой ниппель (11) с уплотнением (12) на соединительный ниппель (13) и поверните угловой ниппель в нужном направлении.
3. Присоедините напорный трубопровод (10) к угловому ниппелю (11).

4. Откройте все запоры напорного трубопровода (клапан, форсунки, водопроводный кран).

## 5 ВВОД В ЭКСПЛУАТАЦИЮ

### 5.1 Заполнение насоса

**ВНИМАНИЕ! Опасность повреждения оборудования!** Сухой ход приводит к выходу насоса из строя!

- Перед каждым вводом в эксплуатацию насос нужно полностью заполнять водой, чтобы он сразу же мог начать процесс всасывания.

1. Откройте резьбовую пробку наливного отверстия (8).
2. Заливайте воду через резьбовую пробку наливного отверстия до тех пор, пока ее уровень не дойдет до отметки на корпусе насоса.
3. Снова вкрутите резьбовую пробку наливного отверстия.

## 6 УПРАВЛЕНИЕ

### 6.1 Включение насоса

1. Откройте все запоры напорного трубопровода (клапан, форсунку, водопроводный кран).
2. Вставьте штекер сетевого кабеля в розетку.
3. Включите насос с помощью выключателя.

**ВНИМАНИЕ! Опасность повреждения оборудования!** Закрытый напорный трубопровод может привести к повреждению насоса!

- Не допускайте работы насоса при закрытом напорном трубопроводе.

### 6.2 Отключение насоса

1. Выключите садовый насос с помощью выключателя.
2. Закройте все имеющиеся в напорном трубопроводе запоры.

**⚠ ОСТОРОЖНО! Угроза получения травм от горячей воды** При длительной работе с закрытой напорной стороной (> 10 мин) вода в насосе может сильно нагреться, так что произойдет ее неконтролируемое вытекание!

- Отключите насос от сети и дайте воде и насосу остыть.
- Повторное использование насоса возможно только после устранения всех дефектов!

Угроза получения травм от горячей воды может возникнуть при:

- неправильной установке;
- закрытой напорной стороне;
- недостаточном количестве воды во всасывающей линии;
- неисправном кнопочном переключателе.

### Необходимые действия

1. Отключите насос от электросети и дайте насосу и воде остыть.
2. Проверьте установку насоса и уровень воды.
3. Повторное использование насоса возможно только после устранения всех дефектов!

## 7 ТЕХОБСЛУЖИВАНИЕ И УХОД

### 7.1 Промывка насоса

После перекачивания содержащей хлор воды из бассейна или жидкостей, оставляющих налет, насос необходимо промывать чистой водой.

1. Промойте насос чистой водой.

### 7.2 Устранение засоров

1. Отключите насос от сети и предохраните его от повторного включения.

2. Снимите всасывающую линию на входе насоса.
3. Подключите напорный трубопровод к водопроводу.
4. Вода должна протекать через корпус насоса, пока не будет устранен засор.
5. Коротким включением проверьте свободное вращение насоса.
6. Введите насос в эксплуатацию, как описано.

## 8 УСТРАНЕНИЕ НЕИСПРАВНОСТЕЙ

**⚠ ОПАСНОСТЬ!** **Опасность поражения электрическим током!** При работе с насосом есть опасность получения электрического удара.

- Перед любыми работами по устранению неисправностей вынимайте из розетки сетевую кабель.
- Неисправности электросистемы должны устранять профессиональные электрики.

**ℹ ПРИМЕЧАНИЕ** Если неисправность не удается устранить, обращайтесь в нашу сервисную службу.

| Неисправность          | Возможная причина              | Способ устранения   |
|------------------------|--------------------------------|---|
| Двигатель не работает. | Заблокировано рабочее колесо.  | Удалите загрязнение на участке всасывания. Через отверстие сзади на корпусе двигателя очистите его с помощью подходящего инструмента.                             |
|                        | Термореле отключило двигатель. | Подождите, пока термореле снова не включит насос. Следите за максимально допустимой температурой перекачиваемой жидкости. Проверку насоса поручайте специалистам. |
|                        | Нет сетевого напряжения.       | Проверьте предохранитель, поручите электрику проверить линию электроснабжения.  |



| Неисправность                                | Возможная причина                  | Способ устранения  |
|--|------------------------------------|--|
| Насос работает, но не перекачивает жидкость. | Слишком низкий уровень жидкости.   | Глубже погрузите всасывающий шланг.  |
|  | Воздух в корпусе насоса.           | Заполните насос.   |
|  | Насос всасывает воздух.            | Проверьте герметичность всех соединений и крышки фильтра.  |
|  | Засор со стороны всасывания.       | Осторожно!<br>Угроза ожогов при попадании горячей воды!<br>Удалите загрязнение на участке всасывания.              |
|  | Закрыта напорная линия.            | Осторожно!<br>Угроза ожогов при попадании горячей воды!<br>Откройте напорную линию.                                |
| Недостаточный перекачиваемый объем           | Перегнулся напорный шланг.         | Выпрямите напорный шланг.  |
|  | Недостаточный диаметр шланга.      | Используйте напорный шланг большего диаметра.  |
|  | Засор со стороны всасывания.       | Удалите загрязнение на участке всасывания.   |
|  | Слишком большая высота подачи.     | Соблюдайте максимальную высоту подачи, см. технические характеристики!   |
|  | Слишком большая высота всасывания. | Проверьте высоту всасывания, обратите внимание на максимальную высоту всасывания — см. технические характеристики. |

## 9 ХРАНЕНИЕ

1. Слейте воду из всасывающего и напорного трубопроводов.
2. Открутите резьбовую пробку сливного отверстия и дайте воде вытечь из насоса.
3. Снова вкрутите резьбовую пробку сливного отверстия и разместите насос и принадлежности на хранение в защищенном от мороза месте.

**И ПРИМЕЧАНИЕ** При угрозе замерзания систему нужно полностью опорожнить, и разместить насос в защищенном от мороза месте.

## 10 УТИЛИЗАЦИЯ

 Электрическое и электронное оборудование не относится к бытовому мусору.  Его необходимо собирать и утилизировать отдельно!

Упаковка, устройство и принадлежности изготовлены из пригодных для переработки материалов и подлежат соответствующей утилизации.

## 11 СЕРВИСНОЕ ОБСЛУЖИВАНИЕ

Если у вас есть вопросы относительно гарантии, ремонта или запасных частей, обратитесь в ближайший сервисный центр AL-KO. Адрес можно найти в Интернете по следующе-

му адресу:

[www.alko-garden.com/service-contacts](http://www.alko-garden.com/service-contacts)

Более подробная информация о запасных частях доступна по ссылке:

[www.alko-garden.com/spareparts](http://www.alko-garden.com/spareparts)

## 12 ИНФОРМАЦИЯ О ДЕКЛАРАЦИИ СООТВЕТСТВИЯ

Настоящим заявляем с полной ответственностью, что данный продукт в реализуемой на

## 13 ГАРАНТИЯ

Мы устраняем возможные дефекты материалов или производства в течение срока давности, установленного законом в отношении рекламаций по качеству, путем ремонта или замены изделия. Срок давности определяется законодательством страны, в которой было приобретено устройство.

Наше гарантийное обязательство действительно только при: Гарантия аннулируется при:

- Соблюдайте данное руководство по эксплуатации
- надлежащем обращении;
- использовании оригинальных запасных частей.
- самостоятельных попытках ремонта;
- самостоятельных технических изменениях;
- использовании не по назначению.

Гарантия не распространяется на:

- повреждения лакокрасочного покрытия, вызванные нормальным износом;
- изнашивающиеся части, обозначенные в ведомости запасных частей рамкой xxxxxx (x).

Гарантийный срок начинается после покупки первым конечным пользователем. Определяющим фактором служит дата на документе, подтверждающем покупку. Обращайтесь с настоящим сертификатом и документом, подтверждающим покупку, к своему дилеру или в ближайший авторизованный сервисный центр. Настоящий сертификат не касается гарантируемых законом прав на претензии покупателя к продавцу.



## ПЕРЕКЛАД ОРИГІНАЛУ ПОСІБНИКА З ЕКСПЛУАТАЦІЇ



### Зміст

|     |   |     |
|-----|---|-----|
| 1   | Інформація про посібник із експлуатації .....   | 137 |
| 1.1 | Символи на титульній сторінці.....              | 137 |
| 1.2 | Умовні позначення та сигнальні слова .....      | 137 |
| 2   | Опис пристрою .....                             | 138 |
| 2.1 | Огляд виробу (мал. А, В).....                   | 138 |
| 2.2 | Функціонування .....                            | 138 |
| 2.3 | INOX .....                                      | 138 |
| 2.4 | Запобіжні і захисні елементи .....              | 138 |
| 2.5 | Використання за призначенням.....               | 138 |
| 2.6 | Можливе неправильне використання.....           | 138 |
| 3   | Правила техніки безпеки .....                   | 139 |
| 3.1 | Загальні правила техніки безпеки ..             | 139 |
| 3.2 | Електрична безпека .....                        | 139 |
| 4   | Монтаж.....                                     | 139 |
| 4.1 | Налаштування насоса .....                       | 139 |
| 4.2 | Встановлення усмоктувального трубопроводу ..... | 139 |
| 4.3 | Монтаж напірного трубопроводу ....              | 140 |
| 5   | Введення в експлуатацію .....                   | 140 |
| 5.1 | Заповнення насоса .....                         | 140 |
| 6   | Експлуатація .....                              | 140 |
| 6.1 | Увімкнення насоса .....                         | 140 |
| 6.2 | Вимкнення насоса .....                          | 140 |
| 7   | Технічне обслуговування та догляд.....          | 140 |
| 7.1 | Промивання насоса .....                         | 140 |
| 7.2 | Усунення закупорювання .....                    | 140 |
| 8   | Усунення несправностей .....                    | 141 |
| 9   | Зберігання .....                                | 142 |
| 10  | Утилізація.....                                 | 142 |
| 11  | Сервісне обслуговування .....                   | 142 |
| 12  | Інформація про декларацію відповідності.....    | 142 |
| 13  | Гарантія.....                                   | 142 |

## 1 ІНФОРМАЦІЯ ПРО ПОСІБНИК ІЗ ЕКСПЛУАТАЦІЇ

- Німецька версія містить оригінальний посібник із експлуатації. Всі інші мовні версії — це переклади оригінального посібника з експлуатації.
- Завжди тримайте цей посібник із експлуатації під рукою, щоб прочитати його, якщо вам знадобиться інформація про пристрій.
- Передавайте пристрій іншим особам тільки разом з цим посібником із експлуатації.
- Прочитайте та дотримуйтеся вказівок з техніки безпеки та попереджень, що містяться в цьому посібнику з експлуатації.

### 1.1 Символи на титульній сторінці

| Умовне позначення  | Значення   |
|--|--|
|   | Обов'язково прочитайте цей посібник із експлуатації перед введенням в експлуатацію. Це є необхідною умовою безпечної та безвідмовної роботи. |
|   | Посібник з експлуатації  |
|  | Стежте за тим, щоб не пошкодити або не розірвати мережевий кабель, щоб уникнути ураження електричним струмом!                                |

### 1.2 Умовні позначення та сигнальні слова

**⚠ НЕБЕЗПЕКА!** Вказує на небезпечну ситуацію, яка, якщо її не уникнути, призводить до смерті або серйозних травм.

**⚠ ПОПЕРЕДЖЕННЯ!** Вказує на потенційно небезпечну ситуацію, яка, якщо її не уникнути, може призвести до смерті або серйозних травм.

**⚠ ОБЕРЕЖНО!** Вказує на потенційно небезпечну ситуацію, яка, якщо її не уникнути, може призвести до травмування легкої та середньої тяжкості.

**⚠ УВАГА!** Вказує на ситуацію, яка, якщо її не уникнути, може призвести до майнового збитку.

**І ПРИМІТКА** Спеціальні вказівки для кращого розуміння та полегшення роботи.

## 2 ОПИС ПРИСТРОЮ

У цьому посібнику з експлуатації описано різні моделі насосів із бензиновим двигуном. Визначте модель за фірмовою табличкою.

### 2.1 Огляд виробу (мал. А, В)

| Но-мер | компонента  |
|--------|---|
| 1      | Вхід у насос / з'єднання для усмоктувального трубопроводу |
| 2      | Вихід із насоса / з'єднання для напірного трубопроводу    |
| 3      | Корпус двигуна  |
| 4      | З'єднувальний кабель                                      |
| 5      | Вмикач/вимикач  |
| 6      | Опора насоса  |
| 7      | Корпус насоса   |
| 8      | Різьбова пробка отвору для заливання води                 |
| 9      | Пробка зливного отвору на корпусі насоса                  |
| 10     | Напірний трубопровід (додатково)                          |
| 11     | Кутовий ніпель  |
| 12     | Ущільнення  |
| 13     | З'єднувальний ніпель                                      |
| 14     | Ущільнення  |
| 15     | Фільтр (додатково)  |
| 16     | Усмоктувальний трубопровід (додатково)                    |

### Дата випуску

Дата випуску зазначена на типовій табличці виробу. Дата випуску відповідає першим чотирьом цифрам серійного номера **XYZZI-AAAAA**.

- X: Рік випуску
- Y: Місяць випуску (A = січень)
- ZZ: День випуску

### 2.2 Функціонування

Насос усмоктує воду через вхідні отвори та подає її до виходу з насоса. Насос приводиться в дію за допомогою вмикача/вимикача.

### 2.3 INOX

Насоси з позначкою «INOX» постачаються з обладнанням із нержавіючої сталі. Це не впливає на принцип встановлення та функціонування.

### 2.4 Запобіжні і захисні елементи

#### Термічний вимикач

Насос оснащено термічним вимикачем, який вимикає двигун у разі перегрівання. Після фази охолодження протягом прибл. 15 – 20 хвилин насос знову самостійно вмикається.

#### 2.5 Використання за призначенням

Насос призначений для приватного використання в будинку та саду. Його можна експлуатувати тільки за призначенням згідно з технічними даними.

Насос призначений для:

- зрошення та поливання;
- заповнювання та висмоктання води з ємностей (наприклад, басейни для плавання);
- забору води з криниць, ємностей для накопичення дощової води та цистерн.

Насос призначений тільки для подавання таких рідин:

- освітлена вода, дощова вода;
- хлорована вода (для басейнів);

Будь-яке інше використання вважається використанням не за призначенням.

#### 2.6 Можливе неправильне використання

Насос заборонено використовувати в режимі постійної роботи. Він не призначений для подавання таких речовин:

- питна вода;
- солона вода;
- продукти харчування;
- брудна вода;
- агресивні середовища, хімікати;
- їдкі, горючі, вибухові або газоподібні рідини;
- рідини з температурою понад 35 °C;
- вода з піском і чистильні рідини.

### 3 ПРАВИЛА ТЕХНІКИ БЕЗПЕКИ

**⚠ НЕБЕЗПЕКА! Небезпека під час дотику до струмопровідних деталей!** Несправність насоса або подовжувального кабелю може призвести до серйозних травм!

- Негайно від'єднайте штекер від електричної мережі.
- Підключайте пристрій через автоматичний запобіжний вимикач із номінальним струмом пошкодження < 30 мА.

**⚠ ПОПЕРЕДЖЕННЯ! Небезпека травмування.** Несправність або відсутність запобіжних та захисних елементів можуть призвести до серйозних травм.

- Несправні запобіжні та захисні елементи слід відремонтувати.
- У жодному разі не виводьте з ладу запобіжні та захисні елементи.

**⚠ ОБЕРЕЖНО! Небезпека травмування через гарячу воду** У разі тривалої експлуатації (> 10 хв.) із закритою напірною стороною вода у насосі може дуже нагрітися та неконтрольовано витікати!

- Від'єднайте насос від електромережі та дайте насосу та воді охолонути.
- Перевірте рівень води на усмоктувальній стороні.
- Перевірте герметичність ліній.
- Перевірте встановлення всмоктувальної та напірної лінії.
- Експлуатуйте насос знову тільки після усунення всіх несправностей!

#### 3.1 Загальні правила техніки безпеки

- Цей пристрій не призначений для використання дітьми у віці до 8 років та особами з обмеженими фізичними відчуттями чи розумовими здібностями, а також без належного досвіду та знань, крім випадків, якщо вони знаходяться під наглядом особи, відповідальної за їхню безпеку, або пройшли інструктаж з експлуатації пристрою. Дітям заборонено бавитися з насосом. Дітям заборонено очищати і виконувати обслуговування без нагляду.
- Особи з дуже сильними і складними обмеженнями також повинні бути ознайомлені з описаними тут інструкціями.
- У жодному разі не підіймайте насос вище мережевого кабелю, не транспортуйте та не закріплюйте його. У жодному разі не ви-

тягайте мережевий штекер із розетки за мережевий кабель.

- Самовільні модифікації або перебудови насоса заборонено. Доручайте виконання ремонту тільки нашій сервісній службі.
- Під час роботи з пристроєм підключайте вставляйте штекер. Захищайте мережевий штекер від вологи.
- Використовуйте насос та подовжувальний кабель лише у бездоганному технічному стані. Пошкоджені прилади забороняється експлуатувати.
- Тримайте насос на безпечній відстані від тварин або вимкніть його в разі наближення тварин.

#### 3.2 Електрична безпека

- Коли в басейні або садовому ставку знаходяться люди, насос не має працювати.
- Домашня мережева напруга повинна збігатися з даними для мережевої напруги в технічній документації. Не використовуйте будь-яку іншу напругу живлення.
- Прилад дозволяється використовувати тільки на електричних пристосуваннях згідно DIN/VDE 0100, частина 737, 738 та 702. Для забезпечення захисту потрібно встановити лінійний захисний автомат 10 А.
- Використовуйте тільки подовжувальні кабелі, призначені для використання поза приміщеннями — мінімальний поперечний переріз 3 x 1,5 мм<sup>2</sup>, класу H07RN-F відповідно до стандарту DIN 57282/57245 з бризкозахисним штепсельним роз'ємом. Кабельні барабани повинні бути повністю розмотані.
- Перед кожним введенням в експлуатацію перевіряйте стан подовжувальних кабелів.

### 4 МОНТАЖ

#### 4.1 Налаштування насоса

1. Підготуйте рівну та тверду поверхню.
  2. Встановіть насос горизонтально, в захищеному від затоплення місці.
- Переконайтеся в тому, що насос захищено від дощу та прямого струменю води.

#### 4.2 Встановлення усмоктувального трубопроводу

**i ПРИМІТКА** Ми рекомендуємо встановити гнучкий трубопровід на вході в насос. Таким чином можна уникнути механічного тиску чи впливу на насос.

1. Підберіть довжину всмоктувального трубопроводу так, щоб запобігти сухому ходу насоса. Усмоктувальний трубопровід повинен завжди знаходитися щонайменше на 30 см нижче поверхні води.
2. Встановіть усмоктувальний трубопровід. При цьому зверніть увагу на герметичність з'єднання, не пошкоджуючи різьбу.
3. Завжди прокладайте усмоктувальний трубопровід із нахилом вгору.

**І ПРИМІТКА** Якщо висота всмоктування перевищує 4 м, необхідно встановити усмоктувальний шланг діаметром більше 1". Ми рекомендуємо використовувати комплект для всмоктування AL-KO зі всмоктувальним шлангом, прийнятною сіткою та стопором зворотного потоку. Запитуйте в спеціалізованих магазинах.

### 4.3 Монтаж напірного трубопроводу

1. Вкрутіть з'єднувальний ніпель (13) з кільцем ущільнювача (14) до виходу з насоса (2).
2. Вкрутіть кутовий ніпель (11) з ущільненням (12) на з'єднувальний ніпель (13) і поверніть кутовий ніпель в потрібному напрямку.
3. Приєднайте напірний трубопровід (10) до кутового ніпеля (11).
4. Відкрийте стопорний пристрій напірного трубопроводу (клапани, форсунки, водопровідний кран).

## 5 ВВЕДЕННЯ В ЕКСПЛУАТАЦІЮ

### 5.1 Заповнення насоса

**УВАГА! Небезпека пошкодження обладнання!** Експлуатація насосу пошкоджує насос!

- Перед кожним введенням в експлуатацію насос потрібно наповнювати водою до рівня переливання, щоб він відроз'я міг здійснювати процес усмоктування.
1. Відкрийте різьбову пробку отвору для заливання води (8).
  2. Заливайте воду через різьбову пробку отвору для заливання води, доки корпус насоса не заповниться водою до відповідної позначки.
  3. Знову закрутіть пробку заливного отвору.

## 6 ЕКСПЛУАТАЦІЯ

### 6.1 Увімкнення насоса

1. Відкрийте стопорний пристрій напірного трубопроводу (клапан, форсунку, водопровідний кран).

2. Вставте роз'єм живлення з'єднувального кабелю в розетку.
3. Натисніть вмикач/вимикач насоса.

**УВАГА! Небезпека пошкодження обладнання!** Закритий напірний трубопровід може привести до пошкодження насоса!

- Насос ніколи не повинен працювати із закритим напірним трубопроводом.

### 6.2 Вимкнення насоса

1. Вимкніть насос після його використання за допомогою вмикача/вимикача.
2. Закрийте всі стопорні пристрої напірного трубопроводу.

**⚠ ОБЕРЕЖНО! Небезпека травмування через гарячу воду** У разі тривалої експлуатації (> 10 хв.) із закритою напірною стороною вода у насосі може дуже нагрітися та неконтрольовано витікати!

- Від'єднайте насос від електромережі та дайте насосу та воді охолонути.
- Експлуатуйте насос знову тільки після усунення всіх несправностей!

Небезпека травмування через гарячу воду може виникнути через:

- неправильну установку;
- закритий напірний бік;
- недостатню кількість води в усмоктувальному трубопроводі чи
- пошкоджений кнопковий вимикач.

### Вживання заходів

1. Від'єднайте насос від електромережі та дайте насосу та воді охолонути.
2. Перевірте встановлення насоса і рівень води.
3. Експлуатуйте насос знову тільки після усунення всіх несправностей!

## 7 ТЕХНІЧНЕ ОБСЛУГОВУВАННЯ ТА ДОГЛЯД

### 7.1 Промивання насоса

Після подавання хлорованої води до плавального басейну чи рідин, що залишають після себе осад, слід промити насос чистою водою.

1. Промийте насос чистою водою.

### 7.2 Усунення закупорювання

1. Вимкніть насос від мережі і захистіть його від повторного увімкнення.

2. Зніміть всмоктувальний трубопровід на вході насоса.
3. Підключіть напірний трубопровід до водопроводу.
4. Забезпечте протікання води через корпус насоса, доки закупорювання не буде усунуто.
5. Коротким включенням перевірте вільне обертання насоса.
6. Введіть насос в експлуатацію, як описано.

## 8 УСУНЕННЯ НЕСПРАВНОСТЕЙ

**⚠ НЕБЕЗПЕКА!** **Небезпека ураження електричним струмом!** Перед будь-якими роботами з усунення несправностей виймайте з розетки мережевий кабель.

- Перед здійсненням будь-яких робіт з усунення неполадок завжди витягуйте штекер із мережі живлення.
- Неполадки в електричних приладах має усувати кваліфікованих електрик.

**i ПРИМІТКА** У разі виникнення неполадок, які ви не можете усунути самостійно, зверніться до нашого сервісного центру.

| Несправність                       | Можлива причина                 | Усунення несправностей   |
|------------------------------------|---------------------------------|--|
| Двигун не працює.                  | Робоче колесо заблоковано.      | Видалити бруд у зоні всмоктування. Здійснити чищення через отвір за корпусом двигуна за допомогою відповідного інструмента.                |
|                                    | Термовимикач вимкнувся.         | Зачекайте, доки термовимикач знову ввімкне насос. Слідкуйте за максимальною температурою подаваного середовища. Потрібно перевірити насос. |
|                                    | Мережева напруга відсутня.      | Доручіть електрикові перевірити лінію електропостачання.   |
| Насос працює, але не подає рідину. | Рівень води надто низький.      | Глибоко занурити всмоктувальний шланг.   |
|                                    | Повітря в корпусі насоса.       | Заповніть насос.   |
|                                    | Насос усмоктує повітря.         | Перевірити на герметичність усі з'єднувальні трубопроводи та кришку фільтра.   |
|                                    | Закупорка під час усмоктування. | Обережно!<br>Небезпека отримання опіків через гарячу воду!<br>Видалити бруд у зоні всмоктування.   |
|                                    | Напірний трубопровід закритий.  | Обережно!<br>Небезпека отримання опіків через гарячу воду!<br>Відкрити напірний трубопровід.   |
|                                    | Напірний шланг зігнутий.        | Розправити напірний шланг.   |

| Несправність                       | Можлива причина                   | Усунення несправностей   |
|------------------------------------|-----------------------------------|--|
| Об'єм подаваної рідини надто малий | Напірний шланг зігнутий.          | Розправити напірний шланг.   |
|                                    | Діаметр шланга надто малий.       | Використовуйте напірний шланг із більшим діаметром.  |
|                                    | Закупорка під час усмоктування.   | Видалити бруд у зоні всмоктування.   |
|                                    | Висота подавання надто велика.    | Зважайте на висоту подавання, див. технічні характеристики!  |
|                                    | Висота всмоктування надто велика. | Перевірити висоту всмоктування, зважати на макс. висоту всмоктування — див. технічну документацію. |

## 9 ЗБЕРІГАННЯ

- Злийте воду з всмоктувального та напірно-трубопроводів.
- Відкрутіть різьбову пробку зливного отвору і дайте воді витекти з насоса.
- Знову вкрутіть пробку зливного отвору і розмістіть насос і приладдя для зберігання в захищеному від морозу місці.

**І ПРИМІТКА** При ймовірності замороження необхідно повністю злити воду та передислокувати насос в місце захищене від надмірно низької температури.

## 10 УТИЛІЗАЦІЯ

 Електронні та електричні пристрої не належать до звичайних побутових відходів. Їх слід збирати та викидати окремо.

Упаковка, прилад і приладдя виготовлені з придатних для переробки матеріалів і підлягають відповідній утилізації.

## 13 ГАРАНТІЯ

До закінчення строку давності рекламаций, установленого за законом, виробник усуває можливі дефекти матеріалу чи виробничий брак шляхом ремонту або заміни (на свій вибір). Строк давності визначається законодавством країни, у якій прилад було куплено.

Гарантія зберігається лише за таких умов:

- Дотримуйтеся цього посібника з експлуатації
- Використання приладу за призначенням
- Використання оригінальних запчастин

Гарантія анулюється за таких умов:

- Самовільний ремонт
- Самовільна зміна технічних характеристик
- Використання не за призначенням

Гарантія не поширюється на:

- Пошкодження лакофарбового покриття, спричинене звичайним зношуванням
- частини, що зношуються, позначені у відомості запасних частин рамкою; xxxxxx (x)

Відлік гарантійного терміну розпочинається з дати придбання виробу першим кінцевим споживачем. Дата придбання вказана в чеку. У разі виникнення гарантійного випадку зверніться з цією заявою та оригіналом квитанції, що підтверджує покупку, до свого дилера або в найближчу авторизовану сервісну службу. Це гарантійне зобов'язання не змінює встановлені законом претензії покупця до продавця.

## 11 СЕРВІСНЕ ОБСЛУГОВУВАННЯ

Якщо у вас є питання щодо гарантії, ремонту або запасних частин, зверніться в найближчий сервісний центр AL-KO. Адресу можна знайти в Інтернеті за посиланням:

[www.alko-garden.com/service-contacts](http://www.alko-garden.com/service-contacts)

Більш детальна інформація про запчастини доступна за посиланням:

[www.alko-garden.com/spareparts](http://www.alko-garden.com/spareparts)

## 12 ІНФОРМАЦІЯ ПРО ДЕКЛАРАЦІЮ ВІДПОВІДНОСТІ

Ми заявляємо з повною відповідальністю, що цей виріб у формі, в якій він представлений на ринку, відповідає вимогам гармонізованих Директив ЄС, стандартів безпеки ЄС і застосованих до нього стандартів. Декларація відповідності є частиною посібника з експлуатації та прикріплена до машини.

## ORJİNAL İŞLETİM TALİMATININ ÇEVİRİSİ

## İçindekiler



|     |   |     |
|-----|---|-----|
| 1   | İşletim kılavuzu hakkında.....          | 143 |
| 1.1 | Başlık sayfasındaki semboller .....     | 143 |
| 1.2 | İşaret açıklamaları ve sinyal kelimeler | 143 |
| 2   | Ürün tanımı .....                       | 143 |
| 2.1 | Ürün genel bakış (Resim A, B).....      | 144 |
| 2.2 | İşlev .....                             | 144 |
| 2.3 | INOX .....                              | 144 |
| 2.4 | Güvenlik ve koruma tertibatları .....   | 144 |
| 2.5 | Amacına Uygun Kullanım .....            | 144 |
| 2.6 | Olası hatalı kullanım .....             | 144 |
| 3   | Güvenlik uyarıları .....                | 144 |
| 3.1 | Genel güvenlik talimatları .....        | 145 |
| 3.2 | Elektrik güvenliği.....                 | 145 |
| 4   | Montaj .....                            | 145 |
| 4.1 | Pompanın yerleştirilmesi.....           | 145 |
| 4.2 | Emme hattını bağlama.....               | 145 |
| 4.3 | Basınç hattının montajı.....            | 145 |
| 5   | Çalıştırma.....                         | 145 |
| 5.1 | Pompanın doldurulması.....              | 145 |
| 6   | Kullanım .....                          | 146 |
| 6.1 | Pompanın açılması .....                 | 146 |
| 6.2 | Pompayı kapatma.....                    | 146 |
| 7   | Bakım ve koruyucu bakım.....            | 146 |
| 7.1 | Pompayı çalkalayın.....                 | 146 |
| 7.2 | Tıkanmayı giderme .....                 | 146 |
| 8   | Arızalar durumunda yardım.....          | 146 |
| 9   | Depolama.....                           | 147 |
| 10  | İmha etme .....                         | 147 |
| 11  | Müşteri hizmetleri/Servis .....         | 147 |
| 12  | Uyumluluk beyanı ile ilgili bilgi.....  | 147 |
| 13  | Garanti .....                           | 148 |

## 1 İŞLETİM KILAVUZU HAKKINDA

- Almanca versiyonda orijinal işletim talimatı söz konusudur. Tüm diğer dil versiyonları orijinal işletim talimatının çevirileridir.

- İşletim kılavuzunu daima cihaz hakkında bilgiye ihtiyaç duyduğunuzda içerisinde bilgi alacak şekilde saklayın.
- Cihazı sadece bu işletim kılavuzu ile başka kişilere verin.
- Bu işletim kılavuzunun içerisindeki güvenlik ve uyarı bilgilerini okuyun ve dikkate alın.

## 1.1 Başlık sayfasındaki semboller

| Sembol  | Anlam   |
|---|---|
|  | İşleme almadan önce bu işletim kılavuzunu dikkatlice okuyun. Bu, güvenli çalışma ve sorunsuz kullanım için ön koşuldur. |
|  | İşletim kılavuzu  |
|  | Elektrik çarpmasını önlemek için şebeke kablosuna zarar vermeyin ve ya ayırmayın!                                       |

## 1.2 İşaret açıklamaları ve sinyal kelimeler

**⚠ TEHLİKE!** Gerçekleşebilecek tehlike durumunu gösterir – kaçınılmaz ise – ölüme ve ağır yaralanmalara neden olur.

**⚠ UYARI!** Olası bir tehlike durumunu gösterir – kaçınılmaz ise – ölüme ve ağır yaralanmalara neden olur.

**⚠ DİKKAT!** Olası bir tehlike durumunu gösterir – kaçınılmaz ise – hafif veya küçük yaralanmalara neden olur.

**DİKKAT!** Bir durumu gösterir – kaçınılmaz ise – maddi hasarlara neden olur.

**i BİLGİ** Daha iyi anlaşılma ve kullanım için özel notlar.

## 2 ÜRÜN TANIMI

Bu işletim talimatında pompaların çeşitli modelleri açıklanıyor. Modelinizi tip etiketine dayanarak teşhis edin.

## 2.1 Ürün genel bakış (Resim A, B)

| No. | Yapı parçası                         |
|-----|--------------------------------------|
| 1   | Pompa girişi/Emiş hattı bağlantısı   |
| 2   | Pompa çıkışı/Basınç hattı bağlantısı |
| 3   | Motor mahfazası                      |
| 4   | Bağlantı kablosu                     |
| 5   | Açma/kapama şalteri                  |
| 6   | Pompa ayağı                          |
| 7   | Pompa mahfazası                      |
| 8   | Doldurma tapası                      |
| 9   | Tahliye tapası pompa mahfazası       |
| 10  | Basınç hattı (aksesuar)              |
| 11  | Dirsekli nipel                       |
| 12  | Conta                                |
| 13  | Bağlantı nipel                       |
| 14  | Conta                                |
| 15  | Filtre (Aksesuar)                    |
| 16  | Emme hattı (Aksesuar)                |

## 2.2 İşlev

Pompa, aktarılacak maddeyi emme delikleri üzerinden doğrudan emer ve bunu pompa çıkışına aktarır. Pompa, bir açma/kapatma şalteri üzerinden kumanda edilir.

## 2.3 INOX

"INOX" tanımına sahip pompalar paslanmaz çelik donanım ile teslim edilir. Yapı biçimi ve işlev bundan etkilenmez.

## 2.4 Güvenlik ve koruma tertibatları

### Termik koruma şalteri

Pompa, motoru aşırı ısınma durumunda kapatan bir termik koruma şalteri ile donatılmıştır. Yaklaşık 15 - 20 dakikalık bir soğuma süresinden sonra pompa kendiliğinden tekrar çalışır.

## 2.5 Amacına Uygun Kullanım

Pompa, evde ve bahçede hususi kullanım için tasarlanmıştır. Pompa sadece kullanım sınırları çerçevesinde teknik veriler uyarınca işletilmelidir.

Pompa aşağıdakiler için uygundur:

- Sulama ve su dökme
- Hazne içeriklerinin aktarılması veya dışarı atılması (örn. havuzlar)

- Kuyulardan, yağmur tanklarından ve sarnıçlardan su alınması.

Pompa sadece aşağıdaki sıvıların aktarılması için uygundur:

- Duru su, yağmur suyu
- Klor içeren su (örn. havuz)

Bunun dışındaki farklı bir kullanım kurallara aykırıdır.

## 2.6 Olası hatalı kullanım

Pompa, daimi işletimde kullanılmamalıdır. Pompa aşağıdakilerin aktarılması için uygun değildir:

- İçme suyu
- Tuzlu su
- Gıda maddeleri
- Kirlı su
- Agresif maddeler, kimyasallar
- Asitli, yanıcı, patlayıcı veya gazlaşan sıvılar
- 35 °C'den sıcak sıvılar
- Kum içeren su ve aşındırıcı sıvılar.

## 3 GÜVENLİK UYARILARI

**⚠ TEHLİKE!** Gerilim ileten parçalara temas edildiğinde tehlike! Pompada veya uzatma kablo-sundaki bir arıza ağır yaralanmalara neden olabilir!

- Derhal soketi şebekeden ayırın.
- Anma hata akımı < 30 mA olan bir FI koruma şalteri üzerinden cihazı bağlayın.

**⚠ UYARI!** Yaralanma tehlikesi. Arızalı ve devre dışı bırakılmış güvenlik ve koruma tertibatları ağır yaralanmalara neden olabilir.

- Arızalı güvenlik ve koruma tertibatlarının onarılmasını sağlayın.
- Güvenlik ve koruma tertibatlarını devre dışı bırakmayın.

**⚠ DİKKAT!** Sıcak su yüzünden yaralanma tehlikesi! Kapalı basınç tarafına karşı uzun süreli çalıştırma halinde (> 10 dak), pompanın içindeki su aşırı ısınabilir ve kontrolsüz dışarı çıkabilir!

- Pompayı şebekeden ayırın ve pompa ile suyu soğumaya bırakın.
- Su seviyesi emişini kontrol edin.
- Hatların sızdırmazlığını kontrol edin.
- Emiş ve basınç hattının kurulumunu kontrol edin.
- Pompayı ancak tüm eksikliklerin giderilmesinden sonra tekrar işleme alın!



### 3.1 Genel güvenlik talimatları

- Gözetim altında tutulmadıkları veya cihazın güvenli kullanımı hakkında bilgilendirilmedikleri ve bunun sonucunda ortaya çıkacak tehlikeleri anlamadıkları sürece 8 yaş altındaki çocuklar ve ayrıca fiziksel, duyuşsal veya zihinsel alanlarda sınırlara sahip veya tecrübesiz ve az bilgiye sahip kişiler bu cihazı kullanamaz. Çocukların cihazla oynaması yasaktır. Temizleme ve kullanıcı bakım işlemleri gözetim altında olmayan çocuklar tarafından gerçekleştirilemez.
- Çok yoğun ve karmaşık sınırlamalara sahip kişilerin ihtiyaç duydukları burada açıklanan talimatlardan daha fazlası olabileceğini dikkate alın.
- Pompayı asla şebeke kablosundan kaldırmayın, taşımayın veya sabitlemeyin. Şebeke soketini prizden çekmek için şebeke kablosunu kullanmayın.
- Pompada izinsiz değişiklikler veya tadilatlar yasaktır. Onarımlar sadece müşteri hizmetlerimiz tarafından gerçekleştirilebilir.
- Şebeke soketini çalışırken cihazdan çekin. Şebeke soketini ıslaklıktan koruyun.
- Pompa ve uzatma kablosu sadece teknik açıdan mükemmel durumda kullanılmalıdır. Hasar görmüş cihazlar çalıştırılmamalıdır.
- Hayvanlara bir güvenlik mesafesinde bulunun veya hayvanlar yaklaşınca pompayı kapatın.

### 3.2 Elektrik güvenliği

- Havuzda veya süs havuzunda insanlar bulunduğu pompa çalıştırılmamalıdır.
- Evin şebeke gerilimi, teknik verilerdeki şebeke gerilimiyle aynı olmalıdır, başka besleme gerilimi kullanmayın.
- Cihaz sadece DIN/VDE 0100, kısım 737, 738 ve 702 uyarınca bir elektrikli düzeneğe işletilmelidir. Emniyete almak için bir hat koruma şalteri 10 A monte edilmelidir.
- Sadece DIN 57282/57245 uyarınca su sıçramalarına karşı dayanıklı takma tertibatı bulunan H07RN-F kalitesinde 3 x 1,5 mm<sup>2</sup> boyutunda uzatma kabloları kullanın. Kablo tamburlarını daima tamamen açın.
- Her işleme alma öncesinde uzatma kablunun durumunu kontrol edin.

## 4 MONTAJ

### 4.1 Pompanın yerleştirilmesi

1. Düz ve sıkı yer hazırlanmalıdır.

2. Pompa dikey şekilde ve su taşmasına karşı emniyetli şekilde yerleştirilmelidir.
- Pompa yağmurdan ve doğrudan su huzmesinden korunmuş olmalıdır.

### 4.2 Emme hattını bağlama

**BİLGİ** Pompa girişine esnek hatların takılmasını öneriyoruz. Böylece pompa üzerine mekanik bir baskı veya çekme gücü uygulanamaz.

1. Pompanın kuru çalışmayacak şekilde, emme hattının uzunluğunu seçin. Emme hattı daima su yüzeyinin en az 30 cm altında bulunmalıdır.
2. Emme hattını bağlama. Dişliye hasar vermeden, sızdırmaz şekilde bağlamaya dikkat edin.
3. Emme hattını daima yükselecek şekilde döşeyin.

**BİLGİ** Eğer emme yüksekliği 4 m, üzerindeyse 1" çapında bir emme hortumu monte edilmelidir. Emme hortumuna, emme süzgeci ve geri akış durdurucuya sahip bir AL-KO emme sisteminin kullanılmasını öneririz. Yetkili satıcınızdan bilgi alabilirsiniz.

### 4.3 Basınç hattının montajı

1. Bağlantı nipeli (13) yuvarlak conta (14) ile birlikte pompa çıkışına (2) vidalanmalıdır.
2. Dirsekli nipel (11) conta (12) ile birlikte bağlantı nipeline (13) vidalanmalı ve dirsekli dipel istenen yöne doğru çevirilmelidir.
3. Basınç hattı (10) dirsekli nipele (11) sabitlenmelidir.
4. Basınç hattında bulunan tüm blokajlar (valfler, püskürtme memeleri, su vanası) açılmalıdır.

## 5 ÇALIŞTIRMA

### 5.1 Pompanın doldurulması

**DİKKAT!** Cihaz hasarı tehlikesi! Kuru çalışma pompaya zarar verir!

- Pompa, her çalıştırmadan önce, hemen emiş yapabilmesi için taşıma noktasına kadar suyla doldurulmalıdır.

1. Dolum vidası (8) açılmalıdır.
2. Doldurma vidası üzerinden, pompa gövdesindeki işarete ulaşılan kadar su doldurun.
3. Dolum vidasını tekrar vidalayın.

## 6 KULLANIM

### 6.1 Pompanın açılması

1. Basınç hattında bulunan tüm bloklar (valf, püskürtme memesi, su vanası) açılmalıdır.
2. Bağlantı kablosunun şebeke fişi prize takılmalıdır.
3. Pompa açma/kapatma şalteri üzerinden açılmalıdır.

**DİKKAT! Cihaz hasarı tehlikesi!** Kapalı bir basınç hattı pompada hasarlara neden olabilir!

- Pompayı asla kapalı bir basınç hattına karşı çalıştırmayın.

### 6.2 Pompayı kapatma

1. Pompayı kullanım sonrasında açma/kapatma şalterinden kapatın.
2. Basınç hattında bulunan tüm blokları kapatın.

**⚠ DİKKAT! Sıcak su yüzünden yaralanma tehlikesi** Kapalı basınç tarafına karşı yapılan uzun süreli çalıştırmalarda (>10 dak), pompanın içindeki su aşırı ısınabilir ve kontrolsüz dışarı çıkabilir!

- Pompayı şebekeden ayırın ve pompa ile suyu soğumaya bırakın.
- Pompayı ancak tüm eksikliklerin giderilmesinden sonra tekrar işleme alın!

Aşağıdaki durumlarda sıcak su yüzünden yaralanma tehlikesi oluşabilir:

- usulüne uygun olmayan kurulum,
- kapalı basınç tarafı,
- Emme hattında su eksikliği veya
- arızalı basınç şalteri.

### Yapılacaklar

1. Pompayı şebekeden ayırın ve pompa ile suyu soğumaya bırakın.

2. Pompa, kurulum ve su durumu kontrol edilmelidir.
3. Pompayı ancak tüm eksikliklerin giderilmesinden sonra tekrar işleme alın!

## 7 BAKIM VE KORUYUCU BAKIM

### 7.1 Pompayı çalkalayın

Klor içeren yüzme havuzu suyunun veya artık bırakan sıvıların aktarılmasından sonra pompa duru suyla çalkalanmalıdır.

1. Pompayı duru suyla yıkayın.

### 7.2 Tıkanmayı giderme

1. Pompayı şebekeden ayırın ve tekrar çalışmaya karşı emniyete alın.
2. Pompa girişindeki emme hattını çıkarın.
3. Basınç hattını su hattına bağlayın.
4. Tıkanıklık giderilene kadar suyu pompa mahfazasının içinden dolaştırın.
5. Kısaca çalıştırarak pompanın serbestçe dönüp dönmediğini kontrol edin.
6. Pompayı açıklandığı şekilde tekrar işleme alın.

## 8 ARIZALAR DURUMUNDA YARDIM

### ⚠ TEHLİKE! Elektrik çarpması tehlikesi!

Pompada çalışmalar esnasında elektrik çarpması tehlikesi mevcuttur.

- Arıza gidermeyle ilgili tüm çalışmalardan önce şebeke fişini çekin.
- Elektrik tertibatındaki arızaları bir elektrik ustasının gidermesini sağlayın.

**i BİLGİ** Giderilemeyen arızalarda lütfen yetkili müşteri hizmetlerimize başvurun.

| Arıza             | Olası neden                  | Yardım   |
|-------------------|------------------------------|--|
| Motor çalışmıyor. | Çalışma dişlisi bloke olmuş. | Emme tarafındaki kiri temizleyin. Motor mahfazasında arkada bulunan açıklık üzerinden uygun aletle temizleyin.                         |
|                   | Termo şalter kapandı.        | Termo şalter pompayı tekrar çalıştırmaya kadar bekleyin. Aktarılan maddenin maksimum sıcaklığına dikkat edin. Pompayı kontrol ettirin. |
|                   | Şebeke gerilimi yok.         | Sigortaları kontrol edin, bir elektrik ustasının elektrik beslemesini kontrol etmesini sağlayın.                                       |

| Arıza                           | Olası neden                   | Yardım  |
|---------------------------------|-------------------------------|---|
| Pompa çalışıyor ama aktarmıyor. | Su seviyesi çok düşük.        | Emiş hortumunu daha derine daldırın.  |
|                                 | Pompa mahfazasında hava var.  | Pompanın doldurun.  |
|                                 | Pompa hava emiyor.            | Tüm bağlantıları ve filtre kapağını sızdırmazlık bakımından kontrol edin.                   |
|                                 | Emme tarafında tıkanma.       | Dikkat!<br>Sıcak su yüzünden haşlanma tehlikesi!<br>Emme tarafındaki kiri temizleyin.       |
|                                 | Basınç hattı kapalı.          | Dikkat!<br>Sıcak su yüzünden haşlanma tehlikesi!<br>Basınç hattını açın.                    |
|                                 | Basınç hortumu kırılmış.      | Basınç hortumunu uzatın.  |
| Aktarma miktarı çok düşük       | Basınç hortumu kırılmış.      | Basınç hortumunu uzatın.  |
|                                 | Hortum çapı çok küçük.        | Daha büyük basınç hortumu kullanın.   |
|                                 | Emme tarafında tıkanma.       | Emme tarafındaki kiri temizleyin.   |
|                                 | Aktarma yüksekliği çok fazla. | Maks. aktarma yüksekliğini dikkate alın, bkz. teknik veriler!                               |
|                                 | Emme yüksekliği çok fazla .   | Emme yüksekliğini kontrol edin, maks. emme yüksekliğini dikkate alın - bkz. teknik veriler. |

## 9 DEPOLAMA

- Emme ve basınç hattını boşaltın.
- Tahliye tapasını sökün ve pompadan suyu boşaltın.
- Tahliye tapasını tekrar vidalayın ve pompa ve aksesuarı donmayacak şekilde depolayın.

**BİLGİ** Donma tehlikesi durumunda sistem tamamen boşaltılmalı ve pompa donmaya karşı korumalı bir yerde depolanmalıdır.

## 10 İMHA ETME

 Elektrikli ve elektronik eski cihazlar ev atığına atılmaz, ayrı bir noktaya veya imha yerine atılmalıdır!

Ambalaj, cihaz ve aksesuarları geri dönüştürülebilir malzemenin üretilmiştir ve buna uygun bir şekilde imha edilmelidir.

## 11 MÜŞTERİ HİZMETLERİ/SERVİS

Garanti, onarım ya da yedek parçalarla ilgili sorularınız için en yakındaki AL-KO servis merkezine başvurun. İnternette bulabileceğiniz adresler: [www.alko-garden.com/service-contacts](http://www.alko-garden.com/service-contacts)  
Yedek parçalarla ilgili ayrıntılı bilgiler için: [www.alko-garden.com/spareparts](http://www.alko-garden.com/spareparts)

## 12 UYUMLULUK BEYANI İLE İLGİLİ BİLGİ

İşbu belgeyle piyasada satışta olan bu ürünün, uyumlaştırılmış AB yönetmeliklerinin, AB güvenlik standartlarının ve ürüne özgü standartların gereksinimlerini yerine getirdiğini beyan ediyoruz. Uyumluluk beyanı işletim talimatının parçasıdır ve makineye eklenmiştir.

## 13 GARANTİ

Cihazdaki muhtemel malzeme veya üretim hatalarını, ayıplı maldan doğan hakların yasal zaman aşımı süresi içinde, kendi seçimimize bağlı olarak onarım veya değiştirme yoluyla gideririz. Zaman aşımı süresi, her durumda ürünün satın alınmış olduğu ülkedeki hukuka göre belirlenir.

Garanti taahhüdümüz aşağıdaki durumlarda geçerlidir:

- Bu işletim talimatı dikkate alınmalıdır
- Amacına uygun kullanım
- Orijinal yedek parça kullanımı

Garanti aşağıdaki durumlarda geçerliliğini kaybeder:

- İzinsiz onarım denemeleri
- İzinsiz teknik değişiklikler
- Amacına uygun olmayan kullanım

Garanti dışında kalan hususlar şunlardır:

- Boyadaki, normal yıpranmaya bağlanabilecek olan hasarlar
- Yedek parça kartında [xxxxxx (x)] çerçeve ile işaretlenmiş olan aşınmaya tabi parçalar

Garanti süresi, ilk nihai alıcının satın alımı ile başlar. Tarih ve satın alma belgesi belirleyicidir. Bu beyan ve orijinal satın alma belgesiyle beraber satıcınıza veya en yakın yetkili servis merkezine başvurun. Satın alan kişinin, satıcıya karşı ayıplı maldan doğan hakları bu beyan tarafından etkilenmez.

## TRADUCEREA MANUALULUI DE UTILIZARE ORIGINALE

### Cuprins

|  |   |
|--|---|
| Despre acest manual .....                      | 4 |
| Descrierea produsului .....                    | 4 |
| Scopul livrării .....                          | 5 |
| Instrucțiuni de siguranță .....                | 5 |
| Ansamblare .....                               | 5 |
| Pornirea .....                                 | 6 |
| Întreținere și îngrijire .....                 | 6 |
| Depozitare .....                               | 7 |
| Scoatere din uz .....                          | 7 |
| Ajutor în caz de funcționare defectuoasă ..... | 7 |
| Garanție .....                                 | 8 |
| Declarația de conformitate UE .....            | 9 |

## DESCRIEREA PRODUSULUI

În această documentație sunt descrise diferite modele de pompe de grădină. Identificați modelul dvs. cu ajutorul plăcuței de identificare.

### Prezentare generală a produsului

se vede Fig. A, B

|    |  |
|----|--|
| 1  | Racordarea liniei de admisie/ aspirație a pompei |
| 2  | Racordul de ieșire a pompei/conducta de presiune |
| 3  | Carcasa motorului                                |
| 4  | Cablu de conectare                               |
| 5  | Comutator pornit/oprit                           |
| 6  | Picior de pompă                                  |
| 7  | Carcasa pompei                                   |
| 8  | Șurub de umplere                                 |
| 9  | Șurub de golire a carcasei pompei                |
| 10 | Conducta de presiune (accesorii)                 |
| 11 | Sfârcitura cotului                               |
| 12 | Sigiliu  |
| 13 | Racord de conectare                              |
| 14 | Sigiliu  |

## DESPRE ACEST MANUAL

- Citiți această documentație înainte de a porni aparatul. Aceasta este o condiție prealabilă pentru a lucra în siguranță și a funcționa fără cusur.
- Respectați avertismentele de siguranță din această documentație și de pe produs.
- Această documentație este o parte integrantă permanentă a produsului descris și trebuie transmisă noului proprietar în cazul în care produsul este vândut.

### Explicația simbolurilor



#### ATENȚIE!

Respectarea cu atenție a acestor avertismente de siguranță poate preveni vătămări corporale și/sau daune materiale.



Instrucțiuni speciale pentru o mai mare ușurință de înțelegere și o mai bună manipulare.

|    |                                   |
|----|-----------------------------------|
| 15 | Eliminați filtrul (accesorii)     |
| 16 | Conductă de aspirație (accesorii) |

### Funcția

Pompa de grădină aspiră apa prin intermediul conductei de aspirație și o alimentează la ieșirea pompei. Este acționată cu ajutorul unui comutator pornit/oprit.

### Inox din oțel inoxidabil

Unitățile marcate cu denumirea "INOX" sunt furnizate din oțel inoxidabil. Structura și funcția nu sunt afectate de aceasta.

### Utilizare desemnată

Pompa de grădină este destinată utilizării private în casă și grădină. Aceasta trebuie utilizată numai în cadrul limitărilor de utilizare în conformitate cu datele tehnice.

Pompa de grădină este potrivită pentru:

- Udarea și irigarea
- Pomparea în și din rezervoare (ex. piscine)
- Extragerea apei din cursurile de apă, din bazinele de apă de ploaie și din cistiere.

Pompa de grădină este potrivită exclusiv pentru transportul următoarelor fluide:

- Apă limpede, apă de ploaie
- apă care conține clor (ex. piscine)

Orice altă utilizare este considerată abuzivă.

### Posibilă utilizare abuzivă

Pompa de grădină nu trebuie să fie utilizată în mod continuu. Acestea nu sunt adecvate pentru transportul:

- Apă potabilă
- Apă sărată
- Apă uzată
- Produse alimentare
- Mediu agresiv, substanțe chimice
- Fluide corozive, inflamabile, explozive sau fumigene
- Fluide care sunt mai fierbinți de 35 °C
- apă cu conținut de nisip și fluide abrazive.

## SCOPUL LIVRĂRII

### Protecție termică

Unitatea este dotată cu un întrerupător de protecție termică care oprește motorul în caz de supraîncălzire. Pompa pornește din nou automat după o perioadă de răcire de aproximativ 15 - 20 de minute.

## INSTRUCȚIUNI DE SIGURANȚĂ



### ATENȚIE!

#### Risc de vătămare!

Utilizați aparatul și cablul de prelungire numai în stare perfectă de funcționare.

Echipamentele deteriorate nu pot fi utilizate.

Nu dezactivați dispozitivele de siguranță și de protecție!!

- Copiii sau persoanele care nu sunt familiarizate cu instrucțiunile de utilizare nu au voie să utilizeze aparatul.
- Nu ridicați, transportați sau suspendați niciodată aparatul cu ajutorul cablului de conectare.
- Modificările sau transformările unilaterale ale unității sunt interzise.

### Siguranța electrică



### ATENȚIE!

#### Pericol la atingerea pieselor conductoare de tensiune!

Deconectați imediat echipamentul dacă acesta este deteriorat sau rupt cablul electric! Pentru conexiunea electrică, se recomandă să se conecteze un dispozitiv de protecție împotriva curentului electric cu un curent nominal < 30 mA.

- Pompa nu trebuie să funcționeze în timp ce sunt persoane în piscină sau în iaz.
- Tensiunea de rețea trebuie să fie în concordanță cu detaliile menționate în datele tehnice, nu folosiți nicio altă tensiune de alimentare.
- Aparatul trebuie să fie utilizat numai cu o instalație electrică în conformitate cu DIN/ VDE 0100, partea 737, 738 și 702. Protecția trebuie să fie asigurată de un întrerupător de protecție a liniei de 10 A și de un RCCD (dispozitiv de funcționare cu curent rezidual) cu un curent rezidual nominal de 10/30 mA.
- Folosiți numai cabluri prelungitoare adecvate pentru utilizare în aer liber - secțiune transversală minimă de 1.5 mm<sup>2</sup>. Tamburii de cablu trebuie să fie întotdeauna derulați complet.
- Cablurile de prelungire deteriorate sau fragile nu trebuie să fie utilizate.
  - ⇒ Verificați starea cablului prelungitor de fiecare dată când începeți să utilizați echipamentul.

## ASAMBLARE

### Instalarea echipamentului

1. Pregătiți o locație plană și solidă.
2. Ridicați unitatea în poziție orizontală și la adăpost de riscul de inundații.
  - ⇒ *Aparatul trebuie să fie protejat de ploaie și de jeturile directe de apă.*

### Conectarea conductei de aspirație

1. Selectați lungimea conductei de aspirație (Fig. B-17) pentru a vă asigura că sistemul de apă al casei nu poate rămâne uscat. Conducta de aspirație trebuie să fie întotdeauna la cel puțin 30 cm sub suprafața apei.
2. Conectați conducta de aspirație. Asigurați-vă că racordul este strâns, dar nu deteriorați filetul.
  - ⇒ *Se recomandă utilizarea de conducte flexibile la intrarea pompei (Fig. A -10). Acest lucru asigură faptul că nu se poate exercita presiune sau tensiune asupra sistemului de apă din casă.*
3. Dacă apa are o cantitate mică de nisip în ea, trebuie montat un filtru între conducta de aspirație și intrarea pompei. Adresați-vă dealerului dvs. de specialitate cu privire la acest lucru.
4. Întotdeauna așezați conducta de aspirație cu o pantă ascendentă.



Dacă înălțimea de aspirare este mai mare de 4 m, trebuie să folosiți un furtun de aspirare cu un diametru mai mare de 1". Recomandăm utilizarea unei unități de aspirație AL-KO cu furtun de aspirație, filtru de aspirație și opritor de reflux. Adresați-vă dealerului dumneavoastră expert.

### Montarea conductei de presiune

1. Înșurubați racordul de conectare (Fig. B -13) cu inelul de etanșare rotund (Fig. B -14) în orificiul de ieșire al pompei (Fig. A -3).
2. Înșurubați racordul cot (Fig. B -11) cu inelul de etanșare (Fig. B -12) pe racordul de racordare (Fig. B -13) și rotiți racordul cot în direcția dorită.
3. Fixați o conductă de presiune (Fig. B -10) la racordul cot (Fig. B -11).
4. Deschideți toate dispozitivele de închidere (supape, duze de pulverizare, robinet de apă) din conducta de presiune.

### PORNIREA

#### Umplerea pompei de grădină



#### ATENȚIE!

Funcționarea în gol va distruge pompa! Pompa trebuie să fie umplută cu apă până la revărsare înainte de fiecare utilizare, astfel încât să poată trage apa imediat.

1. Deschideți șurubul de umplere (Fig. B -8).
2. Umpleți cu apă prin intermediul șurubului de umplere până când se atinge marja de pe carcasa pompei.
3. Înșurubați șurubul de umplere înapoi în poziție.

#### Porniți pompa

1. Deschideți toate dispozitivele de închidere (supapă, duză de pulverizare, robinet de apă) din conducta de presiune.
2. Introduceți ștecherul de rețea de pe cablul de conectare în priză de conectare.
3. Porniți pompa de grădină de la întrerupătorul pornit/oprit.



#### ATENȚIE!

Nu permiteți ca pompa să funcționeze împotriva unei conducte de presiune închise.

#### Opriți pompa

1. Opriți pompa de grădină la întrerupătorul pornit/oprit după utilizare.
2. Închideți toate dispozitivele de închidere din conducta de presiune.



#### ATENȚIE!

#### Pericol de rănire din cauza apei fierbinți

În cazul unei utilizări prelungite împotriva părții închise de presurizare (>10 min.), apa din pompă se poate încălzi puternic și poate fi emisă în mod necontrolat! Izolați aparatul de la rețea și lăsați pompa și apa să se răcească. Porniți din nou aparatul numai după ce au fost remediate toate defecțiunile!

Riscul de rănire din cauza apei fierbinți poate apărea dacă:

- instalarea nu este corectă
- partea de presiune este închisă
- există o lipsă de apă în conducta de aspirație, sau
- dacă întrerupătorul de presiune este defect.

#### Procedura

1. Izolați aparatul de la rețea și lăsați pompa și apa să se răcească.
2. Verificați unitatea, instalația și nivelul apei.
3. Porniți din nou unitatea numai după ce toate defecțiunile au fost remediate!

### ÎNTREȚINERE ȘI ÎNGRIJIRE



#### ATENȚIE!

Pompa trebuie să fie izolată de la rețeaua electrică înainte de orice operațiune de întreținere și service. Scoateți ștecherul de rețea din priză de conectare.

#### Curățarea pompei

După ce se transportă apă de piscină care conține clor sau lichide care lasă reziduuri, pompa trebuie clătită cu apă limpede.

#### Îndepărtarea blocajelor

1. Izolați aparatul de la rețea și asigurați-l împotriva pornirii din nou.
2. Îndepărtați furtunul de aspirație de la intrarea pompei.
3. Conectați furtunul de presiune la alimentarea cu apă.
4. Lăsați apa să curgă prin carcasa pompei până când blocajul este eliminat.
5. Verificați dacă pompa funcționează liber, pornind-o pentru scurt timp.
6. Porniți din nou sistemul de apă din casă așa cum este descris.

## DEPOZITARE

1. Scurgeți conductele de aspirație și de presiune.
2. Deșurubați șurubul de golire și lăsați apa să iasă din pompă.
3. Înșurubați la loc șurubul de golire și depozitați pompa și accesoriile într-un mediu ferit de îngheț.



În cazul în care există riscul de îngheț, sistemul trebuie golit complet.

### SCOATEREA DIN UZ



**Nu aruncați aparatele uzate sau bateriile uzate (inclusiv bateriile reincărcabile) în deșeurile menajere!**

Ambalajul, aparatul și accesoriile sunt fabricate din materiale reciclabile și trebuie eliminate în mod corespunzător.

## AJUTOR ÎN CAZ DE FUNCȚIONARE DEFECTUOASĂ



### ATENȚIE!

**Deconectați ștecherul de la rețea înainte de orice lucrare de remediere a defecțiunilor!**

| Defecțiune  | Cauză posibilă                                       | Rectificare   |
|---|--|---|
| Motorul de acționare a pompei nu funcționează         | Rotor blocat   | Îndepărtați murdăria din zona de aspirare. Curățați prin orificiul de pe partea din spate a carcasei motorului cu un instrument adecvat.  |
|   | Întreprupătorul de protecție termică s-a dezactivat. | Așteptați până când pompa de grădină este pornită din nou de către întreprupătorul termic. Țineți cont de temperatura maximă a agentului de transport. Solicitați o verificare a pompei de grădină. |
|   | Nu există alimentare de la rețea                     | Verificați siguranțele, faceți verificați alimentarea cu energie electrică de către un electrician calificat.   |
| Pompa de grădină funcționează, dar nu furnizează apă. | Nivelul apei este prea scăzut.                       | Scufundați furtunul de aspirare mai adânc.  |
|   | Aer în carcasa pompei.                               | Umplerea pompei de grădină.   |
|   | Pompă de grădină aspiră aer.                         | Verificați dacă există scurgeri la toate conexiunile și la capacul filtrului.   |
|   | Blocaj pe partea de aspirație.                       | <b>Important!</b><br>Risc de arsuri din cauza apei fierbinți!<br>Îndepărtați murdăria din zona de aspirare.   |
|   | Conducta de presiune închisă.                        | <b>Important!</b><br>Risc de arsuri din cauza apei fierbinți!<br>Deschideți conducta de presiune.   |
| Rata de livrare prea mică                             | Furtun de presiune îndoit                            | Extindeți furtunul de presiune  |
|   | Diametrul furtunului este prea mic.                  | Folosiți un furtun cu un diametru mai mare.   |
|   | Blocaj pe partea de aspirație                        | Îndepărtați murdăria din zona de aspirare.  |
|   | Cap de livrare prea mare                             | Respectați înălțimea maximă de refulare → a se vedea datele tehnice   |



| Defecțiune | Cauză posibilă             | Rectificare   |
|------------|----------------------------|---|
|            | Cap de aspirație prea mare | Verificați capul de aspirație, respectați capul de aspirație maxim → a se vedea datele tehnice. |



În cazul unei defecțiuni pe care nu o puteți remedia, vă rugăm să contactați departamentul nostru de servicii pentru clienți.

## GARANȚIE

Vom soluționa cererile de despăgubire pentru orice defecte de materiale și manoperă în timpul perioadei de prescripție legală prin reparații sau înlocuiri la alegerea noastră. Perioada de limitare este guvernată de legile țării în care a fost achiziționat aparatul.

Garanția noastră se aplică numai dacă:

- Mașina a fost manipulată corespunzător
- Instrucțiunile de utilizare au fost respectate
- Au fost utilizate piese de schimb originale

Garanția nu mai este în vigoare dacă:

- S-au făcut eforturi pentru repararea mașinii
- Au fost aduse modificări tehnice la mașină
- Mașina nu a fost utilizată în scopul pentru care a fost proiectată

The Garanția nu acoperă:

- Deteriorarea vopselei prin utilizarea normală
- Piese supuse uzurii, așa cum este indicat în lista pieselor de schimb cu caseta [xxx xxx (x)]
- Motoare cu ardere internă - se aplică condițiile de garanție separate ale producătorului motorului respectiv

Perioada de garanție începe odată cu achiziționarea de către primul cumpărător. Perioada de garanție începe la data care apare pe chitanța de cumpărare originală. În cazul unei reclamații în garanție, vă rugăm să vă adresați furnizorului dumneavoastră sau celui mai apropiat centru autorizat de servicii pentru clienți, având în mână această declarație de garanție și chitanța de achiziție. Această garanție nu afectează pretențiile legale de garanție ale cumpărătorului față de vânzător.

## 11 SERVICIUL CLIENȚI / SERVICE

Dacă aveți întrebări legate de garanție, reparații sau piese de schimb, adresați-vă celui mai apropiat service AL-KO. Pe acestea le găsiți pe Internet la următoarea adresă:

[www.alko-garden.com/service-contacts](http://www.alko-garden.com/service-contacts)

Informații suplimentare despre piesele de schimb găsiți la:

[www.alko-garden.com/spareparts](http://www.alko-garden.com/spareparts)

## 12 INFORMAȚII PRIVIND DECLARAȚIA DE CONFORMITATE

Prin prezenta confirmăm pe proprie răspundere că produsul, în forma comercializată pe piață, corespunde specificațiilor Directivelor UE armonizate, standardelor de securitate UE și standardele specifice de produs. Declarația de conformitate este parte a manualului de utilizare și este atașată aparatului.





## **Ukraine**

ТОВ АЛ-КО КОБЕР

вул. Броварська 156, 07442

с. Велика Димерка, Броварській район,

Київська область, Україна

Телефон/факс: +38 044 392-07-08 / 09

## **UK**

Imported by: AL-KO Gardentech UK Ltd, Murray way, Wincanton, Somerset, BA9 9RS / UK | +44 (0) 1963 828055

shop.uk@al-ko.com | [www.alko-garden.uk](http://www.alko-garden.uk)

**AL-KO GERÄTE GmbH** | Head Quarter | Ichenhauser Str. 14 | 89359 Kötz | Deutschland

Telefon: (+49)8221/203-0 | E-Mail: [gardentech@al-ko.de](mailto:gardentech@al-ko.de) | [www.al-ko.com](http://www.al-ko.com)

AL-KO Service: [www.al-ko.com/service-contacts](http://www.al-ko.com/service-contacts)