

AL-KO

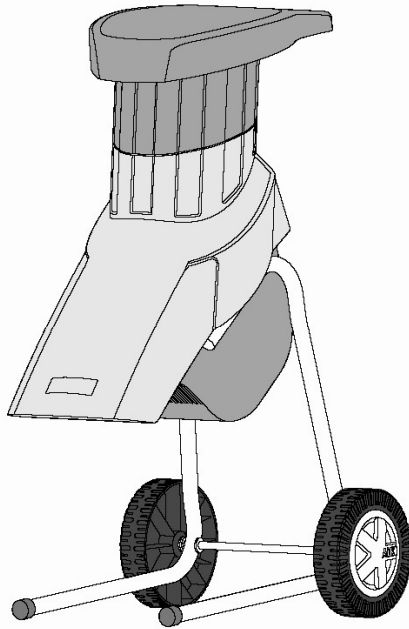

D12305b
04-08

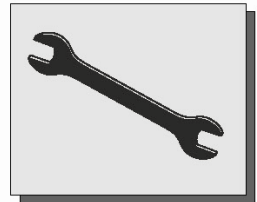

www.al-ko.com

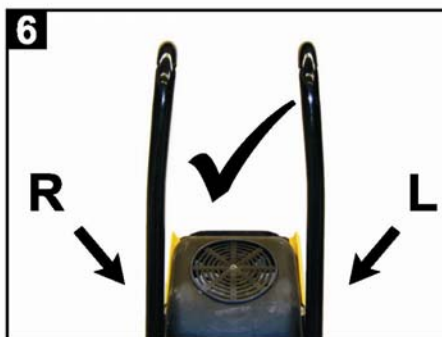
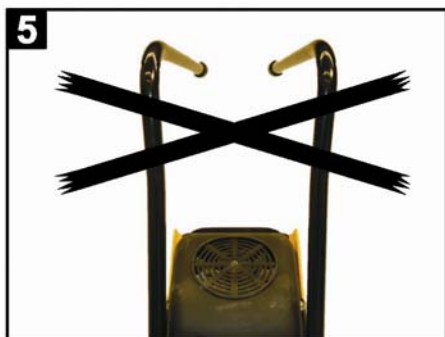
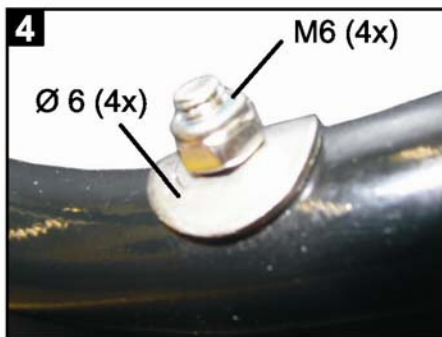
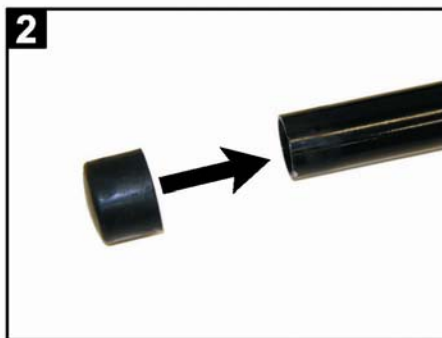
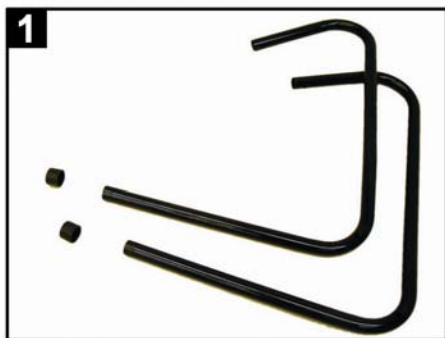





New TEC 2400 R



230V~/50 Hz



2400 W S6-40%



2800 min⁻¹



max. Ø 40mm



min. 10A 



ca. 20 kg



ca. 70 x 60 x 100 cm

D • EG-Konformitätserklärung
F • Déclaration de conformité CE
NL • EC-Verklaring van conformiteit
H • EU egybehangzósi nyilatkozat
CZ • Prohlášení o shodě s EU
N • EF-Konformitätserklärung
DK • EF-Overensstemmelseserklæring
RUS • Заявление о соответствии нормам ЕС

GB • EC Declaration of Conformity
I • Dichiarazione di conformità CE
E • Declaración de conformidad de la CE
PL • Oświadczenie zgodności EWG
SK • Prehlásenie ES o konformite
S • EG-konformitetsförklaring
FIN • EU-yhdenmukaisuusilmoitus

Wir / We / Nous / Noi / Wij / Nosotros / Mi / My / Prohlásujeme / Vi / Me / Мы

ALKO Geräte GmbH Ichenhauserstraße 14 D 89 359 Kötz **Германия**

erklären, dass die Maschine / declare that the machine / déclarons que la machine / dichiariamo che la macchina /
 verklaren dat de machine / declaramos que la máquina / kijelentjük, hogy az alábbi gép /
 oświadczyamy, że maszyna ta w postaci / ze stroj / prehlásujeme, že stroj / erklærer, at maskinen /
 förklarar, att denna maskin / ilmoitamme, että kone / заявляем, что данный продукт

Häcksler	Hakselaar	Drtič	Kompostkværn
Shredder	Trituradores	Drvič	Puutarhasilppuri
Broyeur	Kompostapritó	Kompostkværn	Измельчитель
Biotrituradore	Rozdrabniacz do galezi	Kompostkværn	

Typ / Type / Tipo / del tipo / típus / typu / Tyyppi/Työn: **New Tec 2400 R**

Schnittbreite / Cuttingwidth / Largeur de coup./larghezza di taglio/maabreedte/anchos de corte/Klippebrede/snitbredde/sikkausleveys /
 vágási szélesség / sílka fezu / Szerokosc ciecja / Ширина среза (см):

mit folgenden EG-Richtlinien übereinstimmt / conforms to the specifications of the following EC directives /
 est conforme aux spécifications des directives CE suivantes / e conforma alle seguenti direttive CE / overeenstemt met de volgende
 CE-richtlijnen / Cumple las siguientes directrices de la CE / megfelel a következő EK-direktíváknak / odpovídá
 następującym walącym EWG / odpovídá následujícím směrnici EU / zodpovedá nasledujúcim smerniciam ES / er i samsvær
 med følgende EF-direktiver / stemmer överens med följande EG-direktiv / stemmer over ens med følgende EF-direktiver /
 vastaa seuraavia EU-direktiivejä / соответствует следующим требованиям ЕС-директивы:
 98/37 / EG, 73/23/EWG, 89/336/EWG, 2000/14/EG

Gegebenenfalls angewendete Normen / Where appropriate applied standards / Le cas échéant, standards appliqués/ norme eventualmente
 applicate / toegepaste normen, indien van toepassing / normas eventualmente aplicadas / Применены соответствующие нормативы:
 EN 13 683, EN 60335-1, DIN VDE 0730 Teil 2 ZP, EN 55014-1, EN 55014-2, EN 61000-3-2, EN 61000-3-11

Angewandtes Konformitätsbewertungsverfahren / Conformity assessment procedure followed / La procédure appliquée pour
 l'évaluation de la conformité / Metodo di valutazione conformità applicato / Toegepaste procedure voor conformiteitsbeoordeling /
 Procedimiento aplicado para la evaluación de conformidad / Alkalmazott egybehangzósi-kiértékelési eljárások / Zastosowane
 postępowanie oceny zgodności / Provedené vyhodnocení řízení o shodě / Aplikovaná metoda na vyhodnotenie konformity /
 Bényitelt konformitetsvurderingsprosedyre / Tillämpade konformitetsbedömningsrutiner / Anvendt overensstemmelses-
 vurderingsproces / Sovellettu yhdenmukaisuuden toteamismenetelmä/Имя и адрес ответственного за хранение технических документов::

Anhang V

Gegebenenfalls Name und Anschrift der beteiligten benannten Stelle / Where appropriate, name and address of the notified body
 involved. / Le cas échéant, le nom et l'adresse de l'organisme notifié / Eventualmente nome e indirizzo dell'Ufficio intestato
 nominato / Indien van toepassing naam en adres van de deelnemende, aangewezen instelling / Eventualmente nombre y
 dirección del organismo involucrado e indicado / Szükség esetén a nevezett érintett szerv neve és címe / Eventuale
 nazivsko i adres bioročaj udzialu jednostliki / Pripadné meno a adresa uvedené zúčastnené organizace / Pripadne meno na
 adresa zúčastneného menovaného miesta / Eventuel navn og adresse til den underrettede myndighet / Om tillämpligt namn
 och adress på respektive institution/organ / I givet fald navn og adresse på den angivne, involverede organisation / Tarvittaessa
 tarkastuspaikan nimi ja osoite / Учреждение проводившее испытания и его адрес::

TÜV Süddeutschland Bau und Betrieb GmbH Westendstraße 191 D - 80686 München

Gemessener Schalleistungspegel / Measured sound power level / Le niveau de puissance acoustique mesuré / Livello di pressione
 acustica misurato / Gemeten geluidsvermogen / Nivel de potencia acústica medido / Megmért hanglejestrőmennyiség /
 Zmierzony poziom mocy akustycznej / Naměřená hladina zvuku / Nameraná hladina hluku / Mält stöyeffektiv / Uppmått
 ljudeffektiv / Mält lydnyveau / Mitattu melutaso / Замеренный уровень шума:

LWA 103 dB (A)

Garantierter Schalleistungspegel / guaranteed sound power level / Le niveau de puissance acoustique garanti / Livello di pressione
 acustica garantito / Gagarandeerd geluidsvermogen / Nivel de potencia acústica garantizado / Szavatolt hanglejestrőmennyiség /
 Zegwarantowany poziom mocy akustycznej / Zaručená hladina zvuku / Garantovaná hladina hluku / Garantert stöyeffektiv /
 Garanterad ljudeffektiv / Garantert lydnyveau / Taattu melutaso / Гарантированный уровень шума::

LWA 106 dB (A)

Kötz 10.12.2004.
 Ort / Place / Lieu / Datum / Date / Data /
 Località / Piaats / Datum / Date /
 Localidad / Дата:
 Helyiség n/
 Miejscowość /
 Miesto / Sted / By /
 Paikka / Место:



Managing Director

Unterschrift / Signature / Firma / Beauftragter / Representative / Délégué /
 Handtekening / Aláírás / Podpis / Responsabile / Gemachtigd / Delegado /
 Underskrift / Signatur / Alka / Meghatalmazott / Zlecenioborca /
 Подпись: / Представител / Zodpovedny / Representant /
 Representat / Autoriseret representant /
 Valtuutettu / Уполномоченный:

New Tec 2400 R

Art.Nr. 112602

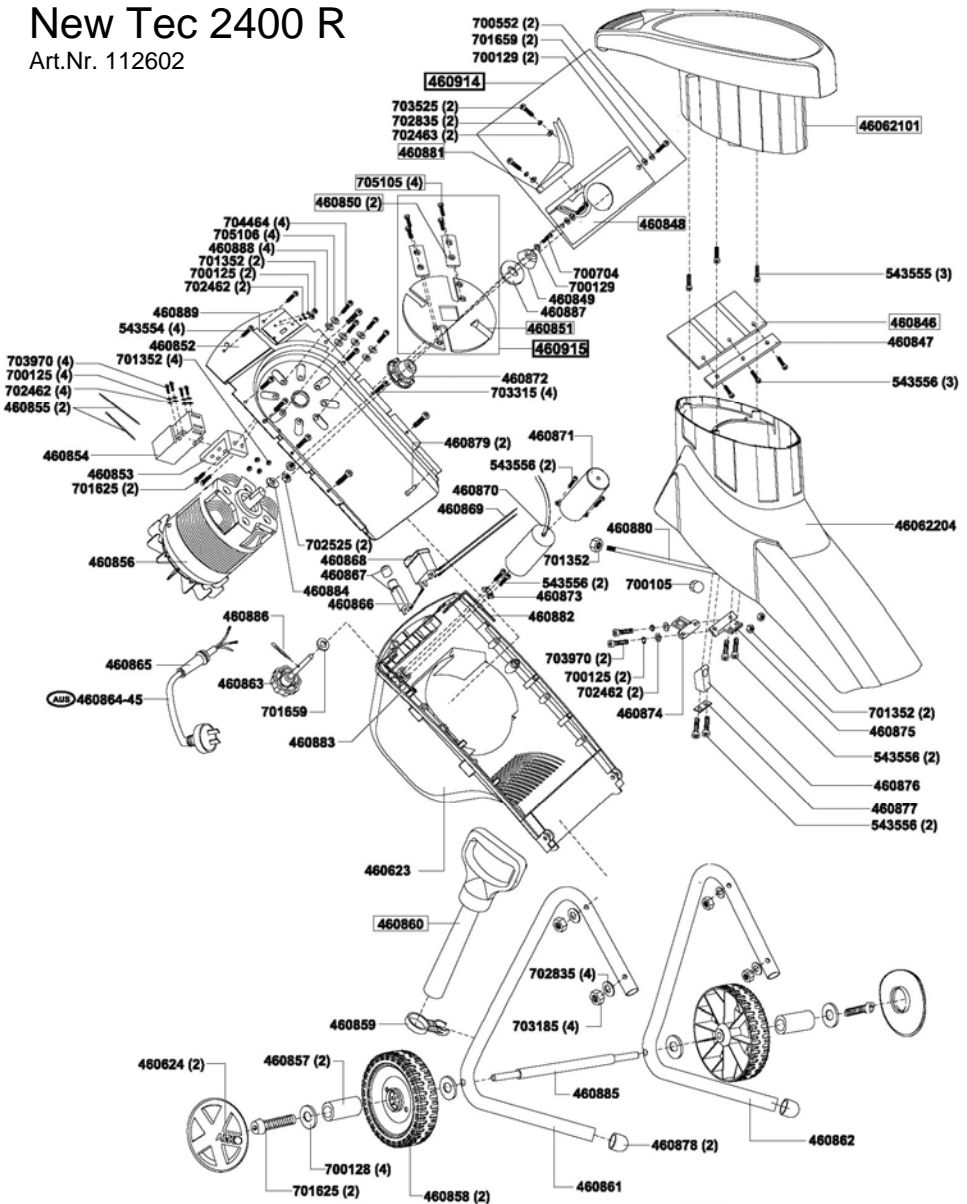

D

Das Gerät ist zu Ihrer Sicherheit mit einem 0-Spannungsschalter ausgerüstet, der bei einer Stromunterbrechung das Gerät automatisch abschaltet. Zur Wiederinbetriebnahme muss das Gerät erneut eingeschaltet werden.
Ein eventuell hörbarer Brummtone des 0-Spannungsschalters ist technisch bedingt und deshalb unbedenklich.

GB

For your safety, the appliance has been equipped with a zero-voltage switch, which automatically switches the appliance off if the electricity is interrupted.
The appliance must be switched on again in order to restart operation.
Any audible humming sound of the zero-voltage switch is due to technical reasons and is therefore no cause for concern.

F

Pour votre sécurité, l'appareil est muni d'un commutateur à tension nulle qui éteint automatiquement l'appareil en cas de coupure de courant.
L'appareil doit être rallumé pour se remettre en marche.
Un bourdonnement éventuellement audible du commutateur de tension nulle est dû à des contraintes techniques et ne présente pas de caractère anormal.

I

Per motivi di sicurezza l'apparecchio è munito di un interruttore di minima tensione che disinserisce automaticamente l'apparecchio in caso di interruzione della corrente.
Per rimettere in funzione l'apparecchio occorre riaccenderlo.
L'eventuale ronzio dell'interruttore di minima tensione è dovuto a motivi tecnici e quindi non è segno di guasto o altro inconveniente.

NL

Het apparaat is voor uw veiligheid voorzien van een nulschakelaar bij overbelasting, die het apparaat automatisch uitschakelt bij een stroomonderbreking.
Het apparaat moet opnieuw worden ingeschakeld om het opnieuw in bedrijf te stellen.
Een eventueel hoorbare bromtoon van de nulschakelaar bij overbelasting is een technische voorwaarde en derhalve ongevaarlijk.

E

Para la seguridad de usted el aparato está equipado con un interruptor de tensión 0 que desconecta el aparato automáticamente en caso de interrumpirse la corriente eléctrica.
Para realizar una nueva puesta en marcha se deberá volver a encender el aparato.
Podrá llegar a producirse un zumbido del interruptor de tensión 0, que se deberá a motivos técnicos y que, por tanto, será inofensivo y no comportará ningún riesgo.

N

For din sikkerhet er apparatet utstyrt med en 0-spenningsbryter som kopler apparatet automatisk ut ved strømbrydd.
For fornyet drift må apparatet koples inn på nytt.
En eventuelt hørbar brummetone fra 0-spenningsbryteren er teknisk betinget og derfor ufarlig.

S

Apparaten är för in säkerhet utrustad med en 0-spänningsbrytare som automatiskt frånkopplar maskinen vid elavbrott.
För att sedan kunnan använda maskinen igen behöver man bara tillkoppla den.
Om du hör ett brummande ljud från 0-spänningsbrytaren är det inget att oroa sig för, det har med tekniken att göra.

DK

Af sikkerhedsgrunde er apparatet forsynet med en 0-spændingsafbryder, som automatisk slukker for apparatet ved strømafbrydelse.
For at starte apparatet igen tændes det påny.
En evt. hørbar brummelyd af 0-spændingsafbryderen er teknisk betinget og derfor ufarlig.

FIN

Laitte on varustettu käyttäjän turvallisuuden vuoksi 0-jännitekytkimellä, joka pysäyttää laitteen automaattisesti virtakatkossa.
Kun laitteen käyttöä halutaan jatkaa, se on kytkettävä uudelleen päälle.
0-jännitekytkimestä mahdollisesti kuuluva hurina johtuu teknisistä syistä ja on tästä syystä vailla merkitystä.

SLO

Naprava je zaradi vaše varnosti opremljena z varnostnim stikalom, ki v primeru izpada napetosti avtomatično izključi napravo.
Zato morate pri ponovnem zagonu spet vključiti napravo.
Morebitno brnenje varnostnega stikala je običajen pojav in ne predstavlja napake.

D

Bei ungünstigen Netzbedingungen kann es während des Einschaltvorganges des Gerätes zu kurzzeitigen Spannungsabsenkungen kommen, die andere Geräte beeinträchtigen können (z.B. Flackern einer Lampe). Bei Netzimpedanzen $Z_{max} < 0,46 \Omega$ (Ohm) sind derartige Störungen nicht zu erwarten.

GB

With unfavourable mains conditions, temporary drops in voltage which could affect other devices (e.g. flickering lamps) may occur when the device is switched on. Such interferences are unlikely at mains impedances of $Z_{max} < 0.46 \Omega$ (ohms).

F

En cas de conditions défavorables sur le secteur, il peut y avoir de brèves chutes de tension durant la procédure d'allumage de l'appareil, qui peuvent altérer d'autres appareils (par ex. scintillement d'une ampoule). Avec une impédance de réseau $Z_{max} < 0,46 \Omega$ (ohm), des perturbations de ce type ne sont pas envisageables.

I

In caso di condizioni di rete sfavorevoli, durante l'accensione dell'apparecchio, possono aver luogo brevi abbassamenti di tensione che potrebbero disturbare altri apparecchi (per es. pulsazioni nelle lampade). Se l'impedenza della rete Z_{max} è $< 0,46 \Omega$ (Ohm) non si prevedono simili disturbi.

NL

Bij ongunstige netomstandigheden kunnen er tijdens het inschakelproces van het apparaat kortstondige dalingen in de spanning ontstaan, die andere apparaten nadelig kunnen beïnvloeden (b.v. het flikkeren van een lamp). Bij netimpedanties $Z_{max} < 0,46 \Omega$ (Ohm) zijn dergelijke storingen niet te verwachten.

E

Si las condiciones de la red no son propicias, pueden llegar a producirse breves caídas de tensión durante el proceso de encendido del aparato que pueden producir perturbaciones en otros aparatos (p.ej. relampagueo de una lámpara).

En impedancias de red de $Z_{max} < 0,46 \Omega$ (ohmios) no cabe esperar perturbaciones de este tipo.

P

Se as condições de rede forem insuficientes, poderão verificar-se breves quebras de tensão quando ligar a máquina que poderão produzir perturbações noutros aparelhos (p.ex. tremeluzir das lâmpadas).

Com impedâncias de rede de $Z_{max} < 0,46 \Omega$ (ohms) não deverão ocorrer perturbações deste tipo.

H

Kedvezőtlen hálózati feltételek mellett a készülék bekapcsolásai folyamata közben rövid ideig tartó feszültségesések léphetnek fel, amelyek negatívan befolyásolhatják más készülékek működését (pl. lámpa villogása).

$Z_{max} < 0,46 \Omega$ (Ohm) mértékű hálózati impedancia esetében ilyen zavarok nem várhatók.

PL

W przypadku niekorzystnych warunków sieciowych podczas włączenia urządzenia może dojść do krótkotrwałych spadków napięcia, mających wpływ na inne urządzenia (np. miganie lampki).

W przypadku impedancji sieciowej $Z_{max} < 0,46 \Omega$ (omów) nie należy spodziewać się takich zakłóceń.

CZ

Při nepříznivých podmínkách v síti může dojít při zapnutí ke krátkodobému poklesu napětí, které může ovlivnit jiné spotřebiče (např. blikání žárovky).

U silových impedancí $Z_{max} < 0,46 \Omega$ (ohmů) se s uvedenými poruchami nepočítá.

SK

Pri nepriaznivých podmienkach siete môže počas procesu zapínania prístroja dôjsť ku krátkodobým poklesom napätia, ktoré môžu ovplyvniť iné prístroje (napr. blikanie lampy).

Pri impedancii siete $Z_{max} < 0,46 \Omega$ (ohmu) poruchy takého typu netreba očakávať.

N

Ved ugunstige netbetingelser kan det under innkoplingen av maskinen skje et kortvarig spenningsfall som kan påvirke andre apparater

(f.eks. flimring av en lampe).

Ved nettimpedanser $Z_{max} < 0,46 \Omega$ (ohm) er slike forstyrrelser ikke å vente.

S

Om nätvillkoren är ofördelaktiga kan korta spänningsfall förekomma medan apparaten tillkopplas. Detta kan påverka andra apparater (t.ex. att en lampa flimrar).

Vid nätimpedanser $Z_{max} < 0,46 \Omega$ (Ohm) behöver man däremot inte räkna med sådana störningar.

DK

Indkoblingsstrømstødet kan forårsage kortfristede spændingsfald. Under ugunstige netbetingelser i tyndbefolket område kan andre apparater blive påvirket heraf (f.eks. lamper kan flimre).

Hvis strømtilførselsens systemimpedans Z_{max} er mindre end $< 0,46 \Omega$ (Ohm), er det usandsynligt, at der opstår sådanne ulemper.

FIN

Epäedullisissa verkko-olosuhteissa jännite saattaa laskea lyhytaikaisesti laitteen päällekytkemisen yhteydessä, mikä voi vaikuttaa haitallisesti muihin laitteisiin (esim. aiheuttaa lamppujen välkyntää).

Kun verkkoimpedanssit ovat $Z_{max} < 0,46 \Omega$ (ohmia), tällaisia häiriöitä ei ole odotettavissa.

SLO

Pri neugodnih okoliščinah v električnem omrežju lahko pride do kratkotrajnega znižanja napetosti, ko vključite napravo. To lahko vpliva na druge naprave (npr. utripanje luči).

Pri impedanci omrežja $Z_{max} < 0,46 \Omega$ (Ohm) te vrste motenj in pričakovati.



D
Ausgediente Geräte nicht über den Hausmüll entsorgen!

Verpackung, Gerät und Zubehör sind aus recyclingfähigen Materialien hergestellt und entsprechend zu entsorgen.



GB
Do not dispose of worn-out units through the household garbage!

The appliance, its packaging and accessories are all produced from recyclable materials and must be disposed of accordingly.



F
Les appareils usagés ne doivent pas être mis au rebut avec les déchets ménagers!

L'emballage, l'appareil et ses accessoires sont fabriqués en matériaux recyclables et sont à éliminer selon la réglementation appliquée dans votre pays.



I
Non smaltire gli apparecchi usati con i rifiuti domestici!

L'imballo, la macchina e gli accessori sono prodotti con un materiale che può essere riciclato e di conseguenza vanno smaltiti in modo appropriato.



NL
Geef het gebruikte apparaat niet met het huisvuil mee!

De verpakking, het apparaat en de accessoires zijn van materiaal gemaakt dat hergebruikt kan worden. Lever uw bijdrage hiervoor.



E
¡No elimine las máquinas fuera de uso con los residuos domésticos!

Los embalajes, la máquina y los accesorios están fabricados con materiales reciclables y deben desecharse adecuadamente.



P
A eliminação de aparelhos usados não deve ser feita através da recolha de lixo normal!

A embalagem, o aparelho e seus acessórios são fabricados com materiais recicláveis, devendo ser adequadamente eliminados como lixo reciclável.



DK
Udtjente maskiner må ikke bortskaffes sammen med normalt husholdningsaffand!

Emballagen, maskinen og tilbehøret er fremstillet af genbrugelige materialer og skal bortskaffes tilsvarende.



S
Släng inte uttjänta maskiner med hushållssoporna!

Förpackning, maskin och tillbehör är tillverkade av återvinningsbara materialer och måste omhändertas i enlighet dämed.



N
Ikke kast utgåtte maskinen sammen med husholdningsavfall!

Emballasje, maskinen og tilleggsutstyr er tilvirket ved hjelp av gjenbruksmateriale, og skal avfallsorteres som gjenbruksmateriale.



FIN
Älä hävittä käyttöstä poistettuja laitteita talousjätteen mukana!

Pakkkaus, laite ja lisävarvikkeet on valmistettu kierrätyskelpoisista materiaaleista, ja ne on hävitettävä asianmukaisella tavalla.



H
A kiselejtezett gépet ne dobja a háztartási szemébe!

A csomagolás, a gép és a tartozékok anyagai újrahasznosíthatók. Hulladékként történő kezelésüket ennek megfelelően kell végezni.



PL
Nie usuwać zużytych urządzeń z odpadami domowymi!

Opakowanie, urządzenie i wyposażenie wykonano z materiałów nadających się do recyklingu, należy je zutylizować w odpowiedni sposób.



CZ
Přístroje, které již dosloužily, nelikvidujte v domácím odpadu!

Balení, přístroj a příslušenství jsou z recyklovatelných materiálů a musí se likvidovat předepsaným způsobem.



SK
Opotrebované prístroje nelikvidujte cez domový odpad!

Obal, prístroj a príslušenstvo sú vyrobené z recyklovateľných materiálov a je potrebné ich zodpovedajúco likvidovať.



RUS
Отслужившие срок приборы не выбрасывать с бытовым мусором!

Упаковка, прибор и принадлежности изготовлены из материалов, пригодных для вторичного использования, и поэтому должны утилизироваться соответствующим образом.



GR
Μην πετάτε τις μεταχειρισμένες συσκευές στα οικιακά απορρίμματα!

Η συσκευασία, η συσκευή και τα εξαρτήματα έχουν κατασκευαστεί από ανακυκλώσιμα υλικά και αποσύρονται ανάλογα.



TR
Hizmetini doldumuş aletleri ev çöplüye yok etmeyiniz!

Embalaj, Alet ve Teçhizatlar yeniden değerlendirilebilir malzemelerden yapılmıştır ve buna uygun olarak yok edilmelidir.



SLO
Odslužene naprave ne sodijo med gospodinjne odpadke!

Embalaza, naprava in pribor so izdelani iz materialov, ki jih je možno reciklirati, zato jih odstranite na primeren način.



HR
Isluženi uređaji ne smiju se zbrinjavati bacanjem u smeće!

Pakiranje, uređaj i oprema su proizvedeni od materijala koji se mogu reciklirati i potrebno ih je na odgovarajući način zbrinuti.